

SPLIT AIR CONDITIONER

ROVEX[®]

ИНСТРУКЦИЯ
ПО ЭКСПЛУАТАЦИИ

РУКОВОДСТВО
ПО МОНТАЖУ

Кондиционер Кассетного типа

RBC-18HR1/CCU-18HR1

RB-24HR1/CCU-24HR1

RB-36HR1/CCU-36HR1

RB-48HR1/CCU-48HR1

RB-60HR1/CCU-60HR1

ROVEX AIRE ACONDICIONADO, S.L. SPAIN

Руководство по эксплуатации и монтажу

ЗАВЕРШЕНИЕ ЭКСПЛУАТАЦИИ, ДЕМОНТАЖ И УТИЛИЗАЦИЯ

В данном оборудовании находится хладагент под давлением, подвижные узлы и электросоединения, которые могут представлять опасность и приводить к травмам.

Все работы должны выполняться только квалифицированным персоналом, имеющим необходимые средства защиты и соблюдающим технику безопасности.



RoHS



1. Все силовые и коммуникационные линии блока должны быть изолированы. Все электрические устройства и клапаны хладагента должны быть надежно зафиксированы в положении ВЫКЛ. После этого силовые кабели и фреоновый провод можно будет демонтировать. Точки подключения приводятся в инструкции по монтажу.

2. Хладагент, содержащийся в каждой системе, необходимо отвести в специальный контейнер при помощи особой станции. После этого хладагент можно будет использовать повторно или вернуть его производителю для надлежащей утилизации. **Выпуск хладагента в атмосферу строго воспрещается.** По возможности из каждой системы холодильное масло следует отвести в соответствующий контейнер и утилизировать его в соответствии с действующим законодательством.

3. Полупромышленные агрегаты демонтируются единым блоком. Выверните крепежные винты и демонтируйте агрегат при помощи соответствующего подъемного оборудования. Необходимо учесть требования инструкции по монтажу, массу блока и правила проведения грузоподъемных работ. Оставшееся или пролитое холодильное масло необходимо вытереть и утилизировать (см. выше).

4. После демонтажа узлы блока можно будет утилизировать в соответствии с действующим законодательством.

5. Условное обозначение "перечеркнутый мусорный бак": Электроприборы запрещается утилизировать совместно с бытовыми отходами. Список пунктов утилизации должен предоставляться органами местного самоуправления. При утилизации оборудования на мусорных свалках вредные вещества могут проникнуть в грунтовые воды, а через них - в пищевую цепочку, нанося ущерб здоровью и благополучию людей. При замене старого оборудования новым продавец обязан бесплатно забрать старое оборудование для утилизации.

Сплит-системы кассетного типа

- ◆ Монтаж должен осуществляться только квалифицированным персоналом.
- ◆ Необходимо внимательно ознакомиться с настоящим руководством и выполнять все его положения.
- ◆ Необходимо сохранить данное руководство для справки.



● Наименования компонентов.....	1
● Средства управления.....	2
● Эксплуатация.....	9
● Монтаж.....	17
● Технические характеристики.....	29

Введение

Руководство распространяется на следующие модели:



Технические характеристики

Технические характеристики

Тип	Модель				12000BTU	18000BTU	24000BTU	36000BTU	42000BTU	48000BTU	60000BTU	
	Внутренний блок	Наружный блок	Панель									
Номинал. холодопроизв-ть, Вт	3600	5300	7200	10600	12000	14000	17600					
Номинал. теплопроизв-ть, Вт	3900	5800	8080	11700	14000	15500	18500					
Номинал. потреб. мощ-ть, охл., Вт	1300	1940	2700	3850	4600	4870	6280					
Номинал. потреб. мощ-ть, нагрев, Вт	1220	1900	2500	3500	4700	5130	5970					
Номинал. рабочий ток, охлад., А	6.00	8.91	12.50	6.90	8.42	8.88	11.46					
Номинал. рабочий ток, нагрев, А	5.72	8.73	11.59	6.28	8.56	9.33	10.83					
Макс. потреб. мощность, Вт	1750	2650	3200	5100	5800	6100	7800					
Параметры электропитания	220V-240 В~50Гц											
Расход воздуха, м³/ч	620	900	1300	1500	1800	1800	1800					
Уровень шума, дБА	41	41	45	48	50	50	50					
	53	55	60	60	62	62	62					
Габариты, В x Ш x Г, мм	593 x 593 x 284		593 x 593 x 284		835 x 835 x 240		835 x 835 x 240		835 x 835 x 280		835 x 835 x 280	
	760 x 260 x 540		800 x 300 x 590		800 x 300 x 690		903 x 354 x 857		903 x 354 x 857		945 x 340 x 1255	
	650 x 650 x 30		650 x 650 x 30		950 x 950 x 55		950 x 950 x 55		950 x 950 x 55		950 x 950 x 55	
Масса, кг	20		20		27		27		30		30	
	38		45		56		86		88		105	
Параметры соед. патрубков	3		3		5		5		5		5	
	Ф6.35		Ф6.35		Ф9.52		Ф9.52		Ф9.52		Ф9.52	
	Ф12.7		Ф12.7		Ф15.88		Ф15.88		Ф19.05		Ф19.05	

Примечания

1. В скобках приводятся значения для систем с электрокалорифером.
 2. Параметры режима охлаждения приводятся для следующих условий:
в помещении - 27°C по сухому термометру, 19°C по влажному термометру,
наружного воздуха - 35°C по сухому термометру, 24°C по влажному термометру.
 3. Параметры режима обогрева приводятся для следующих условий:
в помещении - 20°C по сухому термометру
наружного воздуха - 7°C по сухому термометру, 6°C по влажному термометру
 4. Все параметры замерялись при длине соединительной трассы 5 м и при стандартных рабочих условиях.
 5. По причине постоянного усовершенствования оборудования производитель оставляет за собой право изменять характеристики и внешний вид оборудования без предварительного уведомления.
- При работе необходимо руководствоваться параметрами на идентификационной табличке блока.

Внимание

1. Под силовым кабелем понимается кабель, идущий от размыкателя до внутреннего или наружного блока. Под соединительным кабелем понимается силовой кабель, соединяющий внутренний и наружный блоки.
2. Приведенные определения распространяются на внутренние и наружные блоки всех моделей кондиционеров.
3. Во избежание падения напряжения при минимальном сечении кабеля и протяженной длине рекомендуется выбрать кабель большего сечения.
4. На внутреннем блоке используется кабель типоразмера 227 IEC53. Силовой кабель наружного блока и соединительный межблочный кабель имеют типоразмер H05RN-F (неопрен); кабель является многожильным. Если вы используете двойной одножильный кабель, то его сечение должно быть на единицу большего типоразмера; помимо этого требуется особая изоляция.

★ Способ подключения

1. Подключение внутреннего блока.

Откройте крышку клеммной колодки. Подключите кабели в соответствии с приведенной электросхемой.

Убедитесь, что все кабели подключены корректно, надежно и с соблюдением техники безопасности.

2. Подключение наружного блока.

Откройте крышку электрической секции наружного блока и подключите кабели в соответствии со схемой на обратной стороне крышки. Убедитесь, что все кабели подключены корректно, надежно и с соблюдением техники безопасности. Агрегат необходимо заземлить. Примечание. Плата наружного блока (модель 380-415 В) оснащена защитой от перефазировки. Учтите это при подключении силового кабеля.

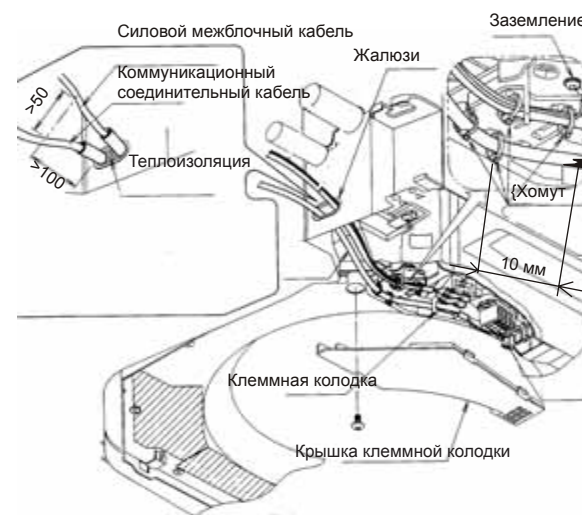

После завершения монтажа, проверки системы на предмет протечек, дозаправки и проверки отвода конденсата необходимо объединить трубки и кабели в единый жгут.

1. Линия отвода конденсата и кабель управления должны проходить ниже.
2. Теплоизолированные линии хладагента располагаются над ними.
3. Силовой кабель укладывается наверху.
4. Аккуратно обернуть лентой.
5. Убедиться, что линия отвода конденсата не повреждена.

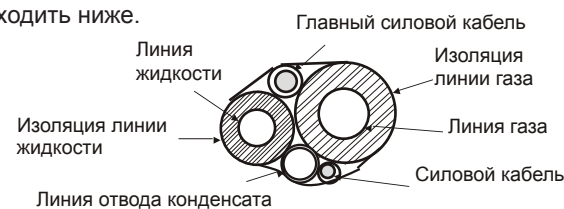

Внимание: при обмотке трубок линию отвода конденсата запрещено сжимать!

Пусконаладка

1. Включите питание системы и выберите режим охлаждения (см. раздел с описанием пульта управления).
2. Через 3 минуты (интервал защиты от быстрых пусков компрессора) убедитесь, что жалюзи внутреннего блока движутся надлежащим образом, и что оба блока работают корректно, без постороннего шума. Через некоторое время проверьте, что внутренний блок подает холодный воздух.
3. Выберите режим обогрева и подождите 5 минут. Убедитесь, что вентилятор внутреннего блока работает корректно, и что по прошествии некоторого времени в помещение будет подаваться теплый воздух.
4. Выберите режим вентиляции. Убедитесь, что вентилятор работает надлежащим образом на всех скоростях.
5. Проверьте работу системы во всех функциях.
6. В режиме охлаждения проверьте отвод конденсата.
7. По завершению проверки выключите блок и отключите его от питания.

Наименования компонентов

Внутренний блок



Наружный блок

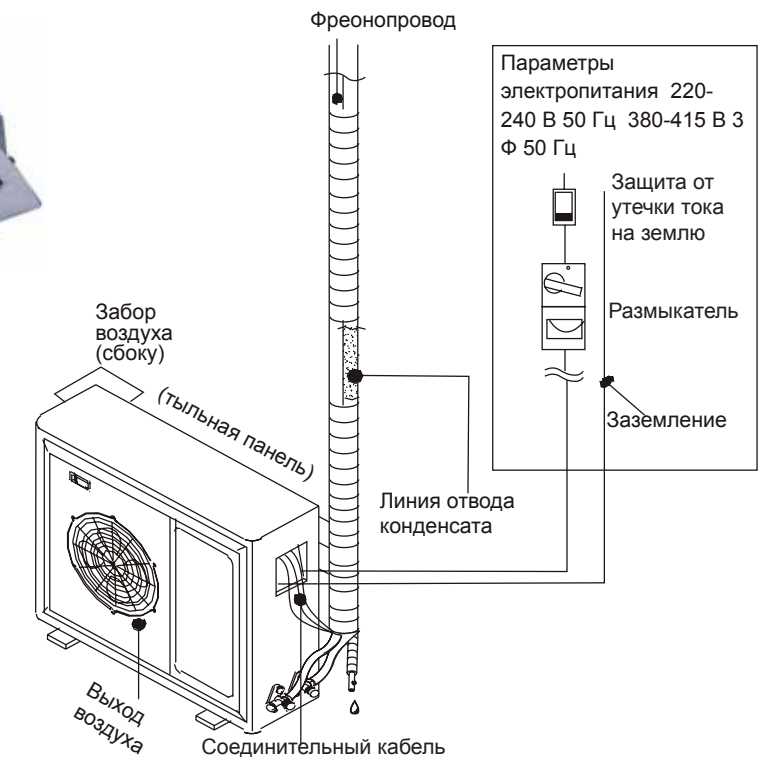

Пульты



Примечание.

- Проводные и беспроводные пульты можно использовать как независимо друг от друга, так и совместно.

Более подробная информация приводится в соответствующем разделе руководства.

- В стандартную комплектацию входит беспроводной пульт.
- Проводной пульт приобретается опционально.

Панель

★ Вид панели

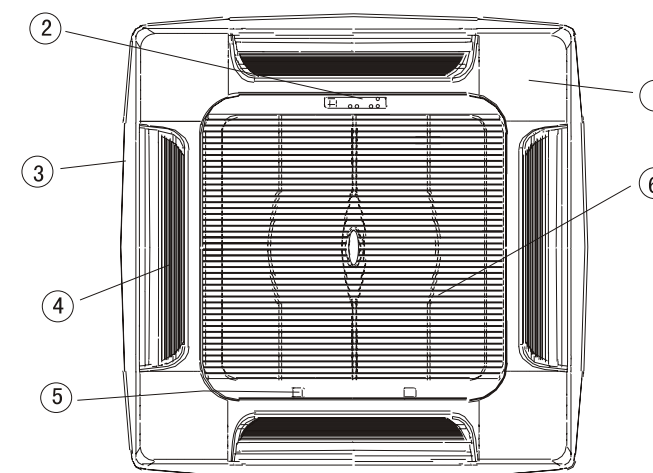

1. Уголок (Corner)
2. Дисплей (Display)
3. Каркас панели (Panel frame)
4. Жалюзи (Grilles)
5. Защелки (Latches)
6. Воздухозаборная решетка (Air intake grille)

★ Панель дисплея



Индикатор таймера (желтый) - сигнал о том, что система работает по таймеру.

Индикатор работы (зеленый) - сигнал о работе системы.

Индикатор питания (красный) - сигнал о подаче питания на блок.

Кнопка принудительного включения. Задействует работу в аварийном режиме или принудительном режиме охлаждения.

Аварийный режим используется при выходе пульта управления из строя. В этом случае система будет работать с самыми распространенными параметрами работы.

Для включения аварийного режима нажмите на кнопку один раз при выключенной системе.

Для выключения аварийного режима повторно нажмите на кнопку.

Принудительный режим охлаждения должен включаться на непродолжительное время и только квалифицированными специалистами для технического обслуживания системы. Чтобы задействовать его, нажмите и удерживайте кнопку нажатой в течение 5 секунд.

Внимание	Кнопка аварийного режима используется только при техобслуживании системы квалифицированным специалистом или в экстренных ситуациях. В обычных условиях использование данной кнопки не рекомендуется.
-----------------	--

Приемник сигнала: принимает рабочие сигналы от беспроводного пульта ДУ.

Направляйте пульт в сторону приемника сигналов.

Звуковой сигнал: раздается каждый раз при передаче сигнала с пульта на кондиционер.

При выявлении неполадки в работе кондиционера система самодиагностики автоматически распознает тип неисправности и выводит ее код при помощи индикаторов. Более подробная информация приводится в разделе по техобслуживанию системы.

Управление системой

БЕСПРОВОДНОЙ ПУЛЬТ

★ Вид дисплея и функции кнопок

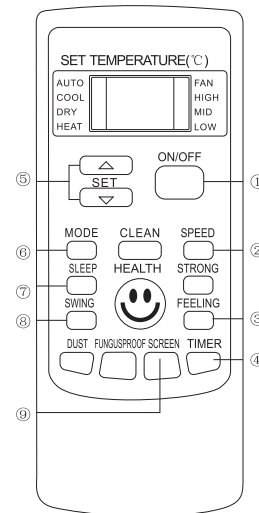

Примечание:

на рисунке приводится схематическое изображение беспроводного пульта; фактическая модель может отличаться от него. Некоторые функции, изображенные на рисунке, могут отсутствовать.

2. Электросхемы для модели 18000 BTU

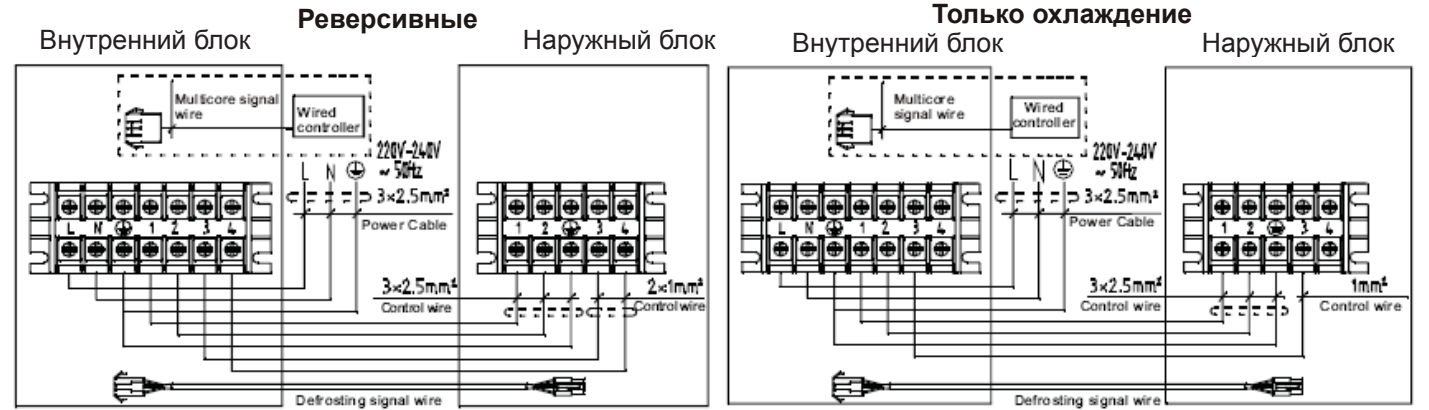

3. Электросхемы для модели 24000 BTU.

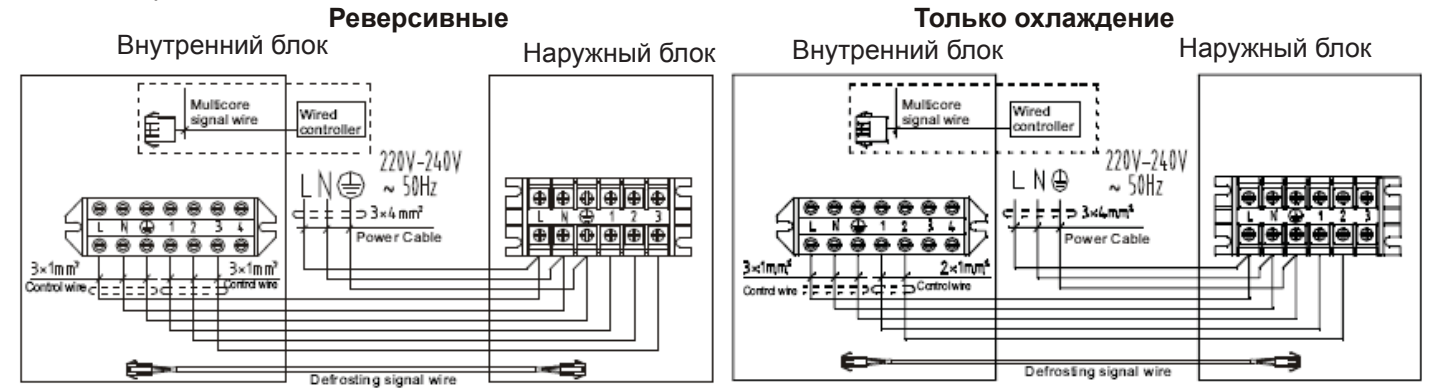

4. Электросхемы для моделей 36000 BTU, 42000 BTU и 48000 BTU, 60000 BTU (реверсивные или "только охлаждение")

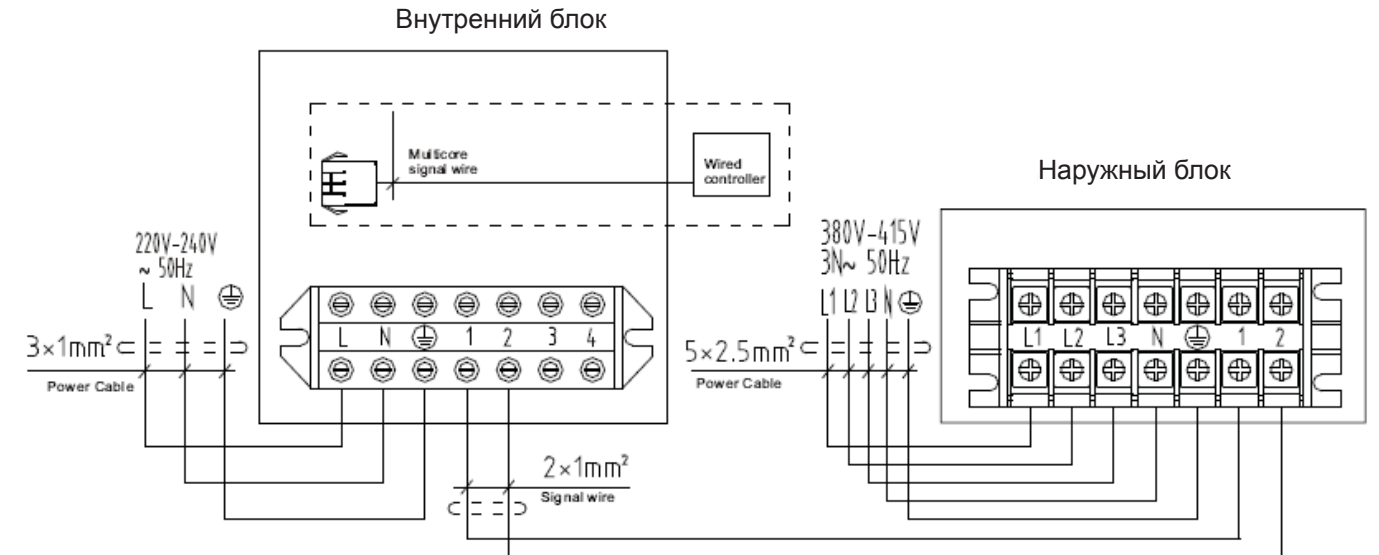

⚠ Осторожно!

Электромонтаж должен выполняться квалифицированным специалистом в соответствии с правилами института IET, с действующим законодательством, а также в соответствии с принятой в отрасли практикой. Система должна подключаться к индивидуальному гнезду питания. Систему необходимо оснастить размыкателем с расстоянием между контактами не менее 3 мм. Необходимо использовать либо силовой и соединительный кабель, идущие в комплекте с блоком, либо соответствующие требованиям, приведенным в данном руководстве. Самостоятельные электрические работы запрещены.

Линию питания необходимо оснастить устройством от утечки тока на землю, силовым переключателем, размыкателем или плавким предохранителем во избежание поражения электрическим током.

Номинал предохранителя для однофазной платы контроллера - F5AL 250 В; типоразмер для трехфазной платы контроллера - F3.15AL 250V.

Заземление должно быть надежным. В противном случае может возникнуть риск поражения электрическим током.

Все кабели должны быть надежно закреплены фиксаторами, чтобы они не могли случайно отсоединиться от контактов. Неправильные и ненадежные подключения могут привести к поражению электрическим током или возгоранию.

⚠ Внимание

Запрещается заземлять систему на газо- и водопроводные линии, на телефонные линии, громоотводы, а также на заземляющие кабели другого оборудования.

Между включением блоков и их выключением должно пройти не менее 1 минуты - в противном случае система будет работать некорректно.

- Силовой и соединительный кабели должны подключаться в соответствии со схемами.
- Плотно присоедините жилы к контактам на колодке. Неплотные подключения могут привести к возгоранию или поражению электрическим током.
- Провода не должны соприкасаться с другими узлами системы: фреонпроводами, компрессором и т.д.

★ **Электрическая схема внутреннего и наружного блока**

1. Электрические схемы для модели 12000 BTU

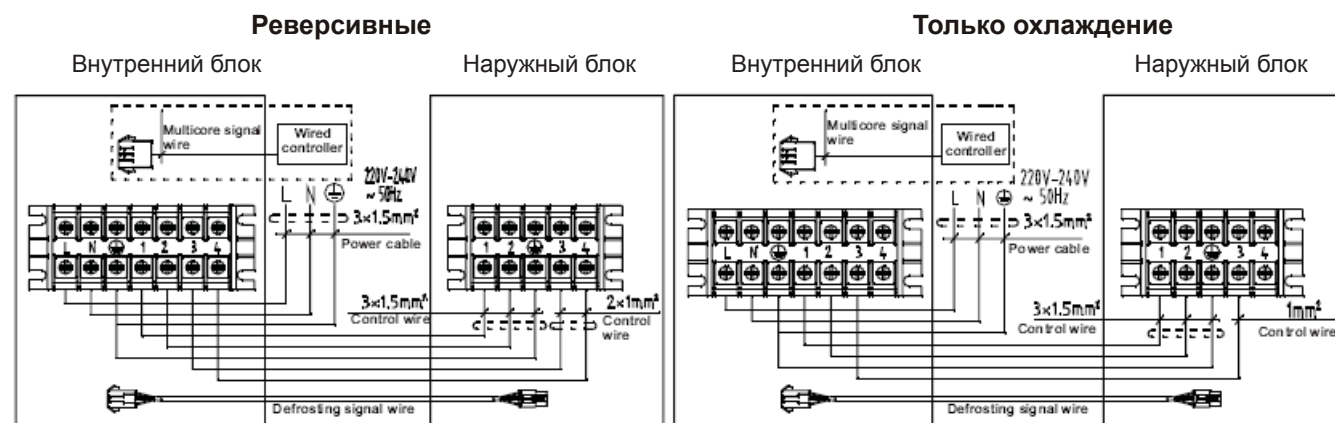

① **【ON/OFF】** кнопка

Предназначена для включения и выключения кондиционера.

② **【SPEED】** кнопка

Скорости вентилятора переключаются в следующем порядке:



③ **【FEELING】** кнопка

При нажатии кнопки **【FEELING】**: задается функция комфортного кондиционирования.

На дисплее высвечивается фактическая температура в помещении; при отключении функции на нем высвечивается температурная уставка. Функция не включается,

④ **【TIMER】** кнопка

Включение по таймеру:

1. При выключенном кондиционере нажать кнопку **【TIMER】**; на дисплее высветится индикатор [TIMER ON] и время таймера. Диапазон установки – от 0,5 часа до 24 часов.
2. Кнопками **【Δ】** и **【▽】** можно задать требуемое время таймера. Однократным нажатием интервал задается с шагом 0,5 ч до 10 часов. После 10 часов шаг установки составит 1 ч.
3. Повторным нажатием кнопки **【TIMER】** подтверждается его установка.
4. Совместно с таймером можно задать требуемую функцию, чтобы кондиционер включался с нужными параметрами (режим, температуру, автосвинг, скорость вентилятора и т.д.). На дисплее высвечиваются все настройки. При достижении заданного значения кондиционер автоматически начнет работу в соответствии с уставкой.

Выключение по таймеру [OFF]:

1. При включенном кондиционере нажать кнопку **【TIMER】**; на дисплее высветится индикатор [TIMER OFF] и время таймера. Диапазон установки – от 0,5 часа до 24 часов.
2. Кнопками **【Δ】** и **【▽】** можно задать требуемое время таймера. Однократным нажатием интервал задается с шагом 0,5 ч до 10 часов. После 10 часов шаг установки составит 1 ч.
3. Повторным нажатием кнопки **【TIMER】** подтверждается его установка.

⑤ **【Δ】** or **【▽】** кнопка

Кнопками **【+】** и **【-】** можно задавать требуемую температуру в диапазоне от 16 до 32°C. При нажатии кнопки значение на дисплее будет изменяться.

⑥ **【MODE】** кнопка

Позволяет выбирать рабочий режим. При каждом нажатии кнопки рабочий режим будет переключаться. Дисплеи будут переключаться в следующем порядке:

AUTO→COOL→DRY→HEAT→FAN→AUTO

⑦ **【SLEEP】** кнопка

1. При нажатии кнопки **【SLEEP】** на дисплее высветится индикатор ночного режима.

2. После выбора ночного режима совместно с режимом охлаждения температурная уставка автоматически повысится на 1 через 1 час, и еще на 1 по истечении второго часа.

3. После выбора ночного режима совместно с режимом обогрева температурная уставка автоматически понизится на 2 через 1 час, и еще на 2 по истечении второго часа.

Примечание: чтобы отключить ночной режим ранее, достаточно нажать кнопку Mode или ON/OFF.

⑧ **【SWING】** кнопка

При нажатии кнопки жалюзи горизонтального автосвинга будут двигаться автоматически. Когда они займут требуемое положение, повторно нажать на кнопку, чтобы зафиксировать их.

Регулирование направления воздушного потока

На внутреннем блоке имеется четыре воздуховыпускных отверстия с жалюзи. Жалюзи движутся синхронно; работа створок по отдельности не предусмотрена.

Жалюзи могут двигаться в автоматическом режиме или фиксироваться в заданном положении. Для повышения комфорта в помещении рекомендуется зафиксировать их. См. соответствующие иллюстрации.

Регулировать положение жалюзи руками запрещено. Это может вывести их из строя.

■ Подключение фреонпровода и наружного блока

Инструкции по развальцовке труб приводятся на странице 24.

★ Вакуумирование и продувка

Перед тем, как выпускать хладагент из наружного блока в систему, необходимо убедиться, что в системе нет посторонних предметов, воды, неконденсирующихся газов.

Для этого необходимо провести вакуумирование или продувку системы.

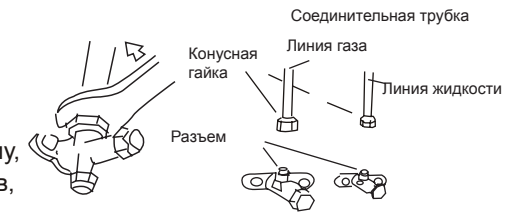

■ Вакуумирование

Перед вакуумированием необходимо удостовериться в том, что все соединительные линии между внутренним и наружным блоками плотно соединены.

1. Открутите гайку сервисного патрубка с патрубком низкого давления на внутреннем блоке; присоедините к нему сервисный шланг, подключенный другим концом к манометру.
2. Подключите вакуумный насос к манометру, включите манометр и вакуумный насос для вакуумирования внутреннего блока и трубок. После этой процедуры абсолютное давление не должно превышать 50 Па.
3. Закройте клапан манометра, остановите вакуумный насос и через 20 минут проверьте, что давление не поднимается.

■ Продувка

Во время продувки следует ослабить соединение между клапаном высокого давления на наружном блоке и линией жидкости.

1. Отверните гайку сервисного штуцера с клапана низкого давления и подключите к нему сервисный шланг с регулятором. Другой конец шланга подключается к баллону с хладагентом.
2. Откройте клапан баллона с хладагентом, чтобы хладагент начал заполнять соединительную трубку, и чтобы из трубки выходил воздух. На выпускном отверстии соединительной трубки (линия жидкости) можно рукой почувствовать движение хладагента.
3. Когда вы почувствуете, что температура хладагента понижается, затяните клапан высокого давления на наружном блоке и на соединительной трубке линии жидкости. Подождите не менее 10 секунд.
4. Закройте клапан баллона с хладагентом. Обмыливанием проверьте все трубные соединения на предмет утечек.
5. Убедившись в отсутствии протечек, отсоедините сервисный шланг.

После завершения вакуумирования и продувки наденьте гайку на клапан линии низкого давления наружного блока, выверните штоки клапанов высокого и низкого давления (наружный блок), и хладагент начнет поступать в магистраль и внутренний блок.

Важно! Законодательством вашей страны проведение продувки может быть запрещено, поэтому на всякий случай выполняйте процедуру вакуумирования. Это относится к странам Европейского Союза.

★ Дополнительная заправка хладагентом

Если длина трассы превышает 5 м, систему необходимо дозаправить в соответствии с приведенной ниже таблицей:

Линия хладагента	Тип линии		Дополнительная заправка
	Линия газа	Линия жидкости	
Трасса между наружным и внутренним блоком	9,52 0,75 мм	6,35 0,75 мм	0,02 кг/м
	12,7 1 мм	6,35 0,75 мм	0,02 кг/м
	15,88 1 мм	9,52 0,75 мм	0,05 кг/м
	19,05 1 мм	9,52 0,75 мм	0,07 кг/м

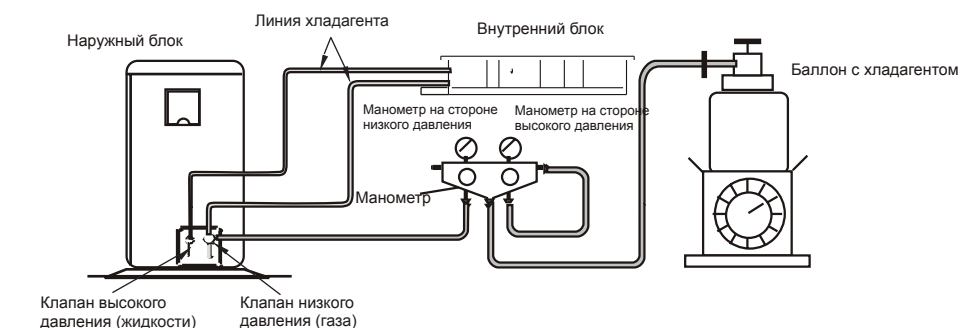

Для фреонпровода необходимо использовать только раскисленные бесшовные медно-фосфорные трубки, подходящие для использования в холодильной технике и с хладагентом R410A.

Требования для соединительной трубки между внутренним и наружным блоком

1. Размеры развальцованных трубок приводятся в таблице ниже.
2. При использовании конической гайки на развальцованный конец трубки (на внутреннюю и наружную стенки) следует нанести немного холодильного масла, закрутить гайку рукой на 3-4 оборота резьбы и затем окончательно затянуть ее.
3. Крутящий момент приводится в таблице ниже.
4. После завершения монтажа необходимо провести проверку на предмет протечек.

Характеристики трубок	Крутящий момент	Размеры развальцованного торца	Форма раструба	Нанести холодильное масло
6,35 мм	15-19 Н*м	8,3-8,7 мм		
9,52 мм	35-40 Н*м	12,0-12,4 мм		
12,7 мм	50-60 Н*м	15,4-15,8 мм		
15,88 мм	62-76 Н*м	18,6-19,0 мм		
19,05 мм	98 - 120 Н*м	22,9-23,3 мм		

Меры предосторожности для возврата масла в компрессор

1. Горизонтальные участки трассы должны проходить под уклоном 20:1 к наружному блоку.
2. При перепаде высот между внутренним и наружным блоками линию большего диаметра (газа) необходимо оснастить маслосъемными петлями. Если перепад высот по вертикальному участку составляет менее 5 м, маслосъемную петлю необходимо предусмотреть в нижней части линии газа. Если перепад высот по вертикальному участку составляет более 5, то на каждые 5 метров в нижней части линии газа необходимо предусмотреть маслосъемную петлю, а на выходе линии жидкости из внутреннего блока необходимо предусмотреть ловушку. Если перепад высот по линии газа составляет менее 5 метров, но при этом протяженность линии велика, то маслосъемные петли должны на линии газа должны располагаться через каждые 10 метров.
3. Если наружный и внутренний блоки расположены на одном уровне, то необходимости в ловушках и маслосъемных петлях нет (при условии, что длина горизонтальной соединительной трубки не превышает 10 метров).

Если длина горизонтальной соединительной трубки превышает 10 метров, то через каждые 10 метров на линии газа (большого диаметра) необходимо предусмотреть маслосъемную петлю.

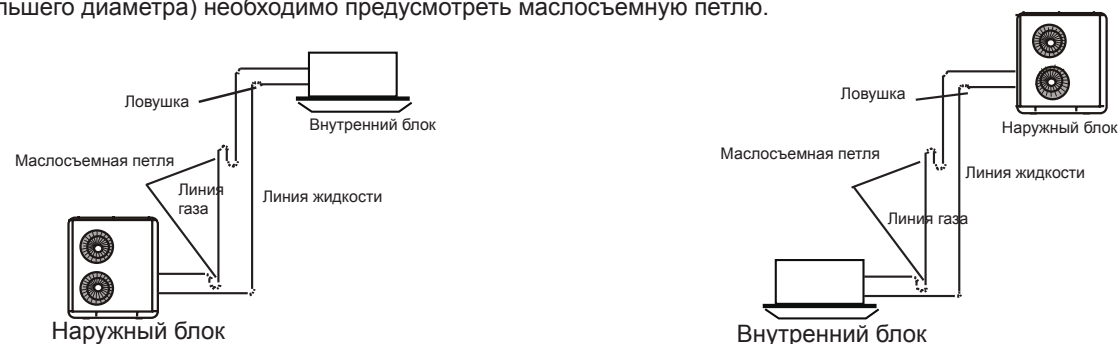

Внутренний блок установлен выше наружного.

Внутренний блок установлен ниже наружных

Примечание. Схема приводится для объяснения принципа работы. Фактическая система будет отличаться от иллюстрации.

При создании маслосъемной петли радиус изгиба должен в 1,5-2 раза превышать диаметр трубной линии.

Подключение фреонпровода и внутреннего блока

Перед развальцовкой наденьте медную гайку (с внутреннего блока) на торец трубки; отцентрируйте торец с патрубком внутреннего блока, нанесите на развальцованный торец и гайку немного холодильного масла; закрутите гайку на патрубке внутреннего блока (с учетом указанного в таблице крутящего момента).

Фиксация воздухораспределительных жалюзи: после того, как вентилятор внутреннего блока начнет работу, нажмите кнопку SWING; жалюзи начнут двигаться. Когда они примут требуемое положение, повторно нажмите кнопку SWING для их фиксации.



★ Использование беспроводного пульта

※ Направляйте пульт управления в сторону приемника сигналов на внутреннем блоке.

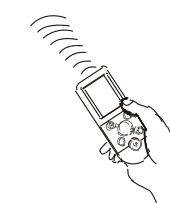
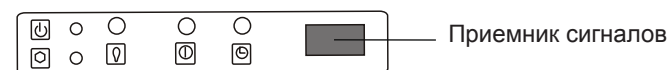

- ※ Стандартное расстояние передачи сигнала с пульта - до 8 метров.
- ※ По мере разрядки элемента питания это расстояние будет сокращаться.
- ※ Между пультом и приемником сигнала не должно быть препятствий.

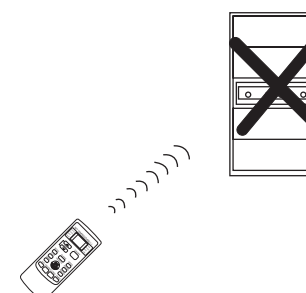
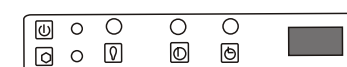

★ Замена элементов питания



1. Откройте крышку на тыльной стороне пульта (см. рис.)
2. Соблюдая полярность, вставьте два элемента питания типа AAA.
3. Закройте отсек крышкой.

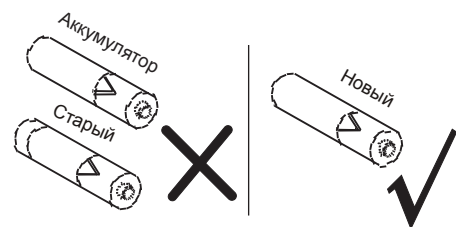

※ При постепенной разрядке элементов питания радиус действия пульта будет снижаться. Элементы питания следует заменить до их полной разрядки, поскольку они могут протечь и вывести пульт из строя.

※ Запрещается одновременно использовать элементы питания разного типа (например, стандартные и аккумуляторы), а также элементы питания ненадлежащего типоразмера. Элементы питания следует менять попарно.

※ При частом использовании беспроводного пульта срок службы элементов питания может сократиться.

※ Элементы питания, идущие в комплекте с пультом, предназначены для запуска и настройки системы. У них непродолжительный срок службы. При первых признаках разрядки их следует заменить.

※ Если пульт не будет использоваться в течение длительного времени, извлеките из него элементы питания.

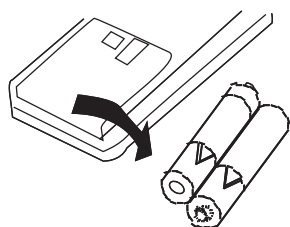

⚠ Внимание

※ Обращайтесь с пультом аккуратно. Не ломайте его и не мочите.

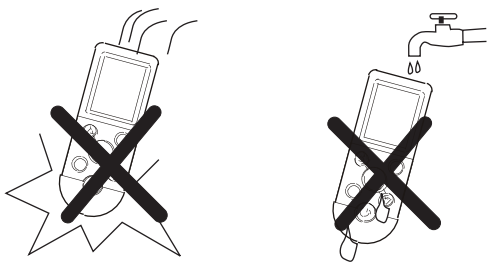

※ Во избежание выхода ЖК-дисплея из строя не подвергайте пульт воздействию прямых солнечных лучей и влаги.

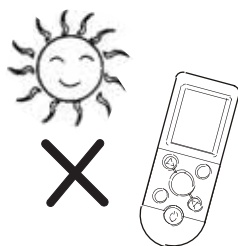

※ Разбирать пульт запрещено. Самостоятельное техобслуживание пульта может привести к его неисправимой поломке.



※ При необходимости замените элементы питания. Не допускайте полной разрядки элементов питания: это может привести к выходу пульта из строя.

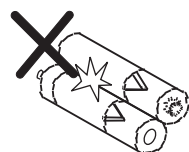

★ Теплоизоляция и герметизация

Внимание

Во избежание конденсации и протечек фреонопровод и линия отвода конденсата должны оборачиваться индивидуальной теплоизоляцией.

1. Медные трубки должны иметь надлежащую теплоизоляцию, выдерживающую температуру выше 120°C.

2. Помещения с повышенным уровнем влажности

Кондиционер прошел проверку работы в различных условиях влажности, однако если система будет длительное время работать при повышенной влажности, следует принять ряд мер предосторожности. Внутренний блок должен иметь изоляцию стекловолокном толщиной 10-20 мм.

Стандартная изоляция фреонопровода - около 8 мм. Вместо нее следует использовать изоляцию толщиной 30 мм.

3. Герметизация стены:

Чтобы в помещении не проникала дождевая вода, зазор между стеной и трубной связкой необходимо загерметизировать шпаклевкой, герметиком или замазкой. В противном случае может снизиться производительность системы.

Если наружный блок расположен выше внутреннего, то трубку необходимо изогнуть таким образом, чтобы ее нижняя точка располагалась ниже отверстия в стене. Это позволит избежать проникновение в помещение дождевой воды, которая может стекать по наружной стенке трубки.

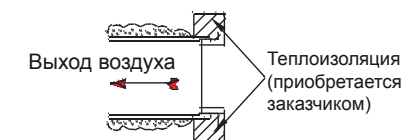
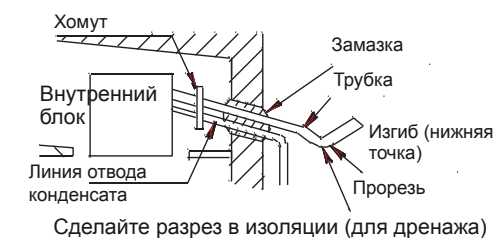
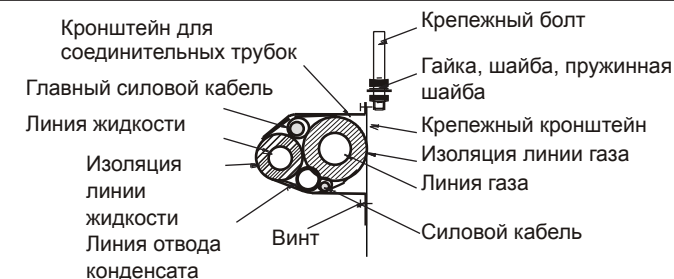

★ Подключение фреонопровода

Стандартная длина трубной линии - 5 м. Если расстояние между блоками больше, то фреонопровод необходимо удлинить.

В таблице ниже приводятся ограничения для каждого блока по максимальному расстоянию и перепаду высот. Несоблюдение этих ограничений может привести к выходу компрессора из строя.

Ответвления фреонопровода и число изгибов должно быть минимальным. При монтаже необходимо найти кратчайший возможный путь для разводки трассы.

При увеличении длины трассы и количества изгибов производительность системы падает, а энергопотребление возрастает.

Тип	Диаметр соединительной трубки, мм		Макс. длина, м	Максимальный перепад высот, м	Максимальное число изгибов
	Линия жидкости	Линия газа			
12000 BTU	6.35	12.70	15	10	5
18000 BTU	6.35	12.70	20	15	
24000 BTU	9.52	15.88	30	15	8
36000 BTU	9.52	15.88	50	30	
42000 BTU	9.52	19.05	50	30	10
48000 BTU	9.52	19.05	50	30	
60000 BTU	9.52	19.05	50	30	

★ Свободное пространство

После выбора позиции монтаж наружного блока должен осуществляться в соответствии с приведенными ниже иллюстрациями для обеспечения вентиляции и надлежащего технического обслуживания блока.

Монтажные зазоры должны быть следующими:

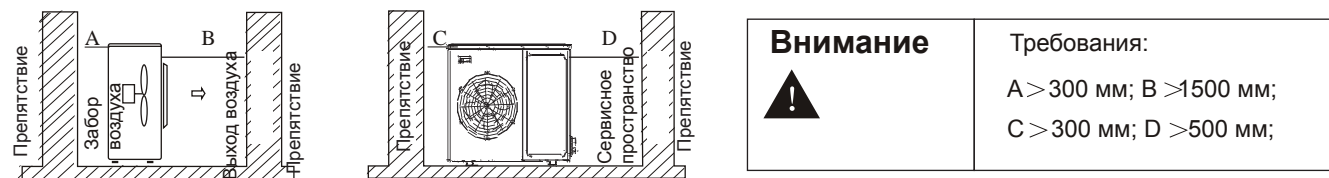

★ Монтаж

- Для равномерного отвода конденсата предусмотрите канал для отвода конденсата.
- При монтаже необходимо удостовериться, что монтажные опоры достаточно прочные и расположены на одном уровне - в противном случае система будет вибрировать и издавать шум.
- Наружный блок необходимо надежно зафиксировать болтами.
- Крепежные болты наружного блока должны выступать не менее чем на 20 мм от поверхности основания.
- Блок должен фиксироваться надежно, а не только на четырех угловых опорах.

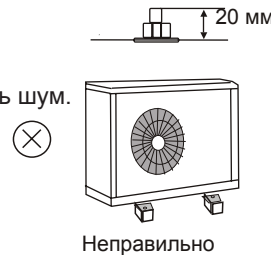

Внимание

Вокруг основания блока необходимо предусмотреть канал для отвода конденсата. Если наружный блок устанавливается на крыше, необходимо удостовериться, что она достаточно прочна, чтобы выдержать массу блока, что система не нарушит ее герметичность, и что конденсат будет свободно отводиться от работающего блока.

★ Транспортировка

Для подъема наружного блока следует использовать два троса длиной от 8 м; между тросом и корпусом блока необходимо предусмотреть защитные вставки во избежание повреждения блока.

Осторожно!

Прикасаться к теплообменнику внутреннего блока как руками, так и посторонними предметами запрещено.

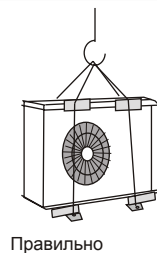

Разводка фреонапровода

★ Монтаж

- При разводке протяженной линии хладагента необходимо учесть следующее.
 - Перед подключением трассы к блоку необходимо полностью развести трассы и завершить ее пайку.
 - Во избежание образования окалины пайка должна проводиться при продувке трассы азотом.
- Если протяженная трасса состоит из большого количества отдельных участков, необходимо предусмотреть внутренний фильтр. Для фреонапровода необходимо использовать только раскисленные бесшовные медно-фосфорные трубки, подходящие для использования в холодильных системах, сухие и чистые.
- Трассу необходимо продуть азотом для очистки от возможных загрязнений.
- Необходимо соблюдать направление трубной линии, избегать частых изгибов и распрямления трассы (более 3 раз): это повредит стенки трассы. Фреонапровод необходимо изгибать трубогибом. Припаянные участки трассы необходимо оборачивать теплоизоляцией.
- После завершения разводки трассы подключите ее ко внутреннему блоку. Открутите конусную гайку от штуцера внутреннего блока и наденьте ее на торец трубки. Развальцуйте торец трубки (см. рис. 24); нанесите на гайку и торец трубки (изнутри и снаружи) немного холодильного масла, затем затяните гайку с учетом крутящего момента. При этом необходимо удерживать штуцер гаечным ключом. При закручивании гайки необходимо использовать динамометрический ключ. Она должна быть затянута надлежащим образом. Процедура проводится как на линии жидкости, так и на линии газа.
- Аналогичным образом подключите трассу к наружному блоку.
- После завершения монтажа трассы проведите полную проверку системы на предмет протечек. Убедитесь, что система имеет надлежащую теплоизоляцию.

Проводной пульт дистанционного управления (опционально)

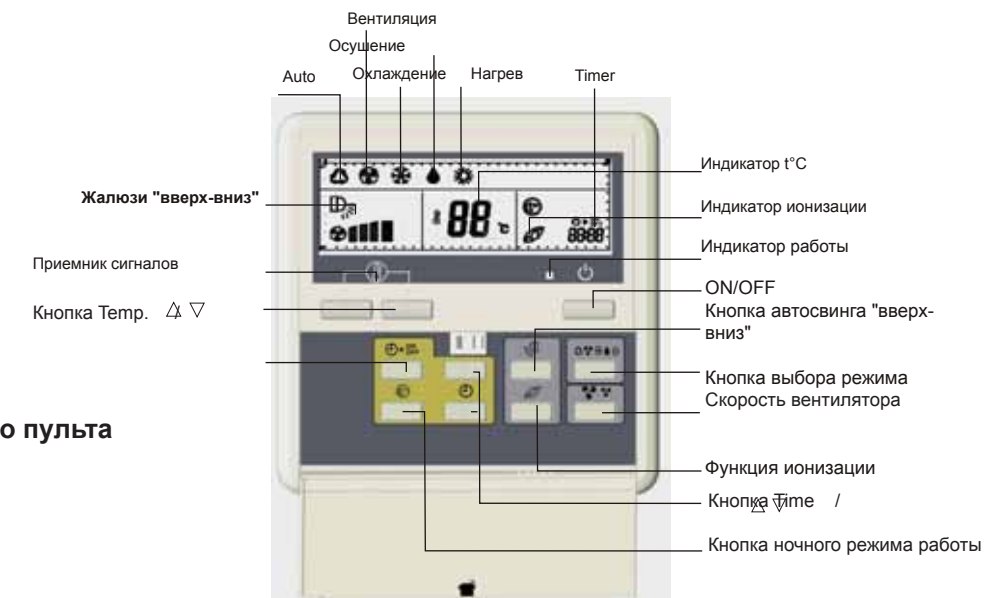

★ Использование проводного пульта

2. Установка часов

Удерживайте кнопку **Вкл/Выкл** нажатой в течение 5 секунд; начнет мигать индикатор часов.

Кнопкой **TIME Δ / ∇** задайте текущее значение. Повторно нажмите кнопку **Δ / ∇** для установки минут (интервал установки - 1 минута). Снова нажмите кнопку **Вкл/Выкл** (или не нажимайте кнопки **TIME Δ / ∇** и **Вкл/Выкл** в течение пяти секунд) для подтверждения установок.

Текущее время установлено.

(при удерживании кнопки **TIME Δ / ∇** значение на дисплее будет меняться быстрее)

3. Таймер

Задействование таймера: При выключенном кондиционере нажмите кнопку **Вкл/Выкл**; на дисплее будет мигать индикатор **OFF**.

Кнопкой **TIME Δ / ∇** задайте требуемое значение (шаг установки - 1 час).

Повторно нажмите **Вкл/Выкл** на дисплее будет мигать значение минут. Кнопкой **TIME Δ / ∇** задайте требуемое значение (шаг установки - 1 минута).

Снова нажмите кнопку **Вкл/Выкл** (или не нажимайте кнопки **TIME Δ / ∇** и **Вкл/Выкл** в течение 5 с) для подтверждения заданных параметров; после этого дисплей переключится в стандартный вид.

Часы переключатся в режим текущего времени. (длительное удерживание кнопки **TIME Δ / ∇** позволит перейти в этот режим быстрее)

4. Выключение по таймеру: аналогично включению по таймеру.

★ Монтаж проводного пульта

- Отсоединить панель проводного пульта ДУ.
- Двумя винтами закрепить панель на стене.
- Перед присоединением проводного пульта к панели убедитесь в возможности разводки кабеля.

- Подключите проводной пульт к внутреннему блоку кабелем.

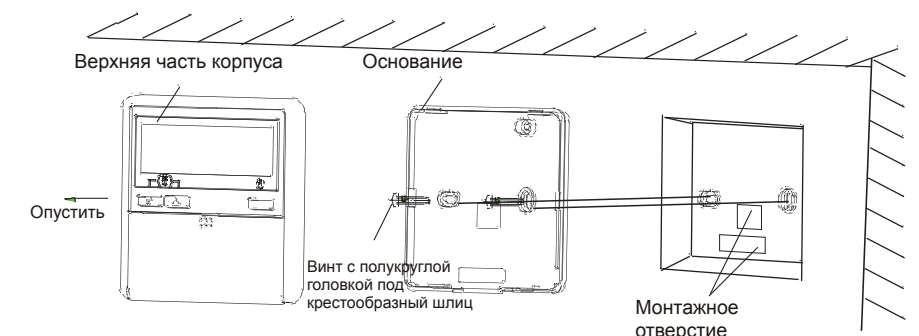

Конфигурирование платы контроллера

Данные инструкции приводятся не для конечного пользователя, а для квалифицированных специалистов. Конфигурирование платы контроллера осуществляется DIP-переключателями. Описание их функций приводится ниже.

★ Конфигурирование переключателей и защитного выключателя

Тип переключ.	Номер переключ.	Функция	ВКЛ	ВЫКЛ	Примечание
Трехзначный переключ.	1	Резервное сохранение данных при аварийном сбое питания	Да	Нет	
	2	Режим свинга	Режим А	Режим В	Блок работает в режиме А 24000BTU, 36000BTU, 42000BTU, 48000BTU, 60000BTU. Блок работает в режиме В 12000BTU, 18000BTU. Режимы С и D в данной серии не задействуются.
			Режим D	Режим С	
3	Тип	Реверсивные	Только охлаждение	При выборе реверсивной модели будет автоматически задействоваться электронагреватель.	
Четырехзнач. переключ.	1	Большая протяженность on/off	Вкл	Выкл	Режим тестирования должен быть выключен
	2	Защита по уровню жидкости	Экран	Да	
	3	Большая протяженность	Да	Нет	
	4				Резерв

Примечание:

Одна группа включает в себя режимы автосвинга А и В; вторая - С и D.

Переключение между ними осуществляется следующим образом:

Удерживайте кнопку SLEEP нажатой в течение 5 с; раздастся 4-кратный звуковой сигнал, обозначающий переключение в режимы С и D. Если снова удерживать кнопку Sleep нажатой в течение 5 секунд, после двух звуковых сигналов задействуется первая группа режимов. Данные установки будут действовать до выключения системы.

★ Функциональные значения переключателей

12000BTU, 18000BTU

Тип	Трехзначный переключатель				Четырехзначный переключатель				
	Переключ. 1	Переключ. 2	Переключ. 3	Положение	Переключ. 1	Переключ. 2	Переключ. 3	Переключ. 4	Положение
Все реверсивные	ВКЛ	ВЫКЛ	ВКЛ	101	ВЫКЛ	ВЫКЛ	ВЫКЛ	ВКЛ	0001
Все "только охлаждение"	ВКЛ	ВЫКЛ	ВЫКЛ	100	ВЫКЛ	ВЫКЛ	ВЫКЛ	ВКЛ	0001

24000BTU, 36000BTU, 42000BTU, 48000BTU, 60000BTU.

Тип	Трехзначный переключатель				Четырехзначный переключатель				
	Переключ. 1	Переключ. 2	Переключ. 3	Положение	Переключ. 1	Переключ. 2	Переключ. 3	Переключ. 4	Положение
Все реверсивные	ВКЛ	ВКЛ	ВКЛ	111	ВЫКЛ	ВЫКЛ	ВЫКЛ	ВКЛ	0001
Все "только охлаждение"	ВКЛ	ВКЛ	ВЫКЛ	110	ВЫКЛ	ВЫКЛ	ВЫКЛ	ВКЛ	0001

Монтаж наружного блока

★ Габариты наружного блока

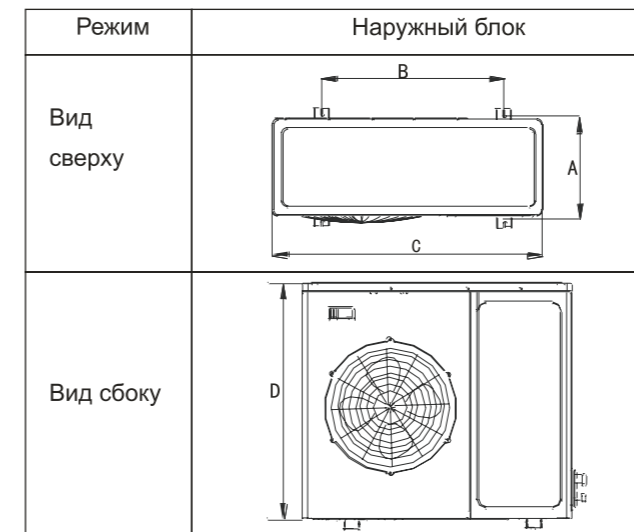

Тип	A	B	C	D
12000BTU	287	539	760	540
18000 BTU	326	540	800	590
24000 BTU	326	540	800	690
36000 BTU	354	606	903	857
42000 BTU	354	606	903	857
48000 BTU	373	585	945	1255
60000 BTU	373	585	945	1255

★ Выбор монтажной позиции

■ Место монтажа блока непосредственно влияет на его производительность.

Для надлежащей работы системы необходимо соблюдать перечисленные условия.

Прохождение воздуха по короткому контуру (когда выходящий воздух попадает в воздухозаборное отверстие) значительно снижает производительность системы.

1. Необходимо исключить прохождение воздуха по короткому контуру.
2. Вокруг блока должно быть достаточно свободного пространства для проведения техобслуживания.
3. Убедитесь, что блок установлен на ровной поверхности. Уклон не должен превышать 5°.

■ На иллюстрациях приводятся примеры правильного и неправильного монтажа:

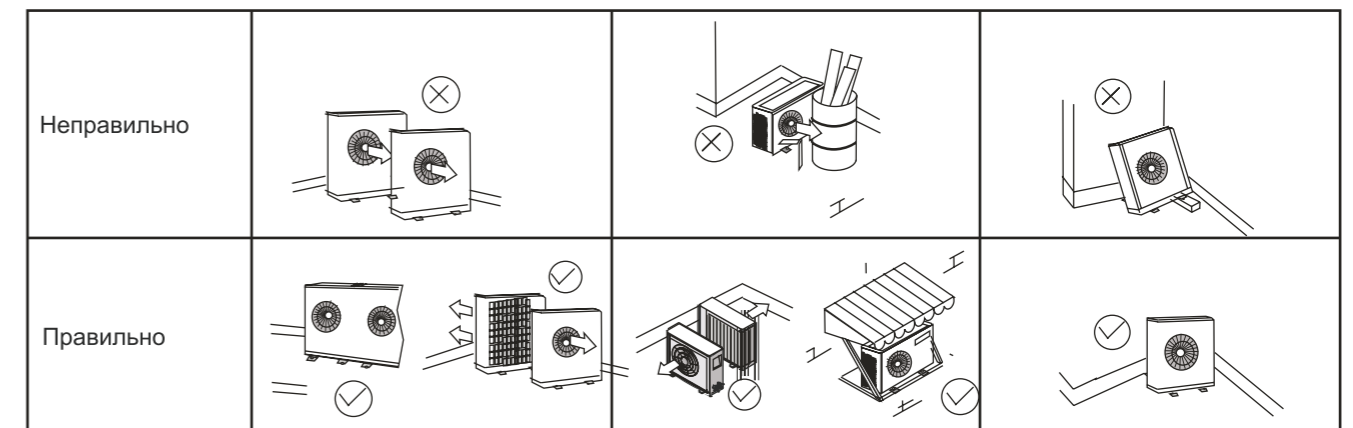

Внимание	<ol style="list-style-type: none"> 1. Монтажная позиция должна хорошо проветриваться и обеспечивать надлежащий воздухообмен. 2. Монтажная позиция должна быть достаточно прочной, чтобы выдержать массу наружного блока, гасить вибрацию и предотвращать шум. Блок должен быть защищен от воздействия прямых солнечных лучей навесом. 3. Следует избегать воздействия прямых солнечных лучей. 4. Монтажная позиция не должна препятствовать отводу конденсата, осадков и воды, образовавшейся при оттаивании. 5. Блок не должен подвергаться снежным заносам на монтажной позиции. 6. Монтажная позиция не должна подвергаться сильным порывам ветра. 7. Потоки воздуха и шум не должны причинять неудобство окружающим. 8. Блок не должен монтироваться в местах скопления мусора и в месте, подверженном воздействию выхлопных газов.
Осторожно!	<p>Если наружный блок работает в среде с содержанием источников масел (включая машинное), соли (прибрежные зоны) и серных газов (вблизи горячих источников или нефтеперерабатывающих заводов), то эти вещества могут привести к выходу системы из строя.</p>

■ Подвесной монтаж внутреннего блока

Подвесной монтаж внутреннего блока должен проводиться следующим образом:

1. Отрегулируйте положение крюка по анкерному болту, чтобы блок располагался ровно. После завершения монтажа убедитесь в горизонтальном расположении блока. В противном случае возможны протечки газа и жидкости.

2. Затяните болты и убедитесь, что крюки плотно прилегают к гайкам и шайбам, и что блок надежно крепится на крюках.

3. После завершения монтажа убедитесь, что блок не качается.

4. Внутренний блок должен быть отцентрован в соответствии с отверстием в потолке.

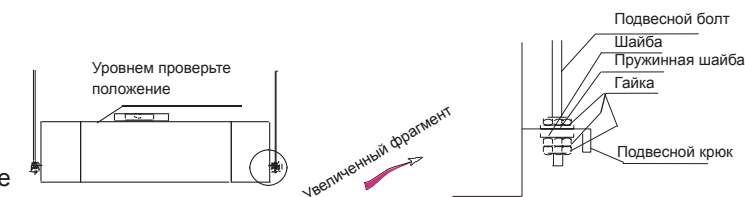

★ Монтаж линии отвода конденсата

1. Во избежание конденсации линию отвода конденсата необходимо теплоизолировать.

Она должна проходить с уклоном вниз. (1 / 100 ~ 150).

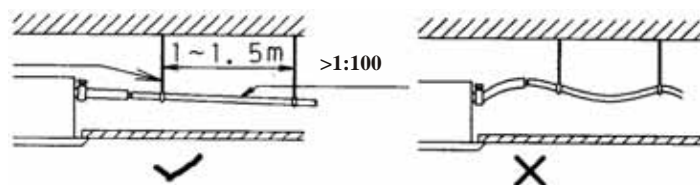

2. Агрегат оснащен дренажным насосом, который поднимает конденсат на высоту до 1200 мм. Однако после остановки насоса вода, находящаяся в линии, может стечь назад и переполнить дренажный поддон. Дренажная линия должна прокладываться в соответствии с иллюстрацией.

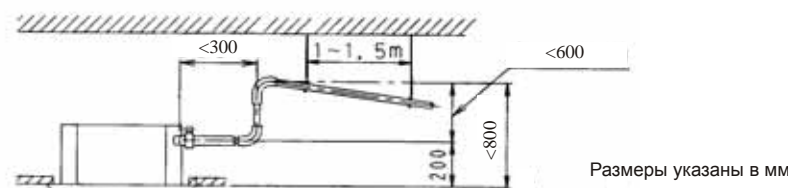

3. Если к одной линии отвода конденсата подключено несколько блоков, то она должна проходить на 100 мм ниже дренажного отверстия каждого блока (см. рис. справа).



★ Установка декоративной решетки

См. иллюстрацию справа.

Решетка оснащена четырьмя зацепами. При присоединении решетки в первую очередь их следует вставить в пазы.

Затем решетка устанавливается на место и закрепляется четырьмя болтами по углам решетки.

Болты расположены с внутренней стороны воздухозаборной секции решетки.

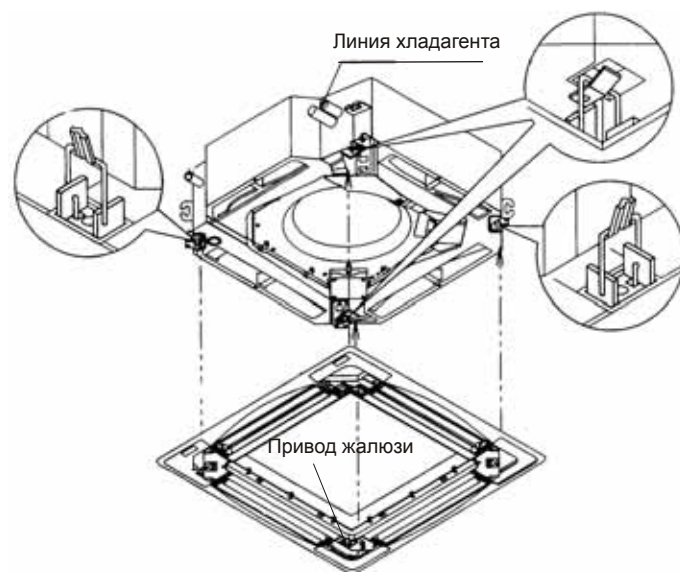

Примечание. При установке решетки убедитесь, что положение привода жалюзи соответствует расположению шурупов на внутреннем блоке.

Инструкция по эксплуатации

Выполнение перечисленных рекомендаций позволит оптимально использовать ресурсы системы.

Надлежащая эксплуатация	
<ul style="list-style-type: none"> ● В режиме охлаждения не подвергайте блок воздействию прямых солнечных лучей Зашторьте окна. 	<ul style="list-style-type: none"> ● Запрещается преграждать воздушный поток Вблизи отверстий блоков не должно быть посторонних предметов. Нарушение воздушного потока приведет к некорректной работе системы.
<ul style="list-style-type: none"> ● Не рекомендуется переохлаждать помещение. Рекомендуемые температурные уставки: Охлаждение: 26 28 Нагрев: 18 22 Осушение: 20 24 	<ul style="list-style-type: none"> ● В режиме охлаждения в помещении не должны работать прочие нагревательные приборы. Это негативно скажется на эффективности работы системы.
<ul style="list-style-type: none"> ● Закрывайте окна и двери Открытые двери и окна увеличат теплоприток, в результате система будет работать некорректно. 	<ul style="list-style-type: none"> ● Регулярно очищайте фильтр Загрязненный фильтр может привести к некорректной работе системы и вывести из строя ее ключевые узлы. Фильтр следует регулярно мыть или пылесосить. При необходимости заменяйте его. Рекомендуемый интервал чистки - раз в месяц. При необходимости - чаще.

⚠ Внимание

- Перед чисткой фильтра блок необходимо выключить и обесточить.
- Запрещается мыть кондиционер водой: это может привести к поражению электрическим током и короткому замыканию.
- При чистке фильтра необходимо соблюдать принципы безопасности и защиты здоровья.

★ Очистка фильтра

Регулярная чистка фильтра обеспечит оптимальную работу кондиционера. Рекомендуемый интервал чистки - раз в месяц. При необходимости - чаще.

1. Фильтр можно пылесосить или мыть в мыльном растворе.



Внимание

При сильном загрязнении фильтр можно вымыть в растворе нейтрального чистящего средства (температура воды не должна превышать 45°C). Во избежание поражения электрическим током и закорачивания необходимо убедиться, что фильтр полностью просох. Запрещается сушить фильтр под прямыми солнечными лучами.

2. Извлечение фильтра

- Убедитесь, что блок выключен и отключен от сети.
- Решетка каждого блока оснащена двумя фиксаторами. Нажмите на них и откройте решетку.
- Опустите панель и извлеките фильтр из фиксаторов.
- При установке фильтра на место убедитесь, что он полностью очищен и высушен.
- Установите фильтр на место и переведите фиксаторы в положение "закрыто".

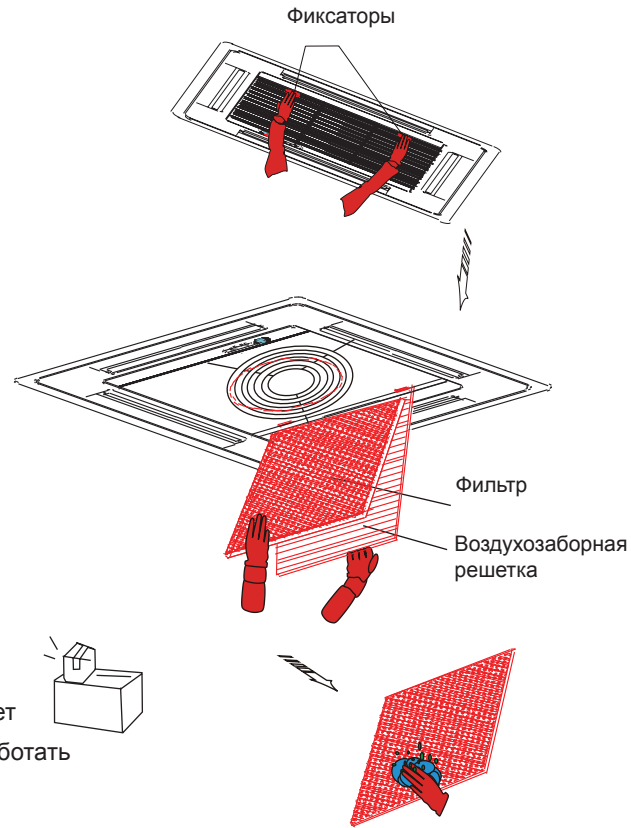

Техобслуживание

★ Проверки перед началом рабочего сезона

1. Убедитесь, что в заборных и выпускных отверстиях блоков нет посторонних предметов. В противном случае система будет работать некорректно и может серьезно выйти из строя.
2. Убедитесь в надлежащем состоянии электрических кабелей. При выявлении неисправности обратитесь к квалифицированному специалисту.
3. Дренажные отверстия не должны быть закрыты. В противном случае система не сможет работать, и возникнут сильные протечки.

★ Проверки в конце сезона

Включите режим вентиляции на 2-3 часа.
Внутренний блок высохнет.

После отключения блока обесточьте его.

Примечание. Если система не будет использоваться в течение длительного времени, ее следует обесточить.

При простом выключении системы с пульта она будет продолжать потреблять небольшое количество электроэнергии.

★ Прочие проверки

1. После нескольких рабочих сезонов обратитесь к специалисту для тщательной прочистки внутреннего и наружного блоков. Это обеспечит корректную работу системы в дальнейшем.
2. Загрязнения внутри системы могут привести к засору линии отвода конденсата, возникновению неприятных запахов, протечек, ослаблению потока и снижению производительности. При возникновении подобных симптомов обратитесь в службу технической поддержки.
3. Самостоятельная чистка внутренних узлов блоков запрещена. Это может привести к травмам и выходу оборудования из строя.



2. При монтаже блока на заводе необходимо удостовериться, что кондиционируемое помещение не загрязняется маслами, пылью, металлической стружкой и порошком.
3. Монтаж системы вблизи потенциальных источников воспламеняющихся газов воспрещен.
4. Запрещается монтаж системы в помещениях с парами кислот или коррозионных газов.

■ Примечания 2

Ронять и бросать внутренний блок запрещено.

★ Монтаж

■ Габариты внутреннего блока

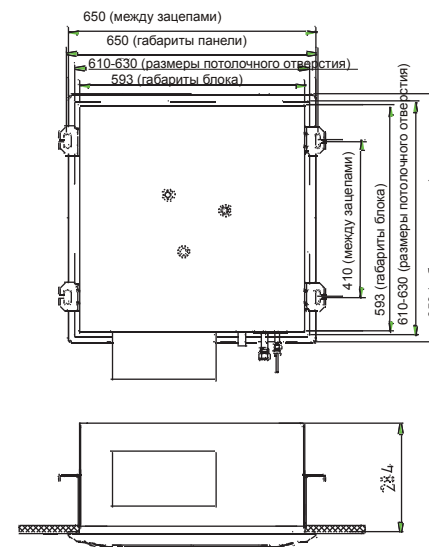

12000 BTU
18000 BTU

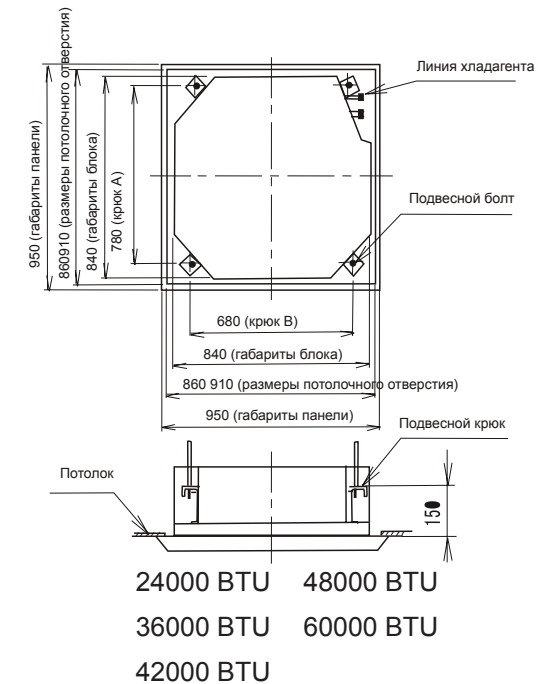

■ Подвесной монтаж внутреннего блока

1. Выберите монтажную позицию.

Монтажная конструкция должна представлять собой деревянный каркас или железобетонную структуру. Она должна быть достаточно прочной, выдерживать нагрузку не менее 200 кг, быть вибростойкой в течение длительного времени.

2. Монтаж

Закрепите подвесные болты в соответствии с иллюстрацией или при помощи стального (или деревянного) кронштейна.

Если блок устанавливается на наклонном потолке, между декоративной панелью и потолочной поверхностью необходимо вставить распорку.

См. рис. справа.

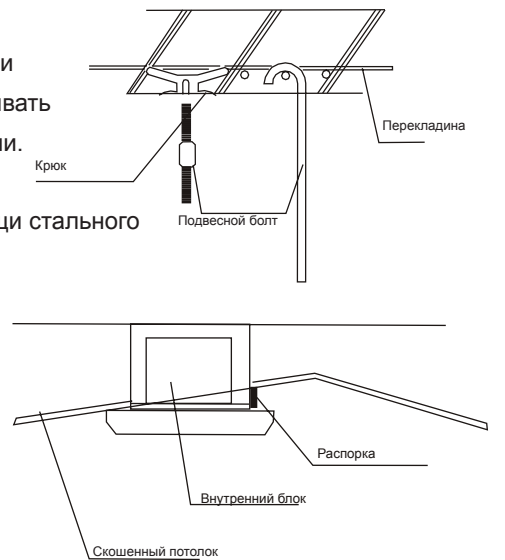

Монтаж внутреннего блока

★ Выбор монтажной позиции

Для обеспечения техобслуживания и доступа к системе необходимо предусмотреть достаточное пространство внизу блока.

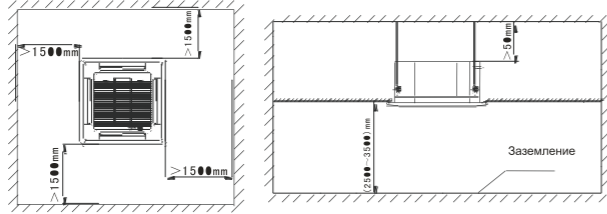

※ Убедитесь в соблюдении следующих условий. При выборе монтажной позиции учитывайте требования заказчика.

1. На пути воздушного потока нет препятствий. Воздух циркулирует по всему объему помещения.
2. Зазоры до потолка и прочих препятствий приводятся на схеме.

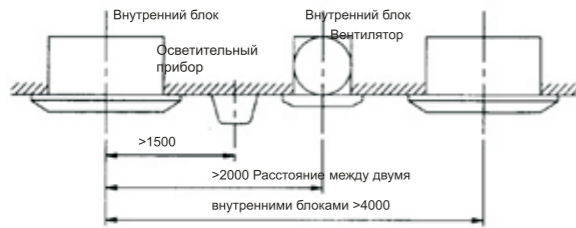

3. Монтажная позиция должна обеспечивать беспрепятственный отвод конденсата (см. соотв. раздел).

Осторожно!

4. Монтажная позиция должна быть в состоянии выдержать четырехкратную массу блока. Система не должна вызывать излишний шум и вибрацию.

5. Внутренний блок должен располагаться вдали от источников тепла и пара. Он не должен находиться вблизи двери.
6. Блок не должен располагаться далеко от своего гнезда питания.
7. Он должен монтироваться максимально близко к наружному блоку.
8. Блок не должен подвергаться воздействию прямых солнечных лучей и источников влаги.
9. Встроенная часть блока должна располагаться таким образом, чтобы обеспечивать беспрепятственный отвод конденсата.
10. Монтаж системы в прачечных и сушильных комнатах запрещен: это может привести к поражению электрическим током.

■ Примечания 1

Перед началом монтажа позицию необходимо внимательно осмотреть.

1. В ресторанах, кухнях и столовых пыль, мука, испарения от готовящейся еды легко оседают на крыльчатке вентилятора, теплообменнике и дренажном насосе. Это приводит к снижению производительности. В результате из блока может вытекать вода, а ряд узлов (включая дренажный насос) может выйти из строя. Следует принять ряд предупредительных мер.

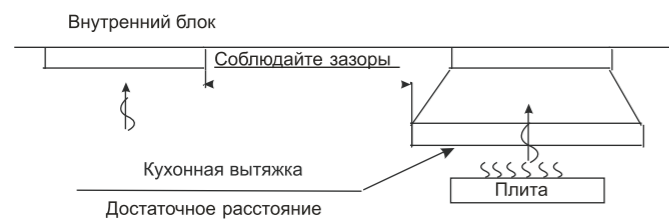

Кухня должна быть оснащена вытяжной вентиляцией такой мощности, чтобы масло, пар, мука и частицы продуктов выводились из помещения и не оседали на узлах кондиционера.

Диагностика неисправностей

Внимание

При выявлении признаков неисправности (запаха гари, протечек, шума) обесточьте систему и обратитесь в службу технической поддержки. Если систему не выключить, это может привести к серьезной поломке.

Самостоятельный ремонт и обслуживание блока запрещены. Они могут привести к короткому замыканию, протечкам, возгоранию, а также к ущербу здоровью.

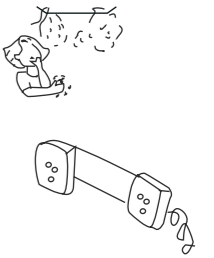

★ При выявлении следующих признаков необходимо обратиться в службу технической поддержки.

- Посторонний звук
- Из внутреннего блока вытекает вода
- Блок не отвечает на рабочие сигналы пульта
- Запах гари или дыма
- Неисправность электросети или сработавший предохранитель
- Излишне высокая температура кабелей

- Отключите блок и обесточьте его

При выявлении следующих признаков необходимо провести проверку системы. Если проблему устранить не удалось, обратитесь в сервисный центр.

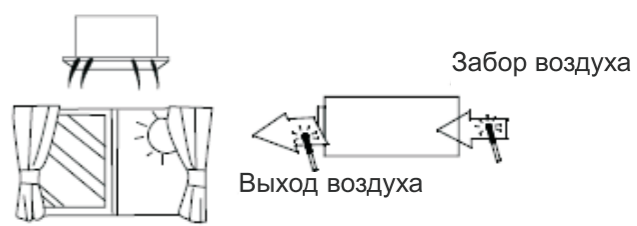
Неисправность	Проверки
Система не работает	<ul style="list-style-type: none"> Сработало устройство от утечки токов на землю. Сработал размыкатель или предохранитель Сработал предохранитель Недопустимое напряжение в сети (норма - от 90 до 110% от номинального). 
Недостаточная холодо- или теплопроизводительность.	<ul style="list-style-type: none"> Загрязнен воздушный фильтр (при его наличии). Заграждены воздухозаборные/распределительные отверстия. Открыты двери или окна. Через 15 минут работы блока замерьте температуру возле заборного и выпускного отверстий. Норма: в режиме охлаждения разница составляет от 8С, в режиме обогрева - от 14С. В различных рабочих условиях значения могут варьироваться. Обратитесь за консультацией к компании-установщику оборудования. 
Не работает вентилятор внутреннего блока.	<ul style="list-style-type: none"> В режиме обогрева (и при ряде других рабочих условий) вентилятор внутреннего блока может замедлять работу или останавливаться. Это не является неисправностью.

Коды неисправностей

При выявлении неисправности на плате контроллера и на дисплее проводного пульта будут отображаться коды/сигнализация индикаторами. Коды неисправностей следующие:

220-240 В, 50 Гц

Неисправность	Индикация светодиодами 1	Индикация светодиодами 2 (аварийный сигнал)	Индикация на проводном ПДУ	Приоритет	Состояние агрегата
Ошибка передачи данных проводного ПДУ	Мигает 5 раз через 2 с	-	E5	1	Останов
Ошибка системы отвода конденсата	Мигает 4 раза через 2 с	-	E4	2	Останов
Ошибка Та (датчик температуры воздуха в помещении)	Мигает 1 раз через 2 с	-	E1	3	Останов
Ошибка Те (датчик температуры на испарителе)	Мигает 3 раза через 2 с	-	E3	4	Останов
Ошибка Тw (датчик на конденсаторе)	Мигает 2 раза через 2 с	Мигает 2 раза через 2 с	E2	5	Работает
Ошибка Тl (датчик температуры конденсации, наружный блок)	Мигает 7 раз через 2 с	Мигает 7 раз через 2 с	E7	6	Работает
Отсутствует фтор. защита	Мигает 11 раз через 2 с		E0	7	Останов

380-415 В 3 Ф 50 Гц

Неисправность	Индикация светодиодами 1	Индикация светодиодами 2 (аварийный сигнал)	Индикация на проводном ПДУ	Приоритет	Состояние агрегата
Ошибка передачи данных между внутренним и наружным блоком	Мигает 5 раз через 2 с	Мигает 5 раз через 2 с	F1	1	Останов
Ошибка передачи данных проводного ПДУ		-	E5	1	Останов
Ошибка системы отвода конденсата	Мигает 4 раза через 2 с		E4	3	Останов
Защита наружного блока (перефазировка)	Мигает 6 раз через 2 с	Мигает 6 раз через 2 с	E6	2	Останов
Защита наружного блока (превышение температуры воздуха на выходе)	Мигает 10 раз через 2 с	Мигает 10 раз через 2 с	EA	7	Останов
Защита по высокому давлению	Мигает 9 раз через 2 с	Мигает 1 раз через 2 с	E9	6	Останов
Защита по низкому давлению	Мигает 9 раз через 2 с	Мигает 3 раза через 2 с	E9	6	Останов
Ошибка Та (датчик температуры воздуха в помещении)	Мигает 1 раз через 2 с	-	E1	4	Останов
Ошибка Те (датчик температуры на испарителе)	Мигает 3 раза через 2 с	-	E3	5	Останов
Ошибка Тw (датчик на конденсаторе)	Мигает 2 раза через 2 с	Мигает 2 раза через 2 с	E2	8	Работает
Ошибка Тl (датчик температуры конденсации, наружный блок)	Мигает 7 раз через 2 с	Мигает 7 раз через 2 с	E7	9	Работает
Ошибка датчика температуры воздуха на выходе	Мигает 8 раз через 2 с	Мигает 8 раз через 2 с	E8	10	Работает

Монтаж

Схема монтажа

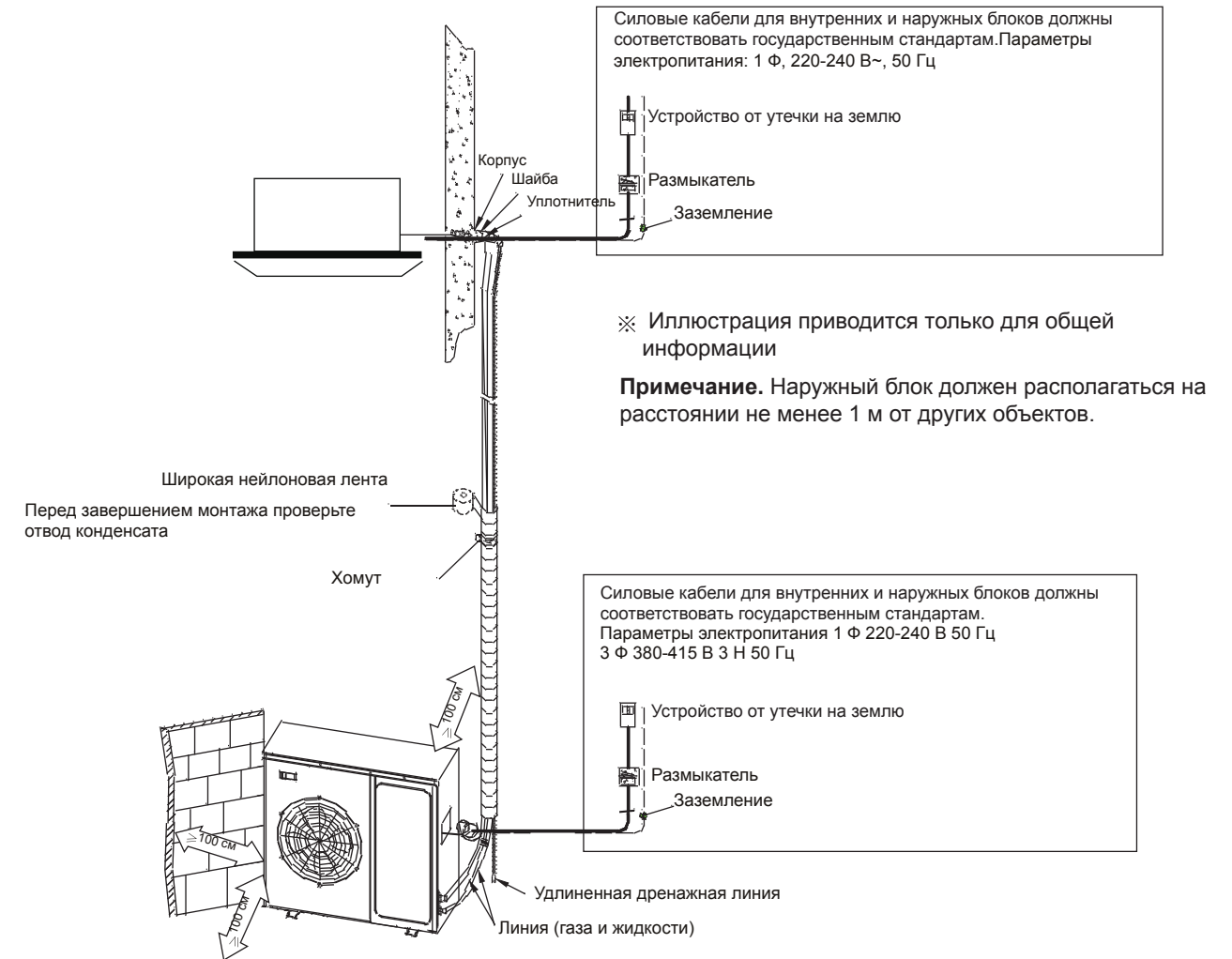

Что нужно подготовить для монтажа	Инструменты для монтажа
<p>Перечисленные ниже инструменты не входят в комплект системы, но они потребуются для монтажа. Приобретите их самостоятельно.</p> <ol style="list-style-type: none"> Четыре анкерных болта M12. Линия отвода конденсата из ПВХ. Соединительная трубка Теплоизоляция (толщиной от 8 мм) для магистралей. Пять больших и пять малых крепежных лент. Силовой кабель для наружного блока; межблочный силовой кабель. 	<p>Помимо стандартных инструментов для разводки трассы вам понадобится следующее:</p> <ol style="list-style-type: none"> Динамометрический ключ (42 Н.м, 65 Н.мм, 100 Н.мм) Труборез (для медных трубок). Баллон с хладагентом (для дополнительной заправки при превышении стандартной длины трассы). Баллон с азотом (во избежание образования окалины на трубках при пайке) Манометр. Манометр низкого давления. Хомут. Паяльная лампа.

Осторожно!

Запрещается размещать наружный блок вблизи балконов, а также в местах, где на него могут забраться дети.

Внутренний блок должен быть установлен на высоте не менее 2,5 м от поверхности пола, чтобы он не мешал присутствующим в помещении людям.

В случае протечки хладагента при монтаже помещение необходимо тщательно проветрить.

После завершения монтажа необходимо провести полную проверку системы на предмет протечек.

Не допускайте контакта паров хладагента с открытым пламенем: это может привести к образованию ядовитых веществ.

Убедитесь в надлежащей защите силового кабеля и в корректности силовых подключений. Некорректные подключения приведут к перегреву кабеля, поражению электрическим током или возгоранию.

Необходимо предусмотреть устройство защиты от утечки тока на землю. Во избежание поражения электрическим током или возгорания весь электромонтаж должен проводиться квалифицированным электриком.

Система должна быть обязательно заземлена надлежащим образом.

Запрещается заземлять систему на линии газопровода, водопровода, громоотводы или телефонные кабели.

Неадекватное заземление может привести к поражению электрическим током, травме или гибели.

Внимание

Убедитесь, что линия отвода конденсата проложена в соответствии с инструкцией по монтажу, а также что она имеет надлежащую изоляцию для защиты от конденсата. Некорректная разводка может привести к протечкам жидкости и порче дорогостоящего имущества.

В кондиционере имеется сложная система электронного управления, на которой могут негативно сказываться помехи

от радиоприемников, ТВ, мобильных телефонов и прочих электроприборов. Не используйте подобные приборы вблизи кондиционера: это может привести к выходу системы из строя.

Рекомендуется соблюдать дистанцию до внутреннего блока в 1 м, а до наружного - в 2 метра.

В зависимости от типа и частоты электромагнитного сигнала может потребоваться соблюдение большей дистанции.

Запрещено

Самостоятельный монтаж, ремонт и демонтаж кондиционера запрещены. При необходимости обращайтесь к дилеру или в сервисную службу.

Монтаж системы на транспортном средстве (судне, самолете) и прочем подвижном объекте запрещен.

Запрещается монтаж системы вблизи источников горючего или взрывоопасного газа. Их скопление вблизи кондиционера может привести к возгоранию или взрыву.

Техника безопасности

Соблюдайте технику безопасности во избежание травм, порчи имущества и гибели людей.

Степень опасности обозначается следующими символами:

Осторожно!

Данным символом обозначаются операции, неправильное выполнение которых может привести к гибели или серьезной травме.

Внимание

Данным символом обозначаются операции, неправильное выполнение которых может привести к травме или порче имущества

Эксплуатация системы должна осуществляться в соответствии с перечисленными требованиями



Данным символом обозначаются операции, выполнение которых строго воспрещено.



Данным символом обозначаются операции, которые следует выполнять надлежащим образом

★Предупредительные меры



Осторожно!

Самостоятельный монтаж кондиционера запрещен. Он должен выполняться только квалифицированным, компетентным и опытным специалистом.

Поскольку система находится под высоким напряжением, а хладагент в магистрали находится под давлением, монтаж системы должен осуществляться только квалифицированными специалистами, а не самостоятельно.

Любые электрические работы с кондиционером должны выполняться только квалифицированным, компетентным и опытным специалистом, а не самостоятельно.

Перед началом сервиса и техобслуживания убедитесь, что система отключена от питания.



Важно

Эксплуатация системы детьми и недееспособными лицами запрещена.

Не допускайте шалостей детей с кондиционером.



Осторожно!

Система должна быть обязательно заземлена надлежащим образом.

Некорректное заземление может привести к протечкам и поражению электрическим током.



Необходимо предусмотреть устройство защиты от утечки тока на землю.

В противном случае возникает риск поражения электрическим током и возгорания системы.



Внимание

Монтаж блоков в местах с повышенной концентрацией горючих или взрывчатых газов, а также в местах с повышенным риском возгорания или взрыва запрещен.



Убедитесь в надлежащей разводке линии отвода конденсата. В противном случае возникнут протечки.



SPLIT AIR CONDITIONER

ROVEX®

ИНСТРУКЦИЯ
ПО ЭКСПЛУАТАЦИИ

РУКОВОДСТВО
ПО МОНТАЖУ

Кондиционер Потолочного типа

RCF-18HR1/CCU-18HR1









RCF-24HR1/CCU-24HR1

RCF-36HR1/CCU-36HR1

RCF-48HR1/CCU-48HR1



RCF-60HR1/CCU-60HR1

★ Техника безопасности

⚠ Осторожно!		
Вблизи кондиционера запрещается использовать аэрозоли.		При выявлении признаков неисправности (например, запаха гари) выключите систему и обесточьте ее.
Вблизи кондиционера запрещается использовать открытый огонь.		Запрещается использовать провода с повреждениями и ненадлежащего типоразмера.
Самостоятельный ремонт кондиционера запрещен.		Запрещается вставлять в отверстия блока пальцы и посторонние предметы. Прикасаться к металлическим частям теплообменника запрещено.
⚠ Внимание		
Кондиционер предназначен для комфортного охлаждения или обогрева воздуха. Не используйте его для технологического кондиционирования (для продуктовых хранилищ, питомников, оранжерей, работы прецизионного оборудования, хранения предметов искусства и антиквариата, а также для других специальных целей). Он не предназначен для кондиционирования серверных.		Запрещается пользоваться открытым огнем на пути воздушных потоков. Воздух будет нарушать процесс горения, относить пламя в сторону или раздувать его. Это может привести к возгоранию или взрыву.
В кондиционере присутствует влага; она может конденсироваться и вытекать, если уровень относительной влажности в помещении высок. Не размещайте под кондиционером объекты, которые могут быть повреждены водой.		Запрещается направлять воздушный поток непосредственно на животных и на растения: это может навредить им.
Не сидите длительное время на пути холодного потока воздуха.		Убедитесь в надлежащей вентиляции помещения.
Регулярно проверяйте, что кондиционер корректно работает, и что его узлы надежно закреплены.		Перед началом чистки кондиционера обесточьте его
	Запрещается мыть кондиционер водой.	
		

★ Техника безопасности при монтаже

- Перед началом монтажа необходимо внимательно ознакомиться с техникой безопасности.
- Они крайне важны для безопасности вас и окружающих. Необходимо их полностью соблюдать.
- Степень опасности обозначается следующими символами:

 Осторожно!	Риск серьезной травмы или гибели
 Внимание	Риск порчи имущества
 Запрещено	Данные операции выполнять строго запрещается.

Ниже приводятся процедуры, корректное выполнение которых является обязательным.

	Обязательные к исполнению процедуры
---	-------------------------------------

После завершения монтажа необходимо провести полную пусконаладку системы и удостовериться в корректной работе системы.

После завершения пусконаладки разъясните пользователю правила эксплуатации системы и требования к его техобслуживанию.

Осторожно!
Самостоятельный монтаж блока запрещен. Некорректный монтаж может привести к протечкам хладагента или воды, к поражению электрическим током, а также к порче имущества. Монтажная позиция должна быть достаточно прочной, чтобы выдержать массу блока. В противном случае конструкция может рухнуть. Монтаж необходимо осуществлять с учетом возможного сильного ветра, землетрясений и прочих катаклизмов. Агрегаты должны выдерживать подобные явления и не падать. Электромонтаж должен осуществляться в соответствии с местным и государственным законодательством только квалифицированным специалистом. Кондиционер должен подключаться к индивидуальному гнезду питания. Убедитесь, что параметры электропитания соответствуют рабочим параметрам блока. В противном случае возможно возгорание или поражение электрическим током. Электромонтаж должен осуществляться с использованием кабеля указанного типоразмера. Соединения должны быть достаточно плотными. В противном случае возникает риск поражения электрическим током и возгорания системы. Убедитесь, что трасса прошла вакуумирование и проверку на предмет протечек. Избыточная заправка хладагентом запрещена. Это может привести к протечкам. Протечки могут привести к повышению концентрации хладагента в помещении, а вдыхание его паров может вызвать гибель из-за удушья. Все электротехнические работы должны выполняться при обесточенной системе. Если система устанавливается в маленьком помещении, то при утечке хладагента его концентрация в воздухе превысит безопасное значение, что может привести к летальному исходу. Вы можете приобрести аудио-визуальные детекторы протечек. При разводке трассы необходимо использовать динамометрический ключ. Затягивайте конусные гайки с требуемым крутящим моментом. Недостаточно или излишне перетянутые гайки могут вызвать протечку хладагента. До полного завершения гидравлического монтажа и проверок системы включать компрессор запрещено. При монтаже и техобслуживании необходимо обращать особое внимание, чтобы внутрь блока или трассы не попали посторонние предметы. Допускается использовать только тот тип хладагента, который указан на идентификационной табличке наружного блока. Следите, чтобы внутрь трассы при монтаже не попали посторонние предметы или влага. Хладагент при контакте с влагой, воздухом и прочими газами вызовет некорректную работу систему (протечки, возгорание и прочие поломки). Удлинение силового кабеля и его разветвление строго запрещены.