

Руководство по эксплуатации

gb5 и fb80

Созданная в классическом стиле La Marzocco и названная по имени Джованни Бамби, кофемашина GB/5 соединяет в себе гармоничную эстетику дизайна и мощный технический прогресс в сочетании с привлекательностью линий и изгибов. Кофемашина GB/5 станет элегантным элементом любой кофейни, ее непревзойденная термостабильность обеспечит бесперебойную подачу горячей воды и пара для приготовления напитков даже в утренний час пик.



la marzocco

handmade in florence

gb5 и fb80

Руководство по эксплуатации V1.3 - 11/2014



la marzocco

handmade in florence

Разделы

1. Общие правила техники безопасности	стр. 2
2. Описание имеющихся моделей	стр. 4
3. Установка	стр. 6
4. Эксплуатация кофемашины и приготовление кофе	стр. 9
5. Раздача пара и горячей воды	стр. 12
6. Профилактическое обслуживание и периодическая чистка	стр. 13
7. Демонтаж и утилизация	стр. 15
8. Обязательное профилактическое обслуживание и техосмотр	стр. 16
9. Руководство по программированию ПО	стр. 17

La Marzocco S.r.l.

Via La Torre 14/H
Località La Torre
50038 Scarperia e San Piero
(Firenze) - ITALIA

www.lamarzocco.com
info@lamarzocco.com

T: +39 055 849 191
F: +39 055 849 1990

RU

Имеющиеся сертификаты:



1. Общие правила техники безопасности

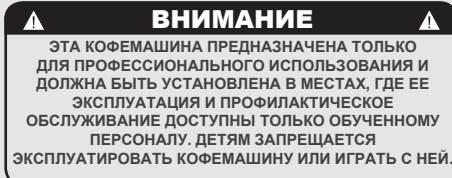

1) Это руководство по эксплуатации является важной и неотъемлемой частью кофемашины и должно быть предоставлено пользователям. Пользователи должны внимательно прочитать приведенные в нем предупреждения и предостережения, поскольку в них содержится важная информация о безопасной установке, использовании и техническом обслуживании кофемашины. Это руководство следует хранить в безопасном месте, доступном для всех пользователей.

2) Убедитесь в целостности кофемашины, проверив ее упаковку; удостоверьтесь, что на ней нет признаков повреждения, способных повлиять на состояние находящейся внутри кофемашины.

3) Проверьте целостность кофемашины после аккуратного удаления упаковки. **Внимание: В случае сомнений не предпринимайте никаких дальнейших действий, а незамедлительно свяжитесь с вашим дилером или ритейлером. Они отправят к вам специалиста, уполномоченного проводить работы по обслуживанию кофемашины.**

4) Не оставляйте упаковку (коробки, пластиковые пакеты, пенопласт и т.п.) в пределах досягаемости детей в связи с потенциальной опасностью, которую она представляет, а также не выбрасывайте ее в окружающую среду.

5) Убедитесь в соответствии данных на паспортной табличке кофемашины характеристикам питающей электросети.

6) При установке кофемашины необходимо соблюдать действующие федеральные, региональные или местные электротехнические и санитарно-технические правила и нормы. Кроме того, установка должна производиться в соответствии с инструкциями производителя и выполняться квалифицированным и авторизованным персоналом.

7) Неправильная установка может стать причиной травмирования людей или животных, а также повреждения предметов, за которые производитель ответственности не несет.

8) Безопасность электрической эксплуатации кофемашины обеспечивается только при условии ее надлежащего подключения к электросети, соответствующего всем местным, национальным и международным электротехническим правилам и нормам безопасности, особенно связанным с заземлением электроустановок. Убедитесь, что заземление было произведено надлежащим образом, т.к. оно является основополагающим требованием техники безопасности.

Это соединение должно выполняться квалифицированным специалистом.

9) Убедитесь, что допустимая нагрузка электросети превышает максимальную потребляемую мощность, указанную на кофемашине.

10) Не рекомендуется использовать адаптеры, многополюсные вилки и/или удлинители. Если нет возможности избежать их использования, убедитесь в их полном соответствии местным, национальным и международным электротехническим правилам и нормам безопасности, а также в том, что не будут превышены указанные на этих адаптерах и удлинителях номинальные значения мощности и тока.

11) Это устройство должно использоваться только по целевому назначению. Любое другое применение является ненадлежащим и опасным.

Производитель не несет ответственность за любой ущерб, причиненный вследствие ненадлежащего и/или нерационального использования оборудования.
Нельзя устанавливать кофемашину на кухне.

12) При использовании кофемашины необходимо соблюдать основные требования техники безопасности, в частности:

- не дотрагивайтесь до кофемашины мокрыми или влажными руками и ногами;
- не используйте оборудование без обуви;
- не используйте удлинители в ванных и душевых комнатах;
- не отсоединяйте кофемашину от розетки электропитания потягиванием за шнур питания;

- не подвергайте кофемашину воздействию атмосферных явлений (дождь, солнце и т.д.);
- не допускайте к эксплуатации кофемашины детей и необученных лиц;
- панель управления не является водонепроницаемой, не протирайте ее влажной тряпкой.

13) Перед выполнением любого технического обслуживания и/или чистки, установите выключатель электропитания, находящийся слева на передней панели кофемашины, в положение “0” или “ВЫКЛ” (“OFF”) и отсоедините кофемашину от электросети, вынув вилку из розетки электропитания или разомкнув соответствующий автоматический выключатель. Любые операции по чистке кофемашины должны выполняться в точном соответствии с инструкциями этого руководства.

14) В случае отказа или сбоев в работе кофемашины, отсоедините ее от электросети, (следуя инструкциям из предыдущего пункта) и перекройте водоподающий клапан. Не пытайтесь устранить неполадку самостоятельно. Для выполнения любых ремонтных работ обратитесь к квалифицированному авторизованному специалисту. Все работы должны выполняться исключительно производителем или авторизованным центром, использующими только оригинальные детали. Несоблюдение вышеперечисленных требований может привести к нарушению безопасности при эксплуатации кофемашины.

15) Во время установки кофемашины необходимо запланировать использование многополюсного соединительного разъема,

как этого требуют местные, национальные и международные электротехнические правила и нормы.

16) Во избежание опасного перегрева рекомендуется держать шнур электропитания полностью распушенным.

17) Не заслоняйте впускные и выпускные вентиляционные решетки, в частности, не покрывайте панель для подогрева чашек тканью или другими материалами.

18) Замена шнура электропитания кофемашины не должна осуществляться пользователем. В случае повреждения шнура электропитания выключите кофемашину и отсоедините ее от электросети, вынув вилку из розетки электропитания или разомкнув соответствующий автоматический выключатель;

ВНИМАНИЕ
КАК УЖЕ ОТМЕЧАЛОСЬ ВЫШЕ, ПРОИЗВОДИТЕЛЬ НЕ НЕСЕТ ОТВЕТСТВЕННОСТЬ ЗА ПРИЧИНЕНИЕ УЩЕРБА ПРЕДМЕТАМ, ТРАВМИРОВАНИЕ ЖИВОТНЫХ И/ИЛИ ЛЮДЕЙ, ЕСЛИ КОФЕМАШИНА БЫЛА УСТАНОВЛЕНА НЕ В СООТВЕТСТВИИ С ИНСТРУКЦИЯМИ, СОДЕРЖАЩИМИСЯ В ЭТОМ РУКОВОДСТВЕ, И ИСПОЛЬЗОВАЛАСЬ НЕ ПО ЦЕЛЕВОМУ НАЗНАЧЕНИЮ (А ИМЕННО, ДЛЯ ПРИГОТОВЛЕНИЯ КОФЕ И ГОРЯЧИХ НАПИТКОВ).

ВНИМАНИЕ
КОФЕМАШИНА НЕ ПРЕДНАЗНАЧЕНА ДЛЯ ЭКСПЛУАТАЦИИ НА ОТКРЫТОМ ВОЗДУХЕ. ДЛЯ ЧИСТКИ КОФЕМАШИНЫ НЕЛЬЗЯ ИСПОЛЬЗОВАТЬ СТРУИ ВОДЫ, А ТАКЖЕ РАЗМЕЩАТЬ КОФЕМАШИНУ В МЕСТАХ, ГДЕ ОНИ ИСПОЛЬЗУЮТСЯ.

перекройте подачу воды и обратитесь к квалифицированному специалисту.

Вся информация, представленная в данном руководстве, верна также для линейки кофемашин “FB/80”. Единственное имеющееся различие кофемашин - во внешних габаритах.

ВНИМАНИЕ
КОФЕМАШИНУ СЛЕДУЕТ УСТАНОВЛИВАТЬ ГОРИЗОНТАЛЬНО НА ПОВЕРХНОСТИ, РАСПОЛОЖЕННОЙ НА ВЫСОТЕ БОЛЕЕ 80 СМ ОТ ПОЛА.

1) Стандартные габариты, масса и характеристики кофемашин

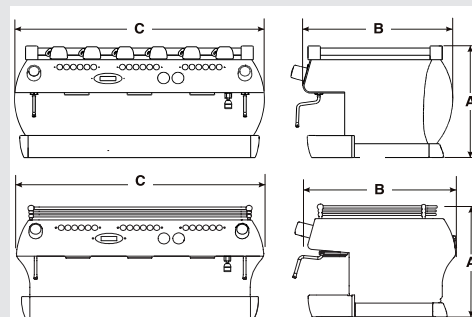

GB/5	2 гр.		3 гр.		4 гр.	
FB/80	475	485	475	485	475	485
A [мм]	475	485	475	485	475	485
B [мм]	622	627	622	627	622	627
C [мм]	750	755	950	955	1190	1195
МАССА [кг]	63	63	77	79	107	105

2. Описание имеющихся моделей

Данное руководство по эксплуатации относится исключительно к следующим моделям нашего производства:

GB/5 или FB/80, модель EE & AV и MP на 2, 3 и 4 группы

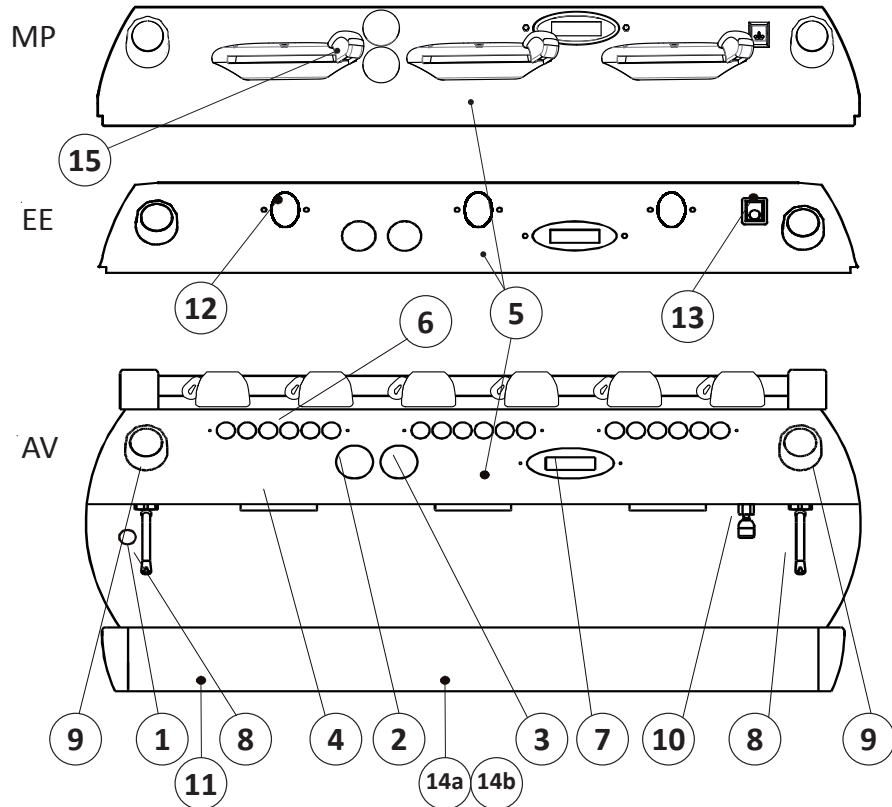

Условные обозначения

- 1 Выключатель электропитания
- 2 Манометр (парового бойлера)
- 3 Манометр (кофейного бойлера)
- 4 Заварочные группы
- 5 Панель управления
- 6 Клавишная панель группы #1
- 7 Цифровой дисплей
- 8 Пароотвод
- 9 Ручка подачи пара
- 10 Кран подачи горячей воды
- 11 Съёмный сливной поддон
- 12 Кнопка ручного пролива (модель EE)
- 13 Переключатель подачи горячей воды (модель EE)
- 14a Электронная плата EE & AV
- 14b Электронная плата MP + программируемая клавишная панель
- 15 Рычаг ручного управления группой

За дополнительной информацией по электронике, клавишным панелям и программированию ПО вашей кофемашины обратитесь к разделу "Программирование ПО".

Рис. 1 - Модель AV & EE на 2, 3 или 4 группы

1) Общее описание

Кофемашина представлена моделями с 2, 3 и 4 заварочными группами и состоит из следующих частей:

- Паровой бойлер (производит пар и горячую воду)
- Кофейный бойлер (“насыщенный”) бойлер
- Заварочные группы
- Внешний корпус
- Водяная помпа

2) Описание частей кофемашины

• Паровой бойлер

Паровой бойлер состоит из цилиндрического бака, длина которого зависит от количества заварочных групп в кофемашине. Он изготовлен из нержавеющей стали серии AISI 300. Каждый бойлер подвергается гидравлическому испытанию давлением 6 бар и имеет рабочее давление 1,3-1,5 бар. Ниже приведен список полезных объемов и номинальной мощности, в зависимости от количества заварочных групп в кофемашине:

2 группы - 7,0 л - 2000 или 3000 Вт

3 группы - 11,0 л - 3000 или 4000 Вт

4 группы - 15,0 л - 3800 или 5000 Вт

С обоих концов к цилиндрическому баку приварены боковые стенки, на одной из них имеется гнездо для нагревательного элемента, который позволяет паровому бойлеру достигать рабочего давления в течение примерно 25 минут. Рабочее давление поддерживается при помощи датчика давления или температурного датчика.

Паровой бойлер имеет разнообразные соединительные части, используемые для защитных устройств, обеспечения кипятком и паром, а также для нагревательного элемента.

• Кофейный бойлер

Кофейный бойлер состоит из цилиндрического бака, длина которого зависит от количества заварочных групп в кофемашине. Он изготовлен из нержавеющей стали серии AISI 300. Каждый бойлер подвергается гидравлическому испытанию давлением 18 бар и имеет рабочее давление 9 бар. Ниже приведен список полезных объемов и номинальной мощности, в зависимости от количества заварочных групп в кофемашине:

2 группы - 3,4 л - 1400 Вт

3 группы - 5,0 л - 1600 или 1900 Вт

4 группы - 3,4 + 3,4 л - 1400 + 1400 Вт (2 бойлера)

С обоих концов к цилиндрическому баку приварены боковые стенки, на одной из них имеется гнездо для нагревательных элементов. Температура кофейного бойлера поддерживается при помощи электронного датчика температуры (с функцией PID) с погрешностью 0,2°C. Заварочные группы установлены на бойлере.

• Заварочные группы

Выполнены из нержавеющей стали методом прецизионного литья. В заварочную группу вставляется портафильтер, используемый для закладки молотого кофе;

эспрессо получается после нажатия кнопки приготовления напитка, когда горячая вода под давлением начинает проходить через заварочную группу, корзину портафильтра, носик портафильтра и попадает в чашку (-и).

• Внешний корпус

Состоит из панелей тонколистовой нержавеющей стали (модель GB/5) и крашенных пластиковых панелей (модель FB/80). Конструкция корпуса сочетает в себе эстетическую и эргономическую составляющие, минимизирует возможность травмирования оператора кофемашины.

• Водяная помпа

Центробежный насос устанавливается на водопроводные трубы; он должен запускаться каждый раз при активации заварочных групп, а также через систему автозаполнения, когда бойлеру необходимо пополнить запас воды.

• Звуковое давление

Средний уровень звукового давления от кофемашины не превышает 70 дБ(А).

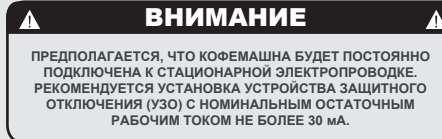

3. Установка

ВНИМАНИЕ

КОФЕЙНЫЙ И ПАРОВОЙ БОЙЛЕРЫ СОДЕРЖАТ ВОДУ ВЫСОКОЙ ТЕМПЕРАТУРЫ. ВОДА ПРИ ТЕМПЕРАТУРЕ ВЫШЕ 125°F / 52°C МОЖЕТ СТАТЬ ПРИЧИНОЙ ТЯЖЕЛЫХ ОЖОГОВ ВПЛОТЬ ДО СМЕРТЕЛЬНЫХ (ТЕМПЕРАТУРА В КОФЕЙНОМ БОЙЛЕРЕ = 207°F/97°C, В ПАРОВОМ БОЙЛЕРЕ = 256°F /124°C).

ВНИМАНИЕ

КОФЕМАШИНА НЕ ПРЕДНАЗНАЧЕНА ДЛЯ ИСПОЛЬЗОВАНИЯ ЛЮДЬМИ (ВКЛЮЧАЯ ДЕТЕЙ) С ОГРАНИЧЕННЫМИ ФИЗИЧЕСКИМИ, СЕНСОРНЫМИ ИЛИ УМСТВЕННЫМИ СПОСОБНОСТЯМИ ИЛИ С ОТСУТСТВИЕМ НЕОБХОДИМОГО ОПЫТА И ЗНАНИЙ, ЗА ИСКЛЮЧЕНИЕМ СЛУЧАЕВ РАБОТЫ ПОД НЕПОСРЕДСТВЕННЫМ КОНТРОЛЕМ ОТВЕТСТВЕННОГО ЛИЦА, ОТВЕЧАЮЩЕГО ЗА БЕЗОПАСНОСТЬ, ИЛИ ПРОВЕДЕНИЯ ИМ ИНСТРУКТАЖА ПО ЭКСПЛУАТАЦИИ КОФЕМАШИНЫ.

МОДЕЛЬ/ СЕРИЯ	ГР.	В/Гц	НОМИНАЛ. МОЩНОСТЬ (Вт)	НОМИНАЛ. ТОК (А)	МОЩНОСТЬ КОФЕЙНОГО БОЙЛЕРА	МОЩНОСТЬ ПАРОВОГО БОЙЛЕРА	ОБЩАЯ МОЩНОСТЬ	СЕЧЕНИЕ КАБЕЛЯ ЭЛЕКТРОПИТАНИЯ (ММ²)
GB/5	2 ГР	~220В/50-60Гц ~208В-240В/50-60Гц ~380В/50-60Гц	4600	21	1400	3000	4600	3/5 жил x 4мм²
FB/80	2 ГР	~220В/50-60Гц ~208В-240В/50-60Гц ~380В/50-60Гц	4600	21	1400	3000	4600	3/5 жил x 4мм²
GB/5	3 ГР	~220В/50-60Гц ~208В-240В/50-60Гц ~380В/50-60Гц	6100	28	1900	4000	6100	3/5 жил x 6мм²
FB/80	3 ГР	~220В/50-60Гц ~208В-240В/50-60Гц ~380В/50-60Гц	6100	28	1900	4000	6100	3/5 жил x 6мм²
GB/5	4 ГР	~220В/50-60Гц ~208В-240В/50-60Гц ~380В/50-60Гц	8000	35	2800	5000	8000	3/5 жил x 10мм²
FB/80	4 ГР	~220В/50-60Гц ~208В-240В/50-60Гц ~380В/50-60Гц	8000	35	2800	5000	8000	3/5 жил x 10мм²

КАБЕЛЬ ЭЛЕКТРОПИТАНИЯ:

3 X ЖИЛ 1 X СИНЯЯ (НОЛЬ) 220В 1 X КОРИЧНЕВАЯ (ФАЗА) 1 X ЖЕЛТО-ЗЕЛЕНАЯ (ЗЕМЛЯ)	5 X ЖИЛ 1 X КОРИЧНЕВАЯ (ФАЗА) 380В 1 X СЕРАЯ (ФАЗА) 1 X ЧЕРНАЯ (ФАЗА)	1 X СИНЯЯ (НОЛЬ) 1 X ЖЕЛТО-ЗЕЛЕНАЯ (ЗЕМЛЯ)
--	--	---

WARNING
ИНФОРМАЦИЯ СЛЕВА ОПИСЫВАЕТ ПОДКЛЮЧЕНИЕ ЖИЛ КАБЕЛЯ К ВИЛКЕ. ПРИНИМАЙТЕ ВО ВНИМАНИЕ ТАКЖЕ МЕСТНЫЕ НОРМЫ БЕЗОПАСНОСТИ.



Рис. 2 - Руководство по установке



Рис. 3 - Спецификация для установки

1) Комплектующие

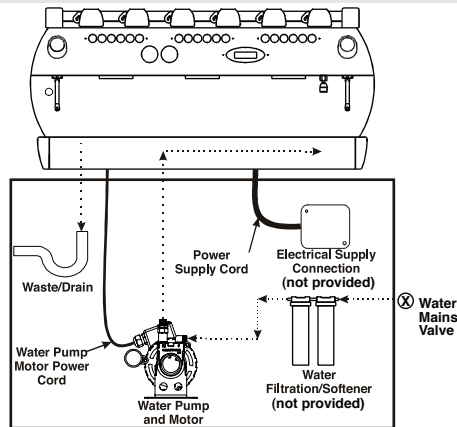
ВНИМАНИЕ
ПРИ КАЖДОЙ ПОСЛЕДУЮЩЕЙ УСТАНОВКЕ КОФЕМАШИНЫ НЕОБХОДИМО ЗАМЕНЯТЬ КОМПЛЕКТ ГИБКОЙ ПОДВОДКИ ДЛЯ ПОДКЛЮЧЕНИЯ К ВОДОПРОВОДУ И СООТВЕТСТВУЮЩИЕ УПЛОТНИТЕЛЬНЫЕ ПРОКЛАДКИ.

Проверьте упаковку и убедитесь, что следующие аксессуары входят в комплект поставки:

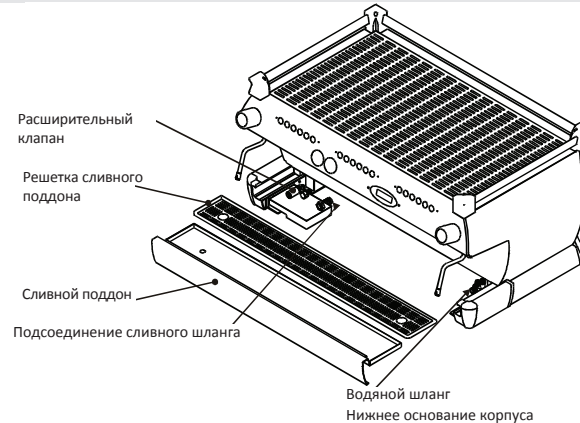
- несколько одинарных и двойных портафильтров, в зависимости от количества заварочных групп;
- сменные - один одинарный и один двойной - фильтры;
- 1 темпер;
- 1 слепой фильтр
- мощное средство для групп;
- 3 шланга с металлической оплеткой для подключения к водопроводу;
- 1,5 м пластмассового сливного шланга усиленного;
- 1 хомут для крепления шланга.

Для продолжения работ по установке кофемашины необходимы следующие материалы/средства:

- Трубы для подачи питьевой воды **3/8" G (BSP)** с торцевым соединителем;
- Источник электропитания, соответствующий характеристикам приобретенной кофемашины:
- 1/3 фазы ~ 220В - 50/60 Гц, электрическое соединение с заземлением, защищенной розеткой и автоматическим выключателем (УЗО).

- 1 фаза ~200В - 50/60 Гц, электрическое соединение с заземлением, защищенной розеткой и автоматическим выключателем (УЗО).
- 3 фазы ~380В - 50 Гц электрическое соединение с нулем и заземлением около рабочей поверхности, на которой установлена кофемашина, и с замыканием на защищенной 5-полюсной розетке с автоматическим выключателем (УЗО).
- Сливная система

Примечание:

- Основной клапан системы подачи питьевой воды и автоматический выключатель должны располагаться в удобном и доступном для оператора месте.
- Кофемашину необходимо установить на горизонтальной рабочей поверхности с учетом следующих температурных показателей:
Минимальная комнатная температура: 5°C/ 41°F
Максимальная комнатная температура: 32°C/ 89°F
- Если кофемашина временно хранилась в помещении с комнатной температурой ниже 0°C/32°F, обратитесь к специалисту по сервису до начала эксплуатации кофемашины.
- Давление водопроводной системы должно составлять 2-6 бар.

2) Подключение к водопроводу

Для подключения кофемашины к водопроводу следуйте инструкциям в разделе "Установка"

в соответствии с местными и национальными нормами безопасности.

Для обеспечения правильного и безопасного функционирования кофемашины, ее номинальных характеристик и высокого качества производимых напитков важно, чтобы жесткость подаваемой в кофемашину воды была в диапазоне 9°Ж (90ppm, 5°d) - 15°Ж (150ppm, 8,4°d), при pH = 6,5 - 8,5 и содержании хлоридов менее 50 мг/л. Соблюдение этих требований позволяет кофемашине работать с максимальной эффективностью. Если показатели не соответствуют рекомендованным, необходимо установить специальный фильтр для воды в соответствии с местными и национальными стандартами по питьевой воде.

Затем подсоедините входной канал водяного фильтра/умягчителя воды (если имеется) к источнику питьевой воды с помощью одного из входящих в комплект поставки шлангов с металлической оплеткой. Прежде чем подсоединять фильтр к водяной помпе, промойте линию водоснабжения и систему очистки воды для удаления любых посторонних фракций, которые в противном случае могут закупорить краны или клапаны, создав препятствия для их надлежащего функционирования. Подсоедините линию водоснабжения кофемашины к выпускному патрубку водяной помпы с помощью одного из шлангов с металлической оплеткой. Затем подсоедините впускной патрубок водяной помпы к водяному фильтру/умягчителю воды (если имеется).

ВНИМАНИЕ
ОПАСНОЕ НАПРЯЖЕНИЕ!
ПЕРЕД НАЧАЛОМ СЕРВИСНЫХ РАБОТ
НЕОБХОДИМО ОБЕСТОЧИТЬ КОФЕМАШИНУ.

Примечание: Водяная помпа является дифференциальной волюметрической помпой, созданной для использования только с холодной водой. Убедитесь в бесперебойной подаче воды во время работы помпы, в противном случае в заварочный бойлер начнет поступать воздух, что может привести к повреждению помпы.

3) Электрическое подключение

ВНИМАНИЕ
ПЕРЕД ТЕМ КАК ПРОИЗВОДИТЬ
ЭЛЕКТРИЧЕСКОЕ ПОДКЛЮЧЕНИЕ, УБЕДИТЕСЬ,
ЧТО КАБЕЛЬНЫЕ ЗАЖИМЫ НАДЕЖНО
ЗАКРЕПЛЕНЫ НА КОРПУСЕ КОФЕМАШИНЫ ВО
ИЗБЕЖАНИЕ СЛУЧАЙНОГО ПОВРЕЖДЕНИЯ
СИЛОВОГО КАБЕЛЯ.

а) Шнур питания

• Подача электропитания к кофемашине происходит по главному шнуру питания. Имеются разные типы кабелей в зависимости от требований к электропитанию приобретенной кофемашины:

- ~ 200/220В 1 фаза 3-жильный кабель с поперечным сечением 2,5/4/6/10 мм², закрепленный на кофемашине при помощи кабельного зажима.
- ~ 220В 3 фазы 4-жильный кабель с поперечным сечением 4 мм² для кофемашин с 1, 2, 3 и 4 заварочными группами, закрепленный на кофемашине при помощи кабельного зажима.

- ~380В 3 фазы 5-жильный кабель с поперечным сечением 2,5/6 мм² для кофемашин с 1, 2, 3 и 4 заварочными группами, закрепленный на кофемашине при помощи кабельного зажима.

ВНИМАНИЕ
ЭЛЕКТРИЧЕСКАЯ ПМПА ДОЛЖНА
РАСПОЛАГАТЬСЯ В НЕПОСРЕДСТВЕННОЙ
БЛИЗОСТИ ОТ КОФЕМАШИНЫ, В БЕЗОПАСНОМ И
ДОСТУПНОМ ДЛЯ ПРОВЕДЕНИЯ СЕРВИСНЫХ РАБОТ
МЕСТЕ, В УСЛОВИЯХ ОПТИМАЛЬНОЙ ЦИРКУЛЯЦИИ
ВОЗДУХА.

б) Шнур питания электрической водяной помпы

Для водяной помпы с электроприводом необходим источник питания. Внутренняя электроника запустит электромотор помпы, когда это необходимо.

- 3-жильный кабель с поперечным сечением 1,5 мм², закрепленный на кофемашине при помощи кабельного зажима.

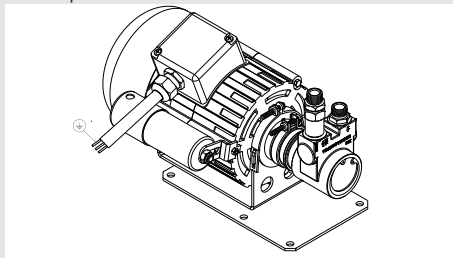

ВНИМАНИЕ
ЗАМЕНИТЕ ПРЕДОХРАНИТЕЛИ НА
ПРЕДОХРАНИТЕЛИ ТИПА F1 = 2A, 250V

4) Подключение к сточному трубопроводу

Сливной канал кофемашины должен быть подсоединен посредством входящих в комплект усиленных пластиковых труб. Подсоедините один конец усиленной пластиковой трубы к коннектору сливного шланга с левой стороны кофемашины, закрепите при помощи входящего в комплект хомута для шланга. Подсоедините другой конец к имеющейся сливной системе. Если система сточного трубопровода

ВНИМАНИЕ
ПРОИЗВОДИТЕЛЬ СНИМАЕТ С СЕБЯ
ОТВЕТСТВЕННОСТЬ ПО ИСКАМ, ВЫЗВАННЫМ
КАКИМИ-ЛИБО ПРОИСШЕСТВИЯМИ, СВЯЗАННЫМИ С
КОФЕМАШИНОЙ, ЕСЛИ
ЗАЗЕМЛЕНИЕ НЕ БЫЛО ПРОИЗВЕДЕНО
В СООТВЕТСТВИИ С ДЕЙСТВУЮЩИМИ МЕСТНЫМИ,
НАЦИОНАЛЬНЫМИ И МЕЖДУНАРОДНЫМИ
ЭЛЕКТРОТЕХНИЧЕСКИМИ ПРАВИЛАМИ И НОРМАМИ
ИЛИ ЕСЛИ БЫЛИ НЕПРАВИЛЬНО ПОДСОЕДИНЕНЫ
ДРУГИЕ ЭЛЕКТРИЧЕСКИЕ ЧАСТИ ОБОРУДОВАНИЯ.

ВНИМАНИЕ
ОПАСНОЕ НАПРЯЖЕНИЕ!
ПЕРЕД НАЧАЛОМ СЕРВИСНЫХ РАБОТ
НЕОБХОДИМО ОБЕСТОЧИТЬ КОФЕМАШИНУ.

недоступна, сливаемая жидкость может собираться в подходящую емкость, а удлинить водоотводящую трубу можно с помощью ПВХ труб со стальной оплеткой и подходящих хомутов для шланга.

ВНИМАНИЕ
ДЛЯ ПРЕДОТВРАЩЕНИЯ ОБРАЗОВАНИЯ ТРЕЩИН
И ПРОТЕЧЕК ЗАПРЕЩАЕТСЯ ХРАНИТЬ И
УСТАНОВЛИВАТЬ КОФЕМАШИНУ В МЕСТАХ, ГДЕ
НИЗКАЯ ТЕМПЕРАТУРА МОЖЕТ СТАТЬ ПРИЧИНОЙ
ЗАМЕРЗАНИЯ ВОДЫ В БОЙЛЕРЕ ИЛИ
ГИДРАВЛИЧЕСКОЙ СИСТЕМЕ.

4. Эксплуатация кофемашины и приготовление кофе

1) Запуск кофемашины

а) Заполнение бойлеров водой

По завершении работ по установке кофемашины необходимо заполнить баки бойлеров водой. Порядок заполнения бойлеров приведен ниже:

• Кофейный бойлер

Вода поступает в кофейный бойлер напрямую, как только краны системы подачи воды и водного фильтра/умягчителя воды (если имеется) открываются. Так как водоприток будет сжимать воздух в бойлере, необходимо удалить или “спустить” воздух из кофейного бойлера. Весь воздух должен быть удален для полного “насыщения” кофейного бойлера и заварочных групп. Для удаления воздуха из бойлера “прокачайте группы”, сняв крышку группы с верхней части кофемашины. Сначала удалите решетку поддона для чашек с верхней части кофемашины, открывая поддон для чашек. Удалите винты, фиксирующие крышку группы, снимите ее, чтобы добраться до верхней части групп. Чтобы выпустить воздух, ослабьте стравливающие винты поочередно (см. рис. 4) до тех пор, пока из-под шляпки не начнет сочиться вода.

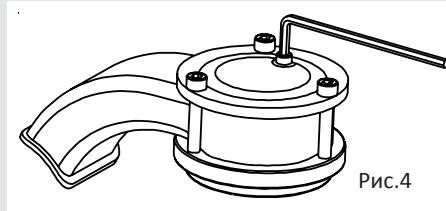

Закрутите винт, чтобы остановить вытекание воды. Чрезмерное затягивание винта может стать причиной повреждения уплотнительной шайбы и крышки группы. Повторите эту процедуру на всех группах. Когда из кофейного бойлера будет удален весь воздух, верните крышки групп на место, следуя обратному алгоритму действий.

• Паровой бойлер

Установите выключатель электропитания (1 на рис. 1) в положение “1” или “ON” (“ВКЛ”), при этом включится датчик автоматического поддержания уровня воды в паровом бойлере, активируя электромагнитный клапан автоматического заполнения и электрическую помпу. После заполнения парового бойлера до предварительно установленного уровня он запирается.

Примечание: Воздух внутри парового бойлера может создать давление (определяется по манометру - 2 на рис. 1) при поступлении воды внутрь. Чтобы стравить это “ложное” давление, откройте паровые клапаны (8 на рис. 1).

б) Включение кофемашины

По завершении вышеперечисленных процедур проверьте дисплей. Нажмите кнопку ввода (“enter”) для подтверждения завершения предшествующих процедур. На этом установка кофемашины завершена, теперь она должна нагреться до рабочей температуры.

2) Этап нагрева кофемашины до рабочей температуры

На этом этапе стрелка на манометре кофейного бойлера может достигать значений 14-15 бар. Это обычное явление при работающем нагревательном элементе. В этой ситуации необходимо отрегулировать расширительный клапан (рис. 3) таким образом, чтобы давление не превышало 11-12 бар. В нормальном эксплуатационном режиме манометр кофейного бойлера может отображать значения в диапазоне от 0 до 12 бар.

Во время приготовления эспрессо давление должно составлять 9 бар.

Когда паровой бойлер нагреется до рабочей температуры, загорится кнопка “Подача кипятка” (“Tea dispense”).



Когда кофемашина будет готова к эксплуатации, все кнопки клавишных панелей загорятся.

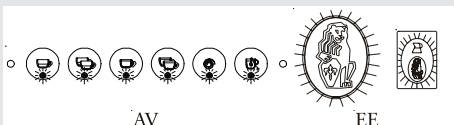

3) Приготовление эспрессо после завершения первой установки

По окончании первой установки, прежде чем перейти к приготовлению кофе, разбору горячей воды и пара, необходимо выполнить следующие шаги:

-Установите портафильтры в группы, спустите горячую воду через каждую группу по крайней мере в течение 2-х минут.

-Аккуратно откройте краны подачи пара на каждом паротворе по крайней мере на одну минуту.

-Откройте кран подачи горячей воды на время, необходимое для пролива следующих объемов воды:

Минимум 1 л для 1/2-гр. кофемашин

Минимум 2 л для 3-гр. кофемашины

Минимум 3 л для 4-гр. кофемашины

4) Установка портафильтров: Установите портафильтр(ы) в головку группы и поверните за ручку слева направо. Когда портафильтры вставлены правильно, вы можете нажать любую кнопку приготовления кофе, и через них начнет проливаться вода. Каждый раз необходимо пропускать горячую воду через пустой портафильтр(ы) в течение нескольких секунд для его прогрева.

Примечание: Важно оставлять портафильтры в группах кофемашины, когда они не используются. Портафильтр должен быть всегда прогретым, чтобы процесс приготовления кофе протекал правильно.

5) Водяная помпа: В любой момент приготовления кофе вы можете настроить давление помпы, повернув байпасный винт (под боковым гнездом, к которому подсоединен источник питания помпы) по часовой стрелке для увеличения и против часовой стрелки для понижения давления. Производите настройку давления только в момент работы как минимум на одной заварочной группе.

Примечание: При работе нагревательного элемента в кофейном бойлере, вода начнет расширяться, повышая начальное давление. Когда будет достигнуто максимальное давление, должен сработать расширительный (предохранительный) клапан, выпуская несколько капель воды наружу для предотвращения увеличения показателей давления (свыше 11-12 бар).

В случае, если давление превысит 12 бар, необходимо отрегулировать расширительный клапан, слегка раскрутив его шляпку.

Если это не помогает, снимите клапан и удалите все известковые отложения. Эта рекомендация будет полезной также в случае, если клапан остается открытым в спускной позиции (т.е. давление не может достичь 8 бар).

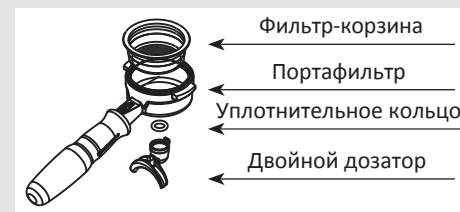

6) Приготовление кофе

Теперь можно вынуть один портафильтр из группы и приготовить эспрессо. Наполните портафильтр молотым кофе: 1 порция (около 6-7 гр.) для маленькой фильтр-корзины, 2 порции (около 12-15 гр.) для большей по размеру фильтр-корзины. С помощью входящего в комплект поставки темперы утрамбуйте кофе, вставьте портафильтр в группу и нажмите кнопку (модель AV) или поверните рычаг (модель MP, см. рисунок ниже), чтобы начать приготовление кофе.



Примечание: Некоторые бариста полагают, что перед установкой портафильтра важно промыть головку группы для удаления из нее оставшихся кофейных масел и частиц. Другие по этой же причине промывают ее и после приготовления кофе. Экспериментируйте, чтобы определить оптимально подходящий для вас порядок действий.

7) Контроль за процессом приготовления кофе при помощи программирования объемов порций (только для модели AV)

Эта кофемашина позволяет программировать объем порции на каждую из первых двух кнопок каждой группы (пронумерованы слева направо). См. раздел “Руководство по программированию” для получения подробных инструкций.

8) Общие рекомендации по приготовлению кофе

Портафильтры должны оставаться прогретыми, так как они располагаются в нижней части группы и частично изолированы от нее резиновым уплотнителем. Для этого необходимо всегда держать портафильтры в группе. Для интенсивного прогрева вставленного в группу портафильтра следует перед началом приготовления кофе пропустить через него горячую воду.

Следует помнить, что отработанный кофе удаляется из фильтр-корзины только в момент, когда вы готовите новую чашку эспрессо, и только тогда вы закладываете в фильтр-корзину новую порцию свежемолотого кофе.

Размер кофейных частиц очень важен для приготовления порции хорошего кофе, впрочем, так же как и используемая эспрессо-смесь. Идеальный помол можно определить, приготовив несколько порций кофе с использованием стандартного объема молотого кофе для одной чашки эспрессо (мы рекомендуем по крайней мере 6-7 гр.). Наилучшим помолом считается тот, при котором кофе вытекает из носика портафильтра не слишком медленно (по каплям), но и не слишком быстро (обильной светло-коричневой струей). Общее правило гласит, что двойная порция эспрессо должна составлять около 60 мл напитка, приготовленного приблизительно за 25 секунд.

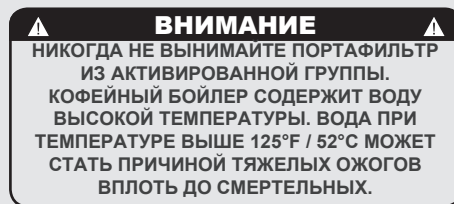

ВАЖНО

Для улучшения вкуса эспрессо температура воды в кофейном бойлере и, как следствие, в заварочных группах может регулироваться оператором в сторону повышения или понижения при помощи цифрового дисплея (см. раздел “Руководство по программированию” для получения подробных инструкций).

5. Раздача пара и горячей воды

1) Нагрев молока и других жидкостей

Перед тем как вставить трубку паропровода в питчер с нагреваемой жидкостью, ВСЕГДА выпускайте небольшое количество пара, чтобы избавиться от скопившегося в паропроводе конденсата.

Погрузите один из 2-х паропроводов (8, рис. 1) в жидкость, которую необходимо нагреть, и постепенно поворачивайте круглую ручку подачи пара (9, рис. 1) до тех пор, пока пар не начнет выходить из отверстий на конце трубки паропровода.

Жидкость начнет нагреваться паром, который доведет ее температуру до точки кипения. Во избежание серьезных ожогов не допускайте переливания жидкости.

Для приготовления молока для капучино с необходимым количеством пены, следуйте рекомендациям ниже:

- Поместите в питчер, наполовину заполненный молоком, трубку паропровода, откройте кран подачи пара и нагрейте молоко до необходимой температуры.

- Опустите питчер, чтобы конец трубки паропровода оказался чуть ниже уровня молока, на этом этапе перемещайте питчер вверх и вниз, пока вы не получите необходимое количество пены. Теперь вы можете перелить молоко в чашку с порцией горячего эспрессо и получить свежеприготовленный капучино.

Для предотвращения обратного всасывания нагретой жидкости в паровой бойлер, рекомендуется “продувать” паровую систему после нагрева какой-либо жидкости. Для этого необходимо открыть паровой кран на несколько секунд, чтобы выпустить пар в атмосферу через отверстия на конце трубки паропровода. Несоблюдение данной рекомендации может стать причиной попадания нагретой жидкости из питчера в паровой бойлер (посредством вакуума от охлаждающих частей). Это нежелательно и может повлечь за собой засорение парового бойлера.

2) Приготовление чая и других горячих напитков

Вы можете получать горячую воду из неподвижного сопла (10, рис. 1). Чтобы получить порцию кипятка, нажмите кнопку “Чай” (“Tea”) на крайней правой группе. Эта кнопка отвечает за подачу горячей воды.



Объем выдаваемой горячей воды может быть отрегулирован с помощью дисплея (см. раздел “Руководство по программированию” для получения подробных инструкций). Температура выдаваемой воды может быть отрегулирована при помощи смесительного клапана под правой боковой стенкой кофемашины.

6. Профилактическое обслуживание и периодическая чистка

ВНИМАНИЕ
КОФЕМАШИНА ДОЛЖНА БЫТЬ УСТАНОВЛЕНА ТАКИМ ОБРАЗОМ, ЧТОБЫ КВАЛИФИЦИРОВАННЫЙ ТЕХНИЧЕСКИЙ ПЕРСОНАЛ ИМЕЛ К НЕЙ СВОБОДНЫЙ ДОСТУП.

ВНИМАНИЕ
КОФЕМАШИНУ НЕЛЬЗЯ МЫТЬ ПУТЕМ ПОГРУЖЕНИЯ В ВОДУ ИЛИ ОПОЛАСКИВАНИЯ. ЧИСТКА ДОЛЖНА ВЫПОЛНЯТЬСЯ В СТРОГОМ СООТВЕТСТВИИ С ПРИВЕДЕННЫМИ НИЖЕ ИНСТРУКЦИЯМИ.

1) Чистка групп и сливных отверстий

- Положите столовую ложку моющего порошка для кофемашин в слепой фильтр, которым она укомплектована, и установите в группу, которую вы хотите промыть, с помощью обычного портафильтра.

- Активируйте автоматическую промывку (промывка обратным потоком) (см. раздел “Руководство по программированию” для получения дополнительных инструкций).

- Промойте группу с помощью обычного фильтра, пролив через него горячую воду несколько раз.

2) Чистка фильтров и портафильтров

- Положите 2 или 3 столовые ложки моющего порошка для кофемашин в термостойкую емкость с 1/2 л воды и нагрейте.

- Погрузите фильтры и портафильтры (кроме ручек портафильтров) в приготовленный раствор и оставьте на 30 минут.

ВНИМАНИЕ
НИКОГДА НЕ ВЫНИМАЙТЕ ПОРТАФИЛЬТР ИЗ ГРУППЫ ВО ВРЕМЯ ПРОЛИВА ВОДЫ. ЭТА МНИПУЛЯЦИЯ МОЖЕТ БЫТЬ ОЧЕНЬ ОПАСНА, ТАК КАК ВЫСОКОЕ ДАВЛЕНИЕ ВНУТРИ СЛЕПОГО ФИЛЬТРА РАСПЫЛИТ ГОРЯЧУЮ ВОДУ, ЧТО МОЖЕТ СТАТЬ ПРИЧИНОЙ ТЯЖЕЛЫХ ОЖОГОВ. КОФЕЙНЫЙ БОЙЛЕР СОДЕРЖИТ ВОДУ ВЫСОКОЙ ТЕМПЕРАТУРЫ. ВОДА ПРИ ТЕМПЕРАТУРЕ ВЫШЕ 125°F / 52°C МОЖЕТ СТАТЬ ПРИЧИНОЙ ТЯЖЕЛЫХ ОЖОГОВ ВПЛОТЬ ДО СМЕРТЕЛЬНЫХ.

- Тщательно промойте чистой водой, вставьте в группу и пропустите через них горячую воду несколько раз.

- Приготовьте порцию кофе и вылейте ее, чтобы избавиться от любого оставшегося неприятного привкуса.

3) Чистка сливной системы

Снимайте решетку сливного поддона по крайней мере 2 раза в неделю и производите чистку, вытаскивайте сливной коллектор и тщательно промывайте. Осматривайте и чистите также сливное отверстие, удаляйте все остатки кофейной гущи.

4) Чистка корпуса

Протрите поверхности из нержавеющей стали мягкой, нецарапающей тряпкой как указано на метках направления полировки (если они имеются). Не используйте спирт или любые растворяющие вещества на окрашенных поверхностях и частях с оттисками, чтобы не повредить их.

5) Чистка крана горячей воды и наконечника паропотова

Отверстия на наконечнике трубки паропотова должны очищаться непосредственно после использования с помощью влажной тряпочки и кратковременной подачи пара. Это помогает избежать формирования отложений внутри трубки паропотова, наличие которых может негативно сказаться на вкусе других нагреваемых в будущем напитков. Чистка крана подачи горячей воды должна производиться периодически при помощи влажной тряпочки.

6) Чистка сетчатого фильтра диффузора

- В процессе раздачи (после приготовления кофе) небольшое количество кофейной гущи может накапливаться и частично блокировать сетчатый фильтр диффузора. Выключите кофемашину и снимите сетчатый фильтр, вывернув винт диффузора.

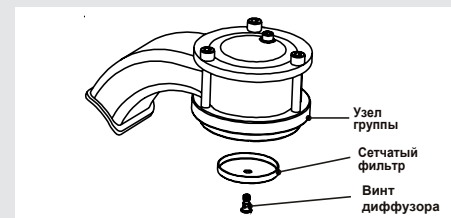

- Положите 2 или 3 столовые ложки моющего средства для кофемашин в термостойкую емкость с 1/2 л очень горячей воды.

Поместите сетчатый фильтр(ы) и винт(ы) диффузора в раствор и оставьте на 30 минут. Тщательно промойте чистой водой. Установите на место и пролейте горячую воду через каждую группу.

ВНИМАНИЕ
▲ для ПРЕДОТВРАЩЕНИЯ ОБРАЗОВАНИЯ ТРЕЩИН и ПРОТЕЧЕК ЗАПРЕЩАЕТСЯ ХРАНИТЬ и УСТАНОВЛИВАТЬ КОФЕМАШИНУ в МЕСТАХ, где НИЗКАЯ ТЕМПЕРАТУРА МОЖЕТ СТАТЬ ПРИЧИНОЙ ЗАМЕРЗАНИЯ ВОДЫ в БОЙЛЕРЕ или ГИДРАВЛИЧЕСКОЙ СИСТЕМЕ. ▲

7) Чистка дросселя

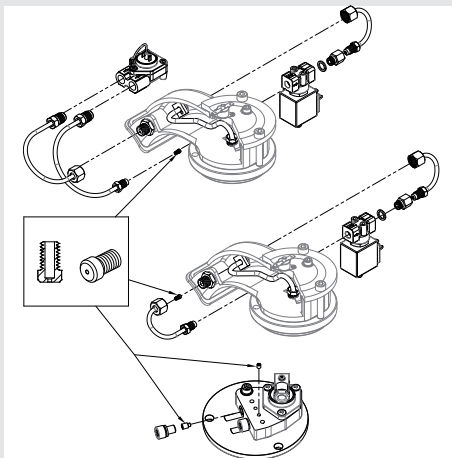

Дроссель (или ограничитель) на крышке группы кофемашины GB5 может располагаться под соленоидным клапаном. Чтобы добраться до дросселя, сначала необходимо перекрыть подачу воды к кофемашине и сбросить давление в кофейном бойлере.

Для удаления соленоидного клапана вам понадобится 4-х мм шестигранник. Ослабьте 2 установочных винта и поднимите корпус электромагнита над крышкой группы. Не потеряйте два уплотнительных кольца. Дроссель может быть удален из внутренней полости крышки группы с помощью 2-х мм шестигранника.

Промойте дроссель в слабом растворе средства для удаления накипи и/или прочистите с помощью тонкой проволоки (например, гитарной струны). Соберите, следуя вышеприведенным инструкциям в обратном порядке.

ВАЖНО

Для максимально эффективного использования кофемашины после более чем 8-часового простоя, необходимо выполнить несколько этапов очистки до начала ее эксплуатации:

- Группы: пропустите воду через установленные в группы портафильтры в течение не менее 2-х минут.
- Аккуратно во избежание получения ожогов, откройте кран подачи пара каждого паропровода по крайней мере на одну минуту.
- Откройте кран подачи горячей воды на время, необходимое для пролива следующих объемов воды:

Минимум 1 л для 1/2-гр. кофемашин
Минимум 2 л для 3-гр. кофемашины
Минимум 3 л для 4-гр. кофемашины

Перед длительным простоем кофемашины рекомендуется принять следующие меры предосторожности:

- Отсоедините кофемашину от водопровода или перекройте подачу воды входным краном.
- Отсоедините кофемашину от источника электроэнергии.

ВНИМАНИЕ
▲ ПРОИЗВОДИТЕЛЬ НЕ НЕСЕТ ОТВЕТСТВЕННОСТЬ ЗА ПРИЧИНЕННЫЙ УЩЕРБ ЧЕЛОВЕКУ ИЛИ ПРЕДМЕТУ, ЕСЛИ ПОЛЬЗОВАТЕЛЬ КОФЕМАШИНЫ ПРЕНЕБРЕГАЕТ ВЫШЕПЕРЕЧИСЛЕННЫМИ ИНСТРУКЦИЯМИ. ▲

При необходимости продолжительного складирования кофемашины всегда сливайте воду из всех бойлеров.

7. Демонтаж и утилизация

1) Демонтаж и утилизация

Переведите выключатель электропитания в положение “0” или “OFF”.

Отключение от электропитания

Отключите кофемашину от электросети, выключив соответствующий автоматический выключатель или УЗО. Выньте шнур электропитания из гнезда подключения к сети. Выньте шнур электропитания помпы из электродвигателя помпы.

Отключение от системы водоснабжения

Перекройте водоснабжение, закрыв кран выше водяного фильтра/умягчителя воды. Отсоедините водопроводную трубу от входного патрубка водяного фильтра/умягчителя воды. Удалите хомут, соединяющий кофемашину с водяной помпой.

Снимите усиленные пластиковые трубы со сливного патрубка.

На этом этапе можно аккуратно убрать кофемашину со стойки.

Кофемашина изготовлена из различных материалов, поэтому, если в будущем вы не планируете ее больше эксплуатировать, ее необходимо отвезти в специализированную компанию по утилизации отходов. Там отберут материалы, подходящие для дальнейшей переработки, а остальные части утилизируют.

Правовые нормы признают незаконным выбрасывание подобного рода оборудования в общественных местах и на территории частной собственности.

Примечание по утилизации:

Используйте мусорные контейнеры для опасных электрических и электронных отходов, а также для ценных и редких материалов, которые могут быть впоследствии переработаны.

Сдавая использованное оборудование в специализированные компании по утилизации (если они имеются в вашей стране), вы вносите вклад в защиту окружающей среды и природных ресурсов.

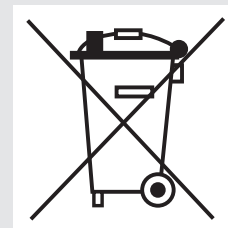

8. Обязательное профилактическое обслуживание и техосмотр

Эти процедуры приводятся в дополнение к разделу 7 “Профилактическое обслуживание и периодическая чистка”.

Нижеперечисленные обязательные процедуры по профилактическому обслуживанию и проверке должны выполняться квалифицированным техническим специалистом. Время, необходимое для проведения периодического техобслуживания, определяется в зависимости от объемов ежедневной работы кофемашины и/или объема потребления кофе.

Примечание: данные процедуры по периодическому профилактическому обслуживанию не покрываются гарантийными обязательствами.

КАЖДЫЕ ТРИ/ЧЕТЫРЕ МЕСЯЦА

- | | | | |
|--|--|---|--|
| <ul style="list-style-type: none">▪ Замена уплотнительных прокладок в группах▪ Замена сетчатых фильтров диффузоров▪ Чистка датчика автозаполнения▪ Проверка вакуумного выключателя▪ Осмотр впускного клапана воды▪ Осмотр сливной системы на наличие протечки или засора▪ Проверка пропускной способности каждой группы▪ Проверка температуры заваривания | <ul style="list-style-type: none">▪ Проверка рабочего давления (9 бар)▪ Проверка всех выключателей▪ Проверка и протоколирование жесткости воды (Качество воды д.б. в рамках показателей, перечисленных в разделе “Установка”, в противном случае, гарантийные обязательства на ремонт не распространяются).▪ Проверка состояния фильтр-корзин | Для модели AV: <ul style="list-style-type: none">▪ Проверка объемов порции эспрессо▪ Испытание водомера на сопротивление (приемлемое значение от 1,8 кОм до 2,2 кОм). | Для модели MP: <ul style="list-style-type: none">▪ Восстановление клапана среднего давления |
|--|--|---|--|

КАЖДЫЕ ШЕСТЬ/ВОСЕМЬ МЕСЯЦЕВ (в дополнение к вышеперечисленному)

- Восстановление паровых узлов

КАЖДЫЙ ГОД (в дополнение к вышеперечисленному)

- | | |
|---|--|
| <ul style="list-style-type: none">▪ Замена корзин портафильтров▪ Осмотр плунжеров клапана группы▪ Осмотр вакуумного выключателя▪ Осмотр реле давления парового бойлера▪ Осмотр замыкателя | <ul style="list-style-type: none">▪ Проверка расширительного клапана▪ Проверка состояния электропроводки▪ Проверка аварийных выключателей бойлеров▪ Замена разгрузочного (предохранительного) клапана |
|---|--|

КАЖДЫЕ 3 ГОДА (в дополнение к вышеперечисленному)

- Проверка внутреннего состояния бойлеров и, при необходимости, промывка с помощью специального моющего средства, которое можно использовать при контакте с пищевыми продуктами и напитками.

9. Руководство по программированию ПО

AV - Содержание

Введение в программирование AV	стр.18	Имя пользователя	стр. 35	Программирование цены	
Режим программирования	стр.20	Предзаваривание	стр. 36	на отдельную кнопку	стр. 56
Первая установка	стр.21	Сигнал о замене фильтра	стр. 37	Присвоение пароля обжарщика	стр. 57
Включение кофемашины	стр.22	Автозаполнение парового бойлера	стр. 38		
Выключение кофемашины	стр.23	Автозаполнение парового бойлера во время выдачи кофе	стр. 39		
		Вода для чая	стр. 40	Программирование цикла промывки обратным потоком	стр. 58
		Регулировка давления парового бойлера	стр. 41	Выявление неисправностей	стр. 59
Программирование в режиме “Бариста”		Корректировка t парового бойлера	стр. 42	EE - Содержание	стр. 60
Программирование объема воды	стр. 24	Присвоение инженерного пароля	стр. 43		
Номинальная t кофейного бойлера	стр. 25	Программирование объема воды	стр. 44		
		Номинальная t кофейного бойлера	стр. 46		
Подогрев чашек	стр. 26	Подогрев чашек	стр. 47		
Учет порций	стр. 27	Учет порций	стр. 48		
Настройка часов	стр. 28	Настройка часов	стр. 49		
Авто ВКЛ/ВЫКЛ	стр. 29	Авто ВКЛ/ВЫКЛ	стр. 50		
Программирование в режиме “Инженер”					
Язык	стр.30	Программирование в режиме “Обжарщик”			
Корректировка температуры	стр. 31	Приход кофе	стр. 52		
Настройка температуры автостима	стр. 32	Счетчик кофе	стр. 53		
Общее количество порций	стр. 33	Нарастающий итог	стр. 54		
		Пороговое значение прихода кофе	стр. 55		
Таймер-секундомер	стр. 34				

Описание

- Эта кофемашина имеет центральный процессор (далее “ЦП”) и множество настраиваемых параметров.
- Кроме того, в ней имеется большое количество средств управления с обратной связью для выявления неисправностей в случае необходимости.
- Ниже приводится краткое описание средств управления и цифрового дисплея, а также способа взаимодействия с ними оператора кофемашины.

Цифровой дисплей



Цифровой дисплей (далее “дисплей”) имеет подсветку и может отображать 2 строки из 16 знаков. Дисплей визуализирует значения параметров и позволяет оператору их изменять. Дисплей также предоставляет оператору другую полезную информацию.

Имеется несколько предупреждающих сообщений, которые могут высвечиваться на дисплее и извещать оператора об изменении условий или ошибке. Кроме того, на нем отображаются простые сообщения, информирующие оператора об активации действия или необходимости запуска процесса.

Программирование клавишной панели



Программируемой клавишной панелью всегда является панель управления группы №1 (крайняя слева). Это кнопки, используемые для изменения значений настраиваемых параметров.



и



используются для изменения значений индивидуальных параметров.



используется для перехода между параметрами.

Кроме того, эта кнопка также подтверждает значения параметров.



подтверждает значения параметров.

Кроме того, она также используется для перехода между значениями параметров.



используется для доступа в режим программирования.



используется для включения и выключения кофемашины. Эта кнопка может также использоваться для выхода из режима программирования.

Доступ к режиму программирования

Режим программирования



Описание

- Для изменения любого настраиваемого параметра оператору сначала необходимо войти в режим программирования.
- В режиме программирования имеется несколько уровней, которые ограничивают доступ к определенным параметрам в зависимости от введенного пароля.

Три уровня программирования:

- **Уровень “Бариста”** - пароль не нужен. Имеется доступ к ограниченному количеству параметров.
- **Уровень “Инженер”** - необходим инженерный пароль. Доступны параметры уровня “Бариста” и некоторые дополнительные параметры.
- **Уровень “Обжарщик”** - необходим пароль обжарщика. На этом уровне доступен набор специфических параметров.

Дисплей	Порядок действий
	1 Удерживайте кнопку на клавишной панели группы №1. Примерно через 5 сек. появится следующее сообщение.
	2 Это уровень “Бариста”. Нажмите кнопку для перехода между доступными параметрами.
	3 В конце нажмите для выхода из режима программирования.
	4 Удерживайте кнопку на клавишной панели группы №1. Примерно через 10 сек. появится следующее сообщение.
	5 Используя комбинацию следующих кнопок (первые пять кнопок на клавишной панели группы №1) введите соответствующий 5-ти значный пароль.
	6 В зависимости от введенного пароля становятся доступны определенные параметры. Если введен инженерный пароль, то станут доступны параметры уровня “Инженер” и т.д. Нажмите кнопку для перехода между доступными параметрами.
	7 В конце нажмите для выхода из режима программирования.



Первая установка

Первая установка

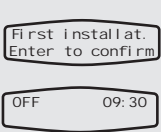

Описание

- Это первоначальное изображение на экране дисплея при первой установке кофемашины.
- **Внимание:** Если кофемашина была предварительно испытана вашим местным дистрибьютором, вы не сможете увидеть этого первоначального сообщения на дисплее.

Дисплей	Порядок действий
	<ol style="list-style-type: none"><li data-bbox="352 631 1578 697">1 Нажмите  кнопку на клавишной панели группы №1 для подтверждения первой установки кофемашины.<li data-bbox="352 697 1578 1131">2 См. дальнейшие инструкции в разделе “Включение кофемашины”.

Включение кофемашины

Включение кофемашины



Описание

- Ниже приведена процедура включения кофемашины.
- Точно следуйте инструкциям, чтобы избежать повреждения кофемашины.

Внимание: Если на дисплее появилось сообщение: “Первая установка. Нажмите кнопку ввода для подтверждения” (“First Installat. Enter to confirm”) см. предыдущую стр. “Первая установка”.

Дисплей	Порядок действий
	<p>1 Это процедура включения кофемашины. Поверните выключатель электропитания в положение “ВКЛ” (“ON”).</p>
	<p>2 После этого на дисплее появится сообщение, показанное слева. В этом сообщении отображается версия ПО, установленного на кофемашине.</p>
	<p>3 Для завершения процесса нажмите кнопку и появится сообщение, показанное слева. Машина начнет автоматически заполнять паровой бойлер. Появится сообщение, спрашивающее о завершении удаления воздуха из кофейного бойлера. Когда этот процесс будет завершен, нажмите кнопку ввода. Если на экране нет изменений, дождитесь полного заполнения парового бойлера и попробуйте еще раз.</p>
	<p>4 Теперь кофемашина включена, на экране дисплея должно отобразиться одно из следующих сообщений.</p>
	<p>5 Когда кофемашина достигнет рабочей температуры, подсветка на всех клавишных панелях укажет на то, что кофемашина готова к эксплуатации.</p>

⚠ WARNING ⚠
ВЫСОКОЕ НАПЯЖЕНИЕ! ОБЕСТОЧЬТЕ ПЕРЕД ПРОВЕДЕНИЕМ СЕРВИСНЫХ РАБОТ!





Выключение кофемашины

Выключение кофемашины

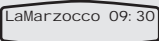
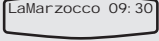

Описание

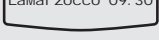
- Ниже приведена процедура выключения кофемашины.
- Точно следуйте инструкциям, чтобы избежать повреждения кофемашины.
- Эта кофемашина имеет две настройки выключения:
 - Первая настройка отключает все узлы кофемашины.
 - Вторая настройка полностью обесточивает кофемашину.

Дисплей	Порядок действий
	1 Это процедура безопасного выключения кофемашины.
	2 Удерживайте кнопку  (около 3-х секунд). На дисплее отобразится следующее изменение:
	3 Это настройка выключения, используемая при обычных рабочих условиях.
	4 Во время проведения сервисных работ или при других обстоятельствах, предписывающих отключение кофемашины, выключатель электропитания должен находиться в положении “ВЫКЛ” (“OFF”) или “0”.
	5 Кофемашина выключена, дисплей должен погаснуть. Важно следовать этой процедуре выключения кофемашины. Ее несоблюдение ведет к повреждению электроники.



WARNING



ВЫСОКОЕ НАПРЯЖЕНИЕ! ОБЕСТОЧЬТЕ ПЕРЕД ПРОВЕДЕНИЕМ СЕРВИСНЫХ РАБОТ!

Программирование в режиме “Бариста”

Программирование объема воды



Описание

- Этот параметр позволяет оператору запрограммировать объем воды (объем порции эспрессо) на отдельные кнопки клавишной панели.
- При программировании устанавливается число. Это число относится к количеству импульсов, поступающих от водомера к центральному процессору. Как только запрограммированное количество импульсов поступит на центральный процессор, подача воды прекратится.

Дисплей	Порядок действий
	1 Удерживайте на клавишной панели группы №1, пока на экране не появится следующее сообщение (около 5 сек.):
	2 Нажмите на клавишной панели группы №1 снова. Появится подсветка первых 4 кнопок, а кнопка непрерывного пролива начнет мигать. Мигающая подсветка говорит о том, что клавишная панель перешла в режим программирования.
	3 Находясь в режиме программирования, нажмите любую из первых 4-х кнопок. Когда прольется необходимый объем воды, нажмите эту же кнопку снова для остановки пролива. Повторите процедуру для всех кнопок, которые вы хотите запрограммировать.
	4 Когда первые 4 кнопки будут запрограммированы, нажмите для выхода из режима программирования.
	5 Для программирования кнопки кипятка для чая повторите процедуру и нажмите на соответствующей клавишной панели.
	Когда подсветка начнет мигать, нажмите кнопку . Когда прольется необходимый объем воды, нажмите снова кнопку для остановки пролива. После завершения нажмите кнопку для выхода из режима программирования.
	Внимание: Заданная для клавишной панели №1 программа будет перенесена (скопирована) на все последующие клавишные панели. Если необходимо задать другую программу для клавишных панелей других заварочных групп, следуйте процедуре 1 и 2, заменяя номер клавишной панели последующей заварочной группы при выполнении процедуры 2. Рекомендуется программировать каждую заварочную группу отдельно.









Программирование в режиме “Бариста”

Номинальная температура кофейного бойлера



Описание

- Этот параметр устанавливается на заводе-изготовителе при заданной номинальной температуре.
- Установленная температура этого параметра отличается от истинной температуры воды, которая проливается из заварочной группы на кофе в фильтр-корзине.
- Температура бойлера измеряется в самой критической точке, когда колебание температуры в бойлере самое значительное.
- Температура воды в головке группы остается стабильной за счет массивных литых групп. Хотя температура бойлера может отклоняться на несколько градусов, температура воды в группах остается постоянной.
- Для установки температуры для любой кофемашины важно измерить температуру воды в группе.

Дисплей	Порядок действий
LaMarzocco 09:30	1 Удерживайте кнопку  на клавишной панели группы №1, пока не появится следующее сообщение (около 5 сек.):
Water Volume Programming	2 Нажмите  кнопку на клавишной панели группы №1, пока не появится следующее (1 раз):
Coffee Boilers Temperatures	3 Нажмите  , чтобы выбрать кофейный бойлер, на котором вы хотите изменить температуру.
Coffee Boiler 1 202.5°F 202.6°F	4 Нажмите  или  , чтобы изменить температуру на выбранном бойлере. Измеренная температура появится слева, а установленная температура - с правой стороны дисплея. Когда выбрано необходимое значение температуры, нажмите кнопку  для подтверждения выбора.
	5 Повторите процедуру 5 для всех последующих бойлеров (если они имеются).
	6 По завершении переходите к другому параметру  или  нажмите  для выхода из режима программирования.









Программирование в режиме “Бариста”

Подогрев чашек



Описание

- Этот параметр позволяет пользователю активировать или деактивировать функцию подогрева чашек.
- Подогреватель чашек является дополнительным оборудованием, заказываемым на заводе-изготовителе.
- Дополнительные настройки параметра доступны в режиме программирования “Производитель” в директории “Время подогрева чашек” (“Cup Heating Times”).

Дисплей	Порядок действий
LaMarzocco 09:30	1 Удерживайте кнопку  на клавишной панели группы №1, пока не появится следующее сообщение (около 5 сек.):
Water Volume Programming	2 Нажмите  кнопку на клавишной панели группы №1, пока не появится следующее (2 раза):
Cup heating DI SABLED	3 Нажмите  или  , чтобы выбрать АКТИВ или ДЕКАТИВ. После этого нажмите кнопку  для подтверждения выбора.
	4 По завершении переходите к другому параметру  или  нажмите  для выхода из режима программирования.







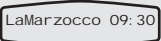

Программирование в режиме “Бариста”

Учет порций

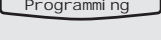

Описание

- Этот параметр позволяет пользователю просматривать общее количество порций, выданное каждой кнопкой.
- Отображаемое число показывает, сколько раз в сумме отдельная кнопка было активирована.

Дисплей	Порядок действий
	1 Удерживайте кнопку  на клавишной панели группы №1, пока не появится следующее сообщение (около 5 сек.):
	2 Нажмите  на клавишной панели группы №1, пока не появится следующее (3 раза):
	3 Нажмите  или  для перехода между значениями для каждой кнопки.
	4 По завершении переходите к другому параметру  или  нажмите для выхода из режима программирования.







Программирование в режиме “Бариста”

Настройка часов



Описание

- Этот параметр позволяет пользователю устанавливать текущее время и день недели.
- Эта функция используется параметром “Авто ВКЛ/ВЫКЛ”.

Дисплей	Порядок действий
LaMarzocco 09:30	1 Удерживайте кнопку  клавишной панели группы №1, пока не отобразится следующее сообщение (около 5 сек.):
Water Volume Programming	2 Нажмите  кнопку на клавишной панели группы №1, пока не появится следующее (4 раза):
Clock adjust 09:30 Tuesday	3 Значение часа должно мигать. Нажмите кнопку  или  , чтобы изменить значение.
	4 Нажмите  , чтобы перейти к значению минут и еще раз для перехода к установке дня недели. Следуйте шагу 3, чтобы изменять эти значения.
	5 По завершении переходите к другому параметру  или  для выхода из режима программирования.

Программирование в режиме “Бариста”

Авто ВКЛ/ВЫКЛ



Описание

- Этот параметр позволяет пользователю запрограммировать кофемашину на включение и выключение в определенное время.
- Этот параметр также позволяет кофемашине оставаться выключенной на один повторяющийся закрытый день.

Дисплей	Порядок действий
LaMarzocco 09:30	1 Удерживайте кнопку  на клавишной панели группы №1, пока не появится следующее сообщение (около 5 сек.):
Water Volume Programming	2 Нажмите  на клавишной панели группы №1, пока не появится следующее (5 раз):
Auto On/Off On: ---	3 Значение часа должно мигать. Нажмите кнопку  или  , чтобы изменить время ВКЛ (“On” time).
	4 Нажмите  , чтобы перейти к значению минут. Следуйте шагу 3, чтобы изменить это значение.
Auto On/Off Off: ---	5 Нажмите  , чтобы перейти к значению часа ВЫКЛ (“Off” time). Следуйте шагу 3, чтобы изменить это значение.
	6 Нажмите  , чтобы изменить значение минут времени ВЫКЛ. Следуйте шагу 3, чтобы изменить это значение.
	7 Нажмите  , чтобы перейти к значению “Закрыть на” (“Closed On”). Следуйте шагу 3, чтобы изменить это значение.
Closed On -----	8 По завершении переходите к другому параметру  или  для выхода из режима программирования.







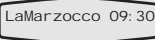

Программирование в режиме “Инженер”

Язык

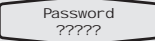
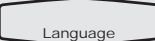

Описание

- Этот параметр позволяет инженеру изменять язык дисплея.

Дисплей	Порядок действий
	<p>1 Удерживайте кнопку  на клавишной панели группы №1, пока не появится следующее сообщение (около 10 сек.):</p>
	<p>2 Введите 5 цифр инженерного пароля, используя кнопки 1-5 на клавишной панели группы №1. Когда он будет принят, появится следующее:</p>
	<p>3 Нажмите  или  для изменения языка дисплея. Вы можете выбрать итальянский, французский английский или немецкий язык. Затем нажмите кнопку  для подтверждения выбора.</p>
	<p>4 По завершении переходите к другому параметру  или нажмите  для выхода из режима программирования.</p>

Программирование в режиме “Инженер”

Корректировка температуры



Описание

- Этот параметр позволяет инженеру настраивать температуру отдельных кофейных бойлеров.
- Эту процедуру лучше проводить с внешним устройством для измерения температуры, который измеряет температуру воды на выходе из группы в момент ее контакта с кофе.

Дисплей	Порядок действий
	1 Удерживайте кнопку на клавишной панели группы №1, пока не появится следующее сообщение (около 10 сек.): Введите 5
	2 цифр инженерного пароля, используя кнопки 1-5 на клавишной панели группы №1. Когда он будет принят, появится следующее:
	3 Удерживайте кнопку на клавишной панели группы №1, пока не появится следующее (1 раз):
	4 Нажмите на клавишной панели группы №1 один раз, появится следующее:
	5 Нажмите или для того, чтобы увеличить или уменьшить температуру. Один сегмент равен 32,9°F (0,5°C). После установки температуры нажмите кнопку для подтверждения и переходите к следующему бойлеру (если имеется).
	6 Повторите процедуру 5 для всех последующих бойлеров.
	7 По завершении переходите к другому параметру или нажмите для выхода из режима программирования.

Программирование в режиме “Инженер”

Настройка температуры автостима



Описание

- Когда автостим установлен на АКТИВ, этот параметр активируется.
 - Для точного измерения температуры молока необходимо использовать внешнее устройство для измерения температуры. Изменения в значениях этого параметра должны производиться с опорой на внешнее устройство для измерения температуры.
 - Возможна установка двух автостимов:
- Автостим 1 и Автостим 2. Каждый автостим работает независимо и должен программироваться отдельно.
- Если не удастся достичь необходимых настроек температуры, обратитесь к местному дилеру La Marzocco за помощью в решении этого вопроса.

Дисплей	Порядок действий
	1 Удерживайте кнопку на клавишной панели группы №1, пока не появится следующее (около 10 сек.): Введите 5 цифр
	2 инженерного пароля, используя кнопки 1-5 на клавишной панели группы №1. Когда он будет принят, появится следующее:
	3 Нажмите на клавишной панели группы №1, пока не появится следующее (около 2 раз):
	4 Нажмите на клавишной панели группы №1 один раз, появится следующее:
	5 Нажмите или для того, чтобы увеличить или уменьшить температуру. Один сегмент равен 32,9°F (0,5°C). После установки температуры нажмите кнопку для подтверждения.
	6 Повторите процедуру 5 для настройки температуры Автостима 2 (если имеется).
	7 По завершении переходите к другому параметру или для выхода из режима программирования.





Программирование в режиме “Инженер”

Общее количество порций



Описание

- Этот параметр учитывает каждую порцию напитка, произведенную кофемашиной.
- Это значение может быть важным при устранении неполадок в кофемашине.
- Это значение не может быть изменено или переустановлено.

Дисплей	Порядок действий
LaMarzocco 09: 30	1 Удерживайте кнопку  на клавишной панели группы №1, пока не появится следующее сообщение (около 10 сек.): Введите 5
Password ?????	2 цифр инженерного пароля, используя кнопки 1-5 на клавишной панели группы №1. Когда он будет принят, появится следующее:
Language ENGLISH	3 Нажмите  кнопку на клавишной панели группы №1, пока не появится следующее (около 3 раз): Значение,
Total Doses 15	4 отображаемое на экране, является общим количеством порций, которые произвела кофемашина.
	5 По завершении переходите к другому параметру  или  для выхода из режима программирования.

Программирование в режиме “Инженер”

Таймер-секундомер



Описание

- Активированный, этот параметр отображает таймер во время приготовления каждой порции.
- Соответствующий таймер переустанавливается каждый раз, когда нажимается кнопка на соответствующей клавишной панели.
- Активированный, таймер-секундомер отображается постоянно. Имя пользователя не будет отображаться, когда активирован этот параметр.

Дисплей	Порядок действий
	1 Удерживайте кнопку на клавишной панели группы №1, пока не появится следующее сообщение (около 10 сек.): Введите 5
	2 цифр инженерного пароля, используя кнопки 1-5 на клавишной панели группы №1. Когда он будет принят, появится следующее:
	3 Нажмите кнопку на клавишной панели группы №1, пока не появится следующее (около 4 раз):
	4 Нажмите или для выбора АКТИВ или ДЕАКТИВ. Когда будет произведен выбор, нажмите кнопку для подтверждения выбора.
	5 По завершении переходите к другому параметру или для выхода из режима программирования.
	ВНИМАНИЕ: Когда этот параметр АКТИВ, на экране появится следующее (сообщение для 3-х гр. кофемашины показано ниже):

Программирование в режиме “Инженер”

Имя пользователя



Описание

- Этот параметр позволяет инженеру запрограммировать 16-ти значное имя пользователя.
- Имя пользователя отображается на дисплее постоянно во второй строчке сообщения.
- Имя пользователя не отображается, когда активирована функция таймера-секундомера.

Дисплей	Порядок действий
	1 Удерживайте кнопку на клавишной панели группы №1, пока не появится следующее сообщение (около 10 сек.): Введите 5
	2 цифр инженерного пароля, используя кнопки 1-5 на клавишной панели группы №1. Когда он будет принят, появится следующее:
	3 Нажмите кнопку на клавишной панели группы №1, пока не появится следующее (около 5 раз):
	4 Первый символ в имени пользователя замигает. Нажмите или для изменения символа. Когда будет произведен выбор, нажмите для перехода к следующему символу.
	По завершении переходите к другому параметру или нажмите для выхода из режима программирования.
	Ниже приведен список доступных символов: ABCDEFGHI JKLMNOPQRSTUVWXYZ0123456789() : . , * + , - . / ! , , # & = ? @ (пробел)











Программирование в режиме “Инженер”

Предзаваривание



Описание

- Этот параметр позволяет инженеру активировать или деактивировать процесс предзаваривания (также называемый “предсмачивание”).
- Предзаваривание имеет два настраиваемых значения. T(tot) - общее время предзаваривания. T(on) - время, на которое открывается заварочный клапан в период T(tot). Интервал рассчитывается вычитанием T(on) из T(tot).

Дисплей	Порядок действий
LaMarzocco 09:30	1 Удерживайте кнопку  на клавишной панели группы №1, пока не появится следующее сообщение (около 10 сек.): Введите 5
Password ?????	2 цифр инженерного пароля, используя кнопки 1-5 на клавишной панели группы №1. Когда он будет принят, появится следующее:
Language ENGLISH	3 Нажмите  кнопку на клавишной панели группы №1, пока не появится следующее (около 6 раз):
Pre-Brewing DI SABLED	4 Нажмите  или  для выбора АКТИВ или ДЕАКТИВ. Когда будет произведен выбор, нажмите кнопку  для подтверждения выбора.
Key 1 Group 1 Ttot: 20 Ton: 10	5 Если выбрано АКТИВ, дисплей будет отображать значение T(tot) и T(on) для каждой кнопки. Нажмите  или  для настройки значения и  нажмите кнопку для перехода к следующему значению.
	6 Повторите процедуру 5 для каждой кнопки, на которой вы хотите активировать функцию предзаваривания. Настройка T(tot) = 0 и T(on) = 0 деактивирует функцию предзаваривания на каждой отдельной кнопке.
	7 По завершении переходите к другому параметру  или  нажмите  для выхода из режима программирования.
	ВНИМАНИЕ: Единицей измерения этого значения является 1/10 сек. Т.е. значение = 10 составляет 1 секунду.

Программирование в режиме “Инженер”

Сигнал о замене фильтра



Описание

- Этот параметр позволяет инженеру запрограммировать сигнал, извещающий пользователя о необходимости сервиса или замены водяного фильтра.
- Когда через кофемашину пройдет запрограммированный объем воды, появится сообщение об ошибке “Замените фильтр”.
- Значение “0” (ноль) деактивирует функцию сигнала о замене фильтра.

Дисплей	Порядок действий
LaMarzocco 09:30	1 Удерживайте кнопку  на клавишной панели группы №1, пока не появится следующее сообщение (около 10 сек.): Введите 5
Password ?????	2 цифр инженерного пароля, используя кнопки 1-5 на клавишной панели группы №1. Когда он будет принят, появится следующее:
Language ENGLISH	3 Нажмите  кнопку на клавишной панели группы №1, пока не появится следующее (около 7 раз):
Filter Alarm	4 Нажмите  кнопку на клавишной панели группы №1, пока не появится следующее (около 6 раз):
Change H2O Filtr. 0 liters	5 Нажмите  или  для изменения значения объема воды, после которого рекомендуется сервисное обслуживание/ замена фильтра. По завершении нажмите  для подтверждения выбора.
Water Flow 12 cc/sec	6 Нажмите  или  для изменения приблизительной скорости протекания воды. Обычно это значение не должно изменяться. Подтвердите нужное значение,  нажав кнопку.
	7 По завершении переходите к другому параметру  или  нажмите  для выхода из режима программирования.
	Внимание: Для перенастройки отключите машину, нажав  и удерживая кнопку (около 3 секунд). Затем нажмите и удерживайте  , пока включаете кофемашину этой  кнопкой.

Программирование в режиме “Инженер”









Автозаполнение парового бойлера



Описание

- Этот параметр позволяет инженеру выбирать активацию водяной помпы во время цикла автоматического заполнения парового бойлера.
- Только при чрезвычайных обстоятельствах может быть выбрана функция “без помпы”.

- Электроника этой кофемашины отдает приоритет по давлению заварочному бойлеру. Активация цикла автозаполнения во время процесса заваривания может понизить общее “раздаточное” давление в заварочном бойлере.
- Цикл автозаполнения при выбранном заварочном цикле откладывается до завершения заварочных циклов.

Дисплей	Порядок действий
LaMarzocco 09:30	1 Удерживайте кнопку  на клавишной панели группы №1, пока не появится следующее сообщение (около 10 сек.): Введите 5 цифр инженерного пароля, используя кнопки 1-5 на клавишной панели группы №1. Когда он будет принят, появится следующее:
Password ?????	2
Language ENGLISH	3 Нажмите  кнопку на клавишной панели группы №1, пока не появится следующее (около 8 раз):
Filling-up	4 Нажмите  или  , чтобы выбрать “с помпой” или “без помпы”. Когда отобразится выбранное значение, нажмите кнопку  для подтверждения выбора.
	5 По завершении переходите к другому параметру  или  нажмите  для выхода из режима программирования.

Программирование в режиме “Инженер”

Автозаполнение парового бойлера во время выдачи кофе



Описание

- Этот параметр позволяет инженеру активировать/деактивировать функцию автоматического заполнения парового бойлера во время выдачи кофе.

Дисплей	Порядок действий
 	<ol style="list-style-type: none"> Удерживайте кнопку на клавишной панели группы №1, пока не появится следующее сообщение (около 10 сек.): Введите 5 цифр инженерного пароля, используя кнопки 1-5 на клавишной панели группы №1. Когда он будет принят, появится следующее: Нажмите кнопку на клавишной панели группы №1, пока не появится следующее (около 9 раз): Нажмите или , чтобы выбрать АКТИВ или ДЕАКТИВ. Когда отобразится выбранное значение, нажмите для подтверждения выбора. По завершении переходите к другому параметру или для выхода из режима программирования.









Программирование в режиме “Инженер”

Вода для чая



Описание

- Этот параметр позволяет инженеру активировать водяную помпу во время выдачи кипятка для чая.
- Когда горячая вода поступает только из парового бойлера, этот параметр должен быть установлен на “без помпы”.
- Если установлен дополнительный “раздаточный” клапан регулировки температуры кипятка, то этот параметр устанавливается на “с помпой”.

Дисплей	Порядок действий
LaMarzocco 09:30	1 Удерживайте кнопку  на клавишной панели группы №1, пока не появится следующее сообщение (около 10 сек.): Введите 5
Password ?????	2 цифр инженерного пароля, используя кнопки 1-5 на клавишной панели группы №1. Когда он будет принят, появится следующее:
Language ENGLISH	3 Нажмите  кнопку на клавишной панели группы №1, пока не появится следующее (около 10 раз):
Tea water	4 Нажмите  или  , чтобы выбрать “с помпой” или “без помпы”. Когда отобразится выбранное значение, нажмите  для подтверждения выбора.
	5 По завершении переходите к другому параметру  или  нажмите  для выхода из режима программирования.

Программирование в режиме “Инженер”

Регулировка давления парового бойлера



Описание

- Эта кофемашина имеет одну из двух опций: датчик давления или датчик температуры для поддержания давления в паровом бойлере.
- Температурный датчик стандартный на всех кофемашинах. В некоторых случаях может использоваться датчик давления.
- Используется датчик давления мембранного типа.

Давление можно корректировать посредством малого винта на датчике.

- Если установлен датчик температуры, давление в паровом бойлере регулируется корректировкой температуры парового бойлера через дисплей.
- Так как температура насыщенной воды пропорциональна давлению, возможно контролировать давление парового бойлера с помощью температурного датчика.

Дисплей	Порядок действий
	1 Удерживайте кнопку на клавишной панели группы №1, пока не появится следующее сообщение (около 10 сек.): Введите 5
	2 цифр инженерного пароля, используя кнопки 1-5 на клавишной панели группы №1. Когда он будет принят, появится следующее:
	3 Нажмите кнопку на клавишной панели группы №1, пока не появится следующее (около 11 раз):
	4 Нажмите или , чтобы изменить значение датчика давления или датчика температуры, нажмите кнопку для подтверждения выбора. При обычных обстоятельствах это значение не должно изменяться.
	5 По завершении переходите к другому параметру или нажмите для выхода из режима программирования.
	<p>ВНИМАНИЕ: Когда этот параметр установлен на “Датчик температуры” (“Temp. probe”), активируется дополнительный параметр “Корректировка температуры пара” (“Steam Temp. Cor.”). При переходе от “Температурного датчика” к “Датчику давления” необходимо выключить и включить кофемашину с помощью выключателя электропитания, чтобы переустановить сигнал температуры на паровом бойлере.</p>

Программирование в режиме “Инженер”

Корректировка температуры парового бойлера



Описание

- Этот параметр позволяет инженеру настраивать давление парового бойлера, повышая или понижая его температуру.
- Эта функция активируется только когда параметр “Способ нагрева пара”(“Steam heat.Type”) установлен на “Датчик температуры” (“Temp Probe”).

Дисплей	Порядок действий
 	<ol style="list-style-type: none"> 1 Удерживайте кнопку на клавишной панели группы №1, пока не появится следующее сообщение (около 10 сек.): Введите 5 2 цифр инженерного пароля, используя кнопки 1-5 на клавишной панели группы №1. Когда он будет принят, появится следующее: 3 Нажмите кнопку на клавишной панели группы №1, пока не появится следующее (около 12 раз): 4 Нажмите или , чтобы повысить или понизить температуру. Каждый сегмент равен 32,9°F (0,5°C). После установки нажмите кнопку для подтверждения выбора. 5 По завершении переходите к другому параметру или нажмите для выхода из режима программирования.

CAUTION
 Температура насыщения воды будет меняться в зависимости от атмосферного давления окружающей среды. Таблицы в этом руководстве приводят значения атмосферного давления на уровне моря. Небольшая корректировка температуры будет необходима для отметки высоты, отличающейся от уровня моря.

DANGER
 ПАРОВОЙ БОЙЛЕР СОДЕРЖИТ ВОДУ ВЫСОКОЙ ТЕМПЕРАТУРЫ. ВОДА ТЕМПЕРАТУРОЙ ВЫШЕ 125°C МОЖЕТ СТАТЬ ПРИЧИНОЙ СЕРЬЕЗНЫХ ОЖОГОВ ВПЛОТЬ ДО СМЕРТЕЛЬНЫХ.

Программирование в режиме “Инженер”

Присвоение инженерного пароля



Описание

- Этот параметр позволяет инженеру изменять пароль, необходимый для доступа к параметрам в режиме программирования “Инженер” (пожалуйста, запишите этот пароль, так как он не восстанавливается).

Дисплей	Порядок действий
	1 Удерживайте кнопку на клавишной панели группы №1, пока не появится следующее сообщение (около 10 сек.): Введите 5
	2 цифр инженерного пароля, используя кнопки 1-5 на клавишной панели группы №1. Когда он будет принят, появится следующее:
	3 Нажмите кнопку на клавишной панели группы №1, пока не появится следующее (около 13 раз):
	4 Нажмите , и вам будет предложено ввести новый пароль. Введите новый пароль из 5-ти цифр, используя комбинацию из первых 5-ти кнопок на клавишной панели группы №1:
	5 По завершении переходите к другому параметру или нажмите для выхода из режима программирования.

Программирование в режиме “Инженер”





Программирование объема воды



Описание

• Этот параметр позволяет оператору запрограммировать объем воды (объем порции эспрессо) на отдельные кнопки клавишной панели.

• При программировании устанавливается число. Это число относится к количеству импульсов, поступающих от водомера к центральному процессору. Как только запрограммированное количество импульсов поступит на центральный процессор, подача воды прекратится.

Дисплей	Порядок действий
LaMarzocco 09:30	1 Удерживайте кнопку  на клавишной панели группы №1, пока не появится следующее сообщение (около 10 сек.): Введите 5
Password ????	2 цифр инженерного пароля, используя кнопки 1-5 на клавишной панели группы №1. Когда он будет принят, появится следующее:
Language	3 Нажмите  кнопку на клавишной панели группы №1, пока не появится следующее (около 14 раз):
Water Volume Programming	4 Нажмите  кнопку на клавишной панели группы №1 снова. Появится подсветка первых 4-х кнопок, а кнопка непрерывного пролива начнет мигать. Мигающая подсветка сигнализирует о том, что клавишная панель перешла в режим программирования.
	5 Находясь в режиме программирования, нажмите любую из первых 4-х кнопок. Когда необходимый объем воды будет выдан, нажмите ту же кнопку снова, чтобы остановить подачу воды. Повторите данную процедуру для всех кнопок, которые вы хотите запрограммировать.
	Когда все 4 кнопки будут запрограммированы, нажмите  для выхода из режима программирования.







Программирование в режиме “Инженер”

Программирование объема воды



Описание

- Этот параметр позволяет оператору запрограммировать объем воды (объем порции эспрессо) на отдельные кнопки клавишной панели.
- При программировании устанавливается число. Это число относится к количеству импульсов, поступающих от водомера к центральному процессору. Как только запрограммированное количество импульсов поступит на центральный процессор, подача воды прекратится.

Дисплей	Порядок действий
	<p>6 Для программирования кнопки выдачи кипятка для чая повторите процедуру 1 и  нажмите кнопку на программируемой клавишной панели. Когда подсветка замигает, нажмите кнопку . После пролива необходимого объема воды нажмите кнопку  снова, чтобы остановить пролив воды. По завершении  нажмите кнопку</p> <p>7 для выхода из режима программирования.  или  нажмите  для выхода из режима программирования.</p> <p>Внимание: Заданная для клавишной панели №1 программа будет перенесена (скопирована) на все последующие клавишные панели. Если необходимо задать другую программу для клавишных панелей других заварочных групп, следуйте процедуре 1 и 2, заменяя номер клавишной панели последующей заварочной группы при выполнении процедуры 2. Рекомендуется программировать каждую заварочную группу отдельно.</p>

Программирование в режиме “Инженер”

Номинальная температура кофейного бойлера



Описание

- Этот параметр устанавливается на заводе-изготовителе при заданной номинальной температуре.
- Установленная температура этого параметра отличается от истинной температуры воды, которая проливается из заварочной группы на кофе в фильтр-корзине.
- Температура бойлера измеряется в самой критической точке, когда колебание температуры в бойлере самое значительное.
- Температура воды в головке группы остается стабильной за счет массивных литых групп. Хотя температура бойлера может отклоняться на несколько градусов, температура воды в группах остается постоянной.
- Для установки температуры для любой кофемашины важно измерить температуру воды в группе.

Дисплей	Порядок действий
	1 Удерживайте кнопку на клавишной панели группы №1, пока не появится следующее сообщение (около 10 сек.): Введите 5
	2 цифр инженерного пароля, используя кнопки 1-5 на клавишной панели группы №1. Когда он будет принят, появится следующее:
	3 Нажмите кнопку на клавишной панели группы №1, пока не появится следующее (около 15 раз):
	4 Нажмите , чтобы выбрать кофейный бойлер, температуру которого вы хотите изменить.
	5 Нажмите или , чтобы изменить температуру на выбранном бойлере. Измеренная температура появится слева, а установленная температура - с правой стороны дисплея. Когда выбрано необходимое значение температуры, нажмите для подтверждения выбора.
	6 Повторите процедуру 5 для всех последующих бойлеров (если они имеются).
	7 По завершении переходите к другому параметру или для выхода из режима программирования.







Программирование в режиме “Инженер”

Подогрев чашек



Описание

- Этот параметр позволяет пользователю активировать или деактивировать функцию подогрева чашек.
- Подогреватель чашек является дополнительным оборудованием, заказываемым на заводе-изготовителе.
- Дополнительные настройки параметра доступны в режиме программирования “Производитель” в директории “Время подогрева чашек” (“Cup Heating Times”).

Дисплей	Порядок действий
LaMarzocco 09:30	1 Удерживайте кнопку  на клавишной панели группы №1, пока не появится следующее сообщение (около 10 сек.): Введите 5
Password ?????	2 цифр инженерного пароля, используя кнопки 1-5 на клавишной панели группы №1. Когда он будет принят, появится следующее:
Language ENGLISH	3 Нажмите  кнопку на клавишной панели группы №1, пока не появится следующее (около 16 раз):
Cup heating DI SABLED	4 Нажмите  или  , чтобы выбрать АКТИВ или ДЕКАТИВ. После этого нажмите кнопку  для подтверждения выбора.
	5 По завершении переходите к другому параметру  или  для выхода из режима программирования.







Программирование в режиме “Инженер”

Учет порций



Описание

- Этот параметр позволяет пользователю просматривать общее количество порций, выданное каждой кнопкой.
- Отображаемое число показывает, сколько раз в сумме отдельная кнопка было активирована.

Дисплей	Порядок действий
LaMarzocco 09:30	1 Удерживайте кнопку  на клавишной панели группы №1, пока не появится следующее сообщение (около 10 сек.): Введите 5
Password ?????	2 цифр инженерного пароля, используя кнопки 1-5 на клавишной панели группы №1. Когда он будет принят, появится следующее:
Language	3 Нажмите  кнопку на клавишной панели группы №1, пока не появится следующее (около 17 раз):
Doses Reading press + or -	4 Нажмите  или  , чтобы просмотреть значения для каждой кнопки.
	5 По завершении переходите к другому параметру  или  для выхода из режима программирования.

Программирование в режиме “Инженер”

Настройка часов



Описание

- Этот параметр позволяет пользователю устанавливать текущее время и день недели.
- Эта функция используется параметром “Авто ВКЛ/ВЫКЛ”.

Дисплей	Порядок действий
	1 Удерживайте кнопку на клавишной панели группы №1, пока не появится следующее сообщение (около 10 сек.): Введите 5
	2 цифр инженерного пароля, используя кнопки 1-5 на клавишной панели группы №1. Когда он будет принят, появится следующее:
	3 Нажмите кнопку на клавишной панели группы №1, пока не появится следующее (около 18 раз):
	4 Значение часа должно мигать. Нажмите кнопку или , чтобы изменить значение.
	5 Нажмите , чтобы перейти к значению минут и еще раз для перехода к установке дня недели. Следуйте шагу 3, чтобы изменять эти значения.
	6 По завершении переходите к другому параметру или для выхода из режима программирования.

Программирование в режиме “Инженер”

Авто ВКЛ/ВЫКЛ



Описание

- Этот параметр позволяет пользователю запрограммировать кофемашину на включение и выключение в определенное время.
- Этот параметр также позволяет кофемашине оставаться выключенной на один повторяющийся закрытый день.

Дисплей	Порядок действий
	1 Удерживайте кнопку на клавишной панели группы №1, пока не появится следующее сообщение (около 10 сек.): Введите 5
	2 цифр инженерного пароля, используя кнопки 1-5 на клавишной панели группы №1. Когда он будет принят, появится следующее:
	3 Нажмите кнопку на клавишной панели группы №1, пока не появится следующее (около 19 раз):
	4 Значение часа должно мигать. Нажмите кнопку или , чтобы изменить время ВКЛ (“On” time).
	5 Нажмите кнопку , чтобы перейти к значению минут. Следуйте шагу 3, чтобы изменить это значение.
	6 Нажмите кнопку снова, чтобы перейти к значению часа ВЫКЛ (“Off” time). Следуйте шагу 3, чтобы изменить это значение.
	7 Нажмите кнопку снова, чтобы изменить значение минут времени ВЫКЛ. Следуйте шагу 3, чтобы изменить это значение.





Программирование в режиме “Инженер”

Авто ВКЛ/ВЫКЛ



Описание

- Этот параметр позволяет пользователю запрограммировать кофемашину на включение и выключение в определенное время.
- Этот параметр также позволяет кофемашине оставаться выключенной на один повторяющийся закрытый день.

Дисплей	Порядок действий
	<p>8 Нажмите  снова, чтобы перейти к значению “Закрыть на” (“Closed On”). Следуйте шагу 3, чтобы изменить это значение.</p> <p>9 По завершении переходите к другому параметру  или  нажмите для выхода из режима программирования.</p>

Программирование в режиме “Обжарщик”

Приход кофе











Описание

- Этот параметр позволяет обжарщику использовать приходы кофе как метод покупки.
- Этот параметр имеет две настройки: АКТИВ или ДЕАКТИВ.
- Когда активируется данная функция, активируется и другой параметр - “Запас прихода кофе” (“CoffeeCred.Stock”).

Этот дополнительный параметр позволяет обжарщику вводить некоторый объем прихода кофе для использования оператором.

- Когда приход кофе равен нулю, отобразится ошибка “Приход кофе исчерпан” (“Coffee Credit Exhausted”), и функции клавишной панели будут деактивированы.

Дисплей	Порядок действий
LaMarzocco 09:30	1 Удерживайте кнопку  на клавишной панели группы №1, пока не появится следующее сообщение (около 10 сек.): Введите 5
Password ?????	2 цифр пароля обжарщика, используя кнопки 1-5 на клавишной панели группы №1. Когда он будет принят, появится следующее:
Coffee Credit DI SABLED	3 Нажмите  или  , чтобы выбрать АКТИВ или ДЕАКТИВ. Когда отобразится выбранное значение, нажмите  для подтверждения выбора.
	4 Если выбрано ДЕАКТИВ, нажмите  , чтобы получить доступ к следующей настройке.
CoffeeCred. Stock 0	5 Нажмите  или  , чтобы изменить значение. Когда отобразится нужное значение, нажмите  для подтверждения.
	6 По завершении переходите к другому параметру  или  для выхода из режима программирования.







Программирование в режиме “Обжарщик”

Счетчик кофе



Описание

- Этот параметр позволяет обжарщику учитывать объем приходов кофе, израсходованных оператором.
- Этот параметр можно переустанавливать.
- Этот параметр должен быть перепрограммирован, когда поступит новый приход. Если вводятся только дополнительные приходы, значение можно оставить без изменений.

Дисплей	Порядок действий
LaMarzocco 09:30	1 Удерживайте кнопку  на клавишной панели группы №1, пока не появится следующее сообщение (около 10 сек.): Введите 5
Password ?????	2 цифр пароля обжарщика, используя кнопки 1-5 на клавишной панели группы №1. Когда он будет принят, появится следующее:
Coffee Credit DI SABLED	3 Нажмите  кнопку на клавишной панели группы №1, пока не появится следующее (1 раз):
Coffee Counter 0	4 Нажмите  , чтобы переустановить значение.
Coffee Counter RESET ???	5 Нажмите  , чтобы подтвердить переустановку значения.
Coffee Counter Zero ser !	6 После подтверждения значение будет переустановлено на ноль.
Coffee Counter 0	7 По завершении переходите к другому параметру  или  для выхода из режима программирования.

Программирование в режиме “Обжарщик”

Нарастающий итог



Описание

- Этот параметр позволяет обжарщику учитывать общий объем приходов кофе, израсходованных пользователем.
- Этот параметр не переустанавливается.

Дисплей	Порядок действий
	1 Удерживайте кнопку на клавишной панели группы №1, пока не появится следующее сообщение (около 10 сек.):
	2 Введите 5 цифр пароля обжарщика, используя кнопки 1-5 на клавишной панели группы №1. Когда он будет принят, появится следующее:
	3 Нажмите кнопку на клавишной панели группы №1, пока не появится следующее (3 раза):
	4 По завершении переходите к другому параметру или для выхода из режима программирования.









Программирование в режиме “Обжарщик”

Пороговое значение прихода кофе



Описание

- Этот параметр позволяет обжарщику ввести значение, предупреждающее оператора об определенном остатке прихода кофе. Когда приход кофе меньше или равен пороговому значению, появится и будет отображаться сообщение об ошибке “Превышение прихода кофе” (“Coffee Credit Outrunning”), пока не будет введен дополнительный приход кофе.

Дисплей	Порядок действий
LaMarzocco 09:30	1 Удерживайте кнопку  на клавишной панели группы №1, пока не появится следующее сообщение (около 10 сек.): Введите 5 цифр пароля обжарщика, используя кнопки 1-5 на клавишной панели группы №1. Когда он будет принят, появится следующее:
Password ?????	2
Coffee Credit DI SABLED	3 Нажмите  кнопку на клавишной панели группы №1, пока не появится следующее (3 раза):
Warning threshold 0 Coffee	4 Нажмите  или  для изменения значения. После отображения значения нажмите  для подтверждения выбора.
	5 По завершении переходите к другому параметру  или  нажмите  для выхода из режима программирования.

Программирование в режиме “Обжарщик”

Программирование цены на отдельную кнопку











Описание

- Этот параметр позволяет обжарщику использовать приходы кофе как метод покупки.
- Этот параметр имеет две настройки: АКТИВ или ДЕАКТИВ.
- Когда активируется данная функция, активируется и другой параметр - “Запас прихода кофе” (“CoffeeCred.Stock”).

Этот дополнительный параметр позволяет обжарщику ставить на приход некоторый объем кофе для оператора.

- Когда приход кофе равен нулю, отобразится ошибка “Приход кофе исчерпан” (“Coffee Credit Exhausted”), и функции клавишной панели будут деактивированы.

Дисплей	Порядок действий
LaMarzocco 09:30	1 Удерживайте кнопку  на клавишной панели группы №1, пока не появится следующее сообщение (около 10 сек.): Введите 5
Password ?????	2 цифр пароля обжарщика, используя кнопки 1-5 на клавишной панели группы №1. Когда он будет принят, появится следующее:
Coffee Credit DI SABLED	3 Нажмите  кнопку на клавишной панели группы №1, пока не появится следующее (4 раза):
Key Price Programming	4 Нажмите  , чтобы получить доступ к настройке этого параметра.
Key 1 Group 1 OFF Coffee	5 Нажмите  или  для изменения значения. После отображения значения нажмите кнопку  для подтверждения выбора и перехода к следующей кнопке.
	6 По завершении переходите к другому параметру  или  для выхода из режима программирования.

Программирование в режиме “Обжарщик”

Присвоение пароля обжарщика



Описание

- Это параметр позволяет обжарщику изменять пароль, необходимый для доступа к параметрам режима программирования “Обжарщик” (пожалуйста, запишите этот пароль, так как он не восстанавливается).

Дисплей	Порядок действий
 	<p>1 Удерживайте кнопку на клавишной панели группы №1, пока не появится следующее сообщение (около 10 сек.): Введите 5 цифр пароля обжарщика, используя кнопки 1-5 на клавишной панели группы №1. Когда он будет принят, появится следующее:</p> <p>2 Нажмите кнопку на клавишной панели группы №1, пока не появится следующее (5 раз):</p> <p>3 Нажмите , и вам будет предложено ввести новый пароль. Введите новый пароль из 5-ти цифр, используя комбинацию из первых 5-ти кнопок на клавишной панели группы №1:</p> <p>4 По завершении переходите к другому параметру или для выхода из режима программирования.</p>



Дополнительные программы [Промывка обратным потоком]

Программирование цикла промывки обратным потоком



Описание

- Эта кофемашина имеет режим промывки группы обратным потоком, встроенный в электронику.
- Режим промывки предоставляет оператору большую свободу действий, связанную с проведением этой операции.

Дисплей	Порядок действий
	<p>1 Чтобы активировать режим промывки, удерживайте , затем нажмите кнопку . Это активирует режим промывки для отдельной группы.</p> <p>2 При активации включится водяная помпа, а электроклапан на промываемой группе будет открываться и закрываться. Запрограммировано около 30 циклов с 4-х секундным интервалом. Чтобы остановить цикл промывки вручную, нажмите: </p> <p>ВНИМАНИЕ: Для тщательной промывки группы положите небольшое количество моющего средства в корзину слепого фильтра и вставьте в группу, которую вы собираетесь промыть. После этого активируйте режим промывки.</p> <div style="text-align: center; border: 2px solid black; padding: 10px; margin-top: 20px;"> <p>CAUTION</p> <p>БОЛЬШИНСТВО СИНТЕТИЧЕСКИХ МОЮЩИХ СРЕДСТВ ОБРАЗУЮТ ПЕНУ ВО ВРЕМЯ ЦИКЛА ПРОМЫВКИ. ЭТА ПЕНА СОБИРАЕТСЯ В СЛИВНОЙ ВОРОНКЕ И МОЖЕТ ПРЕПЯТСТВОВАТЬ НОРМАЛЬНОМУ ПРОХОЖДЕНИЮ ЖИДКИХ ОТХОДОВ. ПРОМЫВАЙТЕ ОДНОВРЕМЕННО ТОЛЬКО ОДНУ ГРУППУ. ПРОМЫВАНИЕ НЕСКОЛЬКИХ ГРУПП ОДНОВРЕМЕННО МОЖЕТ СТАТЬ ПРИЧИНОЙ ПЕРЕЛИВАНИЯ ЖИДКИХ ОТХОДОВ ИЗ СЛИВНОЙ ВОРОНКИ.</p> </div>

Выявление неисправностей

- Эта кофемашина имеет несколько механизмов обратной связи, которые сообщают оператору о сбоях в обычной работе оборудования. Кроме того, кофемашина предупредит оператора, если значения определенных параметров упадут или повысятся относительно запрограммированных. Эти ошибки и уведомления появятся в виде сообщений на цифровом дисплее.
- В приведенной таблице описываются ошибки и уведомления, которые могут появиться на экране дисплея.

Сообщение	Описание	Устранение неисправностей
First installat. Enter to confirm	Это первая установка кофемашины и ЦП запрашивает подтверждение этого действия.	Нажмите кнопку ввода (ENTER) на клавишной панели группы №1 для подтверждения. После этого произойдет инициализация ЦП и загрузка электроники.
Coffee boiler filled?	Это сообщение появляется после опорожнения бойлеров. ЦП проверяет заполненность кофейного бойлера.	Заполните кофейный бойлер водой (см. инструкции в руководстве). Убедитесь, что весь воздух спущен из кофейного бойлера с помощью срабатывающего винта на верхней части корпуса группы. ЦП будет отображать это сообщение с целью проверки заполненности кофейного бойлера до подачи электропитания к нагревательному элементу.
Corrupted Data	Это сообщение появляется, когда ЦП не понимает команду.	Вероятнее всего, была отключена подача электропитания к кофемашине без ее предварительного отключения при помощи клавишной панели и дисплея. Выключите и включите кофемашину с помощью выключателя электропитания. Это должно помочь.
Filling-up in progress	Это сообщение появляется, когда активируется цикл автозаполнения парового бойлера, и в него начинает поступать вода.	Не нужно ничего предпринимать при появлении этого сообщения. Это сообщение лишь извещает оператора об активации процесса.
Filling-up Alarm	Это сообщение появляется, когда ЦП не распознает полный сигнал от парового бойлера за определенный временной интервал.	Когда появляется это сообщение, ЦП также отключается и отключает подачу электропитания к кофемашине (см. параметр "Тайм-аут уровня" - "Level Timeout"). Нажмите кнопку ВКЛ/ВЫКЛ (ON/OFF), чтобы устранить эту ошибку.
Steam Boiler Empty	Это сообщение появляется, когда ЦП не получает сигнал от датчика безопасности в паровом бойлере.	Когда появляется это сообщение, ЦП отключает подачу электропитания к нагревательному элементу парового бойлера. Единственный способ устранить эту ошибку - починить датчик безопасности, чтобы восстановить сигнал к ЦП.
Steam Boiler Temperature	Это сообщение появляется, когда температура парового бойлера превышает максимально допустимое значение.	Когда появляется это сообщение, свяжитесь с авторизованным техническим специалистом для устранения этой неисправности. ЦП также отключает подачу электропитания к паровому бойлеру.
Flowmeter Alarm	Это сообщение появляется, когда ЦП не получает соответствующего сигнала от водомера.	При появлении сигнала водомера, подсветка на кнопке, которая запустила заварочный цикл, начнет мигать. Эта проблема - результат того, что вода не протекает через водомер. Причиной этому может быть плотно спресованный кофе, закупорка труб, сбой в работе водяной помпы, неисправность клапана или повреждение водомера. Обратитесь к специалисту для устранения этой проблемы.
Coffee Boiler 1 Heating	Это сообщение появляется, когда кофейный бойлер не достигает минимальной температуры за определенный временной интервал.	См. дополнительную информацию в параметре "Тайм-аут нагрева" ("Heating Timeout"). Значение на экране дисплея относится к порядковому номеру неисправного кофейного бойлера.
Coffee Boiler Temperature	Это сообщение появляется, когда температура кофейного бойлера превышает максимально допустимое значение.	Обратитесь к авторизованному техническому специалисту для устранения этой неполадки. Когда отображается это сообщение, ЦП отключает подачу электропитания к отображенному кофейному бойлеру. Значение на экране дисплея относится к порядковому номеру неисправного кофейного бойлера.
Autosteam 1 Temperature	Это сообщение появляется, когда температура автостима превышает максимально допустимое значение.	Обратитесь к авторизованному техническому специалисту для устранения этой неполадки. Значение в этом сообщении относится к порядковому номеру неисправного автостима.
Wrong Password	Это сообщение появляется, когда введенный пароль не соответствует запрограммированному.	Это сообщение об ошибке будет появляться каждый раз, когда вводится неправильный пароль. Дисплей сбросит неверные данные автоматически через 3 секунды. После этого можно повторить попытку.



HANDMADE IN FLORENCE

EE - Содержание

Введение в программирование EE стр 61

Доступ к режиму программирования стр 62

Температура кофейного бойлера (примерное описание для всех параметров) стр 63

Введение в программирование EE

Описание

- Эта кофемашина имеет мощный ЦП и множество настраиваемых параметров.
- Кроме того, в ней имеется большое количество средств управления с обратной связью для выявления неисправностей в случае необходимости.
- Ниже приводится краткое описание средств управления и цифрового дисплея, а также способа взаимодействия с ними оператора кофемашины.

Цифровой дисплей



Цифровой дисплей (далее “дисплей”) имеет подсветку и может отображать 2 строки из 16 знаков. Дисплей визуализирует значения параметров и позволяет оператору их изменять. Дисплей также предоставляет оператору другую полезную информацию. Имеется несколько предупреждающих сообщений, которые могут высвечиваться на дисплее и извещать оператора об изменении условий или ошибке. Кроме того, на нем отображаются простые сообщения, информирующие оператора об активации действия или необходимости запуска процесса.

Панель программирования

Кнопка
приготовления кофе



1-ой и 2-ой групп



Эти кнопки используются для изменения значений отдельных параметров. Первая увеличивает значение, вторая - понижает. Используйте эти кнопки, даже если у вас 3-х или 4-х гр. кофемашина.

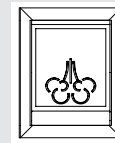

Кнопка
приготовления чая



Эта кнопка используется для перемещения по меню. Кроме того, эта кнопка также подтверждает некоторые значения параметров.

Доступ к режиму программирования EE

Режим программирования EE



Описание

- Для изменения любого настраиваемого параметра оператору сначала необходимо войти в режим программирования.
- В режиме программирования есть 2 уровня, которые позволяют ограничивать некоторые параметры в зависимости от введенной процедуры.

Имеется два уровня программирования, а именно:

- Уровень “Бариста”. Доступно ограниченное количество параметров.
- Уровень “Производитель”. Доступны параметры уровня “Бариста” и дополнительные параметры.

Описание параметров: см. “Содержание” для модели AV

Параметры соответствуют параметрам модели AV, единственное отличие заключается в использовании нажимных кнопок, которое описано на предыдущей странице.

Порядок действий

Уровень “Бариста”

- 1 Поверните выключатель электропитания в положение 0/ВЫКЛ.
- 2 Нажмите и удерживайте кнопку приготовления чая и переведите выключатель электропитания в положение 1/ВКЛ., пока не появится первое из следующих меню:
 - 1 COFFEE BOILER T. (Т кофейного бойлера)
 - 2 CUP HEATING (Подогрев чашек)
 - 3 TOTAL COFFEE (Общий объем кофе)
 - 4 TOTAL TEA (Общий объем чая)
 - 5 LANGUAGE (Язык)
 - 6 TEMPERATURE C/F (Температура в C/F)
 - 7 PRE-BREWING (Предзаваривание, с версии ПО 1.18)
 - 8 CRONO FUNCTION (Секундомер-таймер, с версии ПО 1.06)
 - 9 USER NAME (Имя пользователя)
 - 10 OFF (Выключение)

Уровень “Производитель”

- 1 Поверните выключатель электропитания в положение 0/ВЫКЛ.
- 2 Нажмите и удерживайте 1-ую и 2-ую слева заварочные кнопки и переведите выключатель электропитания в положение 1/ВЫКЛ., пока не появится первое из следующих меню:
 - 1 COFFEE BOILER T. (Т кофейного бойлера)
 - 2 CUP HEATING (Подогрев чашек)
 - 3 TOTAL COFFEE (Общий объем кофе)
 - 4 TOTAL TEA (Общий объем чая)
 - 5 LANGUAGE (Язык)
 - 6 TEMPERATURE C/F (Температура в C/F)
 - 7 PRE-BREWING (Предзаваривание, с версии 1.18)
 - 8 CRONO FUNCTION (Секундомер-таймер, с версии 1.06)
 - 9 USER NAME (Имя пользователя)
 - 10 TEMPERATURE CORRECTION (Корректировка температуры)
 - 11 FILLING UP (Заполнение)
 - 12 TEA WATER FILLING (Заполнение водой для чая)
 - 13 GROUP NUMBER (№ группы)
 - 14 KP KI KD (KP KI KD)
 - 15 PID RANGE (PID-диапазон)
 - 16 HEATING TIME OUT (Тайм-аут нагрева)
 - 17 LEVEL PROBE DELAY (Задержка уровнемера)
 - 18 LEVEL TIME OUT (Задержка уровня)
 - 19 OFF (Выключение)

По завершении просмотрите параметр ВЫКЛ (“OFF” parameter) с помощью кнопки приготовления чая и нажмите кнопку приготовления кофе, чтобы включить кофемашину.

Параметры бойлера

(Пример уровня “Бариста”)
Номинальная температура
кофейного бойлера



Описание

- Этот параметр устанавливается на заводе-изготовителе при заданной номинальной температуре.
- Установленная температура этого параметра отличается от истинной температуры воды, которая проливается из заварочной группы на кофе в фильтр-корзине.
- Для установки температуры для любой кофемашины важно измерить температуру воды в группе.

Дисплей	Порядок действий
	<p>1 Поверните выключатель электропитания в положение 0/ВЫКЛ.</p>
	<p>2 Удерживайте кнопку  и переведите выключатель электропитания в положение 1/ВКЛ, пока не отобразится следующее</p>
	<p>3 Нажмите  1-ую или 2-ую  кнопку слева для изменения температуры на выбранном бойлере. Измеренная температура появится слева, а установленная температура - с правой стороны дисплея. Когда выбрана необходимая температура, нажмите  для подтверждения выбора и переходите по меню.</p> <p>4 По завершении просмотрите параметр ВЫКЛ с помощью  и нажмите любую из  этих кнопок.</p>

Параметры бойлера

(Пример уровня “Производитель”)
Задержка уровня парового бойлера



Описание

- Этот параметр является мерой безопасности для отслеживания движения воды внутри парового бойлера.

Дисплей	Порядок действий
	<p>1 Поверните выключатель электропитания в положение 0/ВЫКЛ.</p> <div style="display: flex; justify-content: space-around; align-items: center;">   </div>
	<p>2 Нажмите и удерживайте 1-ую и 2-ую кнопки  и переведите выключатель электропитания в положение 1/ВКЛ, пока не появится следующее (около 10 секунд):</p> <div style="display: flex; justify-content: space-around; align-items: center;">   </div> <p>3 Нажмите  или  для изменения значения этого параметра. Когда выбрано необходимое значение, нажмите  для подтверждения значения.</p> <p>4 По завершении просмотрите параметр ВЫКЛ с помощью  и нажмите любую из  этих кнопок.</p>

