

РУКОВОДСТВО ПОЛЬЗОВАТЕЛЯ

*Кондиционер с внутренним блоком
напольно-потолочного типа*

Благодарим вас за покупку нашего кондиционера.
Перед началом эксплуатации кондиционера внимательно изучите данное руководство и сохраняйте его
для получения в дальнейшем необходимой информации.

ВНУТРЕННИЙ БЛОК

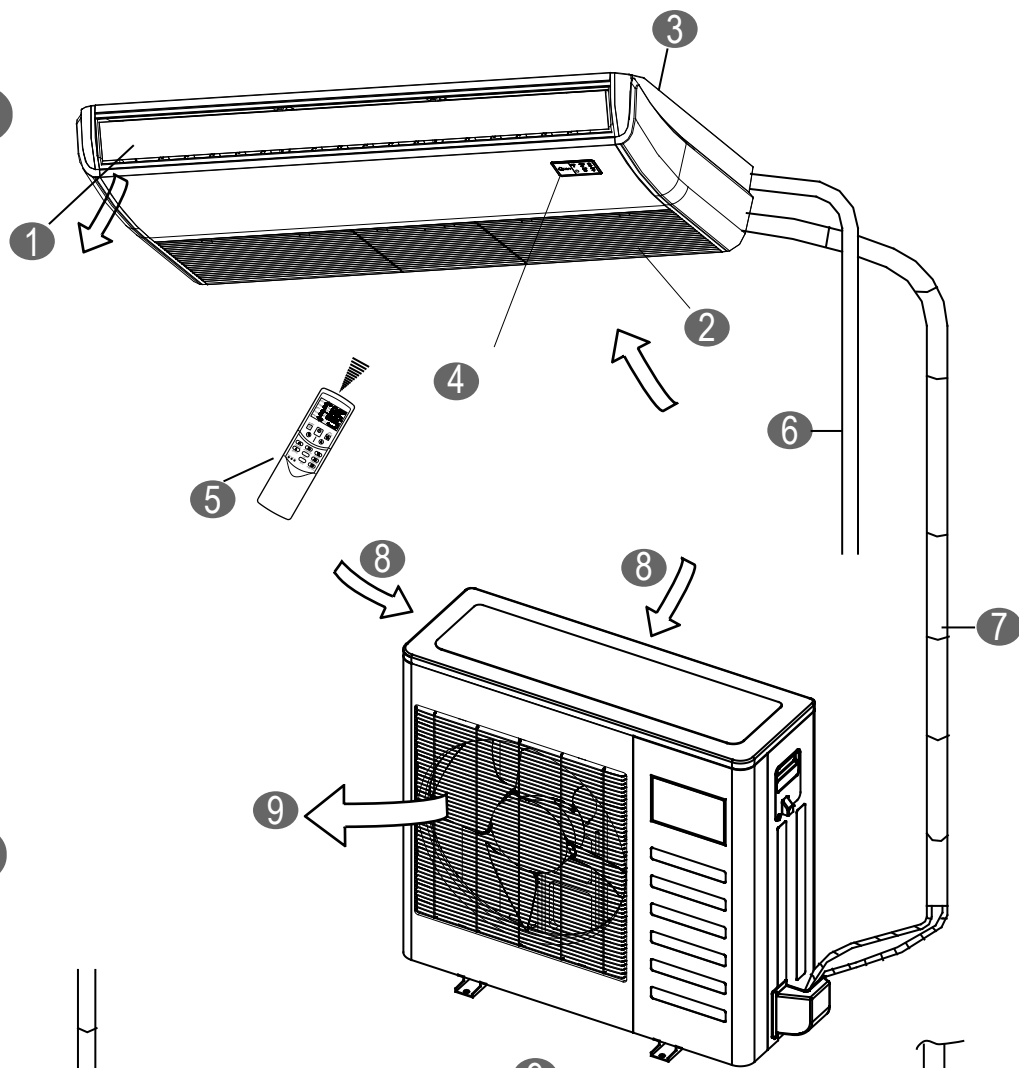

НАРУЖНЫЙ БЛОК



Рис. 1

ВНУТРЕННИЙ БЛОК

- 1 Воздухораспределительные жалюзи
- 2 Воздухозаборное устройство (с воздушным фильтром)
- 3 Монтажная деталь
- 4 Панель дисплея
- 5 Пульт дистанционного управления
- 6 Дренажная труба

НАРУЖНЫЙ БЛОК

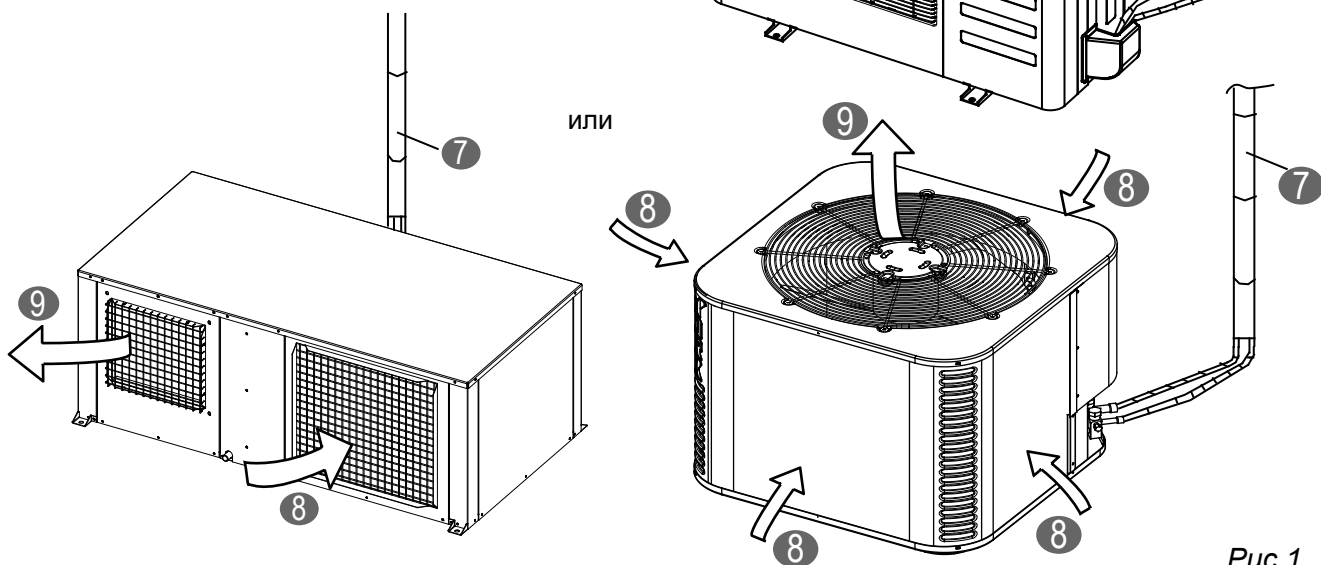
- 7 Труба хладагента
- 8 Вход воздуха
- 9 Выброс воздуха



ПРИМЕЧАНИЕ

Все рисунки приведены в данном руководстве только для пояснения текста. Кондиционеры различных типоразмеров могут незначительно отличаться друг от друга. При наличии расхождений следует руководствоваться фактическими данными.

Меры безопасности	1
Операции временного управления	2
Эксплуатация и рабочие характеристики кондиционера	3
Рекомендации по экономной эксплуатации	3
Регулирование направления потока воздуха	4
Техническое обслуживание	4
Симптомы, не являющиеся дефектами кондиционера	5
Поиск и устранение неисправностей	6

1. МЕРЫ БЕЗОПАСНОСТИ

Для предотвращения травмирования пользователя или посторонних лиц, а также избежания материального ущерба необходимо выполнять приведенные ниже инструкции. Несоблюдение данных инструкций может привести к причинению ущерба здоровью или выходу оборудования из строя.

Приведенные в данном документе меры предосторожности делятся на две категории. Обе категории содержат важную информацию по технике безопасности, которая должна быть тщательно изучена.



ВНИМАНИЕ

Установка кондиционера должна быть произведена согласно местным нормам и правилам. Невыполнение этого требования этой категории может привести к смертельному исходу.



ПРЕДОСТЕРЕЖЕНИЕ

Невыполнение предостережения может привести к получению травмы или повреждению оборудования.



ВНИМАНИЕ

По вопросам установки кондиционера следует обращаться в местную дилерскую организацию.

Выполнение монтажа своими силами может привести к утечке воды, поражению электрическим током и пожару. По вопросам доработок конструкции, ремонта и технического обслуживания следет обращаться в местную дилерскую организацию.

Неправильное выполнение доработок, ремонта и технического обслуживания может привести к утечке воды, поражению электрическим током и пожару.

Во избежание поражения электрическим током, пожара или травмирования, а также в случае обнаружения признаков нештатной работы кондиционера, например запаха гари, отключите электропитание и обратитесь в местную дилерскую организацию для получения инструкций.

Не допускайте попадания влаги на внутренний блок или пульт дистанционного управления.

Это может привести к поражению электрическим током или пожару.

Запрещается нажимать кнопки пульта дистанционного управления твердым, острым предметом.

Это может привести к повреждению пульта дистанционного управления.

В случае сгорания плавкого предохранителя не допускается замена его на предохранитель, рассчитанный на не предусмотренный технической документацией номинальный ток, или на отрезок проволоки.

Использование в качестве предохранителя проволоки или медного провода может привести к выходу кондиционера из строя или к пожару.

Продолжительное обдувание потоком воздуха может вредно отразиться на состоянии здоровья.

Не вставляйте пальцы или другие предметы в воздухозаборное или воздуховыпускное устройство.

При работающем вентиляторе это может привести к травмированию.

Не допускается использование вблизи от блока легковоспламеняющегося аэрозоля, например лака или краски. Это может привести к пожару.

Не прикасайтесь к воздуховыпускному устройству или к горизонтальным створкам во время их качания. Это может привести к защемлению пальцев или поломке блока.

Не вставляйте никакие предметы в воздухозаборное или воздуховыпускное устройство.

Предметы, касающиеся работающего на высокой скорости вращения вентилятора, могут представлять опасность.

Ни при каких обстоятельствах не проводите осмотр или обслуживание кондиционера самостоятельно.

Для выполнения такой работы приглашайте квалифицированного специалиста по обслуживанию.

Запрещается утилизировать данный кондиционер в сборники общих городских отходов.

Отходы такого типа должны собираться отдельно для обязательного проведения специальной обработки.

Не выбрасывайте электрические устройства в сборники общих городских отходов.

Отходы такого типа должны собираться отдельно. Для получения информации о существующих системах утилизации отходов обращайтесь к местным властям.

Если выбрасывать электроустановки на обычные мусорные свалки, вредные вещества будут попадать в подземные воды, далее — в пищевую цепь; это причинит вред вашему здоровью и благополучию.

При обнаружении утечки хладагента обращайтесь в местную дилерскую организацию.

Если система установлена и работает в небольшом помещении, необходимо тщательно следить за концентрацией паров хладагента в воздухе. Невыполнение этой инструкции может привести к дефициту кислорода и тяжелым последствиям.

Находящийся в кондиционере хладагент безопасен, и при нормальных условиях эксплуатации утечка его не происходит.

Если утечка хладагента все же произошла, то его контакт с открытым огнем горелки, нагревателя или кухонной плиты может привести к образованию вредного для здоровья газа.

Выключите все нагревательные устройства с открытым огнем, проветрите помещение и обратитесь в местную дилерскую организацию.

Не пользуйтесь кондиционером до тех пор, пока специалист не сообщит вам об устранении утечки



ПРЕДОСТЕРЕЖЕНИЕ

Не используйте кондиционер для не предусмотренных производителем целей.

Не используйте кондиционер для охлаждения точных приборов, пищевых продуктов, растений, животных или художественных произведений; в противном случае их состояние может ухудшиться.

Перед проведением очистки необходимо остановить кондиционер, выключить автоматический выключатель и вытащить вилку шнура питания из розетки. Невыполнение этой инструкции может привести к поражению электрическим током и травмированию.

Для предотвращения поражения электрическим током или пожара обеспечьте установку прибора для обнаружения тока утечки на землю

Обеспечьте заземление кондиционера.

Для предотвращения поражения электрическим током убедитесь в том, что кондиционер заземлен и что провод заземления

Для предотвращения травмирования не убирайте ограждение вентилятора наружного блока.

Не прикасайтесь к кондиционеру влажными руками.

Это может привести к поражению электрическим током.

Не прикасайтесь к ребрам теплообменника.

Острые ребра могут причинить порезы.

Не помещайте под внутренним блоком предметы, которые могут быть повреждены при попадании на них влаги.

Образование конденсата возможно, если относительная влажность воздуха превышает 80 %, если заблокирован слив дренажа или засорен воздушный фильтр.

После продолжительной эксплуатации проверяйте надежность основания и крепления блока.

Повреждения элементов крепления могут привести к падению блока и травмированию людей.

Для предотвращения возникновения дефицита кислорода в помещении, в котором работают совместно кондиционер и оборудование с горелкой, регулярно проветривайте это помещение.

Проложите дренажный шланг таким образом, чтобы обеспечить беспрепятственный слив воды.

Неадекватный монтаж дренажной системы может привести к увлажнению строительных конструкций, мебели и т.д.

Ни при каких обстоятельствах не прикасайтесь к внутренним деталям блока управления.

Не снимайте лицевую панель. Прикосновение к некоторым деталям представляет опасность и может привести к выходу кондиционера из строя.

Не направляйте поток воздуха непосредственно на маленьких детей, на растения и животных.

Это может оказать на них вредное воздействие.

Не позволяйте ребенку забираться на наружный блок и не кладите на блок какие-либо предметы.

Падение с блока может привести к получению травмы.

Не включайте кондиционер при проведении в помещении дезинфекции для уничтожения насекомых.

Невыполнение этой инструкции может привести к осаждению химикатов во внутреннем блоке и представлять опасность для здоровья людей с повышенной чувствительностью к химикатам.

Не помещайте оборудование с открытым огнем в зоне прямого действия потока воздуха из внутреннего блока, а также под блоком.

Это может послужить причиной неполного сгорания топлива или деформирования блока из-за нагрева.

Не устанавливайте кондиционер в помещении, в котором возможна утечка воспламеняющегося газа.

В случае утечки газа и накопления его вокруг кондиционера возможно возникновение пожара.

Не допускается безнадзорное управление кондиционером детьми и лицами с ограниченной способностью к управлению оборудованием.

2. ОПЕРАЦИИ ВРЕМЕННОГО УПРАВЛЕНИЯ

Кондиционер состоит из внутреннего блока, наружного блока, трубопроводов хладагента и пульта дистанционного управления (см. рис. 1).

■ **Функциональные индикаторы на панели дисплея внутреннего блока**

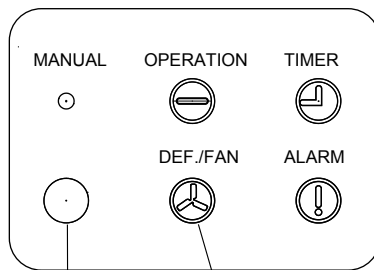

Приемник инфракрасного сигнала
Индикатор DEF (для моделей, работающих на охлаждение и нагрев) или индикатор режима "Только вентилятор" (для моделей, работающих только на охлаждение)

Панель дисплея Рис. 2-1

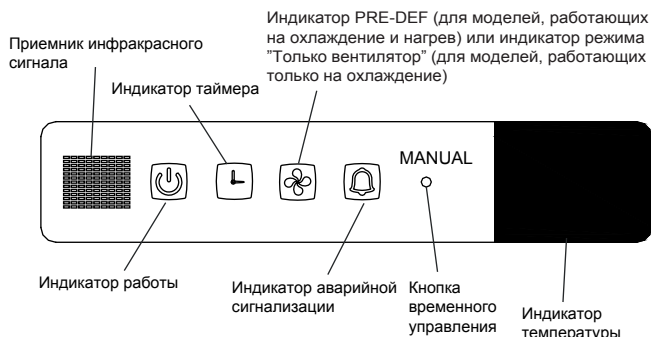

Приемник инфракрасного сигнала
Индикатор PRE-DEF (для моделей, работающих на охлаждение и нагрев) или индикатор режима "Только вентилятор" (для моделей, работающих только на охлаждение)

Панель дисплея Рис. 2-2

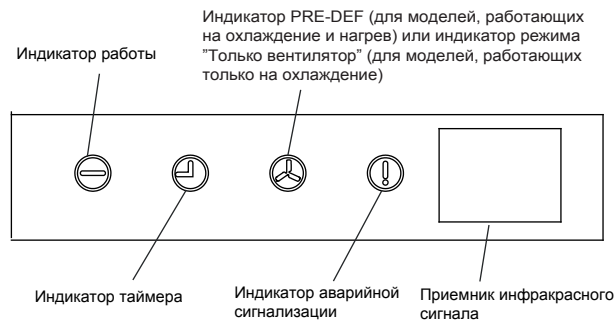

Индикатор работы
Индикатор PRE-DEF (для моделей, работающих на охлаждение и нагрев) или индикатор режима "Только вентилятор" (для моделей, работающих только на охлаждение)

Панель дисплея Рис. 2-3

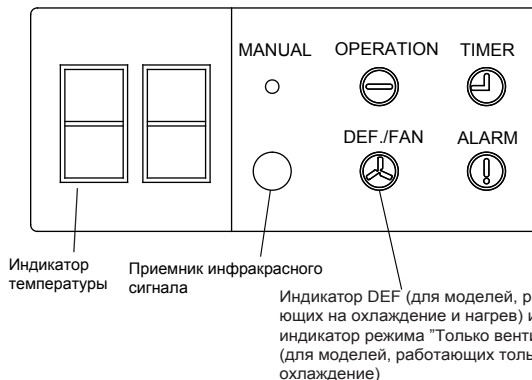

Индикатор температуры
Приемник инфракрасного сигнала
Индикатор DEF (для моделей, работающих на охлаждение и нагрев) или индикатор режима "Только вентилятор" (для моделей, работающих только на охлаждение)

Панель дисплея Рис. 2-4

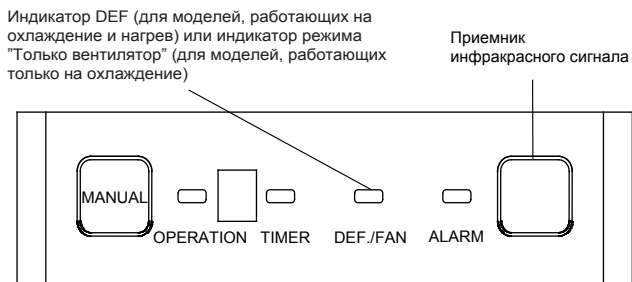

Панель дисплея *Рис. 2-5*

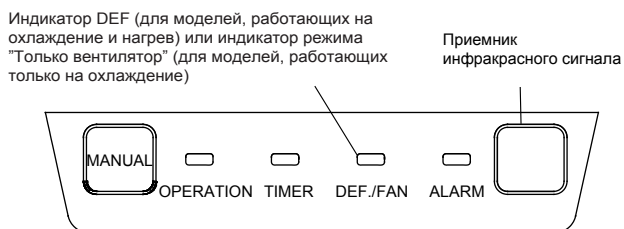

Панель дисплея *Рис. 2-6*

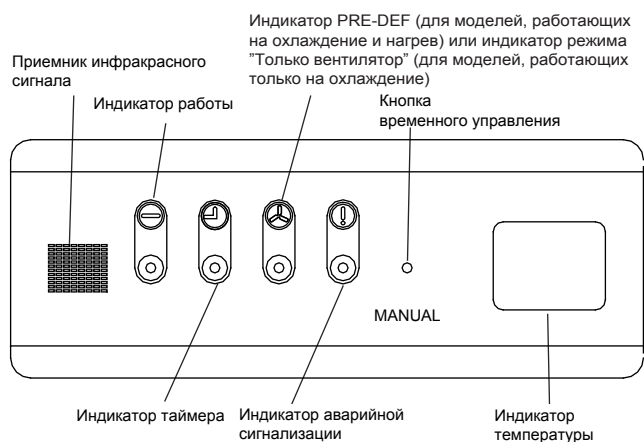

Панель дисплея *Рис. 2-7*

Функция временного управления предназначена для временного управления работой кондиционера в случае, если пульт дистанционного управления недоступен или если батарейки пульта пришли в негодность. Нажатием кнопки временного управления на панели управления внутреннего блока можно выбрать режим AUTO (автоматическое управление) или режим FORCED COOL (принудительное охлаждение). При нажатии данной кнопки осуществляется переключение режима работы кондиционера в последовательности: AUTO, FORCED COOL, OFF (выключено) и снова AUTO.

- 1 AUTO (автоматическое управление).
Индикатор работы блока OPERATION светится, и кондиционер будет работать в режиме автоматического управления. Пульт дистанционного управления разблокирован и может передавать управляющий сигнал.

- 2 FORCED COOL (принудительное охлаждение).
Индикатор работы блока OPERATION мерцает, и после работы в режиме принудительного охлаждения с высокой скоростью воздушного потока в течение 30 минут кондиционер переходит на режим автоматического управления. Работа пульта дистанционного управления заблокирована.
- 3 OFF (выключено).
Индикатор работы OPERATION гаснет. Кондиционер выключается, происходит разблокирование пульта дистанционного управления.



ПРИМЕЧАНИЕ

В данном руководстве отсутствует детальное описание работы пульта дистанционного управления. Подробная информация о его работе приведена в брошюре «Пульт дистанционного управления. Руководство пользователя», поставляемой с кондиционером.

3. ЭКСПЛУАТАЦИЯ И РАБОЧИЕ ХАРАКТЕРИСТИКИ КОНДИЦИОНЕРА

Надежная и эффективная работа кондиционера достигается при его эксплуатации в указанных далее условиях (приведены данные для режимов охлаждения и обогрева).

Таблица 3-1

Температура / Режим	Температура наружного воздуха	Температура в помещении
Охлаждение	+18 °С...+43 °С; -7 °С...+43 °С (при установке зимнего комплекта); +18 °С...+52 °С (для моделей в тропическом исполнении)	+17 °С...+32 °С
Нагрев (для моделей, работающих на нагрев)	-7 °С...+24 °С	0 °С...+30 °С
Осушение	+18 °С...+43 °С; +18 °С...+52 °С (для моделей в тропическом исполнении)	+17 °С...+32 °С

Таблица 3-2 (данные для инверторных моделей)

Температура / Режим	Температура наружного воздуха	Температура в помещении
Охлаждение	0 °С...+50 °С; -15 °С...+50 °С (при установке зимнего комплекта)	+17 °С...+32 °С
Нагрев (для моделей, работающих на нагрев)	-15 °С...+24 °С	0 °С...+30 °С
Осушение	0 °С...+50 °С	+17 °С...+32 °С



ПРИМЕЧАНИЯ

- 1 Если условия работы кондиционера отличаются от указанных выше, возможно ухудшение его рабочих характеристик.
- 2 Образование на поверхности кондиционера конденсата при высокой относительной влажности в помещении является нормальным явлением. В этом случае рекомендуется закрыть окна и двери.
- 3 Оптимальные рабочие характеристики обеспечиваются при работе в указанном диапазоне рабочих температур.

■ Функция 3-минутной задержки пуска

Функция предотвращает запуск компрессора в течение трех минут после его останова.

■ Перерыв в подаче энергии

Перерыв в подаче энергии во время работы системы приводит к полному останovu кондиционера.

- После возобновления подачи энергии начинает мигать индикатор работы OPERATION на внутреннем блоке.
- Для возобновления работы кондиционера нажмите кнопку ON/OFF (выключение электропитания) на пульте дистанционного управления.
- Разряд молнии или сигнал от близко находящегося автомобильного радиотелефона может нарушить нормальную работу кондиционера.

Отключите блок от электропитания и подключите его снова. Для перезапуска кондиционера нажмите кнопку ON/OFF.

■ Функция определения утечки хладагента (опционально)

В процессе определения утечки хладагента в наружном блоке на дисплее отображается индикатор EC, и мерцают индикаторы на панели дисплея.

■ Функция определения утечки хладагента (опционально)

В отдельных моделях при перезапуске кондиционера после сбоя электропитания или выключения блока с помощью кнопки ON/OFF горизонтальные жалюзи внутреннего блока раскроются на тот же угол, что и до отключения. Рекомендуется устанавливать угол раскрытия жалюзи, достаточный для свободного стекания капель конденсата из блока. Для установки горизонтальных жалюзи в положение по умолчанию следует нажать кнопку ручного управления.

4. РЕКОМЕНДАЦИИ ПО ЭКОНОМНОЙ ЭКСПЛУАТАЦИИ

Для обеспечения экономной эксплуатации рекомендуется выполнять следующие рекомендации (подробная информация по ним приведена в соответствующих разделах данного руководства).

- Правильно отрегулируйте положение жалюзи и не направляйте поток воздуха прямо на находящихся в помещении людей.
- Правильно отрегулируйте комнатную температуру для создания комфортных условий. Избегайте чрезмерного обогрева или охлаждения.
- Не допускайте падения прямого солнечного света при работе в режиме охлаждения; используйте для этого шторы или занавесы.
- Сохраняйте холод или тепло в помещении; не открывайте окна или двери чаще, чем это необходимо.
- Задайте установку таймера.
- Не допускайте наличия каких-либо препятствий для циркуляции воздуха через блоки. Это может снизить эффективность работы или привести к останovu кондиционера.
- Держите окна и двери закрытыми. Если окна и двери открыты, воздух будет уходить из помещения, снижая эффективность охлаждения или обогрева.
- Если вы планируете не пользоваться кондиционером длительное время, извлеките батарейки из пульта дистанционного управления. При включенном электропитании некоторое количество энергии будет потребляться даже при неработающем кондиционере. Для экономии электроэнергии отключайте кондиционер от сети. Для обеспечения плавного запуска кондиционера рекомендуется включать подачу напряжения за 12 часов до запуска.

- Загрязнение воздушного фильтра снижает производительность кондиционера. Необходимо проводить очистку фильтра не реже, чем раз в две недели.

5. РЕГУЛИРОВАНИЕ НАПРАВЛЕНИЯ ПОТОКА ВОЗДУХА

5.1 Регулирование горизонтальных жалюзи

Автоматическое качание

При нажатии кнопки SWING V створки жалюзи будут автоматически перемещаться вверх и вниз.

Ручное качание

Установите створки жалюзи в положение, обеспечивающее оптимальную эффективность охлаждения и обогрева.



Рис. 5-1

В режиме охлаждения

Установите створки жалюзи в горизонтальное положение.

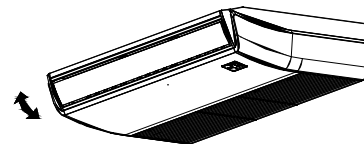

Рис. 5-2

В режиме обогрева

Установите створки жалюзи в вертикальное положение (поток направлен вниз).

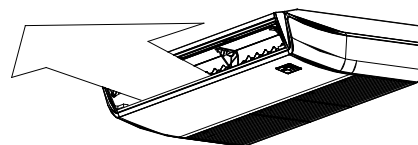

Рис. 5-3

5.2 Регулирование вертикальных жалюзи

Автоматическое качание

При нажатии кнопки SWING H створки жалюзи будут автоматически перемещаться вверх и вниз.

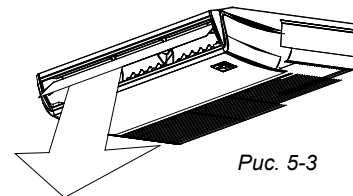

Рис. 5-4

6. ТЕХНИЧЕСКОЕ ОБСЛУЖИВАНИЕ

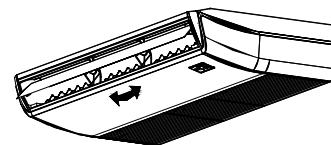

ПРЕДОСТЕРЕЖЕНИЕ

Перед началом очистки кондиционера отключите электропитание кондиционера.

Проверьте целостность и надежность подключения проводов.

Протирайте внутренний блок и пульт дистанционного управления сухой тканью.

Использовать влажную ткань можно только при очистке сильно загрязненного внутреннего блока.

Не используйте для очистки ткань, ранее использовавшуюся для очистки с применением химикатов, поскольку их следы могут оставаться на ткани продолжительное время. Невыполнение этой инструкции может привести к повреждению или обесцвечиванию покрытия блока.

Не используйте для очистки бензин, растворители, полировочный порошок и подобные материалы. Невыполнение этой инструкции может привести к растрескиванию или деформированию поверхности пластика.

■ Техническое обслуживание после продолжительного перерыва в работе

(например, в начале сезона)

Проведите осмотр и удалите все предметы, которые могут препятствовать свободной циркуляции воздуха через внутренний и наружный блоки.

Проведите очистку воздушных фильтров и кожухов внутреннего и наружного блоков.

Подробная информация о порядке очистки приведена в пункте «Очистка воздушного фильтра». Очищенные воздушные фильтры необходимо установить на место.

Для обеспечения плавной работы кондиционера следует подать на него электропитание минимум за 12 часов до его запуска в эксплуатацию. Подача напряжения сразу отображается на пульте дистанционного управления.

■ Техническое обслуживание перед плановым продолжительным бездействием

(например, после окончания сезона)

Для просушки внутренней полости блока запустите внутренний блок примерно на полдня в режиме «Только вентилятор».

Проведите очистку воздушного фильтра и кожуха внутреннего блока. Подробная информация о порядке очистки приведена в пункте «Очистка воздушного фильтра». Очищенные воздушные фильтры необходимо установить на место.

■ Очистка воздушного фильтра

Воздушный фильтр предназначен для предотвращения попадания внутрь блока пыли и других посторонних частиц. В случае засорения фильтра неизбежно существенное снижение эффективности работы кондиционера. В связи с этим очистку фильтра нужно производить не реже, чем раз в две недели. Если кондиционер находится в пыльном месте, очистку воздушного фильтра нужно производить чаще.

Если фильтр сильно загрязнен, следует заменить его на новый, который поставляется как принадлежность по специальному заказу.

1 3,2 – 10,5 кВт

- Откройте воздухозаборное устройство (см. рис. 6-1).
- Снимите воздушный фильтр (см. рис. 6-2).
- Проведите очистку воздушного фильтра водой или пылесосом, после чего просушите его в прохладном месте.
- Установите воздушный фильтр на место (см. рис. 6-2).

2 14 – 16 кВт

- Вытащите воздушный фильтр из воздухозаборного устройства согласно рис. 6-3.
- Проведите очистку воздушного фильтра водой или пылесосом, после чего просушите его в прохладном месте.
- Установите воздушный фильтр на место (см. рис. 6-3).



ПРИМЕЧАНИЯ

- При очистке пылесосом фильтр должен лежать стороной притока воздуха вверх.
- При очистке водой фильтр должен лежать стороной притока воздуха вниз.



ПРЕДОСТЕРЕЖЕНИЕ

Не просушивайте воздушный фильтр на солнце или возле огня.



Рис. 6-1



Рис. 6-2

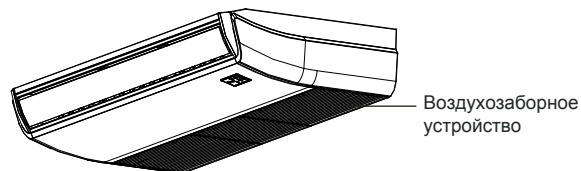

Рис. 6-3

7. СИМПТОМЫ, НЕ ЯВЛЯЮЩИЕСЯ ДЕФЕКТАМИ КОНДИЦИОНЕРА

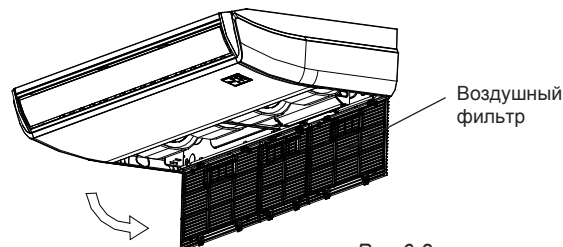
Симптом 1: кондиционер не работает

- Запуск кондиционера происходит не сразу после нажатия кнопки включения питания ON/OFF на пульте дистанционного управления. Если индикатор работы светится, значит система находится в нормальном состоянии. Для предотвращения перегрузки двигателя компрессора запуск кондиционера происходит через 3 минуты после нажатия кнопки.
- Если светятся индикаторы работы и разморозки "PRE-DEF", значит выбран режим нагрева. При включении кондиционера компрессор не запускается немедленно (если активирована функция защиты от подачи холодного воздуха) в связи со слишком низкой температурой воздуха, выходящего из внутреннего блока.

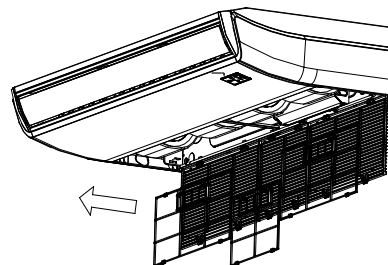
Симптом 2: переключение в режим "Только вентилятор" во время работы в режиме охлаждения

- Для предотвращения обмерзания испарителя внутреннего блока система автоматически переключается в режим "Только вентилятор", и через некоторое время возвращается в режим охлаждения.
- Когда комнатная температура снижается до заданного значения, компрессор останавливается, и внутренний блок автоматически переключается в режим "Только вентилятор", а при повышении температуры снова происходит запуск компрессора. Такой же принцип действия заложен в систему управления при работе в режиме нагрева.

Симптом 3: из блока выходит белый туман

Симптом 3.1: внутренний блок

При высокой относительной влажности воздуха и сильном загрязнении внутренней поверхности блока, работающего в режиме охлаждения, распределение температуры в помещении становится неравномерным. Необходимо произвести полную чистку внутреннего блока. Подробную информацию по очистке можно получить в местной дилерской организации. Выполнять эту работу должен квалифицированный специалист.

Симптом 3.2: внутренний и наружный блоки

- При высокой относительной влажности воздуха и сильном загрязнении внутренней поверхности блока, работающего в режиме охлаждения, распределение температуры в помещении становится неравномерным. Необходимо произвести полную чистку внутреннего блока. Подробную информацию по очистке можно получить в местной дилерской организации. Выполнять эту работу должен квалифицированный специалист.
- Когда после завершения операции размораживания система переключается в режим обогрева, влага, образовавшаяся при размораживании, превращается в пар и выводится из системы.

Симптом 4: шум, издаваемый кондиционером в режиме охлаждения

Симптом 4.1: внутренний блок

- При работе системы в режиме охлаждения или в состоянии останова слышен непрерывный тихий шипящий звук. Звук слышен, когда работает дренажный насос (принадлежность, поставляемая по отдельному заказу).
- При останове системы, работавшей в режиме обогрева, слышно тихое потрескивание. Причиной появления звуков является деформация пластиковых деталей при изменении температуры.

Симптом 4.2: внутренний и наружный блоки

- При работе системы слышен непрерывный тихий шипящий звук. Звук вызывается прохождением пара хладагента через внутренний и наружный блоки.
- При запуске, сразу после завершения операции останова или во время операции размораживания слышен тихий шипящий звук. Звук возникает при изменении скорости циркуляции хладагента по холодильному контуру.

Симптом 4.3: наружный блок

- Высота звука работающего кондиционера изменяется. Изменение высоты звука вызывается изменением скорости вращения вентилятора.

Симптом 5: из блока выдувается пыль

- При первом использовании кондиционера после продолжительного бездействия. Из блока выдувается пыль, накопившаяся в нем за период бездействия.

Симптом 6: блок издает посторонние запахи

- Блок может поглощать запахи помещения, мебели, табачного дыма и т. д., а затем отдавать их в поток воздуха.

Симптом 7: низкая скорость вращения вентилятора наружного блока

- Во время работы кондиционера скорость вращения вентилятора регулируется для оптимизации работы системы.

8. ПОИСК И УСТРАНЕНИЕ НЕИСПРАВНОСТЕЙ

8.1 Неисправности кондиционера и причины их возникновения

При возникновении одного из перечисленных ниже нарушений работы остановите кондиционер, отключите электропитание и обратитесь в местную дилерскую организацию

- Быстро мерцает индикатор работы блока (5 мерцаний в секунду). Индикатор работы продолжает быстро мерцать после выключения и повторного включения электропитания (см. таблицы 8-1a и 8-1b).
- Произошел сбой работы пульта управления, или не функционируют кнопки пульта.
- Часто срабатывает предохранительное устройство (предохранитель или автоматический выключатель).
- В блок попали посторонние предметы или вода.
- Из внутреннего блока вытекает вода.
- Возникли другие нарушения работы.

При возникновении нарушений работы системы, за исключением указанных выше случаев или неисправностей, причины которых очевидны, проанализируйте поведение системы согласно приведенным ниже процедурам (см. таблицу 8-2).

8.2 Неисправности пульта дистанционного управления и причины их возникновения

Перед вызовом специалиста по техническому обслуживанию или ремонту выполните указанные ниже проверки (см. таблицу 8-3).

Таблица 8-1a (данные для инверторных моделей)

№	Неисправность	Индикатор работы	Индикатор таймера	Индикатор PRE-DEF	Индикатор аварийной сигнализации	Цифровой дисплей
1	Ошибка регулирования скорости вращения привода вентилятора внутреннего блока					E8
2	Сбой связи между блоками					E1
3	Ошибка датчика температуры в помещении					E2
4	Ошибка датчика температуры трубы T2					E3
5	Ошибка датчика температуры трубы T2B					E4
6	Сбой ЭСППЗУ					E7
7	Срабатывание защиты от перелива					EE
8	Неисправность наружного блока					Ed
9	Сбой связи между ведущим и ведомым внутренними блоками					F3
10	Прочая неисправность ведущего или ведомого блока					F4
11	Сбой определения утечки хладагента					EC

Свечение
 Мерцание с частотой 2,5 раза в секунду
 Мерцание с частотой 1 раз в 2 секунды

Таблица 8-1b (данные для моделей постоянной производительности)

№	Неисправность	Индикатор работы	Индикатор таймера	Индикатор PRE-DEF	Индикатор аварийной сигнализации	Цифровой дисплей
1	Ошибка датчика температуры в помещении					E2
2	Ошибка датчика температуры трубы					E3
3	Ошибка датчика наружной температуры					E4
4	Неисправность наружного блока					E6
5	Ошибка датчика температуры насоса					E5
6	Сбой ЭСППЗУ					E7
7	Срабатывание защиты от перелива					E8
8	Сбой определения утечки хладагента					EC

Свечение
 Мерцание с частотой 5 раз в секунду
 Мерцание с частотой 1 раз в секунду

Таблица 8-2

Симптомы	Причины	Пояснение и устранение
Кондиционер не запускается	<ul style="list-style-type: none"> Сбой электроснабжения. Выключено питание. Сгорел предохранитель сетевого разъединителя. Батарейки пульта дистанционного управления пришли в негодность, или возникла другая неисправность пульта. 	<ul style="list-style-type: none"> Дождаться возобновления подачи энергии. Включить электропитание (нажать кнопку ON/ OFF). Заменить предохранитель. Заменить батарейки, или проверить исправность пульта.
При наличии потока воздуха из блока охлаждения не происходит	<ul style="list-style-type: none"> Неправильно задана температура. Действует функция 3-минутной задержки пуска компрессора. 	<ul style="list-style-type: none"> Правильно установить температуру. Подождать.
Частый запуск или останов блоков	<ul style="list-style-type: none"> Объем хладагента в системе слишком мал или слишком велик. В холодильном контуре присутствуют воздух или неконденсирующиеся газы. Компрессор неисправен. Напряжение не соответствует допустимому. Заблокирован холодильный контур. 	<ul style="list-style-type: none"> Убедиться в отсутствии утечки и обеспечить наличие в системе предусмотренного объема хладагента. Провести откачку воздуха и перезаправку хладагента. Устранить неисправность, или заменить компрессор. Установить регулятор (стабилизатор) напряжения. Найти и устранить причину.
Низкая холодопроизводительность	<ul style="list-style-type: none"> Загрязнены теплообменники внутреннего или наружного блоков. Загрязнен воздушный фильтр. Заблокирована циркуляция воздуха через внутренний или наружный блок. Открыты двери или окна. Помещение освещается солнцем. В помещении находится избыточное количество источников тепла. Температура наружного воздуха слишком высока. Произошла утечка хладагента, или объем хладагента в системе недостаточен 	<ul style="list-style-type: none"> Очистить теплообменник. Очистить воздушный фильтр. Удалить препятствия, и обеспечить свободную циркуляцию воздуха. Закрыть двери и окна. Повесить шторы, чтобы исключить возможность попадания в помещение прямого солнечного света. Уменьшить количество источников тепла. Повышенная наружная температура снижает холодопроизводительность кондиционера; это не является неисправностью. Убедиться в отсутствии утечки, и обеспечить наличие в системе предусмотренного объема хладагента.
Низкая теплопроизводительность	<ul style="list-style-type: none"> Температура наружного воздуха ниже 7 °С. Неплотно закрыты окна или двери закрыты. Произошла утечка хладагента, или объем хладагента в системе недостаточен. 	<ul style="list-style-type: none"> Использовать нагреватель. Закрыть окна и двери. Убедиться в отсутствии утечки, и обеспечить наличие в системе предусмотренного объема хладагента.

Таблица 8-3

Симптомы	Причины	Пояснение и устранение
Не регулируется скорость вентилятора	<ul style="list-style-type: none"> Проверить наличие на дисплее индикации режима AUTO (автоматическое управление). Проверить наличие на дисплее индикации режима DRY (осушение). 	<ul style="list-style-type: none"> В режиме работы AUTO (автоматическое управление) скорость вентилятора задается автоматически. При работе кондиционера в режиме осушения скорость вентилятора задается автоматически. Ее можно выбирать вручную в режимах COOL (охлаждение), FAN ONLY (только вентилятор) и HEAT (нагрев).
С пульта ДУ не передаются команды управления, даже при нажатии кнопки включения питания	<ul style="list-style-type: none"> Проверить работоспособность батареек в пульте дистанционного управления. 	<ul style="list-style-type: none"> Отсутствует электропитание пульта ДУ.
Не отображается индикатор температуры	<ul style="list-style-type: none"> Проверить наличие на дисплее индикации режима FAN ONLY (только вентилятор). 	<ul style="list-style-type: none"> В режиме работы FAN ONLY задать значение температуры нельзя.
В ходе работы индикаторы на дисплее пропадают	<ul style="list-style-type: none"> Проверить, не наступило ли заданное таймером время выключения (при отображении на дисплее индикатора TIMER OFF). 	<ul style="list-style-type: none"> В заданное таймером время кондиционер выключается.
В ходе работы на дисплее пропадает индикатор TIMER ON (таймер включения)	<ul style="list-style-type: none"> Проверить, не наступило ли заданное таймером время включения (при отображении на дисплее индикатора TIMER ON). 	<ul style="list-style-type: none"> В заданное таймером время кондиционер автоматически включается, и соответствующий индикатор таймера пропадает с дисплея.
Отсутствует звуковой сигнал при передаче команд с пульта ДУ, даже при нажатии кнопки включения питания	<ul style="list-style-type: none"> Проверить надлежащее направление передатчика сигнала с пульта ДУ на приемник инфракрасного сигнала при нажатии кнопки. 	<ul style="list-style-type: none"> Направить передатчик сигнала пульта ДУ непосредственно на приемник инфракрасного сигнала на корпусе блока и дважды нажать кнопку включения питания.

QSDLU-002AEN

В целях совершенствования оборудования производитель оставляет за собой право вносить изменения в конструкцию и технические характеристики оборудования без предварительного уведомления. Информацию можно получить у местного коммерческого представителя или у представителя производителя.

202000192523
20130326