

HIBERG

THE PRIME CHOICE

СТИРАЛЬНЫЕ МАШИНЫ

СОДЕРЖАНИЕ

КРАТКОЕ ВВЕДЕНИЕ	4
МЕРЫ БЕЗОПАСНОСТИ	5
ТЕХНИЧЕСКИЕ ХАРАКТЕРИСТИКИ	8
ОСНОВНЫЕ ЭЛЕМЕНТЫ СТИРАЛЬНОЙ МАШИНЫ	10
УСТАНОВКА ПРИБОРА	11
ПАНЕЛЬ УПРАВЛЕНИЯ	21
ПОДГОТОВКА БЕЛЬЯ	23
ПРОГРАММЫ И ФУНКЦИИ	27
ЭКСПЛУАТАЦИЯ ПРИБОРА	34
УХОД И ОБСЛУЖИВАНИЕ	37
ПЕРЕД ОБРАЩЕНИЕМ В СЕРВИСНЫЙ ЦЕНТР	42
УТИЛИЗАЦИЯ	42
ПОИСК И УСТРАНЕНИЕ НЕИСПРАВНОСТЕЙ	43
ТРАНСПОРТИРОВКА	45
УСЛОВИЯ ГАРАНТИЙНЫХ ОБЯЗАТЕЛЬСТВ	45
ГАРАНТИЙНЫЙ ТАЛОН	48

КРАТКОЕ ВВЕДЕНИЕ

Уважаемый покупатель!

Благодарим Вас за приобретение устройства **HIBERG**. При правильном использовании оно прослужит Вам долгие годы. Продукция **HIBERG** соответствует требованиям самых высоких мировых стандартов качества, а также сочетает утончённый дизайн, функциональность и доступные цены.

Техника **HIBERG** — это изделия, которые возьмут на себя часть Ваших домашних забот и будут полезными в быту.

Пожалуйста, внимательно изучите настоящую инструкцию. Она содержит важные указания по безопасности, эксплуатации устройства и уходу за ним. Позаботьтесь о сохранности настоящего Руководства по эксплуатации и, если устройство перейдёт к другому хозяину, передайте его вместе с устройством.

Пожалуйста, убедитесь, что все люди, использующие данное устройство, ознакомлены с Руководством и мерами безопасности.

Производитель, равно как импортёр, не несёт ответственности перед конечным пользователем, если он по каким-либо причинам не ознакомился с Руководством должным образом. Если по каким-либо причинам инструкция была утеряна или испорчена, что препятствует ознакомлению с Руководством, Вы всегда можете обратиться в справочную службу либо самостоятельно ознакомиться/скачать инструкцию на официальном сайте **www.hiberg.ru**.

Если Вы заметили, что устройство работает неправильно, ещё раз внимательно изучите Руководство. Если информации в Руководстве недостаточно, свяжитесь со справочной службой по вопросам Гарантийного и сервисного обслуживания по федеральному номеру **8-800-700-12-25** (звонок по России бесплатный) для получения помощи или вызова уполномоченного специалиста.

ДОБРО ПОЖАЛОВАТЬ В МИР HIBERG!

На нашем веб-сайте **www.hiberg.ru** Вы сможете:

- найти рекомендации по использованию изделий и информацию о техническом обслуживании;
- найти Руководства по эксплуатации;
- получить информацию о новинках и особенностях техники **HIBERG**.

Поддержка потребителей и сервисное обслуживание

Мы настоятельно рекомендуем использовать оригинальные запчасти. При обращении в сервисный центр следует иметь под рукой следующую информацию: модель, продуктовый и серийный номера. Данная информация находится в таблице с техническими данными.

МЕРЫ БЕЗОПАСНОСТИ

⚠ ВНИМАНИЕ! Внимательно ознакомьтесь с инструкцией по эксплуатации и сохраните её для дальнейшего использования!

Данная стиральная машина разработана исключительно для использования в быту по своему прямому назначению и не предназначена для коммерческого использования.

Стиральная машина должна эксплуатироваться только в закрытых помещениях.

Стиральную машину не следует устанавливать на открытом воздухе, даже в защищённом месте, поскольку оставлять её под воздействием сырости, дождя и грозы может быть очень опасно.

Не смешивайте хлорный отбеливатель с аммиаком или кислотами (уксусом, средствами для удаления ржавчины), так как при этом могут образовываться ядовитые газы.

Не храните вблизи машины огнеопасные жидкости.

Не помещайте легковоспламеняющиеся, взрывоопасные и летучие вещества в стиральную машину.

Не используйте растворители (например, скипидар, бензол), моющие средства, содержащие растворители, чистящие порошки, очистители для стекла или общего назначения, а также легковоспламеняющиеся жидкости.

Перед выполнением каких либо операций по обслуживанию и уборке выключите машину и отключите её от электрической сети.

Когда машина не используется, отключайте её от электрической сети, а также закрывайте кран подачи воды.

Не позволяйте никому взбираться, опираться или висеть на любой части стиральной машины, включая любые выступающие компоненты, такие как дверца прибора или выдвижная полка.

Никогда не пытайтесь силой открыть дверцу и использовать её в качестве опоры.

Закрывайте дверцу машины правильно, если её трудно закрыть, проверьте, не застряло ли в дверце бельё.

Производитель не несет ответственности за какое-либо повреждение ткани, которое произошло в связи с ненадлежащим выполнением инструкций по обработке белья, указанных на этикетках, размещённых на одежде или бельё.

Избегайте установки в условиях сырости, а также попадания воды на панель управления.

Не устанавливайте стиральную машину в помещении, где температура окружающей среды может опускаться ниже 0°C. Если это необходимо, то убедитесь, что вся вода слита из стиральной машины.

Не включайте стиральную машину при температуре окружающей среды ниже 5°C.

Не загружайте стиральную машину сверх максимально допустимой ёмкости, указанной в таблице программ.

Не устанавливайте прибор рядом с источниками тепла, избегайте контакта с другими электроприборами и нагревающимися предметами, открытыми источниками огня.

Если Вы почувствовали запах загоревшейся проводки или услышали необычный шум при работе машины, немедленно прекратите её использование и обратитесь в сервисный центр.

Не используйте прибор, если он подвергся затоплению.

Пятна от нефтепродуктов могут полностью не отстирываться, а их химическое взаимодействие с моющими средствами может привести к возгоранию.

Избегайте контакта влажного белья с панелью управления.

Не устанавливайте на стиральную машину тяжелые вещи или предметы.

Следите за тем, чтобы стиральная машина всегда находилась в устойчивом положении.

Подача воды и электропитания должна быть прекращена после окончания стирки.

При необходимости сетевой шнур может быть заменён шнуром такого же типа, который можно приобрести в сервисном центре. Замена сетевого шнура должна выполняться только квалифицированным электриком.

Переоборудование или самостоятельный профилактический ремонт устройства ЗАПРЕЩЕНЫ!

Перед открытием дверцы убедитесь, что в барабане нет воды.

Не заливайте воду во время цикла стирки вручную.

Не извлекайте бельё из барабана стиральной машины до его полной остановки.

Во время сушки дверца может сильно нагреваться. Никогда не открывайте дверцу во время сушки!

Не сушите в машине нестиранные вещи.

Перед помещением белья в барабан удалите из карманов все предметы, такие как зажигалки, спички и т. п.

Не разрешайте детям играть с прибором.

Когда машина не используется, следите за тем, чтобы дети не забрались вовнутрь и не захлопнули дверцу.

Дети младше 3-х лет не должны приближаться к стиральной машине.

Допуск к прибору детей от 3 до 8 лет возможен исключительно под наблюдением взрослых.

Допускается использование этого устройства детьми старше 8 лет, лицами с ограниченными физическими, сенсорными и умственными возможностями, а также лицами с недостатком опыта и знаний, если они находятся под присмотром, и им были разъяснены способы безопасного обращения с устройством и опасности с ним связанные.

Чистка и обслуживание устройства детьми допускается только под наблюдением взрослых.

Дети не должны иметь доступ к моющим средствам и ополаскивателям. Не позволяйте им подходить к открытой дверце машины, где могут оставаться моющие средства.

ТЕХНИЧЕСКИЕ ХАРАКТЕРИСТИКИ

СТИРАЛЬНЫЕ МАШИНЫ HIBERG	I-DDQ9 - 612 W/SD	I-DDQ9 - 712 W/SD/G/Ym	I-DDQ9 - 812 W/G/Ym	I-DDQ9 - 10714 W/SD
Тип	отдельностоящая			
Тип загрузки	фронтальная			
Класс энергоэффективности	A+++			
Максимальная загрузка при стирке, кг	6	7	8	10.5
Максимальная загрузка при сушке, кг	–			7
Максимальное количество оборотов при отжиге (об/мин)	1200			1400
Класс качества стирки	A			
Класс качества отжима				
Класс качества сушки	–			A
Уровень энергопотребления, кВт/год / л/год	151 / 10560	173 / 11440	195 / 12100	231 / 12980
Потребление воды за цикл, л	~ 48	~ 52	~ 55	~ 59
Уровень энергопотребления, кВт/цикл	0,69	0,79	0,89	1,05
Управление	сенсорное			
Дисплей	LED			
Тип открывания / закрывания двери	механический			
Тип двигателя / привода	инверторный / прямой			
Допустимое давление воды (мПа)	0.03-1			
Диапазон номинальных напряжений / номинальная частота, В/Гц	220-240/50			
Номинальная мощность в режиме стирки, Вт	150	150	200	200
Номинальная мощность в режиме отжима, Вт	320	320	420	500
Номинальная мощность нагрева, Вт	1500	1500	2000	1650
Максимальная мощность стирки, Вт	1650	1650	2200	1850
Потребляемая мощность в выключенном режиме, Вт	0,49			
Потребляемая мощность в включенном режиме, Вт				
Класс влагозащиты	IPX4			
Класс защиты от поражения электрическим током	I			
Макс. температура воды (°C)	90			96
Уровень шума при стирке, дБ	60			
Уровень шума при отжиге, дБ	75			
Материал бака / барабана	полимерный / нержавеющая сталь			
Функция памяти	есть			
Контроль пенообразования (сенсорная система)				
Электронный контроль скорости отжима				
Регулировка температуры стирки				
Контроль дисбаланса				
Индикация:	времени до окончания процесса стирки; таймера; замка от детей; блокировки дверцы; избранной программы; предварительной стирки; кода ошибки; типа стирки			
Цвет корпуса	W - белый; Sd - темно-серый; G - золотистый; Ym - бежевый мрамор			
Программы	16			
Хлопок	+			
Рубашки				

СТИРАЛЬНЫЕ МАШИНЫ HIBERG	I-DDQ9 - 612 W/SD	I-DDQ9 - 712 W/SD/G/Ym	I-DDQ9 - 812 W/G/Ym	I-DDQ9 - 10714 W/SD
Одеяла				
Эко-стирка		+		-
Быстрая 15			+	
Деликатная				
Спорт		+		-
Очистка барабана				
Ежедневная			+	
Нижнее бельё				
Шерсть				
Полоскание + отжим		+		-
Смешанные ткани			+	
Детская одежда				
Синтетика		+		-
Отжим			+	
1 час стирка/сушка				
Пуховые изделия				
Верхняя одежда				
Антибактериальная				
Воздушная стирка				
Сушка		-		+
ДОПОЛНИТЕЛЬНЫЕ ФУНКЦИИ				
Интеллектуальная стирка Smart Wash				
Замок от детей			+	
Отсрочка старта				
Предварительная стирка		+		-
Избранная программа				
Дополнительное полоскание			+	
Дозагрузка белья				
Сушка		-		+
Подсветка барабана			+	
Аквастоп				
РАЗМЕРЫ				
Размеры без упаковки ШхГхВ (мм)	595×510×850	595×510×850	595×600×850	595×600×850
Размеры в упаковке ШхГхВ (мм)	657×565×885	657×565×885	660×670×885	660×710×885
Диаметр дверцы, см	52			
Максимальный угол открывания люка	150°			
Внутренний диаметр барабана, см	48,4			
Объем барабана, л	41		58	64
Длина сливного шланга, м	1,8			
Длина заливного шланга, м	1,5			
Шланг аквастоп	есть			
Вес нетто/ брутто (кг)	58/62		66/71	73/78
Регулируемые ножи, шт.	4			
Гарантия	2 года			
Страна происхождения	Китай			

Производитель и импортёр оставляют за собой право изменять конструкцию, технические характеристики, функции, внешний вид, комплектацию изделия (товара) и т. д. без предварительного уведомления. Вся представленная в инструкции информация, касающаяся комплектации, технических характеристик, функций, цветовых сочетаний и т. д. носит информационный характер и ни при каких условиях не является публичной офертой.

ОСНОВНЫЕ ЭЛЕМЕНТЫ СТИРАЛЬНОЙ МАШИНЫ

1. Шланг подачи воды.
2. Дверца.
3. Сливной шланг.
4. Корпус.
5. Сетевой шнур.
6. Лоток для моющих средств.
7. Панель управления.
8. Барабан.
9. Крышка фильтра.
10. Регулируемые ножки.

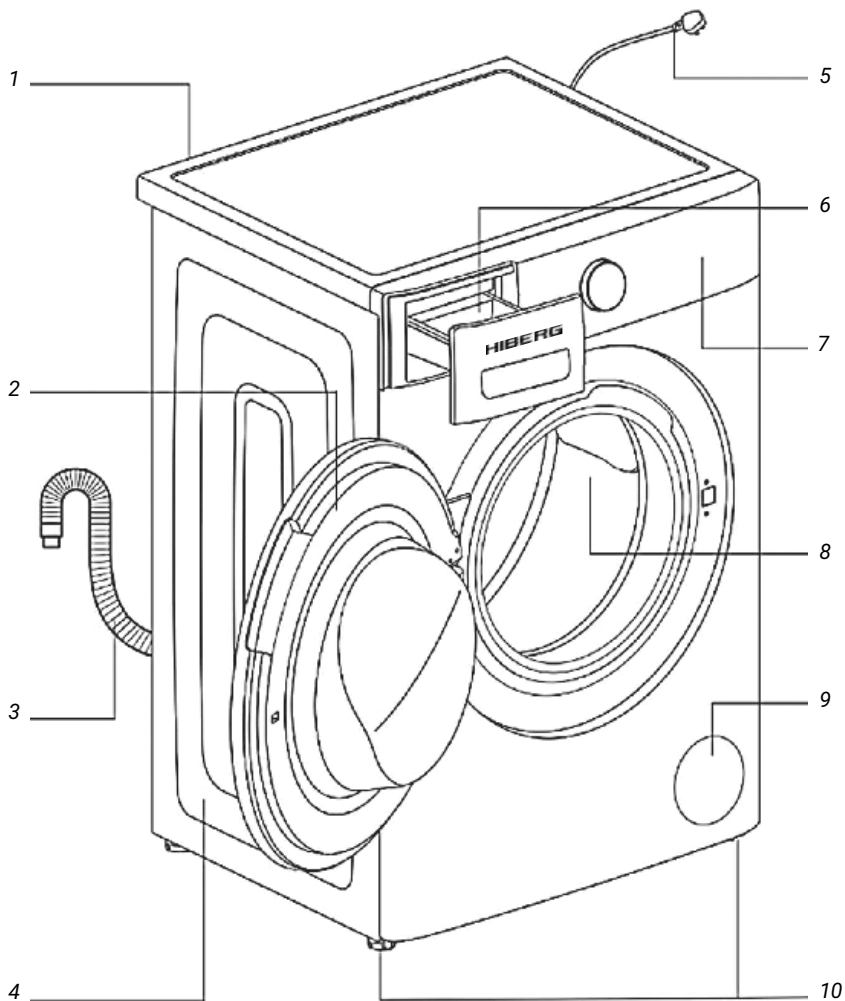

Комплектация

1. Инструкция.
2. Шланг Аквастоп.
3. Ключ.
4. Заглушки.



1



2

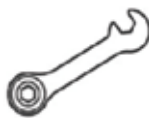

3



4

УСТАНОВКА ПРИБОРА

Распаковка и проверка прибора

Если перед доставкой машина находилась на холоде, перед включением выдержите её несколько часов при комнатной температуре.

Снимите упаковку и убедитесь, что стиральная машина не имеет повреждений. В случае сомнений не устанавливайте и не используйте стиральную машину. Обратитесь в сервисный центр или к авторизованному дилеру.

Проверьте наличие всех принадлежностей и комплектующих.

Чтобы снять нижнюю защитную подкладку из упаковочного материала, не переворачивайте и не кладите стиральную машину на переднюю панель. Подстелите картон и положите прибор на бок, соблюдая осторожность.

⚠ ПРЕДУПРЕЖДЕНИЕ! Никогда не кладите стиральную машину на заднюю или переднюю панель.

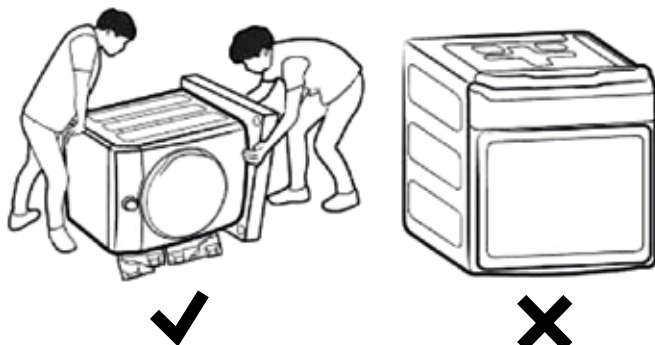

Храните упаковочные материалы (пластиковую плёнку, пенопластовые вкладыши и т. п.) в местах, недоступных для детей, поскольку они могут представлять для них серьёзную опасность.

Не включайте стиральную машину до завершения установки.

Переноска прибора

Не перемещайте стиральную машину в одиночку.

Чтобы поднять машину, отклоните её назад. Один человек должен взять её за выступающую часть верхней панели сзади, а другой – спереди за нижнюю часть.



Во избежание травм или перенапряжения пользуйтесь защитными перчатками при подъёме и переноске устройства.

При перемещении стиральной машины не допускайте контакта передней панели машины с рамой тележки.

Правильная установка прибора

⚠ ПРЕДУПРЕЖДЕНИЕ! Неправильная установка прибора может стать причиной чрезмерного шума, вибрации и утечек воды.

Перед установкой прибора убедитесь, что напряжение электросети соответствует номинальному напряжению питания прибора, указанному на заводской табличке на корпусе.

Стиральную машину необходимо устанавливать и эксплуатировать в помещении, оборудованном канализационным сливом.

Не подпускайте детей к месту установки.

Снимите с панели управления защитную пленку (если таковая имеется на вашей модели).

Установите машину на твердую и ровную поверхность пола, желательно в углу помещения.

Убедитесь, что все четыре ножки устойчиво стоят на полу, и что машина была хорошо выровнена (используйте строительный уровень).

Не устанавливайте стиральную машину на ковре или деревянном полу.

Убедитесь в том, что вентиляционные отверстия в основании вашей машины (если таковые имеются на вашей модели) не перекрыты ковром или другими подобными материалами.

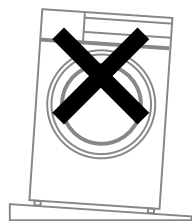

Наклонная поверхность

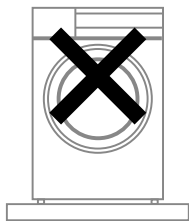

Установка на кронштейн

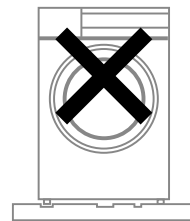

Неровная поверхность

Снятие транспортировочных болтов

⚠ ПРЕДУПРЕЖДЕНИЕ! Если транспортировочные болты не будут сняты, это может привести к повреждению прибора.

Во избежание повреждения стиральной машины во время транспортировки её барабан фиксируется специальными болтами.

Неснятые транспортировочные болты могут повредить барабан во время работы стиральной машины. Машина будет сильно вибрировать и шумно работать во время цикла отжима.

Обязательно удалите полностью все 4 транспортировочных болта перед первым использованием. При размещении стиральной машины на подставку, установку необходимо сделать до снятия транспортировочных болтов. Следуйте инструкции поставщика по установке на подставку.

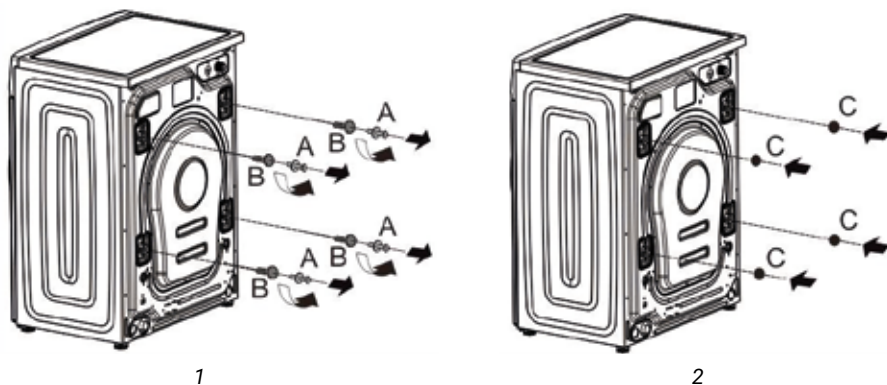

⚠ ВНИМАНИЕ! Сохраняйте транспортировочные болты. Они могут потребоваться при возможной транспортировке машины в будущем. В этом случае установите транспортировочные болты в обратной последовательности.

Чтобы снять болты:

1. Открутите все 4 транспортировочных болта «А» с помощью гаечного ключа (в комплекте) и извлеките их (рис. 1).
2. Извлеките все 4 прокладки «В»: они выпадут сами, если наклонить стиральную машину (рис. 2).
3. Достаньте из пакета с принадлежностями 4 пластиковые заглушки «С» и закройте ими освободившиеся от болтов отверстия (рис. 3).



Рис. 1



Рис. 2



Рис. 3

Примечание:

Для предотвращения поломки стиральной машины в процессе транспортировки, необходимо:

- установить все 4 транспортировочных болта;
- закрепить сетевой шнур на задней панели стиральной машины.

Выбор места установки

Места, куда не следует устанавливать стиральную машину:

- во влажном месте или там, где стиральная машина может подвергнуться воздействию осадков, так как это может привести к поражению электрическим током или возгоранию;
- на неровном или нетвёрдом участке пола, так как это может вызвать вибрацию и шум;
- под прямыми солнечными лучами, так как это может привести к неисправности или деформации;
- внутри или на неустойчивые поверхности, включая столешницы, деревянные стеллажи или шкафы и т. п.
- в запираемом на ключ помещении, за сдвижной дверью, или там, где дверца машины не может быть открыта полностью.

Частичное встраивание

Установите стиральную машину так, чтобы обеспечить удобный доступ к вилке и розетке, а также чтобы вокруг стиральной машины оставалось достаточно пространства.

⚠ ПРЕДУПРЕЖДЕНИЕ! Не допускайте контакта металлических частей стиральной машины с металлическими раковинами или другими электроприборами.

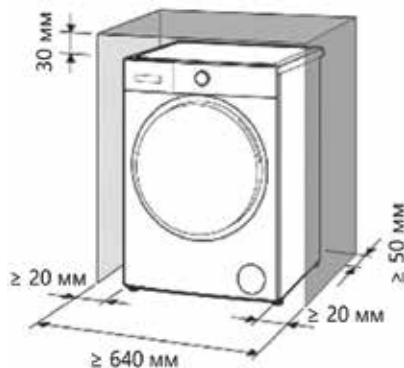

Выравнивание машины

Стиральная машина использует высокие скорости отжима для удаления воды в конце цикла стирки. Важно, чтобы стиральная машина стояла ровно, а ножки стиральной машины прижимались к полу с одинаковым давлением. Это поможет обеспечить наиболее тихую работу стиральной машины без вибрации.

Если машина устанавливается на деревянном, паркетном полу, то распределите её вес, подложив под неё лист фанеры размерами не менее 60×60 см толщиной не менее 3 см. Прикрепите фанеру к полу.

Если пол недостаточно ровный, отрегулируйте ножки стиральной машины, чтобы она стояла ровно. При выравнивании ничего не подкладывайте под ножки стиральной машины.

Выдвигайте ножки стиральной машины на минимально необходимую высоту. Чем больше выдвинуты ножки, тем сильнее вибрация стиральной машины.

Регулировка ножек

1. Определите, какие ножки стиральной машины необходимо выдвинуть.
2. При помощи гаечного ключа, ослабьте предохранительную гайку (контргайку).
3. Попросите кого-нибудь слегка приподнять угол машины, чтобы разгрузить ножку. Выкрутите ножку вниз насколько это необходимо, чтобы поднять угол стиральной машины на нужную величину.
4. Если высота подобрана правильно, при помощи гаечного ключа (в комплекте) затяните контргайку по направлению к корпусу прибора, чтобы зафиксировать ножку на месте.

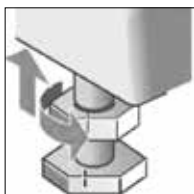
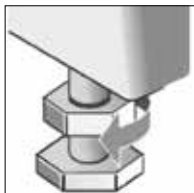

5. При помощи строительного уровня убедитесь, что машина выровнена в направлении «влево-вправо» и «вперёд-назад».
6. Надавите на каждый угол верхней панели машины, чтобы убедиться, что она не качается. Не должно быть никакого свободного хода или колебаний. Все ножки стиральной машины должны плотно стоять на полу, это важно для предотвращения вибрации.
7. Когда стиральная машина выровнена и не качается, зафиксируйте ножки, плотно затянув все контргайки при помощи ключа (в комплекте) по направлению к корпусу машины. Затягивая контргайки, удерживайте ножки от вращения, чтобы найденная высота не изменилась.



Подсоединение сливного шланга

Высота точки подключения:

Высота верхней точки слива над полом должна составлять от 60 см до 100 см.

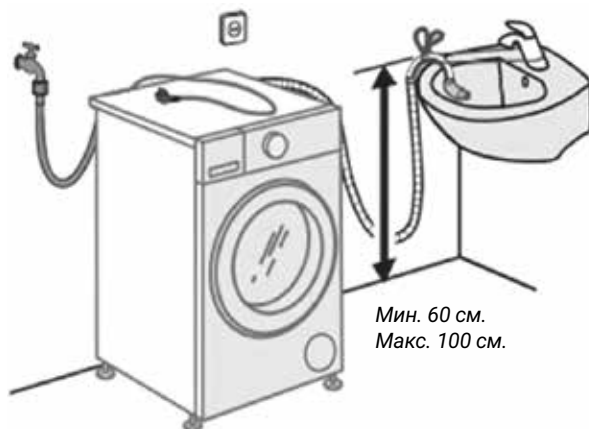

Подключение к сливной трубе

Присоедините сливной шланг к колену (не входит в комплект). Расположите колено на сливном шланге на расстоянии 10 см от конца шланга, как показано ниже на рисунке. Вставьте эту часть сливного шланга в сливную трубу. Закрепите колено и шланг нейлоновым хомутом, чтобы шланг не выпал из сливной трубы во время использования.

Убедитесь, что, когда сливной шланг вставлен в сливную трубу, его конец не углублён более чем на 15 см. Если шланг вставлен слишком глубоко, это может вызвать слив воды из барабана в результате самосифонирования, т. е. регулярное опустошение барабана в момент наполнения.

Подключение к сифону раковины

Присоедините сливной шланг к сифону при помощи хомута диаметром 20-44 мм (продаётся в строительных магазинах). Перед подключением снимите с муфты заглушки и переходники при их наличии.

Слив в раковину

Убедитесь в том, что:

- в раковине для слива нет пробки;
- конец сливного шланга не касается сточной воды;
- слив раковины свободен, полностью функционален и ничем не забит.

Надёжно закрепите сливной шланг на бортике раковины. Не допускайте перекручивания, натяжения или перегиба сливного шланга. Не рекомендуется использовать удлинители шлангов. В случае крайней необходимости удлинитель должен иметь тот же диаметр, что и исходный шланг, и не должен превышать 1,5 м в длину.

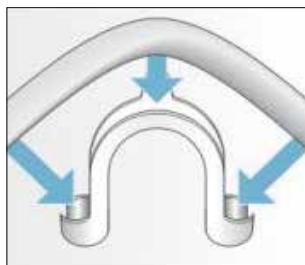
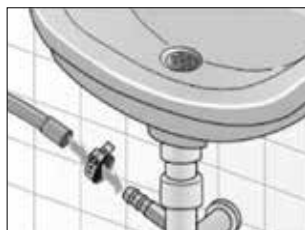
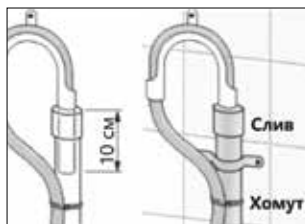

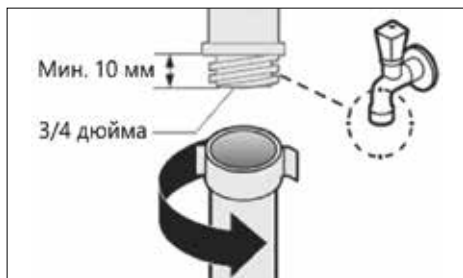

Подключение к водопроводу

1. Подсоедините один конец шланга подачи воды к крану холодной воды и затяните вручную без использования инструмента. Непосредственно перед выполнением подключения слейте из подающей трубы воду, пока она не станет прозрачной.
2. Другой конец шланга подачи воды подсоедините к патрубку впускного клапана на задней панели прибора и также затяните вручную.
3. Медленно откройте кран, чтобы убедиться в отсутствии утечек.

⚠ ПРЕДУПРЕЖДЕНИЕ! Стиральную машину можно подключать только к крану холодной воды.

Не допускайте перекручивания, пережатия шланга подачи воды, а также не изменяйте его конструкцию и не укорачивайте его.

Затяжку резьбового соединения шланга осуществляйте вручную.

Давление подаваемой воды должно находиться в диапазоне 0,03-1,00 мПа. Если давление в системе выше, установите редукционный клапан. Если длина шланга недостаточна, обратитесь в специализированный магазин или к квалифицированному сантехнику.

Никогда не используйте шланг подачи воды, ранее бывший в эксплуатации. Используйте новый шланг, входящий в комплект поставки стиральной машины.

Прибор нельзя подсоединять к смесительному крану нагревателя воды, не находящегося под давлением.

Регулярно проверяйте состояние шланга подачи воды. Не допускайте появления трещин, изломов и иных механических повреждений. При необходимости замените его на новый, того же типа.

Подключение к электрической сети

⚠ ПРЕДУПРЕЖДЕНИЕ! Остерегайтесь поражения электрическим током!

Перед подключением стиральной машины к электрической сети:

Подключение к электрической сети должно выполняться квалифицированным специалистом в соответствии с инструкциями изготовителя и действующими правилами техники безопасности.

В соответствии с действующими нормативами стиральная машина должна быть подключена к розетке с заземлением.

Убедитесь, что напряжение питания в сети соответствует номинальному напряжению машины (220-240 В), указанному на заводской табличке.

Максимальная сила тока при использовании стиральной машины составляет 10А. Убедитесь, что система электропитания (напряжение, максимальный ток, тип и состояние проводки) в вашем доме соответствует максимальным мощностным параметрам работающей стиральной машины.

Тип электрической розетки должен соответствовать типу вилки сетевого шнура стиральной машины. При несоответствии необходимо заменить или розетку, или вилку. Замена должна осуществляться квалифицированным электриком.

Должна быть предусмотрена возможность отключения стиральной машины от сети электропитания или при помощи вилки, или с помощью многополюсного выключателя, установленного до розетки в соответствии с правилами электромонтажа, если доступ к розетке затруднён.

Доступ к электрической вилке или к двухполюсному выключателю должен быть возможен в любой момент и после установки машины.

Не используйте для подключения удлинители, многогнездовые розетки или переходники.

После установки все электрические части устройства должны быть вне досягаемости.

При отключении вилки от розетки всегда беритесь за вилку, никогда не тяните за сетевой шнур.

Не включайте и не вытаскивайте вилку влажными руками.

Не прикасайтесь к включённой стиральной машине, если ваша одежда намочла или Вы ходите босиком.

Во избежание риска поражения электрическим током не пользуйтесь машиной, если у неё повреждён сетевой шнур или вилка, и если машина неисправна или повреждена.

Не пользуйтесь устройством после его падения, даже если нет никаких видимых повреждений. Обратитесь для диагностики в сервисный центр.

Если шнур питания повреждён, он должен быть заменён производителем, его сервисным агентом или лицами с аналогичной квалификацией на аналогичный, чтобы избежать риска поражения электрическим током.

Прежде чем выполнять какие-либо операции по техобслуживанию стиральной машины, отсоедините её от электрической сети.



ПАНЕЛЬ УПРАВЛЕНИЯ

Модели i-DDQ9-612 W/Sd, i-DDQ9-712 W/Sd/G/Ym, i-DDQ9-812 W/G/Ym:



№	КНОПКА	НАЗНАЧЕНИЕ
1	Питание 	Нажмите для включения/отключения питания. После завершения работы питание отключится автоматически.
2	Выбор программы 	После включения питания выберите программу при помощи клавиш выбора.
3	Старт/Пауза 	Клавиша запуска/приостановки выбранной программы стирки. Нажмите, чтобы запустить выбранную программу и начать работу. Нажмите, чтобы остановить машину во время работы, и нажмите еще раз, чтобы продолжить.
4	Тип стирки	Позволяет настроить продолжительность программы стирки. После выбора основной программы, нажимая кнопку «Тип стирки», можно выбрать следующие режимы: Интенсив, Стандарт, Экономичная, Освежить.
5	Температура	Позволяет настроить требуемую температуру в соответствии с рекомендациями производителя одежды. Для этого необходимо несколько раз последовательно нажать кнопку «Температура» для выбора необходимой температуры стирки после выбора определенной программы стирки.
6	Полоскание	Используется для настройки дополнительного полоскания после стирки. Последовательно нажимайте кнопку для того, чтобы добавить +1, +2, +3 цикла дополнительного полоскания.
7	Скорость	Позволяет настроить требуемую скорость отжима. Для этого необходимо несколько раз последовательно нажать кнопку «Скорость» после выбора определенной программы стирки.
8	Отсрочка	Позволяет выбрать желаемое время окончания стирки. После того, как программа, дополнительные функции и параметры стирки выбраны, выберите время отсрочки с помощью кнопки «Отсрочка».
9	Предварительная стирка	Позволяет добавить предварительный цикл стирки. При этом в емкость «!» необходимо добавить порошок для предварительной стирки. На дисплее будет отображаться соответствующий значок.
10	Блокировка	Позволяет активировать функцию блокировки панели управления от случайного нажатия детьми. Нажимайте и удерживайте кнопку «Блокировка» в течение 3 секунд, после чего функция будет активирована, а на дисплее будет отображаться соответствующий значок. Данная функция также доступна в ходе выполнения программы стирки. Для этого достаточно поставить цикл на паузу, выставить блокировку, а затем возобновить стирку с помощью кнопки «Старт/Пауза».
11	Избранное	Позволяет запрограммировать самый часто используемый режим стирки. После того, как выбрана программа, дополнительные функции, параметры стирки, необходимо нажать кнопку «Избранное» и удерживать ее в течение 3х секунд, затем выключить машинку. После этого кнопка будет запрограммирована на предварительно выставленный режим. В следующий раз при включении машины достаточно нажать кнопку «Избранное» для запуска данного режима стирки.
12	Smart Wash	Позволяет запустить интеллектуальную программу стирки, которая позволяет лучше отстирывать сложные загрязнения. Данная программа определяет вес белья и может считать различное время и температуру стирки для реализации интеллектуальной стирки. Запускается нажатием одной кнопки Smart Wash.

Модель HIBERG i-DDQ9-10714 W/Sd:

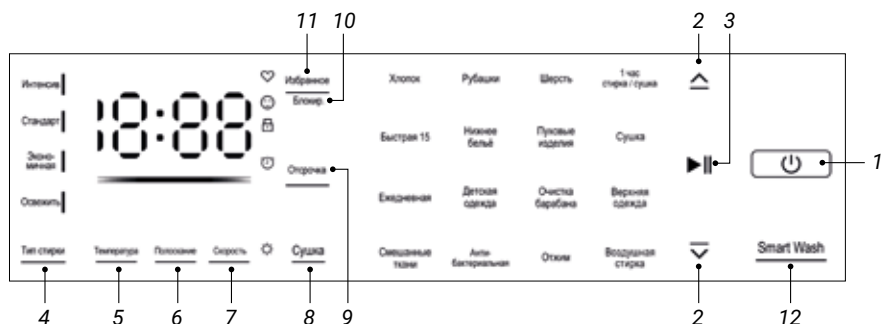

№	КНОПКА	НАЗНАЧЕНИЕ
1	Питание 	Нажмите для включения/отключения питания. После завершения работы питание отключится автоматически.
2	Выбор программы 	После включения питания выберите программу при помощи клавиш выбора.
3	Старт/Пауза 	Клавиша запуска/приостановки выбранной программы стирки. Нажмите, чтобы запустить выбранную программу и начать работу. Нажмите, чтобы остановить машину во время работы, и нажмите еще раз, чтобы продолжить.
4	Тип стирки	Позволяет настроить продолжительность программы стирки. После выбора основной программы, нажимая кнопку «Тип стирки», можно выбрать следующие режимы: Интенсив, Стандарт, Экономичная, Освежить.
5	Температура	Позволяет настроить требуемую температуру в соответствии с рекомендациями производителя одежды. Для этого необходимо несколько раз последовательно нажать кнопку «Температура» для выбора необходимой температуры стирки после выбора определенной программы стирки.
6	Полоскание	Используется для настройки дополнительного полоскания после стирки. Последовательно нажимайте кнопку для того, чтобы добавить +1, +2, +3 цикла дополнительного полоскания.
7	Скорость	Позволяет настроить требуемую скорость отжима. Для этого необходимо несколько раз последовательно нажать кнопку «Скорость» после выбора определенной программы стирки.
8	Сушка	Нажмите, чтобы задать подходящий тип или время сушки. Тип и время сушки отобразятся на дисплее, а также загорится соответствующий значок. Некоторые программы не позволяют добавить цикл сушки (см. раздел описания программ и функций).
9	Отсрочка	Позволяет выбрать желаемое время окончания стирки. После того, как программа, дополнительные функции и параметры стирки выбраны, выберите время отсрочки с помощью кнопки «Отсрочка».
10	Блокировка	Позволяет активировать функцию блокировки панели управления от случайного нажатия детьми. Нажимайте и удерживайте кнопку «Блокировка» в течение 3 секунд, после чего функция будет активирована, а на дисплее будет отображаться соответствующий значок. Данная функция также доступна в ходе выполнения программы стирки. Для этого достаточно поставить цикл на паузу, выставить блокировку, а затем возобновить стирку с помощью кнопки «Старт/Пауза».
11	Избранное	Позволяет запрограммировать самый часто используемый режим стирки. После того, как выбрана программа, дополнительные функции, параметры стирки, необходимо нажать кнопку «Избранное» и удерживать ее в течение 3х секунд, затем выключить машинку. После этого кнопка будет запрограммирована на предварительно выставленный режим. В следующий раз при включении машины достаточно нажать кнопку «Избранное» для запуска данного режима стирки.
12	Smart Wash	Позволяет запустить интеллектуальную программу стирки, которая позволяет лучше отстирывать сложные загрязнения. Данная программа определяет вес белья и может сочетать различное время и температуру стирки для реализации интеллектуальной стирки. Запускается нажатием одной кнопки Smart Wash.

ПОДГОТОВКА БЕЛЬЯ

Подготовка белья к стирке

⚠ ПРЕДУПРЕЖДЕНИЕ! Опасность повреждения стиральной машины или белья.

Посторонние предметы, такие как монеты, скрепки, булавки, гвозди, могут повредить бельё или детали стиральной машины. Поэтому при подготовке белья обратите внимание на следующие рекомендации:

- удалите из белья все незакреплённые, а также металлические предметы, такие как булавки, скрепки и т. п.;
- очистите карманы от песка, монет и мелкого мусора;
- застегните молнии и пуговицы на наволочках, пододеяльниках и т. п.;
- снимите крючки для штор или завяжите их в сетчатом мешке;
- особо деликатные вещи, такие как колготки и тюли, или мелкие предметы, такие как небольшие носки и носовые платки, следует стирать только завязанными в сетчатый мешок или наволочку;
- некоторые предметы одежды лучше вывернуть наизнанку. Это трикотаж, брюки, футболки и толстовки;
- проверьте, допустима ли машинная стирка для бюстгалтеров с косточкой.

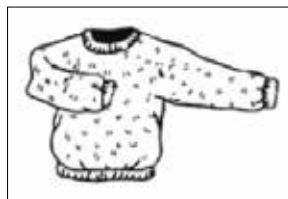
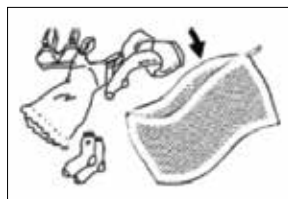
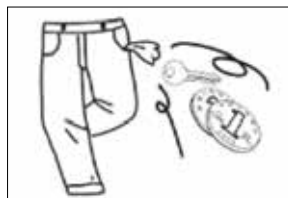

⚠ ПРЕДУПРЕЖДЕНИЕ! Бюстгалтеры с косточкой должны быть надёжно застёгнуты в наволочке на молнию или пуговицы. Если косточка выпадет из чашки, она может проскользнуть через отверстия барабана и вызвать серьёзные повреждения.

Подготовка белья к сушке

⚠ ПРЕДУПРЕЖДЕНИЕ! Опасность повреждения стиральной машины или белья.

Сушите в стиральной машине только вещи, прошедшие цикл стирки, полоскания и отжима.

Удалите из белья как можно больше воды. Никогда не уменьшайте скорость отжима перед сушкой.

Чтобы вещи были равномерно высушены, рассортируйте их по типу ткани и по требуемой степени сушки.

Предметы, требующие глажки, не нужно гладить сразу после их сушки. Рекомендуется на время сложить или скатать их вместе, чтобы оставшаяся влага распределилась равномерно.

При стирке белья с последующей сушкой используйте правильное количество моющего средства и средств по уходу за тканью, как рекомендовано производителем. Некоторые моющие средства и средства по уходу за текстилем, крахмал или кондиционер могут содержать химические вещества, которые могут осаждаться на датчиках влажности, что отрицательно влияет на их работу и результат сушки.

⚠ ВНИМАНИЕ! Следующие текстильные изделия нельзя сушить в барабане!

Бельё, отмеченное символом ухода:

 **Не подвергать барабанной сушке!**

- шерстяные изделия или изделия, имеющие в составе шерсть. Опасность усадки!
- нежная ткань (шёлк, тюль). Опасность образования складок!
- вещи, содержащие поролон или аналогичный материал;
- предметы, обработанные легковоспламеняющимися растворителями, такими как пятновыводители, бензин, разбавители для краски. Опасность взрыва!
- вещи со следами лака для волос или аналогичных веществ. Опасные пары!
- мокрое бельё. Избыточный расход электроэнергии!

Сортировка белья

Рассортируйте бельё по цвету, степени загрязнения и рекомендуемому диапазону температуры стирки.

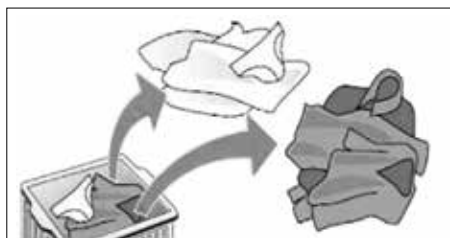

Сортировка по цвету

- несортированные вещи могут обесцветиться;
- никогда не стирайте новые разноцветные вещи вместе с другими вещами;
- белые вещи стирайте отдельно от цветных. В противном случае белые предметы могут полинять.

Сортировка по степени загрязнения

• Лёгкое загрязнение

Никаких видимых загрязнений или пятен нет, но присутствует запах. Это может быть лёгкая летняя одежда, такая как футболки, рубашки или блузки, которые надевали только один раз. Постельное бельё или полотенца для гостей, требующие освежения.

• Обычное загрязнение

Видимые загрязнения и лёгкие пятна. Сюда можно отнести одежду, такую как футболки, рубашки или блузки, без следов пота, надетые более одного раза. А также кухонные полотенца, полотенца для рук или постельное бельё, используемое более одной недели. Шторы без пятен, которые не стирали до полугода.

• Сильное загрязнение

Видимые загрязнения и пятна. Это могут быть кухонные полотенца, тканевые салфетки, детские нагрудники, детская верхняя одежда или футбольная форма, испачканная травой или грязью. Сюда также относится рабочая одежда, такая как комбинезоны и джинсы, и другая одежда, которую надевают для работы и занятий вне дома.

Сортировка по способу ухода

Символы на этикетках одежды помогут вам выбрать подходящую программу стирки, правильную температуру, длительность цикла стирки и методы глажки.

На этикетках содержатся следующие указания:

- тип стирки (машинная, ручная, деликатная и т. д.);
- температура стирки;
- ограничения по использованию отбеливающих средств;
- программа сушки в сушильной машине. Температура сушки;
- способ сушки на сушилке для белья;
- указания по глаженью;
- указания по сухой чистке.

⚠ ВНИМАНИЕ! Всегда проверяйте на этикетках указания по уходу.

ПРОГРАММЫ И ФУНКЦИИ

Таблица программ стирки (для моделей HIBERG i-DDQ9-612 W/Sd, i-DDQ9-712 W/Sd/G/Ym, i-DDQ9-812 W/G/Ym):

ПРОГРАММА СТИРКИ	ТЕМПЕРАТУРА СТИРКИ, °C	СКОРОСТЬ ОТЖИМА, ОБ./МИН.	ВРЕМЯ СТИРКИ, МИН.	МАКС. ЗАГРУЗКА, КГ	ТИП ТКАНИ
Хлопок	40°C (холодная, 20°C, 60°C, 90°C)	1000 (0, 400, 800, 1200)	65	номинальная	Белые хлопковые и хлопчатобумажные ткани. Цветные ткани (рубашки, пижамы, постельное бельё и пр.) и слабозагрязнённый белый хлопок
Рубашки	холодная (20°C, 40°C)	800 (0, 400)	28	≤ 3.0	Не требующие глажения или запрещенные для глажения рубашки или блузы из хлопка, льна, синтетических или смешанных тканей
Одеяла	40°C (холодная, 20°C, 60°C)	800 (0, 400, 1000)	88	≤ 3.0	Для изделий, предназначенных для машинной стирки, с синтетическим наполнителем, таких как подушки, одеяла, покрывала; также подходит для изделий с пуховым наполнителем
Эко-стирка	20°C (холодная, 40°C, 60°C)	800 (0, 400, 1000, 1200)	52	≤ 2.0	Белые хлопковые и хлопчатобумажные ткани. Обеспечивает оптимальную эффективность стирки с меньшими энергозатратами
Быстрая 15	холодная (20°C, 40°C)	800 (0, 400)	15	≤ 2.0	Слабозагрязнённые хлопковые и хлопчатобумажные ткани
Деликатная	20°C (холодная, 40°C)	800 (0, 400)	48	≤ 3.0	Для шёлковой одежды, пригодной для машинной стирки
Спорт	холодная (20°C, 40°C)	800 (0, 400)	44	≤ 4.0	Костюмы из флиса и синтетических тканей. Цикл обеспечивает качественный уход за спортивной одеждой, предназначенной для занятий активными видами спорта
Очистка барабана	60°C	800	75	—	Специальная программа для удаления из барабана грязи и бактерий, которые могут появляться в машине, особенно при регулярной стирке при низких температурах
Ежедневная	20°C (холодная, 40°C)	800 (0, 400)	42	≤ 4.0	Для повседневных вещей из хлопка и льна
Нижнее бельё	холодная (20°C, 40°C)	800 (0, 400)	26	≤ 3.0	Бельё, которое непосредственно контактирует с кожей (пеленки, постельные принадлежности, рубашки и др.)
Шерсть	40°C (холодная, 20°C)	800 (0, 400)	47	≤ 2.0	Шерстяные и трикотажные вещи, предназначенные для машинной стирки (используйте специальные моющие средства для стирки шерстяных вещей)
Полоскание + отжим	—	1000 (0, 400, 800, 1200)	17	номинальная	Различные типы белья, за исключением одежды требующей особого ухода
Смешанные ткани	холодная (20°C, 40°C)	800 (0, 400)	76	номинальная	Различные типы белья, за исключением одежды требующей особого ухода (шелк, шерсть, деликатные ткани, темная одежда, спортивная одежда, пуховые одеяла, тюли)
Детская одежда	60°C (40°C, 90°C)	800 (0, 400, 1000)	142	≤ 3.0	Детское бельё
Синтетика	40°C (холодная, 20°C, 60°C)	1000 (0, 400, 800, 1200)	68	≤ 3.0	Одежда, имеющая в своем составе синтетические ткани
Отжим	—	1000 (0, 400, 800, 1200)	11	номинальная	Различные типы белья, за исключением одежды требующей особого ухода
Smart Wash	40°C (20°C, 60°C)	1000 (800)	71	номинальная	Различные типы белья

ПРОГРАММЫ И ФУНКЦИИ

Таблица программ стирки (для модели HIBERG i-DDQ9-10714 W/Sd):

ПРОГРАММА СТИРКИ	ТЕМПЕРАТУРА СТИРКИ, °С	СКОРОСТЬ ОТЖИМА, ОБ./МИН.	ВРЕМЯ СТИРКИ, МИН.	МАКС. ЗАГРУЗКА ПРИ СТИРКЕ, КГ	МАКС. ЗАГРУЗКА ПРИ СУШКЕ, КГ	ТИП ТКАНИ
Хлопок	40°C (холодная, 30°C, 60°C, 90°C)	800 (0, 400, 1000, 1200, 1400)	65	10,5	7	Белые хлопковые и хлопчатобумажные ткани. Цветные ткани (рубашки, пижамы, постельное бельё и пр.) и слабозагрязнённый белый хлопок
Рубашки	холодная (30°C, 40°C)	800 (0, 400)	38	≤ 3.0	≤ 3.0	Не требующие глажения или запрещенные для глажения рубашки или блузы из хлопка, льна, синтетических или смешанных тканей
Шерсть	40°C (холодная, 30°C)	800 (0, 400)	47	≤ 2.0	—	Шерстяные и трикотажные вещи, предназначенные для машинной стирки (используйте специальные моющие средства для стирки шерстяных вещей)
1 час стирка/сушка	30°C (холодная, 40°C)	1000 (1200, 1400)	60	≤ 5.0	—	Слабозагрязнённые хлопковые и хлопчатобумажные ткани, которые можно подвергать машинной стирке и сушке
Быстрая 15	холодная (30°C, 40°C)	800 (0, 400)	15	≤ 2.0	≤ 2.0	Слабозагрязнённые хлопковые и хлопчатобумажные ткани
Нижнее бельё	холодная (30°C, 40°C)	800 (0, 400)	38	≤ 3.0	≤ 3.0	Бельё, которое непосредственно контактирует с кожей (пеленки, постельные принадлежности, рубашки и др.)
Пуховые изделия	40°C (холодная, 30°C)	800 (0, 400)	87	≤ 3.0	≤ 3.0	Для пуховиков, которые допустимо стирать в машинке
Сушка	—	1000 (0, 1200, 1400)	233	—	7	Сушка любой одежды, не запрещенной для машинной сушки
Ежедневная	30°C (холодная, 40°C)	800 (0, 400)	42	≤ 4.0	≤ 4.0	Для повседневных вещей из хлопка и льна
Детская одежда	60°C (40°C, 96°C)	800 (0, 400, 1000)	142	≤ 3.0	≤ 3.0	Детское бельё
Очистка барабана	60°C (96°C)	800	75	—	—	Специальная программа для удаления из барабана грязи и бактерий, которые могут появляться в машине, особенно при регулярной стирке при низких температурах
Вехняя одежда	—	—	15	—	≤ 1.0	Сушка верхней одежды, требующей деликатного ухода
Смешанные ткани	холодная (30°C, 40°C)	800 (0, 400)	76	10,5	7	Различные типы белья, за исключением одежды требующей особого ухода (шелк, шерсть, деликатные ткани, темная одежда, спортивная одежда, пуховые одеяла, тюли)
Антибактериальная	60°C	800 (0, 400, 1000)	130	≤ 4.0	≤ 4.0	Специальная программа для удаления бактерий, стерилизации и обеззараживания тканей
Отжим	—	800 (0, 400, 1000, 1200, 1400)	10	10,5	—	Различные типы белья, за исключением одежды требующей особого ухода
Воздушная стирка	—	—	50	1	—	Для одежды, которая нуждается в освежении и дезодорировании. Стирается без воды
Smart Wash	40°C (20°C, 60°C)	800 (400, 1000)	71	10,5	7	Различные типы белья

⚠ Примечание: время стирки может меняться в зависимости от давления воды, материала стираемых изделий, веса, изменения температуры воды. В процессе стирки время, отображаемое на дисплее будет отличаться от реального времени.

Дополнительные рекомендации

При использовании жидкого моющего средства не рекомендуется пользоваться функцией отложенной стирки.

Кондиционеры для ткани или аналогичные продукты следует использовать в соответствии с инструкцией производителя.

Соблюдайте рекомендации по дозировке, указанные на упаковке порошка или жидкого моющего средства.

Рекомендуется использовать:

- стиральный порошок от 20°C до 80°C;
- моющее средство для шерсти от 20°C до 40°C.

Программа сушки (только для моделей с функцией сушки)

Как запустить программу сушки:

1. Программа «Стирка + сушка»

Не все программы стирки позволяют добавлять функцию сушки. Сначала загрузите бельё в барабан, закройте дверцу, поверните ручку выбора программы стирки, чтобы выбрать желаемую программу (кроме программы сушки), и нажмите кнопку «Сушка», чтобы задать время сушки. Последовательно нажимайте кнопку «Сушка», на экране цифрового дисплея отобразится время сушки (30-60-90-120-150-180-210-240). Выберите подходящую длительность сушки. Затем нажмите кнопку «Старт»/Пауза» и машина начнёт исполнение программы «Стирка + сушка», в которой сушка автоматически запустится по окончании цикла стирки.

2. Отдельная программа сушки

Отдельная программа сушки подходит для сушки вещей из хлопка. Не сушите одежду, склонную к деформации или усадке. Если задана отдельная программа сушки, перед сушкой рекомендуется выполнить один цикл отжима для вещей, которые вы хотите высушить.

Сначала загрузите бельё в барабан, закройте дверцу, поверните ручку выбора программ, чтобы выбрать отдельную программу сушки, а затем последовательно нажимайте кнопку «Сушка», чтобы выбрать желаемое время сушки.

Для запуска программы нажмите кнопку «Старт/Пауза».

3. Программа сушки пуховых изделий

Для сушки пуховых изделий следует использовать программу «Стирка + сушка». Выберите программу «Пуховые изделия» и добавьте режим «Сушка». Не используйте для сушки пуховых изделий режим отдельной сушки. Для достижения наилучшего результата сушки рекомендуется сушить только по одной вещи за цикл.

Меры предосторожности во время сушки

1. Если в одежде слишком много влаги, машина автоматически увеличит время сушки, и на дисплее в течение длительного времени будет отображаться «:20», что не является свидетельством неисправности.
2. Следите, чтобы во время выполнения программы сушки кран подачи воды был открыт, так как она необходима в процессе охлаждения и удаления влаги конденсационным способом.
3. Максимальное время сушки определяется различными способами.
4. Чтобы предотвратить образование складок на белье из-за пересушивания, сначала время сушки устанавливается чуть меньше, чем это необходимо, а затем оно может быть увеличено в зависимости от результата сушки.
5. Перед запуском отдельной программы сушки рекомендуется сначала выполнить цикл отжима.
6. При необходимости распутайте одежду после отжима, а затем снова поместите их в барабан для сушки.
7. Для крупных и объёмных вещей сушка в некоторых положениях может происходить неравномерно. Задайте дополнительное время сушки, если по завершении цикла вещи не полностью высохнут.
8. Шерстяные ткани не подходят для сушки.
9. Не сушите одежду склонную к деформации или усадке.
10. Сообщение Cd появляется на дисплее после завершения цикла сушки и свидетельствует о том, что машина включила процесс охлаждения барабана и белья внутри него. Данный процесс может быть остановлен пользователем по желанию в любое время нажатием на любую кнопку на дисплее. Сообщение Cd на дисплее не является неисправностью.

Программа «ВОЗДУШНАЯ СТИРКА» (только для моделей с функцией сушки)

С помощью этой программы чистки из одежды можно удалить пыль, защитить цвет, сделать одежду гладкой, пушистой, удалить неприятные запахи.

Воздушная стирка заключается в том, что при помощи вентилятора и циркуляционного воздуховода в барабан под высоким давлением нагнетается поток воздуха высокой температуры. При продувке ткани воздухом создаётся мощный воздушный поток, благодаря чему волокна ткани полностью расправляются и одежда восстанавливает первоначальную мягкость и эластичность. При этом легко сдувается пыль и ворсинки, одежда становится объёмнее, разглаживаются складки, уходит неприятный запах, одежда восстанавливает прежний лоск.

«Воздушная стирка» наиболее подходит для костюмов, изделий из хлопка, шерсти и другой одежды. Недавно купленная одежда, одежда, впитавшая запах еды во время ужина, небольшие предметы тёплого постельного белья также могут быть очищены с помощью цикла «Воздушная стирка».

Очищенная воздухом одежда значительно выигрывает по сравнению с одеждой, обработанной другими способами она не имеет следов химикатов, даёт ощущение мягкости, долговечна, не деформируется и не обесцвечивается в результате обработки, скорость износа волокон ткани незначительная.

Специальные программы

«**Детская одежда**» — этот цикл разработан для удаления загрязнений, характерных для детской одежды. Он также эффективно удаляет любые следы моющего средства.

«**Пуховые изделия**» (для модели **HIBERG i-DDQ9-10714 Sd**) — специальный цикл стирки для одного пухового изделия весом не более 3 кг, подушек или одежды с гусиным пухом, например, курток-пуховиков. Рекомендуется класть такие изделия в барабан так, чтобы края были загнуты внутрь (см. рисунок ниже), и чтобы использовалось не более 3/4 общего объёма барабана. Для достижения наилучших результатов рекомендуется использовать жидкое моющее средство и помещать его в лоток для моющих средств.



«**Шерсть**» — цикл, разработанный для шерстяных тканей.

- перед стиркой убедитесь, что на одежде есть этикетка «машинная стирка»;

- после завершения процедуры сразу выньте одежду, расправьте её и высушите, чтобы избежать деформации, вызванной слишком долгим нахождением в барабане;
- во избежание повреждения одежды температура воды не должна превышать 40°C;
- для достижения наилучших результатов и уменьшения повреждений одежды используйте специальное моющее средство для шерсти и не загружайте более 2 кг одежды.

Различные функции

«Отсрочка» – с помощью этой кнопки можно задать время окончания программы (отложить исполнение программы по времени завершения цикла) с шагом в один час до максимального значения 24 ч.

После выбора желаемой программы стирки, но до нажатия кнопки «Старт/Пауза», нажмите и удерживайте кнопку «Отсрочка», пока не отобразится желаемое время, например «8h» (8 ч.).

⚠ ПРЕДУПРЕЖДЕНИЕ! Продолжительность работы программы стирки учтена в заданном времени отсрочки момента завершения стирки.

Пример:

Время стирки – 1 ч. 30 мин.

Время завершения стирки – 8 ч.

На дисплее отобразится «8h» и начнётся обратный отсчёт времени (приблизительно 6 ч. 30 мин.) до начала цикла стирки, после чего на дисплее отобразится «1:30», начнётся стирка и пойдёт обратный отсчёт времени работы программы стирки. Общее время составит около 8 ч.

⚠ ПРЕДУПРЕЖДЕНИЕ!

- функция отсрочки завершения стирки не может быть установлена для некоторых программ стирки;
- время окончания программы стирки может отличаться от фактически выделенного времени в зависимости от давления воды в трубопроводе, эффективности слива, типа одежды, температуры воды и других условий.

«Замок от детей»

1. Установка функции «Замок от детей» может предотвратить неправильное использование стиральной машины детьми и постороннее вмешательство в процесс стирки.

2. Во время работы нажмите и удерживайте кнопку **«Блокир.»** в течение 3 сек., чтобы установить или отменить функцию блокировки от детей.
3. После установки функции «Замок от детей» загорится соответствующий индикатор «». Дверца не будет открываться, панель управления будет заблокирована и все кнопки на ней перестанут реагировать на нажатие.

Подсветка барабана

- подсветка всегда включается при установке программы или функции;
- когда исполнение программы приостановлено, то подсветка загорается, когда открывается дверца машины;
- во время выполнения программы подсветка автоматически загорается при смене этапа стирки;
- подсветка всегда включается при прикосновении к любой кнопке на панели управления;
- подсветка автоматически выключается через 2 мин.

Добавление одежды во время работы программы

Когда программа запущена, нажмите и удерживайте кнопку «Старт/Пауза», чтобы приостановить работу машины. Если символ блокировки дверцы «» погас, дверцу можно открыть и добавить или вынуть бельё.

После завершения операции закройте дверцу, снова нажмите и удерживайте кнопку «Старт/Пауза», и машина продолжит работу с момента, когда она была прервана.

⚠ ВНИМАНИЕ! Если уровень воды или её температура в барабане слишком высоки, индикатор блокировки дверцы не погаснет. Дверцу нельзя будет открыть и нельзя будет добавить или вынуть одежду во время выполнения программы.

Система балансировки загруженного белья

Стиральная машина имеет автоматическую систему определения дисбаланса. Если в процессе отжима одежда распределена неравномерно, стиральная машина будет перераспределять одежду до тех пор, пока загрузка барабана не будет выровнена. Если бельё не может быть равномерно распределено в течение определённого времени, барабан не будет вращаться, чтобы избежать чрезмерной вибрации машины. В этот момент необходимо проверить, не спуталась ли одежда, и запустить программу «Отжим» после перераспределения одежды в барабане.

При стирке небольшого количества одежды, например джинсов, свитера, банного полотенца и т. п., машина может не завершить процесс отжима из-за дисбаланса. Большие и маленькие вещи следует стирать совместно как можно чаще, чтобы одежда легче перераспределялась и процесс отжима проходил гладко.

⚠ ВНИМАНИЕ! Из-за различных типов и материала белья система автоматической балансировки стиральной машины может многократно в течение цикла перераспределять бельё в барабане, что увеличивает время отжима. Это нормальное явление и не свидетельствует о неисправности стиральной машины.

ЭКСПЛУАТАЦИЯ ПРИБОРА

Перед началом работы

Перед отправкой с завода ваша новая стиральная машина прошла испытания. Этот процесс включает в себя выполнение различных циклов стирки. В результате в баке и дренажной системе может остаться небольшое количество воды.

Запустите цикл очистки барабана без белья, чтобы очистить систему перед первой стиркой. Сначала добавьте 1-2 столовые ложки моющего средства в отсек «I» лотка для моющих средств. Затем запустите программу очистки барабана. Дождитесь завершения цикла.

Порядок работы со стиральной машиной

- 1. Загрузите бельё.** Откройте дверцу и свободно разложите вещи в барабане по одной, не переполняя его. Соблюдайте нормы загрузки, указанные в «Таблице программ стирки». Перегрузка машины приведёт к ухудшению качества стирки и сминанию белья.
- 2. Закройте дверцу.** Убедитесь, что бельё не оказалось зажатым между стеклом дверцы и резиновым уплотнением. Закрывайте дверцу так, чтобы был слышен щелчок замка.
- 3. Откройте кран подачи воды.** Убедитесь, что стиральная машина подключена к водопроводу. Откройте водопроводный кран.
- 4. Установите желаемую программу стирки.** Выберите нужную программу с помощью ручки выбора программ. Продолжительность цикла стирки отобразится на дисплее. Стиральная машина отобразит настройки температуры и скорости отжима по умолчанию для выбранной программы. При необходимости отрегулируйте температуру или скорость отжима с помощью соответствующих кнопок.

При необходимости скорректируйте температуру стирки. Последовательно нажимайте кнопку «Темп.», постепенно уменьшая температуру стирки, пока не будет установлена стирка в холодной воде (на дисплее отобразится «--»). Повторное нажатие кнопки устанавливает максимально возможное значение.

При необходимости измените скорость отжима. Последовательно нажимайте кнопку «Отжим», постепенно уменьшая скорость отжима,

пока цикл отжима не будет отключён полностью (на дисплее отобразится «-»). Повторное нажатие кнопки устанавливает максимально возможное значение.

Выберите дополнительные функции при необходимости. Нажмите кнопку нужной функции — на дисплее загорится соответствующий символ. Нажмите кнопку ещё раз, чтобы отменить функцию — индикатор соответствующей функции погаснет. Если выбранная функция несовместима с заданной программой, прозвучит сигнал и замигает соответствующий индикатор. Если выбранный параметр несовместим с другим ранее установленным параметром, активным останется только последний выбор.

5. Добавьте моющее средство. Выдвиньте лоток для моющих средств и заполните соответствующие его отделения по необходимости.

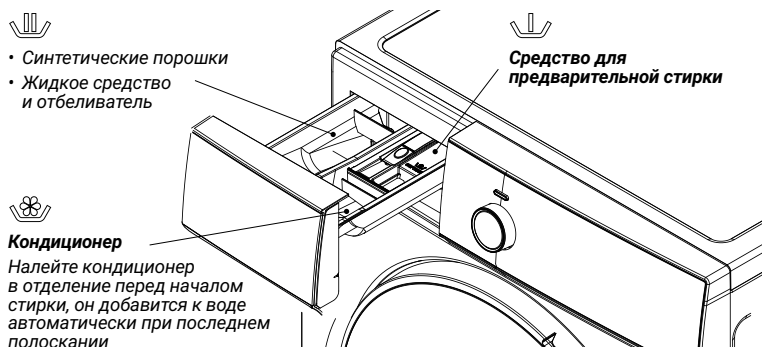

Соблюдайте рекомендации по дозировке на упаковке моющего средства. Правильная дозировка моющего средства и добавок важна для:

- достижения наилучшего результата стирки;
- полного вымывания остатков моющего средства, способных вызывать раздражение;
- предотвращения избыточного расхода моющего средства;
- защиты стиральной машины от отложений солей кальция на внутренних элементах;
- защиты окружающей среды от излишней экологической нагрузки.

⚠ ВНИМАНИЕ! Не используйте в стиральной машине средства для ручной стирки, поскольку они производят избыточное количество пены.

Для белых хлопчатобумажных изделий, предварительной стирки и для стирки при высоких температурах свыше 60°C используйте стиральный порошок.

Следуйте инструкциям на упаковке моющего средства.

6. Задайте отложенный запуск стирки. Чтобы перенести завершение программы на более позднее время, обратитесь к разделу «Программы и функции / Отсрочка».

7. Запустите выбранную программу:

Нажмите кнопку «Старт/Пауза». Загорится соответствующий индикатор, замок дверцы заблокируется и загорится индикатор блокировки дверцы .

Во избежание разлива воды не открывайте лоток для моющих средств во время работы программы.

Время выполнения программы может различаться. На продолжительность программы могут повлиять такие факторы, как дисбаланс белья в барабане или избыточное пенообразование.

8. Измените настройки работающей программы при необходимости.

Внесение изменений в настройки программы возможно и во время её исполнения. Изменения будут применены при условии, что соответствующая фаза программы ещё не завершена. Чтобы изменить настройки запущенной программы:

Нажмите кнопку «Старт/Пауза», чтобы приостановить выполнение программы. Измените настройки. Нажмите кнопку «Старт/Пауза» ещё раз, чтобы продолжить выполнение программы.

Если вы изменили программу, не добавляйте моющее средство как для новой программы. Чтобы предотвратить случайное изменение запущенной программы (например детьми), используйте функцию «Замок от детей» (см. раздел «Программы и функции / Замок от детей»).

9. Приостановите программу, чтобы открыть дверцу:

Нажмите кнопку «Старт/Пауза», чтобы приостановить выполнение программы. Если уровень воды или температура не слишком высоки, индикатор блокировки дверцы  погаснет. Вы можете открыть дверцу, например, чтобы добавить ещё белья или вынуть лишнее, загруженное по ошибке.

Снова нажмите кнопку «Старт/Пауза», чтобы продолжить выполнение программы.

10. Отмените программу при необходимости:

Нажмите кнопку  и дождитесь остановки машины.

Если уровень воды и температура достаточно низкие, дверцу можно открыть.

Дверца не разблокируется, если в барабане осталась вода. Для её

разблокировки включите стиральную машину, выберите программу «Отжим» и выключите опцию отжима, нажав кнопку «Отжим», чтобы полностью отключить цикл отжима (на дисплее отобразится «- -»).

Нажмите кнопку «Старт/Пауза» для запуска слива воды. По окончании программы вода будет слита и дверца разблокируется.

11. Выключите машину после завершения программы:

В конце цикла на дисплее отобразится сообщение «End» («Конец»).

Дверь можно открыть только тогда, когда индикатор блокировки дверцы  погаснет. Убедитесь, что индикатор блокировки дверцы не горит, затем откройте дверцу и выньте бельё.

Нажмите кнопку , чтобы выключить стиральную машину.

Оставьте дверцу приоткрытой, чтобы барабан стиральной машины просох.

УХОД И ОБСЛУЖИВАНИЕ

Очистка прибора

Ваша стиральная машина рассчитана на долгие годы службы. Соблюдайте следующие указания по обслуживанию и защите стиральной машины.

⚠ ПРЕДУПРЕЖДЕНИЕ! Остерегайтесь поражения электрическим током.

Отключение воды и электричества

Закрывайте водопроводный кран после каждой стирки. Это ограничит износ гидравлической системы стиральной машины и поможет предотвратить утечки.

Отключайте стиральную машину от электрической сети при её чистке и во время проведения любых работ по техническому обслуживанию.

Очистка корпуса прибора

⚠ ПРЕДУПРЕЖДЕНИЕ! Во избежание риска взрыва никогда не очищайте стиральную машину горючими растворителями!

При необходимости очищайте корпус прибора следующим образом:

- используйте тёплую мыльную воду или мягкое (неабразивное) чистящее средство;
- сразу удаляйте остатки моющего средства;
- не используйте спрей под высоким давлением;
- вытирайте корпус насухо мягкой тканью;

- после каждой стирки вытирайте уплотнитель абсорбирующей тканью;
- никогда не очищайте стиральную машину с помощью мойки высокого давления;
- после каждой стирки оставляйте на некоторое время дверцу открытой, чтобы внутренняя часть машины могла высохнуть.

Очистка барабана

Металлический мусор, оставшийся в барабане, может привести к образованию пятен ржавчины на барабане. Никогда не используйте стальную губку для их удаления. Не используйте хлорсодержащие чистящие средства: всегда следуйте инструкциям производителя.

Удаление накипи из стиральной машины

При условии, что вы используете правильное количество моющего средства при стирке, в удалении накипи нет необходимости. Если удаление накипи с барабана стиральной машины все же необходимо, следуйте инструкциям производителя средства для удаления накипи. Небольшое количество средства для удаления накипи можно использовать для удаления белых пятен на барабане стиральной машины, вызванных известковыми или минеральными отложениями, или небольшого количества ржавчины, вызванной металлическими предметами, оставленными в барабане.

⚠ ПРЕДУПРЕЖДЕНИЕ! Средства для удаления накипи содержат кислоты, которые могут разъесть детали стиральной машины и обесцвечивать бельё.

Уход за дверцей и барабаном вашего прибора

Всегда оставляйте дверцу стиральной машины приоткрытой, чтобы предотвратить образование неприятных запахов.

Проверка шланга подачи воды

Проверяйте шланг подачи воды не реже одного раза в год. При обнаружении трещин его следует немедленно заменить, поскольку во время стирки давление воды очень велико, что может привести к его разрыву.

Никогда не используйте бывший в эксплуатации шланг подачи воды!

Чистка лотка для моющих средств

Если в лотке скопились остатки моющего средства или добавок, или если отделение для кондиционера промыто недостаточно хорошо, рекомендуется очистить лоток.

1. Полностью откройте лоток для моющих средств. Нажмите на защёлку (1) и вытяните лоток (2) из корпуса стиральной машины.
2. Снимите крышку для жидкого моющего средства (3), взявшись за неё и потянув вверх.
3. Очистите крышку для жидкого моющего средства и лоток для моющего средства под струёй воды. Осторожно ототрите остатки моющего средства.
4. Установите крышку для жидкого моющего средства обратно, задвиньте лоток для моющего средства на место и плотно закройте его.

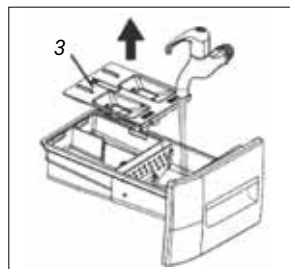
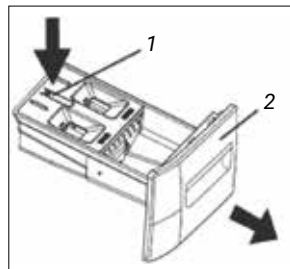

⚠ ВНИМАНИЕ! Не пользуйтесь стиральной машиной без установленного лотка для моющего средства. Всегда держите лоток полностью закрытым.

Очистка сетчатого фильтра в шланге подачи воды

1. Закройте водопроводный кран и отвинтите шланг подачи воды.
2. Осторожно очистите сетчатый фильтр на конце шланга мягкой щёткой.
3. Теперь вручную отвинтите шланг подачи воды на задней панели стиральной машины. С помощью плоскогубцев вытащите сетчатый фильтр из клапана на задней стороне стиральной машины и осторожно очистите его.
4. Вставьте сетчатый фильтр обратно.
5. Подсоедините шланг подачи воды к водопроводному крану и снова подсоедините его к стиральной машине.
6. При навинчивании шланга подачи воды не используйте никакой инструмент.
7. Откройте водопроводный кран и убедитесь, что все соединения герметичны.

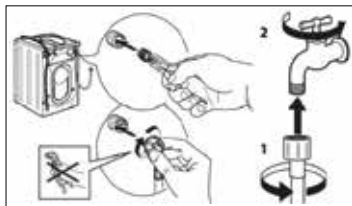
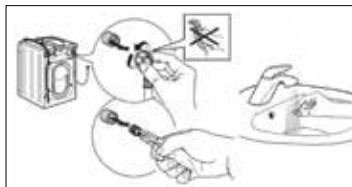
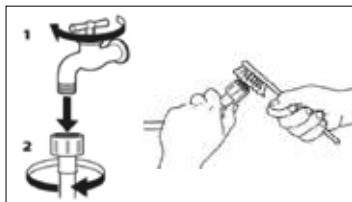

Очистка сливного насоса

⚠ БУДЬТЕ ОСТОРОЖНЫ: велика вероятность ожога горячей водой!

⚠ ВНИМАНИЕ! Вы несёте полную ответственность за соблюдение всех мер безопасности при сливе воды из стиральной машины или при открытии дверцы стиральной машины вручную.

Может потребоваться очистка сливного насоса стиральной машины, если стиральная машина не сливает воду (звук откачиваемой из стиральной машины воды не слышен, когда стиральная машина должна сливать воду, тогда как другие близлежащие стоки, например душа, ванны, раковины, сливаются нормально).

Насос машины может быть забит мелким мусором, поэтому крайне желательно проверять барабан и удалять любой видимый мусор после каждой стирки). Ткани, которые выделяют большое количество ворса, также могут стать причиной засора.

Чтобы получить доступ к сливному насосу, сначала необходимо открыть сервисную крышку.



При открытой сервисной крышке выполните следующие действия:

1. Если в стиральной машине осталась не слитая вода, попробуйте слить её сейчас. Поверните ручку выбора программ стирки в положение «Отжим», нажмите кнопку «Отжим», чтобы полностью отключить отжим (на дисплее отобразится «-»), затем нажмите кнопку «Старт Пауза». Подождите несколько секунд, чтобы машина слила воду из барабана. Если насос полностью заблокирован, вода не будет слита и исполнение программы завершится.
2. Закройте кран, чтобы исключить дополнительное поступление воды в стиральную машину. Выключите прибор. Выньте вилку из розетки.
3. Откройте крышку сливного фильтра.
4. С помощью выдвижного дренажного шланга, находящегося под сервисной крышкой, слейте оставшуюся воду в подходящую ёмкость (возможно, потребуется слить до 20 литров воды). Снимите со шланга герметичную

заглушку, перекиньте шланг через край ёмкости и дайте воде полностью стечь из барабана. После завершения, установите герметичную заглушку на шланг и уберите шланг в место хранения.

5. Чтобы снять крышку насоса поверните её против часовой стрелки. При снятии крышки может вытечь небольшое количество оставшейся воды. Очистите внутреннюю часть корпуса насоса, удалив скопившийся мусор и посторонние предметы. Убедитесь, что крыльчатка, расположенная в задней части корпуса насоса, теперь может свободно вращаться. Удалите весь ворс, мусор или остатки моющего средства с резьбы крышки насоса и из корпуса крышки. Установите на место крышку насоса и плотно завинтите. Ручка должна встать в вертикальное положение.
6. Закройте крышку сливного фильтра. Вытрите пролитую воду.

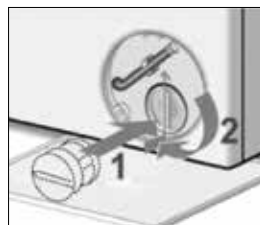
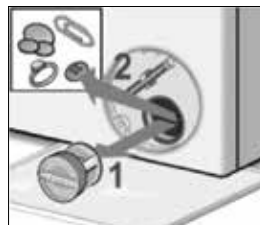

ПЕРЕД ОБРАЩЕНИЕМ В СЕРВИСНЫЙ ЦЕНТР

Пожалуйста, в случае возникновения неисправностей ознакомьтесь с информацией, приведенной в разделе «**Поиск и устранение неисправностей**». Возможно, содержащиеся в ней советы помогут решить возникшие проблемы. При обнаружении неисправностей в процессе эксплуатации необходимо обратиться в специализированный сервисный центр.

В течение гарантийного срока неисправности устраняются авторизованным сервисным центром. В случаях вмешательства других сервисных организаций действие гарантии прекращается.

При необходимости проведения ремонтных работ отключите изделие от сети, переложите содержимое в другое место и наберите номер единой справочной службы: **8-800-700-12-25** (звонок по России бесплатный), либо свяжитесь с продавцом. Будьте готовы предоставить необходимую информацию по приобретенному Вами прибору, а именно – характер неисправности, номер модели, серийный номер и дату покупки.

УТИЛИЗАЦИЯ



Устройство по окончании срока службы должно быть утилизировано отдельно от обычного бытового мусора. Его можно сдать в специальный пункт приема электронных приборов и электроприборов на переработку. Материалы перерабатываются в соответствии с их классификацией. Сдав это устройство по окончании его срока службы на переработку, Вы внесете большой вклад в защиту окружающей среды. Список пунктов приема электронных приборов и электроприборов на переработку Вы можете получить в муниципальных органах государственной власти.

⚠ ПРЕДУПРЕЖДЕНИЕ! Упаковочный материал может быть опасен для детей!

Для утилизации упаковки и самого устройства обратитесь в центр сбора вторсырья. После этого отрежьте сетевой кабель и сломайте механизм закрывания двери. Картонная упаковка изготовлена из вторсырья и должна утилизироваться в центре сбора макулатуры. Соблюдая правила утилизации изделия, вы поможете предотвратить причинение ущерба окружающей среде и здоровью людей, который возможен вследствие неподобающего обращения с подобными отходами.

За более подробной информацией об утилизации изделия просьба обращаться к местным властям, в службу по вывозу и утилизации отходов или в магазин, в котором вы приобрели изделие.

ПОИСК И УСТРАНЕНИЕ НЕИСПРАВНОСТЕЙ

Данная таблица поможет вам самостоятельно устранить некоторые неисправности без обращения в сервисный центр.

НЕИСПРАВНОСТЬ	ПРИЧИНА	СПОСОБ УСТРАНЕНИЯ
Машина не включается	Вилка шнура питания не полностью вставлена в розетку	Включите вилку в розетку
	Нет напряжения в розетке	Подождите пока появится напряжение в сети
	Перегорел предохранитель в сетевой вилке	Замените вилку
	Не нажата кнопка питания или Старт/Пауза	Нажмите кнопку питания или кнопку Старт/Пауза
Не запускается программа стирки	Пережат датчик утечки	Обратитесь в сервисный центр
	Дверца не закрыта полностью	Закройте дверцу
	Не была нажата кнопка Старт/Пауза	Нажмите кнопку Старт/Пауза
	Водопроводный кран не был открыт, вода не поступает в прибор	Откройте водопроводный кран
Машина не наполняется водой или на дисплее отображается код ошибки «E»	Установлена функция отложенной стирки	Дождитесь начала стирки
	Перегиб шланга подачи воды	Выпрямите шланг подачи воды
	Шланг подачи воды не подключён к водопроводу	Подключите шланг к водопроводу
	Слишком низкое давление воды	Подождите возобновления подачи воды
	Водопроводный кран не был открыт, вода не поступает в прибор	Откройте водопроводный кран
	В домашний водопровод не подаётся вода	Подождите возобновления подачи воды
Машина непрерывно наполняется водой и непрерывно её сливает. Вода осталась в барабане или машина не выходит из цикла стирки. Код ошибки FE	Фильтр впускного клапана заблокирован	Извлеките фильтр и прочистите его
	Не была нажата кнопка Старт/Пауза	Нажмите кнопку Старт/Пауза
	Верхняя точка сливного шланга находится слишком низко	Расположите ее на высоте от 65 до 100 см от пола
	Сливной шланг неправильно подсоединён к сифону раковины, из-за чего вода возвращается в машину	Сливной шланг должен располагаться выше дна раковины, чтобы вода не стекала обратно по сливному шлангу
Машина не сливает воду и не отжимает. Код ошибки OE	Конец сливного шланга ушёл слишком глубоко в сливную трубу	Колено шланга должно быть закреплено на расстоянии 100 мм от конца сливного шланга
	Неисправен впускной клапан или датчик уровня воды	Обратитесь в сервисный центр
	Фильтр насоса заблокирован	Обратитесь в сервисный центр
	Сливной шланг перекручен	Выпрямите шланг
Барабан не вращается. Код ошибки UE, LE, CE	При установке машины заглушка или втулка не были удалены при подключении к сифону раковины	Удалите заглушки
	Забит сливной шланг или сифон раковины	Прочистите шланг и сифон
	Цикл отжима выключен (на дисплее отображается «- -»)	Установите обороты отжима
	Не снят транспортный крепеж	Снимите транспортный крепеж
	Машина установлена неровно	Установите машину на ровной поверхности
Для исполнения программы требуется слишком длительное время	Слишком мало одежды или она слишком легкая	Добавьте еще одежды
	Не затянуты контргайки на регулировочных ножках	Затяните контргайки
	Продолжительность программы меняется в зависимости от давления воды, температуры поступающей воды или от наличия дисбаланса в барабане во время стирки. Всё это увеличивает время выполнения программы	Дождитесь окончания программы
Сильная вибрация машины во время отжима	Неправильно отрегулирована высота ножек	Отрегулируйте ножки
	Не были удалены транспортировочные болты с прокладками или при установке машины не была снята упаковка из пенопласта	Удалите транспортировочные болты и пенопласт
	Машина зажата между шкафами и стенами	Установите машину так, чтобы вокруг нее было необходимое пространство. См. раздел «Установка прибора»
	Бельё в барабане недостаточно сбалансировано и барабан вращается с пониженной скоростью	Нажмите кнопку Старт/Пауза, если дверца открывается, то распределите бельё в барабане. Если уровень воды большой, и дверца не открывается, то дождитесь пока машинка сама распределит бельё в барабане

НЕИСПРАВНОСТЬ	ПРИЧИНА	СПОСОБ УСТРАНЕНИЯ
Код ошибки DE (неполадки с дверцей)	Плохо закрыта дверца	Откройте дверцу и плотно закройте её
Код ошибки LE (неполадки с нагревом)	Нагревательный элемент вышел из строя	Обратитесь в сервисный центр
Протечки в стиральной машине (за исключением лотка для моющих средств)	Шланг подачи воды ослаб	Проверьте крепление шланга к машине и к водопроводному крану
	Впускной шланг герметичен, но протечки остаются	Замените резиновые прокладки, или проверьте их наличие в соединениях
	Сливной шланг не закреплён должным образом	Закрепите шланг
Неприятный запах из машины	Необходимо провести чистку барабана	Запустите программу «Очистка барабана» с моющим средством и без беля
Не открывается дверца стиральной машины	Дверца не откроется, пока индикатор блокировки дверцы не погаснет вскоре после завершения цикла	Дождитесь разблокировки дверцы
	Если питание машины отсутствует, необходимо произвести ручную разблокировку дверцы	Если дверца не открывается, осуществите слив оставшейся в барабане воды через сливной насос
Избыток пены в барабане	Моющее средство не подходит для машинной стирки (на упаковке моющего средства должно быть указано его назначение, например, «для стиральных машин» или «ручная и машинная стирка» и т. п.)	Используйте нужный вид средства для стирки
	Было использовано слишком много моющего средства, для мягкой воды требуется меньшее количество моющего средства	Используйте надлежащее количество средства для стирки
После цикла сушки на дверце и барабане остаются капли воды	Во время сушки на дверце могут образовываться капли воды, которые следует вытереть после завершения программы	Вытрите воду с дверцы после окончания сушки
	Вы закладываете в барабан слишком много одежды или эта одежда очень объёмная	Кладите в барабан рекомендуемое количество одежды
Сушка малоэффективна и неравномерна	Совместная сушка в одном цикле вещей, которые плохо сохнут (например, вещей из плотной х/б ткани), и вещей, которые сохнут легко (например, вещи из синтетических тканей)	Старайтесь сушить одновременно одинаковые по материалу вещи
	В барабане слишком много вещей для сушки	Кладите в барабан рекомендуемое количество одежды
	При запуске сушки более сухие и спутанные вещи не были разделены перед их загрузкой в барабан	Нажмите кнопку Старт/Пауза, распределите вещи и продолжите цикл сушки
	Проверьте, открыт ли кран подачи воды, не забит ли фильтр сливного насоса, не пережат ли сливной шланг во время сушки	Проверить кран, фильтр, шланг
Код ошибки HE (неполадки с датчиком мотора)	Сместилась позиция датчика мотора	Обратитесь в сервисный центр
Код ошибки RE (неполадки с датчиком уровня воды)	Сместилась позиция датчика уровня воды	Обратитесь в сервисный центр
Код ошибки RF (неполадки с электропитанием)	Забилась трубка датчика, или слишком большое давление воды	Промойте трубку
	При отключении и последующем включении энергии на экране будет гореть код RF, указывая, что произошло прерывание питания	Нажмите кнопку Старт/Пауза, чтобы запустить программу стирки, работавшую перед отключением энергии. Машина будет продолжать работать в обычном режиме
Из лотка для моющих средств вытекает вода	В лотке скопились твёрдые остатки моющего средства	Удалите остатки моющего средства
	Давление воды слишком большое	Слегка прикрутите кран подачи воды и попробуйте ещё раз
	Стиральная машина установлена с небольшим наклоном вперёд	Машинку необходимо выровнять с помощью регулировочных ножек
Отжим не запускается	К нарушению баланса может привести стирка одной тяжёлой вещи (например, пуховика, одеяла и т. п.)	Перезапустите программу, предварительно изменив загрузку барабана
Машина сильно шумит в процессе работы	Во время отжима всегда слышен шум мотора, насоса и вращающегося барабана	Дождитесь окончания программы

⚠ ВНИМАНИЕ! Если неисправность не устранена, не пытайтесь ремонтировать прибор самостоятельно. Обращайтесь в специализированный сервисный центр.

ТРАНСПОРТИРОВКА

Сохраняйте оригинальную упаковку, она может потребоваться для повторной транспортировки.

Перевозите устройство в оригинальной упаковке в вертикальном положении. Придерживайтесь требований указательных знаков по транспортировке, имеющихся на упаковке.

При транспортировке и хранении запрещается подвергать устройство механическим воздействиям, которые могут привести к повреждению прибора и нарушению целостности упаковки. Не кладите на него тяжёлые предметы.

Необходимо беречь упаковку прибора от попадания на неё воды и других жидкостей.

УСЛОВИЯ ГАРАНТИЙНЫХ ОБЯЗАТЕЛЬСТВ

Уважаемый покупатель!

Настоящий документ не ограничивает определенные законом права потребителей, но дополняет и уточняет оговоренные законом обязательства, предполагающие наличие соглашения сторон либо договора.

Внимательно ознакомьтесь с гарантийным талоном и проследите, чтобы он был правильно заполнен и имел штамп Продавца. При отсутствии штампа Продавца и даты продажи (либо кассового чека с датой продажи) гарантийный срок изделия исчисляется с даты производства изделия.

Запрещается вносить в Гарантийный талон какие-либо изменения, а также стирать или переписывать какие-либо указанные в нем данные.

Тщательно проверьте внешний вид изделия и его комплектность. Все претензии по внешнему виду и комплектности изделия предъявляйте Продавцу при покупке изделия.

Срок службы изделий HIBERG составляет 10 лет со дня продажи через розничную торговую сеть. В течение этого времени изготовитель обеспечивает потребителю возможность использования товара по назначению, а также выпуск и поставку запасных частей в торговые и ремонтные предприятия.

Гарантийный срок – 2 (два) года со дня продажи через розничную торговую сеть, но не более 3 (трёх) лет от даты производства. Месяц и год изготовления зашифрованы в серийном номере и указаны на технической этикетке.

ГАРАНТИЙНЫЙ РЕМОНТ НЕ ОСУЩЕСТВЛЯЕТСЯ В СЛУЧАЯХ:

- если изделие использовалось в целях, не соответствующих прямому назначению;
- если неисправность явилась следствием небрежной эксплуатации, неправильной транспортировки или условий хранения, вследствие чего изделие имеет механические повреждения;
- если выход из строя произошел в результате естественного износа комплектующих;
- если имеются повреждения, причиной которых стало попадание внутрь изделия посторонних предметов, жидкости и т. д.;
- если обнаружены доказательства самостоятельного вскрытия изделия или его ремонт вне гарантийного сервисного центра;
- при неисправностях, возникших из-за перегрузки, повлекшей за собой деформацию или выход из строя внутренних механизмов, а также вследствие скачков или несоответствия напряжения электросети;
- если произошел естественный износ внешнего покрытия, пластиковых и металлических деталей и других материалов, не участвующих в непосредственной механической работе изделия.

СТОИМОСТЬ РЕМОНТА ОПЛАЧИВАЕТСЯ ПОКУПАТЕЛЕМ, ЕСЛИ:

- гарантийный период закончился;
- гарантия не распространяется на данный вид неисправности;
- для определения вида поломки требуется экспертиза, в результате которой доказано, что гарантия не распространяется на данный вид неисправности.

СЕРВИСНЫЕ ЦЕНТРЫ «HIBERG»

Компания-производитель оставляет за собой право без предварительного уведомления вносить изменения в список авторизованных сервисных центров, включая изменения адресов и существующих телефонов.

Если у Вас возникли вопросы по гарантийному сервисному обслуживанию либо Вы хотите приобрести запчасти или комплектующие к продукции HIBERG, обратитесь в любой авторизованный сервисный центр или же позвоните по единому номеру телефона сервисной службы:

8-800-700-12-25

(звонок по России бесплатный)

При обращении в сервисный центр, пожалуйста, сообщите:

1. Характер неисправности (как можно точнее).
2. Номер модели.
3. Серийный номер.
4. Имя Покупателя, адрес, номер телефона.
5. Дату покупки.
6. Удобную дату для визита специалиста.

Manufacturer: SKYWORTH ELECTRIC CO., LTD.

Address: No. 96 New Energy Avenue, Lishui Economic Development Zone,
Lishui District, Nanjing City, Jiangsu Province, China

Изготовитель: СКАЙВОРТ ЭЛЕКТРИК КО., ЛТД.

Адрес: № 96 Нью Энэрджи Авеню, Лишуй Экономик Девелопмент Зон,
Лишуй Дистрикт, Нанкин Сити, Цзянсу Провинс, Китай

Импортер / Importer: ООО «Диорит-Технис» / LLC «Diorit-Tekhnis»

347800, Россия, Ростовская область, г. Каменск-Шахтинский,
ул. Ворошилова, 152. Тел./факс: +7(863-65) 4-05-05, e-mail: info@hiberg.ru

Месяц и год изготовления зашифрованы в серийном номере и указаны на технической этикетке.

Пример расшифровки серийного номера:

SWiDDQ9612W0622P03S0001, где

SW- код изготовителя

iDDQ9612W - наименование изделия

0622 - месяц и год изготовления

P03 - номер партии

S0001 - индивидуальный номер изделия

Изготовлено в Китае

По коммерческим вопросам, а также вопросам сотрудничества обращайтесь по телефону: +7 (863) 203-71-01.



www.hiberg.ru



ГАРАНТИЙНЫЙ ТАЛОН

Талон действителен при наличии всех штампов и отметок

Модель № _____

Дата приобретения: _____

Серийный номер: _____

ФИО и телефон покупателя: _____

Наименование и юридический адрес организации продавца: _____

Подпись продавца: _____

Печать продающей организации: _____

Данные отрывные купоны заполняются представителем сервисного центра, производящего ремонт изделия. После ремонта данный Гарантийный талон (за исключением заполненного отрывного купона) должен быть возвращён Владельцу.

Купон № 1

Модель № _____

Серийный номер: _____

Дата поступления в ремонт: _____

Дата выдачи прибора: _____

Вид ремонта: _____

М.П.

Купон № 2

Модель № _____

Серийный номер: _____

Дата поступления в ремонт: _____

Дата выдачи прибора: _____

Вид ремонта: _____

М.П.

Купон № 3

Модель № _____

Серийный номер: _____

Дата поступления в ремонт: _____

Дата выдачи прибора: _____

Вид ремонта: _____

М.П.



CONTENT:

BRIEF INTRODUCTION	50
SAFETY INSTRUCTIONS	51
TECHNICAL DATA	53
MAIN ELEMENTS OF WASHING MACHINES	55
INSTALLATION	56
CONTROL PANEL	65
PREPARING AND SORTING THE LAUNDRY	67
VARIOUS CYCLES AND FUNCTIONS	70
HOW TO USE THE APPLIANCE	76
CARE AND MAINTENANCE	80
BEFORE GOING TO A SERVICE CENTER	84
DISPOSAL	84
TROUBLESHOOTING GUIDE	85
TRANSPORTATION	86
WARRANTY TERMS	86

BRIEF INTRODUCTION

Dear buyer!

Thank you for purchasing the HIBERG device. With the correct usage it will serve you for years. HIBERG products meet the requirements of the highest world quality standards, and also combine sophisticated design, functionality and affordable prices.

HIBERG appliances are devices that will take over part of your household chores and will be useful in everyday life.

Please read this manual carefully. It contains important safety, product use and care instructions. Please take care to keep this Manual and If the device passes to another owner, transfer it along with the device.

Please make sure that all people using this appliance are familiar with the Manual and safety measures.

The manufacturer, as well as the importer, are not liable to by the end user, if for some reason he has not read the manual properly. If for some reason the instruction manual has been lost or damaged, which prevents familiarization with the Guide, you can always contact the help desk, or read / download the manual on the official website www.hiberg.ru.

If you notice that the device is not working properly, once again carefully study the Guide. If there is not enough information in the manual, contact the help desk for warranty and service issues services at the federal number **8-800-700-12-25 (call Russia free)** to get help or call an authorized specialist.

WELCOME TO THE WORLD OF HIBERG!

On our website www.hiberg.ru you can:

- find product recommendations and information about maintenance;
- find instruction manuals;
- get information about new products and features of HIBERG equipment.

CUSTOMER SUPPORT AND SERVICE

We strongly recommend using original spare parts. When contacting a service center, have the following information: model, product number, serial number. This information is in the table with technical data.

SAFETY INSTRUCTIONS

⚠ ATTENTION! Read and understand all safety instructions before using the appliance. Keep them nearby for future reference.

This appliance is intended to be used in household. This appliance is not for professional use.

Do not use the appliance outdoors.

The appliance should not be installed in an outdoor environment, not even where the area is sheltered, because it may be very dangerous to leave it exposed to damp, rain and thunderstorms.

Do not mix chlorine bleach with ammonia or acids (vinegar, rust removers), as this may produce toxic gases.

Do not store flammable liquids near the machine.

Do not place flammable, explosive or volatile substances into the washing machine.

Do not use solvents (e.g. turpentine, benzene), products containing solvents, scouring powders, cleaners for glass or general purpose, and flammable liquids.

Before performing any maintenance or cleaning operations turn off the machine and disconnect it from the mains.

When the machine is not in use, unplug it from the mains, also close the water tap.

Do not allow anyone to climb, lean or hang on any part of the appliance including any protruding components such as the appliance door or a pullout shelf.

Never open the door forcibly or use it as a step.

Please close the loading door correctly, if it is difficult to close it, please check if the laundry is caught in the door.

The manufacturer is not responsible for any damage tissue that occurred due to improper performance instructions for processing linen, indicated on the labels placed on clothing or underwear.

Avoid installation in damp conditions, as well as contact control panel with water.

Do not install the washing machine in a room where the ambient temperature may drop below 0°C. If necessary, then make sure that all the water is drained from the washing machine.

Do not turn on the washing machine at ambient temperature below 5°C.

Do not load the appliance above the maximum capacity (kg of dry cloth) indicated in the table of wash cycle.

Do not install the appliance near heat sources, avoid contact with other electrical

appliances and heating objects, open sources of fire.

If you smell burning wiring or hear unusual noise when the machine is running, stop it immediately and contact the service center.

Do not use the appliance if it has been flooded.

Oil stains may not completely be washed off, and their chemical interaction with detergents can lead to the fire.

Avoid contact of wet laundry with the control panel.

Do not place heavy items or objects on the washing machine.

Make sure the washing machine is always in a stable position.

The water and power supply must be stopped after end of washing.

If necessary, the power cord can be replaced by a cord the same type that can be purchased at the service center. Power cord replacement must only be carried out by a qualified electrician.

Refurbishment or independent preventive maintenance of device are FORBIDDEN!

Make sure there is no water in the drum before opening the door.

Do not add water manually during the wash cycle.

Do not remove laundry from the washing machine drum until it is fully stops.

The door may become very hot during drying. Never open the door while drying!

Do not dry unwashed items in the tumble dryer.

Remove all objects from packets such as lighters and matches.

Do not allow children to play with the appliance.

When the machine is not in use, make sure that children do not climb in and don't close the door.

Very young children (0-3 years) should be kept away from the appliance.

Young children (3-8 years) should be kept away from the appliance unless continuously supervised.

Children from 8 years old and above and persons with reduced physical, sensory or mental capabilities or lack of experience and knowledge can use this appliance only if they are supervised or have been given instructions on safe use and understand the hazards involved.

Cleaning and user maintenance must not be carried out by children without supervision.

Keep all laundry aids (including detergent, bleach, fabric softener, etc.) out of the reach of children. To reduce the risk of poisoning or chemical burns, keep all cleaning products out of the reach of children.

TECHNICAL DATA

HIBERG WASHING MACHINES	I-DDQ9 - 612 W/SD	I-DDQ9 - 712 W/SD/G/Ym	I-DDQ9 - 812 W/G/Ym	I-DDQ9 - 10714 W/SD
Type	free standing			
Type of loading	front			
Energy class	A+++			
Max washing capacity, kg	6	7	8	10.5
Max drying capacity, kg	-			7
Max speed (rpm)	1200			1400
Class of washing	A			
Class of spin				
Class of drying	-			A
Energy consumption, kW/year / L/year	151 / 10560	173 / 11440	195 / 12100	231 / 12980
Water consumption per cycle, L	~ 48	~ 52	~ 55	~ 59
Energy consumption, kW/cycle	0,69	0,79	0,89	1,05
Operation	sensor			
Display	LED			
Type of locking / unlocking the door	mechanical			
Type of motor	inverter / direct drive			
Water pressure (MPa)	0.03-1			
Voltage / Frequency, V/Hz	220-240/50			
Power in washing mode, W	150	150	200	200
Power in spin mode, W	320	320	420	500
Heating power, W	1500	1500	2000	1650
Max power, W	1650	1650	2200	1850
Power in standby mode, W	0,49			
Waterproof class				
Protection class against electric shock	IPX4			
Mat water temperature (°C)	I			
Noise level for washing, dB	90			96
Noise level for spin, dB	60			
Tube material / drum material	75			
Memory	yes			
Foam control (sensor system)				
Speed control				
Temperature control				
Balance control				
Indication:	remaining time; delay end; child lock; door lock; favorite program; prewash; error code; type of washing			
Body color	W - white; Sd - dim-grey; G - gold; Ym - beige marble			
Programm	16			
Cotton	+			
Shirt				
Duвет	+			-
Eco				
Quick 15'	+			
Delicate	+			-
Sports				
Tub clean	+			

HIBERG WASHING MACHINES	I-DDQ9 - 612 W/SD	I-DDQ9 - 712 W/SD/G/Ym	I-DDQ9 - 812 W/G/Ym	I-DDQ9 - 10714 W/SD	
Quick 42'					
Underwear					
Wool					
Rinse+spin	+		-		
Mix	+				
Baby care					
Synthetic	+		-		
Spin	+				
1 HR wash/dry	-			+	
Down Jacket					
Warm clothes					
Eliminate mite					
Air wash					
Dry					
ADDITIONAL FUNCTIONS					
Smart Wash	+				
Child lock					
Delay start					
Prewash	+		-		
Favorite programm	+				
Extra rinse					
Add garment					
Dry	-		+		
Drum light	+				
DIMENSIONS					
Product dimentions WxDxH (mm)	595×510×850	595×510×850	595×600×850	595×600×850	
Packing dimentions WxDxH (mm)	657×565×885	657×565×885	660×670×885	660×710×885	
Door diameter, cm	52				
Max door open angle	150°				
Inner diameter of the drum, cm	48,4				
Drum volume, L	41		58	64	
Drain hose length, m	1,8				
Inlet hose length, m	1,5				
Aquastop	yes				
Net/gross weight (kg)	58/62		66/71	73/78	
Adjustable foots, pcs	4				
Guarantee	2 years				
Country of origin	China				

The manufacturer and importer reserve the right to change the design, technical characteristics, functions, appearance, product (goods) configuration, etc. without prior notice. All information presented in the manual regarding the configuration, technical characteristics, functions, color combinations, etc. is for informational purposes and under no circumstances is not a public offer.

MAIN ELEMENTS OF WASHING MACHINES

1. Water inlet.
2. Door.
3. Drain hose.
4. Cabinet.
5. Power cord and plug.
6. Detergent drawer.
7. Control panel.
8. Drum.
9. Drain filter cover.
10. Adjustable feet.

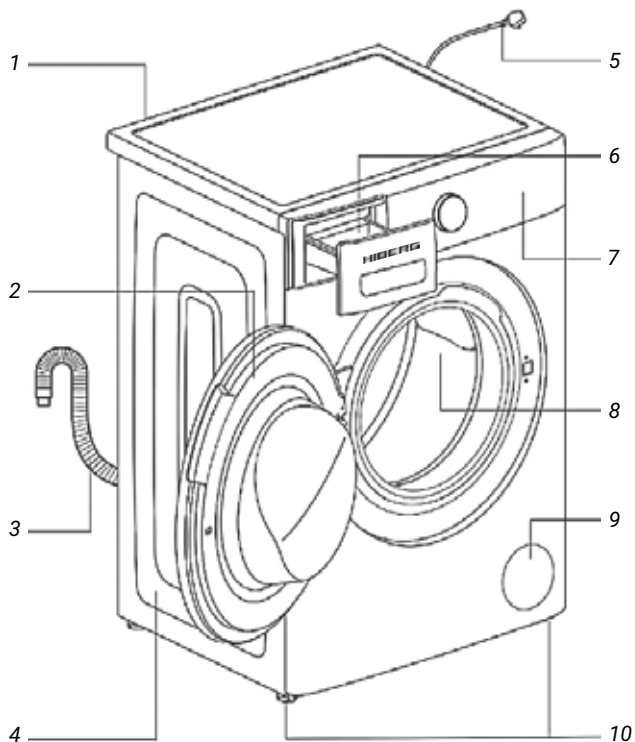

Accessories

1. User manual.
2. Aquastop hose.
3. Wrench.
4. Transportation bolt caps.



INSTALLATION

This instruction manual should be kept in a safe place for future reference. If the washer is sold, transferred or moved, make sure that the instruction manual remains with the machine so that the new owner is able to familiarize himself/herself with its operation and features.

Read these instructions carefully, they contain vital information relating to the safe installation and operation of the appliance. Follow these instructions carefully to ensure proper installation of your washer and to prevent accidents when doing laundry.

UNPACKING

1. Remove the washer from its packing.

2. To remove the cushion bottom of the packing materials, do not tip the washer over on its front side. When you lay the washer down to remove the carton base, protect the side of the washer and lay it down carefully. Never lay your washer on its back or front.

3. Make sure that the washer has not been damaged during shipping. Make sure you have received all of the items shown on the next page. If your washer was damaged during shipping, or you do not have all of the items. If it has been damaged, contact the retailer and do not proceed any further with the installation process.

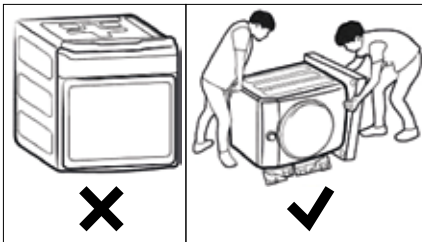

⚠ WARNING! Packing materials can be dangerous to children. Keep all packing material (plastic bags, polystyrene, etc.) well out of children's reach.

Carrying the washer

Don't do it by yourself alone. Tilt the washer backward. One person stands behind the washer and holds the protruding part of the top plate, while the other person holds the bottom of the washer in front.



To prevent personal injury or strain, wear protective gloves whenever lifting or carrying the unit. When moving the washer, do not allow the front of the washer to contact the trolley frame.

Correct installation of the device

⚠ WARNING! Incorrect installation of the device can lead to cause excessive noise, vibration and water leakage.

Before installing the appliance, make sure that the mains voltage is corresponds to the rated supply voltage of the device indicated on the nameplate on the body.

The washing machine must be installed and operated in room equipped with a sewer drain.

Keep children away from the installation site.

Remove the protective film from the control panel (if applicable on your model).

Place the machine on a firm and level floor surface, preferably in the corner of the room.

Make sure all four feet are firmly on the floor and that the machine is well leveled (use a spirit level).

Do not place the washing machine on carpet or hardwood floors.

Make sure the ventilation holes at the base of your machines (if any on your model) are not carpeted or closed with other similar materials.

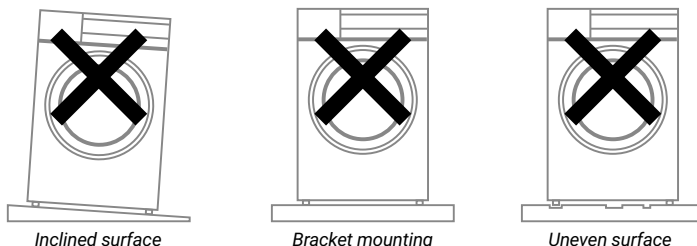

Removing the transport bolts

⚠ CAUTION:

DAMAGE TO THE APPLIANCE OR INJURY POSSIBLE

- The washer is secured for transport with transport bolts. Transport bolts that are not removed can damage the drum during operation of the washing, the washer will vibrate, and it will be much noisier during spin cycles if the transport bolts are not removed before use. Be sure to remove all 4 transport bolts completely before first use. Keep the transport bolts. If a pedestal was purchased with the washer, it must be installed first, prior to removing the transport bolts. Please consult the pedestal installation instructions.
- In order to prevent transport damage during later transport, be sure to re-install the bolts before transport.

1. Undo the four transport bolts A by the wrench (supplied) and remove them.
2. Remove the four spacers B. They will fall to the floor when you tip the machine.
3. Insert the four cover caps C which will find in the plastic bag containing the accessories.

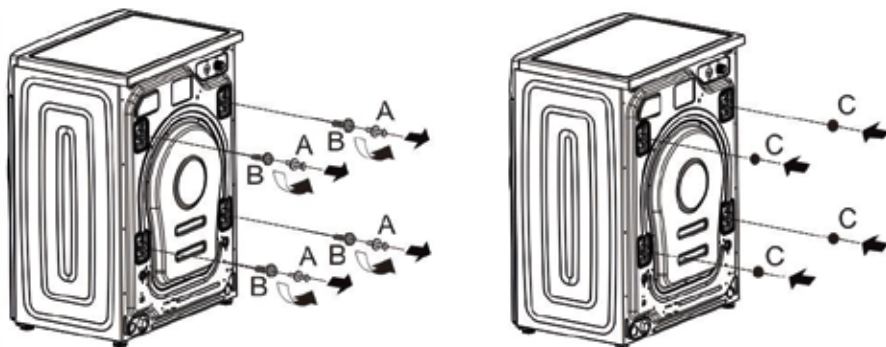

Keep all the parts in safe place: you will need them again if the washer needs to be moved to another location.

⚠ NOTE: transport the washer for the prevention of breakage as below:

- the transport bolts are reinstalled;
- the power cord is secured to the back of the washer.

Choosing the right location

Locations the appliance is not to be installed:

- In a damp place or where the washer may be exposed to rain, etc. (As this could cause electric shock or fire);
- Locations that are uneven, or unstable (As this could cause vibration and noise);
- In direct sunlight (As this could cause malfunction or deformation);
- Within, or on top of, unstable surfaces, including but not limited to benchtops, timber shelving, or cabinets.

⚠ CAUTION: do not install where temperatures may reach freezing.

Set-in Installation

Install the washer with easy access to the power plug and socket.
Install the washer where there is enough space around it.

- (a) 3 cm or more above.
- (b) 5 cm or more behind.
- (c) 2 cm or more on the left side.
- (d) 2 cm or more on the right side.
- (e) 64 cm or more.

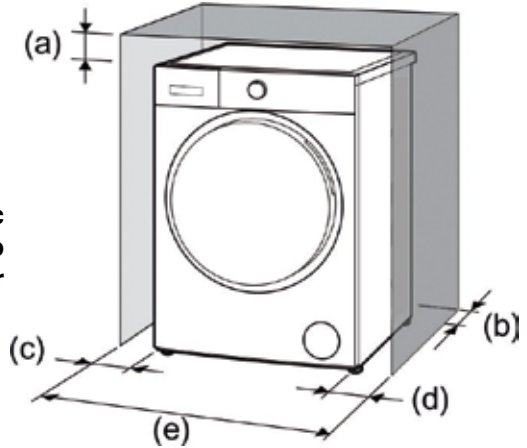

⚠ CAUTION: do not let metallic portions of the washer come into contact with metal sinks or other appliances.

LEVELING THE WASHER

Importance of leveling the washer

The washer uses high spin speeds to remove water at the end of the wash cycle. It is important that the washer is level and that the washer feet press with equal pressure against the floor. This will help assure the quietest, most vibration-free use of the washer.

Follow these steps:

1. Install the washer on a level and solid surfaces. Preferably in a corner of a room.
2. If the floor is uneven (or out of level) adjust the washer feet as required to level the washer. Do not place anything under the washer feet to help level the washer.
3. Extend the washer feet no more than is necessary. The more the feet are extended, the more vibration the washer will experience. Start with the washer feet turned all the way in and adjust each foot as necessary.
4. Use a bubble level (no supplied) to check the top of the washer to make sure it is level side to side and front to rear.

5. Press down on each corner of the washer top to make sure the washer doesn't «wobble». There should be no «give» or movement. All the washer feet should press equally against the floor. This is just as important as the washer being level to prevent vibration.
6. When the washer is level and does not wobble, lock the washer feet in place by tightening the locknuts against the washer bottom. Be sure to do this without changing the height of the foot (hold the foot while tightening the locknut).

Procedure for adjusting the appliance feet

1. After determining which the washer feet need to be extended, have someone lift up on the washer slightly to take pressure off the foot to be adjusted.
2. Turn the washer foot to extend it downward as far as necessary to raise the corner of the washer the correct amount to level the washer.
3. When the height of the foot is correct, use the wrench (supplied) to tighten the locknut against the washer bottom. The locknut should be tighten against the bottom of the washer to lock the foot in place.

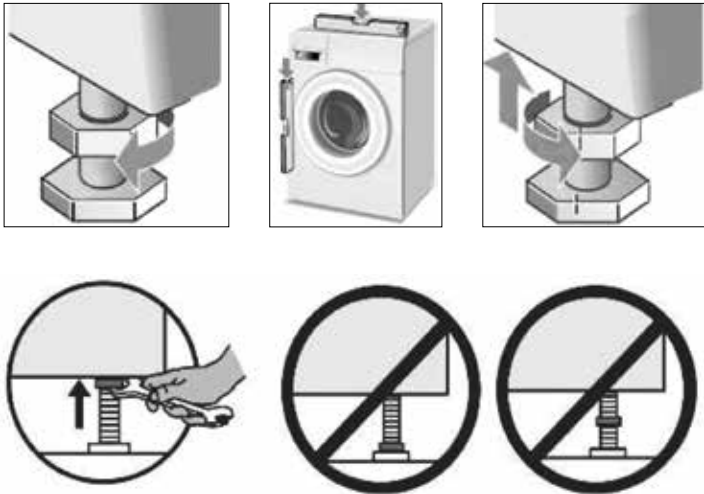

CONNECTION THE ELECTRICITY AND WATER SUPPLIES

Connecting the water inlet hose

1. Connect one end of the water inlet hose to a cold water tap and tighten by hand (see figure). Before performing the connection, allow the water to run freely until it is perfectly clear.

2. Connect the other end of the water inlet hose to the water inlet valve on the rear of the appliance and tighten by hand.

3. Turn on the tap slowly and make sure there are no leaks.

Do not twist, squash, modify or cut the hose. Tighten the end of the hose firmly by hand.

The supply water pressure must be in the 0.03-1.0 MPa range. If the water pressure exceeds this value, please fit a pressure reducing valve.

If the hose is not long enough, contact a specialized shop or an authorized technician.

Never use second-hand water inlet hose.

Use the new water inlet hose supplied with the washer.

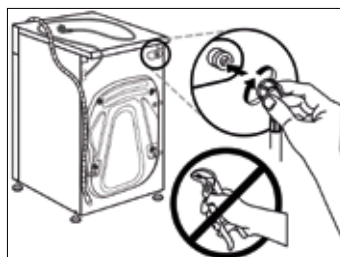
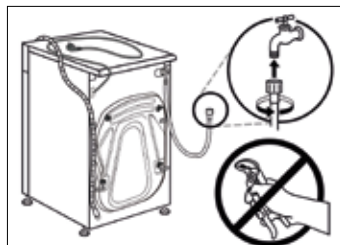

Connecting the drain hose

Height of drain point

Height difference between the floor and drainage point: min. 60 cm (24 in.) and max. 100 cm (39 in.).

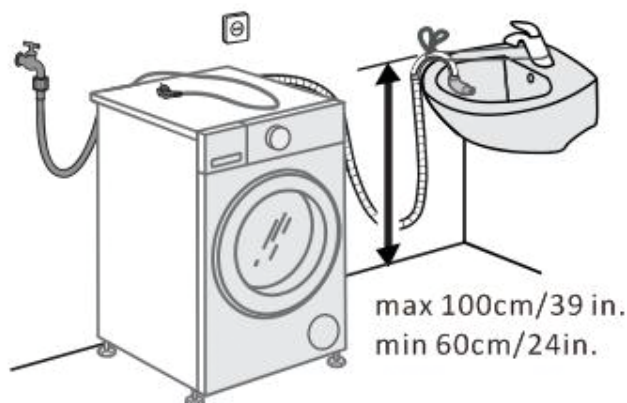

Types of drainage hookups

Standpipe

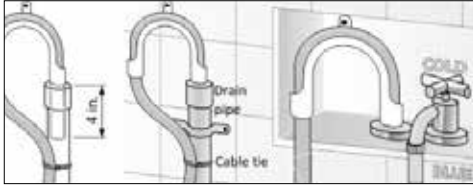

Attach the drain hose to the elbow (no supplied, available from our Customer Service Department). Position the elbow on the drain hose 4" (100 mm) from end of the hose as shown. Insert this section of the drain hose into the drain pipe, If the hose is

pushed down too far, this may cause the washer to self-syphon continuously empty as it is filling. Secure the elbow and hose with a cable tie to keep the hose from coming out of the drain pipe during use.

Sink siphon



Secure the drain hose to the sink siphon using a $\varnothing 0.9-1.6$ in. (20-44 mm) hose clip (available from a hardware store).

Wash Basin

⚠ WARNING: scalding. When washing at high temperatures, there is a risk of scalding if you touch hot suds, e.g. when pumping out hot suds into a wash basin. Do not reach into the hot suds.

⚠ Notice: appliance damage / damage to textiles. If the end of the drain hose touches the discharged water (water drained from washer), it (the discharged water) can be sucked back into the washer and may damage the appliance or textiles.

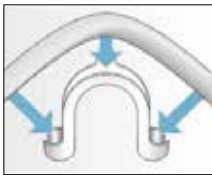

Make sure that:

- there is no stopper in the sink drain;
- the end of the drain hose does not touch the discharge water;
- the sink drain is free flowing and not partially clogged;
- attach the drain hose securely to the wash basin.



Do not twist, pull out or bend the drain hose.

Secure the drain hose with the cable tie to the drain pipe, wash basin, etc., so the hose does not pull out from the force of the water.

We advise against the use of drain hose extensions; in case of absolute need, the extension must have the same diameter as the original hose and must not exceed 250 cms in length.

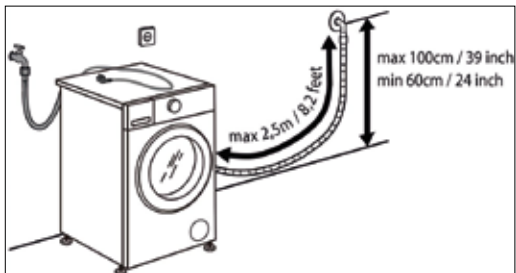

Electric connection

Before plugging the washer into the mains socket, make sure that:

- The socket is earthed and in compliance with the applicable law.
- The socket is able to sustain the appliance's maximum power load indicated on the Technical Date Plate fixed on the machine.
- The supply voltage is included within the values indicated on the Technical Date Plate fixed on the washer.
- When heating, the maximum current of the washer is 10A, so please make sure that the power supply system (voltage, current and the cable) is applicable to the load of the applied appliance.
- The socket is compatible with the washer's plug. If this is not the case, replace the socket or the plug by a qualified electrician.

⚠ WARNING! This appliance must be earthed. The following operations should be carried out by a qualified electrician.

Replace the supply cable:

If the supply cord is damaged, it must be replaced with an identical one by the manufacturer, its service agent or similarly qualified persons in order to avoid a hazard – risk of electric shock.

Disposing of the plug:

Ensure that before disposing of the plug itself, you make the pins unusable so that it cannot be accidentally inserted into a socket.

Disposing of the appliance:

When disposing of the washer please remove the plug by cutting the mains cable as close as possible to the plug body and dispose of the plug as described above.

The appliance is not intended to be operated by means of an external switching device, Such as a timer, or separate remote controlled system.

When the appliance is installed, the mains socket must be within easy reach.

Do not use extension cables, multiple sockets or adapters.

To remove the plug from the socket, grasp the plug firmly and pull it out. Do not pull at the cable.

The electrical components must not be accessible to the user after installation.

Do not connect the machine to electrical outlets while your hands are wet or damp.

Do not operate this appliance when you are wet or barefoot.



Do not operate this appliance if it has a damaged power cable or plug, if it is not working properly, or if it has been damaged or dropped.

⚠ WARNING! The company denies all liability if and when these norms are not respected.

CONTROL PANEL

Models i-DDQ9-612 W/Sd, i-DDQ9-712 W/Sd/G/Ym, i-DDQ9-812 W/G/Ym:



№	BUTTON	PURPOSE
1	Power 	Press to turn on/off the power. After the work is completed, the power will turn off automatically
2	Programm selection 	After turning on the power, select the program using the selection keys
3	Start/Pause 	Start/pause key for the selected wash program. Click to launch the selected program and get started. Click to stop the machine during operation and click again to continue
4	Type of wash	Allows to set the duration of the washing program. After selecting the main program, by pressing the «Type of wash» button, you can select the following modes: Intensive, Standard, Economical, Refresh
5	Temperature	Allows to set the desired temperature in accordance with the recommendations of the clothing manufacturer. To do this, press the «Temperature» button several times in succession to select the desired washing temperature after selecting a specific washing program
6	Rinse	Used to set the extra rinse after washing. Press the button successively to add +1, +2, +3 extra rinses
7	Speed	Allows to set the desired spin speed. To do this, press the «Speed» button several times in succession after selecting a specific washing program
8	Delay wash	Allows you to select the desired end time for the wash. After the program, additional functions and washing parameters have been selected, select the delay time using the «Delay» button
9	Prewash	Allows to add a prewash cycle. In this case, the prewash powder must be added to the container «!». The corresponding icon will be displayed on the display
10	Child lock	Allows to activate the function of blocking the control panel from accidental pressing by children. Press and hold the «Lock» button for 3 seconds, then the function will be activated, and the corresponding icon will be displayed on the display. This function is also available during a wash program. To do this, just pause the cycle, set the lock, and then resume washing using the Start / Pause button
11	Favorite	Allows you to program the most frequently used wash cycle. After the program, additional functions, washing parameters are selected, it is necessary to press the Favorites button and hold it for 3 seconds, then turn off the machine. The button will then be programmed to the preset mode. The next time you turn on the machine, just press the «Favorite» button to start this washing program
12	Smart Wash	Allows to run an intelligent washing program that allows you to better wash difficult stains. This program detects the weight of the laundry and can combine different washing times and temperatures to realize intelligent washing. Starts with the push of a single Smart Wash button

Model HIBERG i-DDQ9-10714 W/Sd:

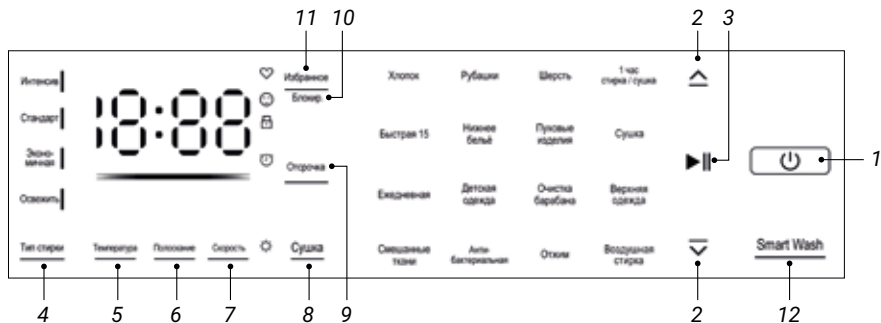

Nº	BUTTON	PURPOSE
1	Power 	Press to turn on/off the power. After the work is completed, the power will turn off automatically
2	Programm selection 	After turning on the power, select the program using the selection keys
3	Start/Pause 	Start/pause key for the selected wash program. Click to launch the selected program and get started. Click to stop the machine during operation and click again to continue
4	Type of wash	Allows to set the duration of the washing program. After selecting the main program, by pressing the «Type of wash» button, you can select the following modes: Intensive, Standard, Economical, Refresh
5	Temperature	Allows to set the desired temperature in accordance with the recommendations of the clothing manufacturer. To do this, press the «Temperature» button several times in succession to select the desired washing temperature after selecting a specific washing program
6	Rinse	Used to set the extra rinse after washing. Press the button successively to add +1, +2, +3 extra rinses
7	Speed	Allows to set the desired spin speed. To do this, press the «Speed» button several times in succession after selecting a specific washing program
8	Dry	Press to set the appropriate type or drying time. The type and time of drying will be shown on the display, and the corresponding icon will light up. Some programs do not allow you to add a drying cycle (see section on programs and functions)
9	Delay wash	Allows you to select the desired end time for the wash. After the program, additional functions and washing parameters have been selected, select the delay time using the «Delay» button
10	Child lock	Allows to activate the function of blocking the control panel from accidental pressing by children. Press and hold the «Lock» button for 3 seconds, then the function will be activated, and the corresponding icon will be displayed on the display. This function is also available during a wash program. To do this, just pause the cycle, set the lock, and then resume washing using the Start / Pause button
11	Favorite	Allows you to program the most frequently used wash cycle. After the program, additional functions, washing parameters are selected, it is necessary to press the Favorites button and hold it for 3 seconds, then turn off the machine. The button will then be programmed to the preset mode. The next time you turn on the machine, just press the «Favorite» button to start this washing program
12	Smart Wash	Allows to run an intelligent washing program that allows you to better wash difficult stains. This program detects the weight of the laundry and can combine different washing times and temperatures to realize intelligent washing. Starts with the push of a single Smart Wash button

PREPARING AND SORTING THE LAUNDRY

Preparing the laundry

⚠ **NOTICE: Damage to the appliance/fabric.**

Foreign objects (e.g. coins, paper-clips, needles, nails) may damage the laundry or components in the washing machine.

Therefore, note the following tips when preparing your laundry:

Remove any loose items or metal objects, such as safety pins, paper clips, etc. from the laundry.

Brush sand, coins, etc. out of pocket and cuffs.

Close zips and button up cushion covers, duvet covers, etc.

Remove curtain runners, or secure them in a net bag.

Particularly delicate items; such as tights or lace curtains, or smaller items, such as tiny socks or handkerchiefs, should only be washed in a net bag or pillow case.

Some items are best turned inside out. These included knitwear, trousers, T-shirts and sweatshirts.

Make sure that the wire-cup bras are machine washable.

⚠ **WARNING! Make sure that wire-cup bras in a pillow case which can be securely closed with a zip or button. If the wire works itself out of the cup it may fall through the holes of the drum and cause extensive damage.**

Preparing the laundry for drying

Only tumble-dry textiles which have been washed, rinsed and spun.

Remove as much water as possible from the laundry. Do not touch the button for reducing the spin speed.

In order to ensure uniform drying, sort the items according to fabric type and degree of drying required.

Items which require ironing do not have to be ironed immediately after being tumble-dried. It is a good idea to fold or roll them together for a while, so that any remaining moisture is evenly distributed.

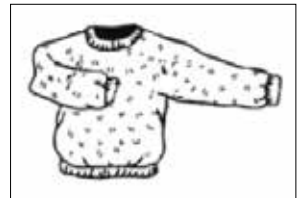
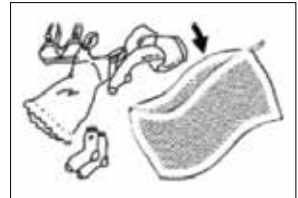

When washing laundry to be tumble-dried, use the correct amount of detergent and textile care products as specified in the manufacturer's instructions. Some detergents and textile care products, starch or softeners may contain chemicals that may become deposited on the moisture sensors negatively affecting their function and the drying result.

The following textiles should not be tumble-dried:

Laundry marked with the care symbol:

 **Do not tumble-dry!**

Wollens or items containing wool. Risk of shrinking!

Delicate fabric (silk, synthetic net curtains). Risk of creasing!

Items containing foam rubber or similar material.

Items which have been treated with inflammable solvents, such as stain removes, petrol, paint thinners. Explosion hazard!

Items still containing hair lacquer or similar substances. Dangerous vapors!

Dripping-wet laundry. Waste of energy!

Sorting the laundry according to colour and degree of soiling

Sort laundry items according to color, degree of soiling and recommended wash temperature range.

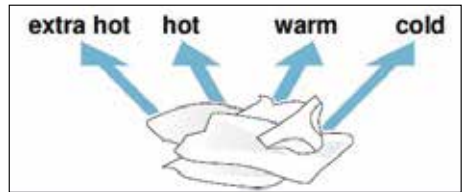
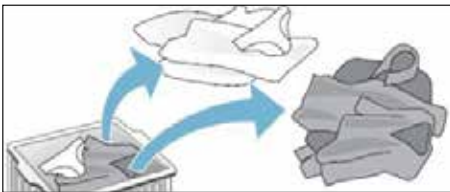

Items of clothing can become discoloured.

Never wash new multi-coloured items together with other items.

Wash white items separately from colored items.

Otherwise, white items may tend to become grey.

Degree of soiling

Light soiling

No visible soiling or stains, but may have absorbed some odor. This could include light weight summer clothes such as T-shirts, shirts, or blouses worn only once. Also to freshen bed linen or guest towels.

Normal soiling

Visible soiling and/or a few light stains. This could include clothing such as T-shirts, shirts, or blouses that have been sweated in or worn several times. Also tea towels, hand towels or bed linen used for up to one week or more. Curtains without stains that have not been washed for up to a half year.

Heavy soiling

Visible soiling and stains. This could include kitchen towels, fabric napkins, baby bibs, children's outer clothing or football jerseys and shirts stained with grass or dirt. It could also include working clothes such as overalls and jeans and other clothing worn for outside work and activities.

Sorting laundry according to their care label specifications

The symbols on labels of your garments will help you in choosing the suitable wash program, the right temperature, wash cycles, and ironing methods.

The labels contain the following instructions:

- type of washing (machine, hand, delicate, etc.);
- washing temperature;
- restrictions on the use of bleaching agents;
- drying program in the tumble dryer. Drying temperature;
- method of drying on a clothes dryer;
- instructions for ironing;
- instructions for dry cleaning.

⚠ ATTENTION! Don't forget to give a glance to these useful indications!

VARIOUS CYCLES AND FUNCTIONS

Table of wash cycle (for models HIBERG i-DDQ9-612 W/Sd, i-DDQ9-712 W/Sd/G/Ym, i-DDQ9-812 W/G/Ym):

WASHING PROGRAMM	WASHING TEMPERATURE (°C)	SPIN SPEED (RPM)	WASHING TIME (MIN)	MAX WASH LOADING (KG)	FABRIC TYPE
Cotton	40°C cold, 20°C, 60°C, 90°C)	1000 (0, 400, 800, 1200)	65	nominal	White cotton and cotton fabrics. Colored fabrics (shirts, pajamas, bedding, etc.) and lightly soiled white cotton
Shirts	cold (20°C, 40°C)	800 (0, 400)	28	≤ 3.0	Do-it-yourself or non-iron shirts or blouses made of cotton, linen, synthetics or blends fabrics
Duvet	40°C cold, 20°C, 60°C)	800 (0, 400, 1000)	88	≤ 3.0	For machine washable products with synthetic filling, such as pillows, blankets, bedspreads; also suitable for products with down filling
Eco	20°C cold, 40°C, 60°C)	800 (0, 400, 1000, 1200)	52	≤ 2.0	White cotton and cotton fabrics. Provides optimal washing performance with less energy consumption
Quick 15	cold (20°C, 40°C)	800 (0, 400)	15	≤ 2.0	Lightly soiled cotton and cotton fabrics
Delicate	20°C cold, 40°C)	800 (0, 400)	48	≤ 3.0	For machine washable silk garments
Sport	cold (20°C, 40°C)	800 (0, 400)	44	≤ 4.0	Suits made of fleece and synthetic fabrics. The cycle provides high-quality care for sportswear designed for active sports
Tube clean	60°C	800	75	—	Special program to remove dirt and bacteria from the drum that may appear in the machine, especially with regular washing at low temperatures
Quick 42	20°C cold, 40°C)	800 (0, 400)	42	≤ 4.0	For everyday items made of cotton and linen
Underwear	cold (20°C, 40°C)	800 (0, 400)	26	≤ 3.0	Linen that is directly in contact with the skin (diapers, bedding, shirts, etc.)
Wool	40°C cold, 20°C)	800 (0, 400)	47	≤ 2.0	Woolen and knitwear, machine washable (use special detergents for washing woolen clothes)
Rinse+spin	—	1000 (0, 400, 800, 1200)	17	nominal	Various types of underwear, with the exception of clothes requiring special care
Mix	cold (20°C, 40°C)	800 (0, 400)	76	nominal	Various types of laundry, with the exception of clothes requiring special care (silk, wool, delicate fabrics, dark clothes, sportswear, duvets, tulle)
Baby care	60°C (40°C, 90°C)	800 (0, 400, 1000)	142	≤ 3.0	Kids clothes
Synthetic	40°C cold, 20°C, 60°C)	1000 (0, 400, 800, 1200)	68	≤ 3.0	Clothing containing synthetic fabrics
Spin	—	1000 (0, 400, 800, 1200)	11	nominal	Various types of underwear, with the exception of clothes requiring special care
Smart Wash	40°C (20°C, 60°C)	1000 (800)	71	nominal	Various types of underwear

Table of wash cycle (for model HIBERG i-DDQ9-10714 W/Sd):

WASHING PROGRAMM	WASHING TEMPERATURE (°C)	SPIN SPEED (RPM)	WASHING TIME (MIN)	MAX WASH LOADING (KG)	MAX DRY LOADING (KG)	FABRIC TYPE
Cotton	40°C cold, 30°C, 60°C, 90°C	800 (0, 400, 1000, 1200, 1400)	65	10,5	7	White cotton and cotton fabrics. Colored fabrics (shirts, pajamas, bedding, etc.) and lightly soiled white cotton
Shirts	cold (30°C, 40°C)	800 (0, 400)	38	≤ 3.0	≤ 3.0	Do-it-yourself or non-iron shirts or blouses made of cotton, linen, synthetics or blends fabrics
Wool	40°C cold, 30°C	800 (0, 400)	47	≤ 2.0	–	Woolen and knitwear, machine washable (use special detergents for washing woolen clothes)
1 HR Wash/Dry	30°C cold, 40°C	1000 (1200, 1400)	60	≤ 5.0	–	Lightly soiled cotton and cotton fabrics that can be machine washed and dried
Quick 15	cold (30°C, 40°C)	800 (0, 400)	15	≤ 2.0	≤ 2.0	Lightly soiled cotton and cotton fabrics
Underwear	cold (30°C, 40°C)	800 (0, 400)	38	≤ 3.0	≤ 3.0	Linens that are directly in contact with the skin (diapers, bedding, shirts, etc.)
Down jacket	40°C cold, 30°C	800 (0, 400)	87	≤ 3.0	≤ 3.0	For down jackets that can be machine washed
Dry	–	1000 (0, 1200, 1400)	233	–	7	Drying any clothes not prohibited for tumble drying
Quick 42	30°C cold, 40°C	800 (0, 400)	42	≤ 4.0	≤ 4.0	For everyday items made of cotton and linen
Baby care	60°C (40°C, 96°C)	800 (0, 400, 1000)	142	≤ 3.0	≤ 3.0	Kids clothes
Tube clean	60°C (96°C)	800	75	–	–	Special program to remove dirt and bacteria from the drum that may appear in the machine, especially with regular washing at low temperatures
Warm clothes	–	–	15	–	≤ 1.0	Drying delicate outerwear
Mix	cold (30°C, 40°C)	800 (0, 400)	76	10,5	7	Various types of laundry, with the exception of clothes requiring special care (silk, wool, delicate fabrics, dark clothes, sportswear, duvets, tulle)
Eliminate mite	60°C	800 (0, 400, 1000)	130	≤ 4.0	≤ 4.0	Special program for bacteria removal, sterilization and tissue disinfection
Spin	–	800 (0, 400, 1000, 1200, 1400)	10	10,5	–	Various types of underwear, with the exception of clothes requiring special care
Air wash	–	–	50	1	–	For clothes that need refreshing and deodorizing. Washable without water
Smart Wash	40°C (20°C, 60°C)	800 (400, 1000)	71	10,5	7	Various types of underwear

⚠ Note: washing time may vary depending on the pressure water, wash material, weight, change in water temperature. During the washing process, the time displayed on the display will differ from real time.

Additional Recommendations

Not recommended when using liquid detergent use the delayed wash function.

Fabric softeners or similar products should be use in accordance with the manufacturer's instructions.

Follow the dosage instructions on the package powder or liquid detergent.

Recommended to use:

- washing powder from 20°C to 80°C;
- detergent for wool from 20°C to 40°C.

Drying program (for models with drying function only)

How to set the drying program?

1. To set the program of «Washing + Drying»

Only part of the washing program can add drying function.

First, load the laundry into the drum, close the door, turn the **Wash cycle Selector** knob to select the desired wash program (except for the **Drying** program), and press the **Dry** button to select the two drying modes as follows:

Automatic drying: Press the **Drying** button continuously to adjust the drying time that is displayed on the panel, and when «» is displayed, the automatic drying mode is activated, the drying time can be automatically adjusted according to the amount and humidity of clothes.

Timed drying: Press the **Dry** button to set the drying time. Press the **Drying** button, the digital display screen will display the timing drying time (30-60-90-120-150-180-210-240), select an appropriate the timing drying time and enter the timing drying mode. Then, press the **Start/Pause** button, the machine starts running the **Washing + Drying** program, with the drying program automatically activated at the end of the washing program.

2. To set the Drying Only program

The **Drying Only** program is suitable for drying clothes of cotton. Do not dry clothes that are prone to deformation or shrinkage. When the **Drying Only** program is set, before drying, it is recommended to run a single spin cycle for the clothes to be dried.

First, load the laundry in the drum, close the door, turn the Program Selector knob to select the **Drying** program only, and then press the **Drying** button continuously, so as to select the mode of **Auto drying** or **Time drying** (as described above).

Then, press the **Start/Pause** button to start the **Drying Only** program.

3. To set the down jacket drying program

«**Washing+Drying**» program should be used to dry down jackets. Please select «Down Jacket” program + «Automatic Drying ()» mode». Please do not

choose **Drying only** mode for down jacket drying. In order to achieve better drying effect, it is recommended to dry single down jacket once.

Precautions for drying program

1. If there is too much moisture in the clothes, the machine will automatically extend the drying time, and it is normal to display «» for too long.
2. When the drying program is running, the faucet must be turned on, because the water is required for cooling and dehumidification during drying program.
3. The longest drying time is set according to different models.
4. In order to prevent the wrinkle of laundry caused by excessive drying, the drying time can be set a little less at first, and then the drying time can be added according to the drying effect.
5. Before running the **Drying Only** program, it is recommended to run a spinning cycle firstly.
6. If necessary, please untie the nodules of clothes after spinning, and then put them into the drum for drying.
7. For larger or thicker clothes, drying may be uneven in some positions of clothes. Please add drying time according to drying effect after finishing drying cycle.
8. Wool fabrics are not suitable for drying.
9. Do not dry clothes that are liable to deformation or shrinkage.
10. Some programs have no drying function.

Air wash (for models with drying function only)

Air wash is to introduce the hot air generated by the drying system into the drum through the drying circulating air duct. The rotation of the drum drives the clothes to fully contact with the hot air, and the warm dry air can carry the moisture in the slightly wet or damp clothes. It can also reduce or remove the peculiar smell on the clothes to a certain extent; Fluffy clothes to improve hand feel.

Special wash cycles

Baby Care: a cycle designed for dirt typical of children's garments in that it effectively removes any traces of residual detergent.

Down Jacket: a cycle to wash single downs (the weight of which should not exceed 2.0kg), cushions or clothes padded with goose down such as puffa jacket, use this special wash cycle. We recommend that down are placed in the drum with their edges folded inwards (see figure) and that no more than 3/4 of the total volume of the drum is used. To achieve the best results, we recommend that a liquid detergent is used and placed inside the detergent dispenser drawer.



Wool: a cycle designed for wool fabrics.

- Before washing, please confirm that the clothes have the washing label of «machine washable».
- After the procedure is completed, please take out the clothes quickly, shape and dry them to avoid deformation caused by being placed in the drum for too long.
- To prevent clothes from being damaged, the water temperature should not exceed 40°C .
- For best results and to reduce the damage of clothes, Please use special detergent for wool and do not exceed 1.0 kg of laundry.



Various functions

Delay end

Press **DELAY END** button to set the program end (Delay end) time in one hour increments to a maximum of 24 h (hours). After selecting the desired washing program but before pressing the **START/PAUSE ►||** button, press the **DELAY END** button until the desired time is displayed, e.g. 8h.

⚠ Notice: The cycle duration is included in the set Delay End time.

Here is an example of a 1hr: 30 min cycle time and an 8 h Delay end time.

8 h is displayed and count down (approximately 6 h: 30 min) until the washing cycle begins (at 1hr: 30 min) then the cycle duration 1: 30 is displayed and began. Total time approximately 8 hours.

The way to cancel **Delay End** function:

Turn the wash cycle selector knob to reset the wash cycle. The **DELAY END** indicator light  goes out.



⚠ Notice:

- **Delay End function cannot be set in some wash cycle.**
- **The actual end time of the wash cycle may be different from the set Delay End time depending on the water supply pressure, drainage, clothing type, water temperature and other conditions.**

Child lock

1. Setting the **Child lock** function can avoid children's mis-operation and external interference to the washing procedure.

2. During operation, long press the **SPEED** button for 3 seconds to set or cancel the **Child lock** function.



3. After the **Child lock** function is set, the Child lock indicator light  is lit, the door cannot be opened, the control panel is locked and all buttons on control panel do not respond. You can turn off the machine by turning the linear mark on the wash cycle selector knob under the symbol .

4. After the **Child lock** function is set, you can turn off the machine by turning the wash cycle selector knob. When the machine is turned on again, the machine directly run the program before turning off the machine.

Drum light

- the drum backlight turns on when a program or function is set;
- when program execution is paused, the backlight lights up when the machine door is opened;
- the backlight automatically lights up during program execution when the washing stage is changed;
- the backlight is always on when any button on the control panel is pressed;
- the backlight automatically turns off after 2 minutes.

Add clothes during the program is running

When the program is running, long press the **START/PAUSE**  button to pause the machine, if the **DOOR LOCK** indicator light  is lit, the door may be opened, you can add or take out laundry.

After the operation is completed, close the door, long press the **START/PAUSE**  button again, and the machine continues to run from the point at which it was interrupted.

⚠ Notice: If the water level or water temperature in the drum is too high, the door lock indicator light  is lit, the door cannot be opened and cannot add or take out clothes during the program is running.

Load balancing system

The appliance has an automatic detection system for eccentric load. In the process of spinning, if the clothes are unevenly distributed, the appliance will level and adjust the clothes until the clothes are evenly distributed before spinning. If the clothes cannot be evenly distributed within the specified time, the appliance will not spin to avoid severe vibration of the machine. At this time, you need to check whether the clothes are knotted or entangled, and select the «Spin» program after reorganizing the clothes. When washing less clothes, such as a pair of jeans, a sweater, a bath towel, etc., the machine may not complete the spinning process due to balance protection. Please wash the large and small clothes together as much as possible to make the clothes easier to release evenly and complete the spinning process smoothly.

⚠ Notice: Due to the different types and materials of the laundry, the automatic adjustment and balance system of the appliance may level and adjust the clothes for many times to prolong the spinning time. This is a normal phenomenon, not a machine failure.

HOW TO USE THE APPLIANCE

Before loading your first load of laundry

Your new washing machine was tested before leaving the factory. This process involves running various wash cycles. As a result, a small amount of water may remain in the tub and drainage system.

Run a **Drum Clean** cycle with no laundry to clean the system before your first load of laundry.

First add 1 to 2 tablespoons of detergent to the chamber I. Then run the **Drum Clean** cycle.

Wait for the cycle to finish.

Daily use

Preparing the laundry

Empty pockets:

- Coins, paper clips, etc. could damage the load and the washing machine components.
- Tissues will break down during the wash cycle and the fragments will have to be subsequently removed by hand.

Close all zippers, buttons, and hooks. Tie all ribbons or belts:

- Insert the smaller garments (e.g. nylon hosiery, belts, etc.) and garments with hooks (e.g. braziers) into a fabric bag or a pillowcase with zipper. Remove any rings from curtains, or else place the curtains inside a fabric bag together with the rings.

Fabric type/symbol on the wash label:

- Cottons, mixed fibres, easy care/synthetics, wool, hand wash items.
- Color. Separate colored and white items. Wash new colored articles separate.
- Size. Wash items of different sizes in the same wash load, to improve washing efficiency and distribution of the articles in the drum.
- Delicates. Wash delicate items separately; they require gentle treatment.

How to use the washing machine

1. Load laundry

Open the door and load the laundry. Load the articles one at a time loosely into the drum, without overfilling. Observe the load sizes given in the “Table of wash cycle”, Overloading the machine will result in unsatisfactory washing results and creased laundry.

2. Close door

Make sure that no laundry gets stuck between door glass and rubber seal. Close the door so that you can hear it click shut.

3. Open water tap

Make sure that the washing machine is connected to the water mains. Open the water tap.

4. Set the desired program

Select the required program with the “Program selector” knob. The duration of the wash cycle is shown on the display. The washing machine automatically displays the default temperature and spin speed settings possible for the selected program. Adjust the temperature and/or spin speed setting if needed with the relative buttons.

- **Change temperature, if needed**

Press the TEMP. button to progressively lower the temperature setting until cold wash has been set («- -» will be shown on the display).

Pressing the button again sets the highest possible setting.

- **Change spin speed, if needed**

Press the SPEED button to progressively decrease the spin speed until the spin cycle is turned off («- -» will be shown on the display). Pressing the button again sets the highest possible setting.

- **Select options, if needed**

Press the button(s) to select the option; the corresponding option indicator light is on.

Press the button(s) again to cancel the option, the corresponding option indicator light goes out.

⚠ **WARNING!**

- **If the selected option is incompatible with the program set, the incompatibility will be signaled by a buzzer and the corresponding indicator light will flash..**

- **If the selected option is incompatible with another previously set option, only the most recent selection will remain active.**

5. Add detergent

Pull out the detergent dispenser and add detergent (and additives/softener) into the relative compartments as described below.



- Synthetic powders
- Liquid agent and bleach



Remedy for preliminary washing



Air conditioner

Pour conditioner into section before starting washing, it will be added to the water automatically at the last rinsing

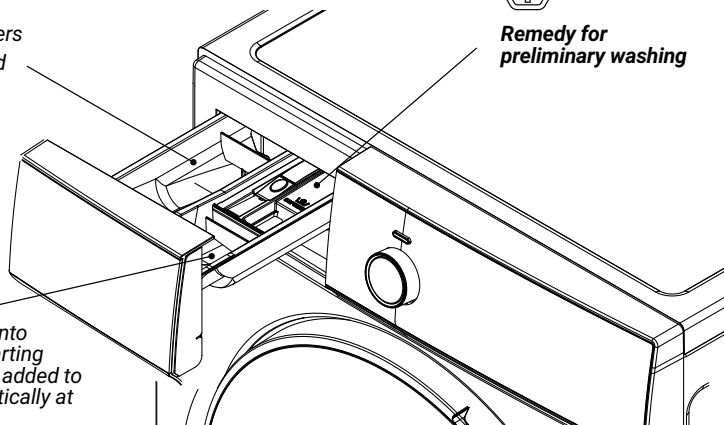

Observe the dosing recommendations on the detergent pack.

Correct dosing of detergent/additives is important, because:

- It optimizes the cleaning result.
- It avoids irritating residues of surplus detergent in your laundry.
- It saves money by avoiding waste of surplus detergent.
- It protects the washer by avoiding calcification of components.
- It respects the environment by avoiding unnecessary environmental burden.

⚠ WARNING!

- **Do not use hand washing detergents because these create too much foam.**
- **Use powder detergent for white cotton garments, for pre-washing, and for washing at temperatures over 60°.**
- **Follow the instructions given on the detergent packing.**

6. Delaying the end of a program

To set a program to end at a later time, see the section «**Control panel / DELAY END**».

7. Start program

Press the **START/PAUSE** ►|| button. The relative indicator light is lit, the door locks and the **DOOR LOCK** indicator light  is lit.

To avoid overflow, do not open the detergent dispenser during a running program anymore.

The remaining program duration can vary. Factors like unbalance in the wash load, or foam formation, can have an effect on the program duration.

8. Change the settings of a running program, if needed

You can still change the settings while a program is running. The changes will be applied, provided the respective program phase has not finished yet.

To change the settings of a running program:

- Press **START/PAUSE** ►|| button to put the running program on pause.
- Change your settings.
- Press **START/PAUSE** ►|| button again to continue the program.

If you have changed the program, do not add detergent for the new program.

To prevent that a running program is changed by accident (for instance by children), use the **Child lock** function (see section «**Control panel / SPEED**»).

Pause a running program and open the door, if needed

Press **START/PAUSE** ►|| button to pause a running program.

If the water level and/or temperature in the drum are/is not high, the **DOOR LOCK** indicator light  turns off. You can open the door, for example to add more laundry, or to remove laundry which was loaded by mistake. Press **START/PAUSE** ►|| button again to proceed with the program.

9. Cancelling a running program, if needed

Turn the wash cycle selector knob to switch the machine off while the light under the symbol  is lit.

If the water level and/or temperature are/is low enough, the door is unlocked and can be opened.

The door remains locked if there is higher water level in the drum. To unlock the door, firstly turn the wash cycle selector knob to select the **Spin** program, then turn the spin option off by pressing the **SPEED** button to set the spin speed to «-» shown on the digital display.

Press **START/PAUSE** ►|| button to run **Spin** program. The water is pumped out from the drum during the cycle. The door unlocks at the end of the program.

10. Switch off the appliance after program End

At the end of the cycle, the message «**End**» is shown on the digital display.

The door can only be opened when the **DOOR LOCK** indicator light  goes out.

Check that the **DOOR LOCK** indicator light  is off, then open the door and take out the laundry.

Turn the wash cycle selector knob to switch the machine off while the light under the symbol  goes out.

Leave the door ajar to let the interior of the appliance to dry.

CARE AND MAINTENANCE

Your appliance is designed to give you years of service. Observe the following instructions to maintain and protect your appliance and keep it in top operating condition.

WARNING! Risk of electric shock hazard.

- **To avoid risk of electric shock always disconnect the appliance from the power outlet prior to cleaning.**
- **Never clean the appliance with a pressure washer.**

Cutting off the water and electricity supplies

Turn off the water tap after every wash cycle. This will limit wear on the hydraulic system inside the appliance and help to prevent leaks.

Unplug the appliance when cleaning it and during all maintenance work.

Cleaning the appliance's exterior

WARNING! Risk of explosion.

- **To avoid risk of explosion never clean the appliance with flammable solvents.**

Clean the appliance's exterior surface when required as follows:

- Use hot soapy water or a mild (non-abrasive) cleaning agent.
- Rub the exterior surface of the appliance dry with a soft towel.
- Remove residue immediately.
- Do not use high pressure spray.

Cleaning the drum

Metal debris left in the drum can cause rust in the drum. Never use a steel sponge to clean them. Do not use chlorinated cleaning agents: always follow the manufacturer's instructions.

Descaling the appliance

Provided that you use correct amounts of detergent with your wash loads, descaling is not necessary. If descaling the appliance drum does become necessary, please follow the descaling product manufacturer's instructions.

Small amounts of descaling agent can be used to remove white spots on the washer drum caused by lime or mineral deposits or small amounts of rust caused by metal objects left in the drum.

⚠ NOTICE: Descaling agents contain acids which may attack parts of the appliance and may discolor the laundry.

Caring for the door and drum of your appliance

Always leave the porthole door ajar in order to prevent unpleasant odours from forming.

Checking the water inlet hose

Check the water inlet hose at least once a year. If there are any cracks, it should be replaced immediately, during the wash cycle, water pressure is very strong and a cracked water inlet hose could easily spilt open.

Never use second-hand water inlet hose.

Cleaning the detergent dispenser

If there is a buildup of residual detergent or additives, or if the softener compartment is not rinsed out well enough, it may be helpful to clean the dispenser.

1. Open the detergent dispenser tray fully. Press down on the drawer catch (1) and pull the tray (2) from the appliance housing.
2. Remove the liquid detergent cover (3) by grasping it and pulling it upwards from the detergent dispenser tray.
3. Clean the liquid detergent cover and the detergent dispenser tray by holding it under running water. Lightly wipe away any remaining detergent residue.
4. Attach the liquid detergent cover and slide the detergent dispenser tray back in place and close the tray securely.

Tip: Do not operate the appliance without the detergent dispenser tray in place. Always keep the tray completely closed.

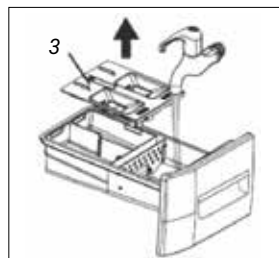
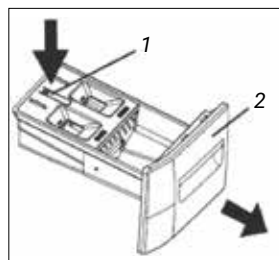

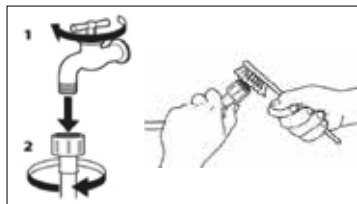

Cleaning the mesh filter in the water inlet hose and the water inlet valve

1. Close water tap and unscrew the water inlet hose.
2. Clean the mesh filter at the hose's end carefully with a fine brush.
3. Now unscrew the water inlet hose on the back of the appliance by hand. Pull out the mesh filter from the water inlet valve on the back of the appliance with pliers and carefully clean it.
4. Insert the mesh filter again. Connect the water inlet hose to the water tap and the appliance again. Do not use a tool to connect the inlet hose.

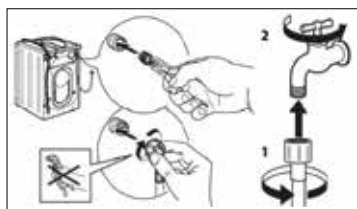
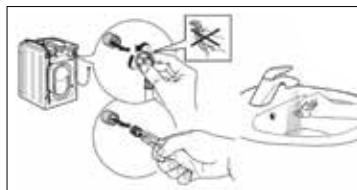

Open the water tap and check that all connections are tight.

Cleaning the drain pump

⚠ WARNING! Risk of scalding. Risk of hot water injury to skin!

You are responsible for ensuring all safety precautions are followed when draining water from the appliance and/or manually opening the appliance door.

It may be necessary to clean the appliance drain pump if the appliance fails to drain (sound of the water being pumped from the appliance cannot be heard when the appliance should be draining and other nearby drains, such as a sink, are draining properly).

The appliance pump can become blocked by loose debris (a good reason to check the drum and remove any visible debris after each load). Fabrics that give off large amounts of fluff may also cause blockage.

To access the appliance drain pump, the service cover must first be opened (see steps below). With the service cover opened, proceed as follows:

1. If the appliance has not been drained, try to drain it now. Firstly turn the wash cycle selector knob to select the **Spin** program, press the **SPEED** button to set the **Spin** program off (« - » shown on the digital display), then press the **START/PAUSE ►||** button. Wait a few moments to let the pump drain the water from the drum. If the pump is totally blocked, the water will be unable to drain and the cycle will end.

2. Shut off the tap so that no more water flows in and has to be drained. Switch the appliance off. Unplug the power plug.
3. Open the drain filter cover.
4. Use the pull-out drain hose located in the pump access opening to drain the remaining water into a suitable container (up to 5.3U.S.gallon/20 liters of water may be drained). Pull the sealing cap from the hose and lay the hose over the side of the container and allow the water to finish draining from the drum. When finished, replace the sealing cap into the end of the hose and restore the hose to its storage location.
5. Turn the pump cover counterclockwise to remove it. A small amount of residual water may flow out when the cover is removed. Clean the interior of the pump housing, removing any debris or foreign objects. Check to be sure the impeller where at the back of the pump housing can now turn freely. Remove any lint, debris or detergent residue from the threads of the pump cover and the pump cover housing. Reinstall the pump cover by screwing tightly into position. Handle must be vertically.
6. Close the drain filter cover. Wipe up any spilled water.

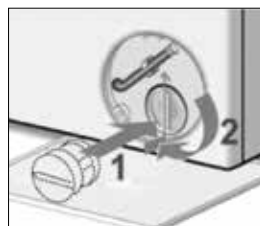
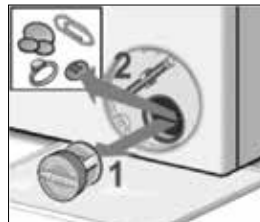

BEFORE GOING TO A SERVICE CENTER

Please check the information in the Troubleshooting faults". Maybe the tips in it will help you to solve the problems that have arisen. When faults are found during operation, it is necessary to contact a specialized service center.

During the warranty period, defects are eliminated by authorized service center. In cases of interference by others service organizations will void the warranty.

If necessary, repair work, turn off the product from the network, transfer the contents to another location and dial the number of a single help desk: 8-800-700-12-25 (toll-free within Russia), or contact the seller. Be prepared to provide the necessary information on the device you purchased, namely the nature malfunction, model number, serial number and date of purchase.

DISPOSAL



The device at the end of its service life must be disposed of separately from normal household waste. It can be handed over to a special collection point for electronic appliances and electrical appliances for recycling. materials processed according to their classification. Passing device at the end of its service life for recycling, you will do great contribution to environmental protection. List of reception points electronic appliances and electrical appliances for recycling You can obtain from municipal authorities.

⚠ WARNING! Packaging material can be dangerous for kids!

To dispose of the packaging and the device itself, please contact the collection center recyclables. After that, cut the network cable and break the mechanism closing the door. Cardboard packaging is made from recycled materials and must be disposed of at a waste paper collection centre. Following the rules disposal of the product, you will help prevent damage to environment and human health, which is possible due to improper handling of such waste.

For more information on product recycling, please contact the local authorities, the service for the removal and disposal of waste or the store where you purchased the product.

TROUBLESHOOTING GUIDE

PHENOMENON	CHECK POINTS	SOLUTIONS
Washer can't start	<ul style="list-style-type: none"> • Check if press the power button or start pause button? • Is the plug pulling out? • Is there a power failure? • Check if cut the leakage protector? 	<ul style="list-style-type: none"> • Press the power button or start/ pause button • Connect the plug • Please wait • Open the leakage protector
Spinning screen shows «JE»	<ul style="list-style-type: none"> • Check if disassemble the carriage bolt? • Is the machine placed steadily? • Are the clothes too small or light? • Are the locknuts on under the feet tightened up? 	<ul style="list-style-type: none"> • Disassemble the carriage bolt • Place the machine on a steady ground • Add more clothes • Tighten up the locknuts
Water inflow screen shows «IE»	<ul style="list-style-type: none"> • Check if turn the tap off? • Is the water supply cut off or the water pressure too low? • Are the water inlet pipes frozen? • Are the filters blocked? 	<ul style="list-style-type: none"> • Open the stopcock • Please wait • Use hot water to unfreeze the pipes • Take out the filters and clean them
Water outflow screen shows «OE»	<ul style="list-style-type: none"> • Are the outlet pipes placed too highly? • Are the outlet pipes frozen? • Are the outlet pipes blocked? • Are the floor drain blocked? 	<ul style="list-style-type: none"> • Please put away the outlet pipes and make sure the height within 1M • Use hot water to unfreeze the pipes • Take out the foreign matter and dredge the pipes • Clean the floor drain.
Door trouble screen shows «DE»	Make sure if start the washer without closing the door well	Make sure the door truly closed
Not heating, screen shows «tE»	Please pull out the plug and call for the after sale service	
Keep water inletting without stop, screen shows «FE»	Due to the abnormal of water inlet valve and water level sensor	Shut the water tap, pull out the plug and call for the after sale service
The wash drum does not running, screen shows «LE» or «CE»	Please pull out the plug and call for the after sale service	
Too much bubble	<ul style="list-style-type: none"> • If adding the amount of detergent is more than the suggested? • If use the low bubble detergent which is especially for front loading washing machine? 	<ul style="list-style-type: none"> • Add proper amount of detergent • Use the correct type of detergent
The fault of water level sensor, the screen shows «PE»	<ul style="list-style-type: none"> • If the water level sensor has fallen off or not? • If the water level sensor pipe blocked or there is a big pressure? 	<ul style="list-style-type: none"> • Tighten the sensor • Open the water pipe excluded congestion or pressure
Power off, the screen shows «PF»	Power off then power on, push the «power» button, the screen display «PF» to indicate that the power has powered off before. The machine can be in normal operation	To push the button of «Start/Pause» can continue the operations before power off. And the other operations can be processed

⚠ ATTENTION! If the problem persists, do not attempt to repair the device by yourself. contact a specialized service center.

TRANSPORTATION

Keep the original packaging as it may be required for re-transportation. Transport the device in its original packaging in an upright position. Adhere to the directions for signage transportation available on the package. During transport and storage, do not expose the device to mechanical influences that can lead to damage device and violation of the integrity of the packaging. Do not put on something heavy items. It is necessary to protect the packaging of the device from contact with water and other liquids.

WARRANTY TERMS

Dear buyer!

This document does not limit the rights defined by law consumers, but supplements and clarifies the obligations stipulated by law, which presuppose the existence of an agreement between the parties or an agreement.

Please read the warranty card carefully and make sure that it was correctly completed and stamped by the Seller. With absence stamp of the Seller and the date of sale (or a cash receipt with the date of sale) The warranty period of the product is calculated from the date of production of the product.

It is forbidden to make any changes to the Warranty Card, and erase or overwrite any data specified in it.

Carefully check the appearance of the product and its completeness. All complaints about the appearance and completeness of the product Seller when purchasing a product.

The service life of HIBERG products is 10 years from the date of sale through a retail network. During this time, the manufacturer provides the consumer with the opportunity to use the product destination, as well as the production and supply of spare parts to trade and repair companies.

Warranty period – 2 (two) years from the date of sale through retail distribution network, but not more than 3 (three) years from the date of production. Month and year manufacturing are encrypted in the serial number and indicated on the technical label.

WARRANTY REPAIR IS NOT CARRIED OUT IN CASES OF:

- if the product has been used for purposes other than those expressly appointment;
- if the malfunction was the result of negligent operation, improper transportation or storage conditions, as a result of which the product has mechanical damage;
- if the failure occurred as a result of normal wear and tear accessories;

- if there is damage caused by ingestion articles of foreign objects, liquids, etc.;
- if evidence of self-opening of the product is found or its repair outside the warranty service center;
- in case of malfunctions resulting from overload, which entailed deformation or failure of internal mechanisms, as well as due to surges or inconsistencies in the mains voltage;
- if there has been natural wear of the outer coating, plastic and metal parts and other materials not involved in the direct mechanical work of the product.

THE COST OF REPAIR IS PAID BY THE BUYER IF:

- the warranty period has ended;
- the warranty does not cover this type of failure;
- an examination is required to determine the type of breakdown, as a result which it is proved that the warranty does not cover this type of malfunctions.

SERVICE CENTERS «HIBERG»

The manufacturer reserves the right to make changes to the list of authorized service centers without prior notice. centers, including changes to addresses and existing phone numbers. If you have any questions about warranty service or you want to purchase spare parts or accessories for HIBERG products, please contact any authorized service center. center or call the single telephone number of the service department:

8-800-700-12-25

(call within Russia is free)

When contacting the service center, please inform:

1. The nature of the fault (as accurate as possible).
2. Model number.
3. Serial number.
4. Buyer's name, address, telephone number.
5. Date of purchase.
6. Convenient date for the visit of a specialist.

Manufacturer: SKYWORTH ELECTRIC CO., LTD.

Address: No. 96 New Energy Avenue, Lishui Economic Development Zone,
Lishui District, Nanjing City, Jiangsu Province, China

Importer: LLC «Diorit-Tekhnis»

347800, Russia, Rostov region, Kamensk-Shakhtinsky, Voroshilova str. 152.
Tel./fax: +7(863-65) 4-05-05, e-mail: info@hiberg.ru

The month and year of manufacture are encoded in the serial number and indicated on the technical label.

Serial number decoding example:

SWiDDQ9612W0622P03S0001, where

SW-code of the manufacturer

iDDQ9612W - product name

0622 - month and year of manufacture

P03 - batch number

S0001 - individual item number

Made in China

For commercial and cooperation inquiries please call: +7 (863) 203-71-01.



www.hiberg.ru



HIBERG

THE PRIME CHOICE



● Холодильники



● Вытяжки



● Стиральные машины



● Морозильные камеры



● Варочные поверхности



● Посудомоечные машины



● Настольные духовки



● Духовые шкафы



● Телевизоры



● Мясорубки



info@hiberg.ru



● Аэрогрили

Присоединяйтесь к нам в социальных сетях:



В них Вы сможете подробно ознакомиться с ассортиментом бренда HIBERG, найти интересующую информацию о технике, посмотреть видеообзоры понравившихся товаров, принять участие в конкурсах и розыгрышах, а также быть в курсе последних акций и новинок!

www.hiberg.ru

8-800-700-12-25