



Pando
integral*cooking*

HOTTES DÉCORATIVES DECORATIVE COOKER HOODS



Certificación del Sistema de Gestión de la Calidad
Environmental Management System Certification
UNE-EN ISO 14001:2015
ES20/208675



Sistema de Gestión de la Calidad
Quality Management System
UNE-EN ISO 9001:2015
ES19/86566



(*) Certificación de Producto SGS
UNE-EN 60335

**Manuel d'utilisation, et d'installation.
Certificat de Garantie.**

**User and installation Manual.
Guarantee Certificate.**

www.pando.es

660066400003_FR-EN v22.2

Tout d'abord, nous tenons à vous remercier pour la confiance accordée à notre entreprise pour l'acquisition d'un de nos produits. Nous sommes convaincus que vous avez pris la bonne décision.

Chez Pando, nous offrons non seulement des produits de qualité supérieure, mais nous avons également une grande équipe de professionnels qui vous assisteront et vous conseilleront sur toute question pouvant survenir au moment de l'installation ou de l'exploitation.

Nous vous invitons également à visiter notre site Web (www.pando.es/fr) pour mieux nous connaître et où vous pouvez retrouver toute nos gammes de produits avec les informations commerciales et techniques nécessaires.

Vous y trouverez une large sélection de hottes décoratives murales, plafond, îlot et intégration. Quatre types d'installation qui nous permettent de nous adapter à tout type de cuisine en fonction des besoins qui se présentent.

Nous vous montrons également notre collection d'appareils électroménagers essentiels dans n'importe quelle maison. Des appareils tels que notre collection de fours et micro-ondes à hautes performances, des plaques à induction et à gaz qui vous aideront à réaliser les meilleures recettes, des caves à vin pour entretenir et conserver vos vins dans les meilleures conditions et des lave-vaisselle de intégration avec les dernières technologies disponibles.

Tout cela sous une marque avec une très longue histoire de plus de 40 ans sur le marché, qui fabrique ses produits comme un véritable artisan. Nous y concentrons le meilleur de notre expérience pour satisfaire tous vos besoins.

Nous espérons sincèrement que vous vous amuserez, expérimenterez et apprécierez le confort et les capacités de votre nouvel allié de cuisine.

Merci beaucoup

L'équipe Pando

(* Ce manuel est générique pour différents modèles et versions, l'utilisation de la certification et marque, est seulement pour ceux dont l'étiquette d'identification soit indiqué le symbole.

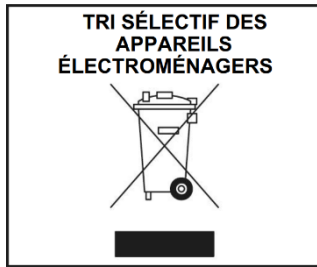

Le symbole qui se trouve sur le produit ou son emballage indique que ce produit ne peut être traité comme un déchet ménager. Ce produit doit être déposé au point de collecte pour les équipements électriques et électroniques en but de son recyclage. En veillant à l'élimination correcte de ce produit, vous aiderez à prévenir les conséquences négatives potentielles pour l'environnement et la santé publique, ce qui pourrait se produire si ce produit n'était pas manipulé de forme correcte. Pour plus d'informations sur le recyclage de ce produit, veuillez contacter les services administratifs de votre localité et notamment le service d'élimination des déchets ménagers ou le magasin où vous avez acheté le produit. Cet appareil électrodomestique est marqué selon la directive européenne 2012/19/EU relative aux déchets d'équipements électriques et électroniques (DEEE).



PROTECTION DE L'ENVIRONNEMENT ET TRAITEMENT DES DÉCHETS

ELIMINATION DE L'EMBALLAGE. L'emballage est marqué du Point Vert.

Dans son engagement pour la protection de l'environnement et conformément aux dispositions de la directive européenne 94/62 / CE relative aux emballages et aux déchets d'emballages et à la loi dérivée 22/2011 sur les résidus et sols contaminés, Pando confie aux entités de économie sociale un Système de Gestion Intégré, responsable de la collecte périodique au domicile du consommateur ou à proximité, des emballages usagés et des déchets d'emballages pour un traitement ultérieur.

Pour retirer tous les matériaux d'emballage tels que le carton, le polyuréthane expansé et le film, utilisez les conteneurs appropriés.

Cela garantit le traitement et la réutilisation corrects des matériaux d'emballage.



Pour en savoir plus:

www.quefairedemesdechets.fr

* Manuel de montage en annexe à ce document, dans le sac contenant la documentation.

Ce manuel est valable pour différents modèles de la marque, afin de déterminer quelles sont les parties et les fonctions qui correspondent à votre modèle de hotte, **CONSULTEZ LE MANUEL DE MONTAGE ADAPTÉ À VOTRE MODÈLE.**

Le fabricant décline toute responsabilité en cas d'éventuelles inexactitudes attribuables à des erreurs d'impression ou de transcription contenues dans ce manuel. Il se réserve le droit d'apporter à ses produits les modifications qu'il juge nécessaires ou utiles, sans compromettre les caractéristiques essentielles de fonctionnalité et de sécurité.

ÍNDICE

1. INSTRUCTIONS DE SÉCURITÉ	6
2. RECOMMANDATIONS À PRENDRE EN COMPTE AVANT L'INSTALLATION	10
3. INSTALLATION CONDUIT SEC System (Inclus uniquement dans les versions SEC)	14
4. CONNEXION ÉLECTRIQUE (Réservée exclusivement aux professionnels qualifiés)	15
5. INSTALLATION DU MOTEUR EXTÉRIEUR, PLAFOND OU MURAL (Selon les versions)	16
6. CARACTÉRISTIQUE DU CONDUIT D'ÉVACUATION SELON LA VERSION DU MOTEUR. ...	18
7. INSTRUCTION D'UTILISATION ET CONTRÔLE DES COMMANDES.....	19
7.1. CLAVIER ÉLECTRONIQUE.....	20
7.2. INVISIBLE TOUCH KEYPAD	23
7.3. BOITIER DE COMMANDE ÉLECTRONIQUE AVEC AFFICHAGE	26
7.4. BOITIER DE COMMANDE ÉLECTRONIQUE CIRCULAIRE.....	27
7.5. BOITIERS DE COMMANDE MÉCANIQUES.....	28
7.6. BOITIER DE COMMANDE SLIDER	29
7.7. TÉLÉCOMMANDE TOUCH RF.....	30
8. NETTOYAGE ET ENTRETIEN.....	36
8.1. NETTOYAGE ET ENTRETIEN DE LA HOTTE	37
8.2. NETTOYAGE ET ENTRETIEN DES FILTRES.....	39
8.3. ENTRETIEN DES LAMPES	46
9. SOLUTION DE PROBLÈMES	48
10. SERVICE TECHNIQUE APRES-VENTE (SAT) ET GARANTIE	51

1. INSTRUCTIONS DE SÉCURITÉ

- Cet appareil peut être utilisé par des enfants à partir de 8 ans et par des personnes aux capacités physiques, sensorielles et psychiques réduites ou ayant un manque d'expérience ou de connaissances, à condition d'être sous surveillance ou d'avoir reçu la formation appropriée concernant l'utilisation de l'appareil de manière sûre et à condition de comprendre les dangers qui en découlent.
- Les enfants ne doivent pas jouer avec l'appareil. Le nettoyage et l'entretien à réaliser par l'opérateur ne doivent pas être réalisés par des enfants sans surveillance.
- Si le câble d'alimentation est défectueux, il doit être remplacé par le fabricant, pour le service après-vente agréé ou par un personnel qualifié similaire afin d'éviter un danger.
- Une correcte ventilation de la pièce doit être prévue si on utilise simultanément une hotte aspirante pour cuisine et des appareils alimentés au gaz ou autres combustibles (cela ne s'applique pas aux appareils destinés exclusivement à l'évacuation de l'air dans la pièce).



- Il existe un risque d'incendie si le nettoyage n'est pas effectué conformément aux instructions.

- Ne pas faire de flambées sous la hotte.

- ATTENTION! Les parties accessibles peuvent devenir chaudes lorsqu'elles sont utilisées avec des appareils de cuisson.



- l'air évacué ne doit pas être entraîné par un conduit utilisé pour évacuer les fumées des appareils qui utilisent le gaz ou d'autres combustibles (ne s'applique pas aux appareils destinés exclusivement à l'évacuation de l'air à l'intérieur de la pièce).
- La distance minimale entre la surface de support des récipients de cuisson sur la table de cuisson et le fond de la hotte doit être de 65 cm lorsque la hotte aspirante est installée sur un élément de cuisson à gaz. Si les instructions d'installation de l'élément de cuisson à gaz indiquent une distance supérieure, il faut en tenir compte.
- Les règlements concernant à l'évacuation de l'air doivent être respectés.
- Si la hotte n'est pas munie d'un câble d'alimentation ou d'un autre moyen de déconnexion du réseau d'alimentation avec une séparation des contacts à tous les pôles assurant une déconnexion totale dans des conditions de surtension de catégorie III, ils doivent être incorporés des moyens de déconnexion incorporés à l'installation fixe conformément aux règlements d'installation.

1. INSTRUCTIONS DE SÉCURITÉ

- Respecter la fréquence de nettoyage et de remplacement des filtres et la hotte indiquée dans la section maintenance du manuel d'utilisation et d'installation.
- Les accumulations de dépôts de graisse peuvent provoquer des incendies. Ne jamais utiliser la hotte sans le filtre anti-graisses. Voir chapitre 8 concernant l'entretien de la hotte, p. 36-47.
- Lorsque l'appareil vous est livré, dans les 24 heures, retirez l'emballage et vérifiez qu'il est en bon état, en vérifiant visuellement son aspect général. En cas d'anomalie ou de dysfonctionnement, ne l'installez pas et avertissez immédiatement votre revendeur ou votre installateur dans les 24 heures suivant la réception.
- La est destinée à un usage domestique normal. Elle ne doit pas être **destinée à une utilisation industrielle, professionnelle**, ou à des objectifs autres que ceux pour lesquels elle a été conçue.
- Pando n'accordera aucune garantie suite aux conséquences et aux dommages issus d'une installation inappropriée ou d'une mauvaise utilisation de l'appareil.
- Ne tentez jamais de modifier les caractéristiques de cet appareil car cela constituerait un danger et annulerait automatiquement la garantie du fabricant.
- La déconnexion de l'appareil de l'alimentation électrique après l'installation doit être accessible à l'utilisateur. La fiche d'alimentation doit être facilement accessible. Dans le cas contraire, elle doit comporter un interrupteur électrique conforme aux réglementations en vigueur en matière d'installation électrique.
- Il faut être particulièrement prudent lorsque l'on fore les murs ou le plafond qu'il n'y ait pas de lignes électriques dissimulées, de tuyaux, de poutres en fer etc....., car cela pourrait causer de graves dommages, des dérivations de courants électriques ou des transmissions sonores et des vibrations.
- **IMPORTANT** : Lors de l'installation, avant d'effectuer le raccordement électrique de l'appareil, débranchez toujours le panneau électrique qui l'alimentera (le différentiel ou le magnétothermique du panneau électrique général de la maison).
- L'installation de la hotte et des conduits doit respecter les normes en vigueur concernant la ventilation des locaux fermés. Plus concrètement, l'air évacué ne doit pas être entraîné par un conduit utilisé pour évacuer les fumées des appareils qui utilisent le gaz ou d'autres combustibles (installations de chauffage central, etc.).

1. INSTRUCTIONS DE SÉCURITÉ

- **Attention!** Lors du fonctionnement simultané d'une hotte à « système d'aspiration » et un système de chauffage par air ambiant (des chauffages à gaz, à huile, à charbon, cheminées, etc. ...), vous devez faire très attention à ce que la hotte n'absorbe pas une partie de l'air destinée à la combustion, car pourraient alors se créer dans le local ou dans la maison des accumulations de monoxyde de carbone en quantité dangereuse qui pourraient mettre votre vie et celle d'autrui en danger. Dans le cas de l'installation d'une hotte aspirante en liaison ou associée à un élément à combustion tel qu'un chauffage, une cheminée, un système de chauffage local, il est obligatoire de contacter le fabricant et l'installateur de ces éléments, pour un fonctionnement optimal et sécurisé.



- La pression négative du local ne doit pas dépasser 0.04 mbar. Cette condition permet un fonctionnement optimal de la hotte. Pour obtenir cet environnement il faut avoir une entrée d'air permanente afin d'éviter les fuites d'air (il est conseillé d'avoir une grille de ventilation à cet effet). Les fenêtres et les portes ne sont pas valables pour cela.

- L'alimentation électrique doit être stable et respecter les exigences électriques indiquées (voir plaque des caractéristiques de l'appareil). Si l'alimentation n'est pas stable et qu'elle subit des variations de tension, d'intensité ou de fréquence, de type harmonique, transitoires, chutes de tension, surcharges, les orages etc., la hotte peut avoir alors un mauvais fonctionnement voire même tomber en panne et dans ce cas la réparation n'est pas couverte par la garantie. Si le cas devait se produire il faudrait alors débrancher la hotte et contacter un électricien ou la compagnie électrique pour résoudre le problème d'alimentation électrique.

- La manipulation de l'appareil est interdite afin d'éviter les risques. Si le câble d'alimentation est défectueux, il doit être remplacé par le fabricant à travers le service technique agréé. Les réparations impliquant la manipulation de l'appareil ou de ses composants doivent être effectuées uniquement par un service technique spécialisé agréé.

- La manipulation inappropriée et non autorisée de la hotte est strictement interdite, tel que modifier couper ou perforer le corps, la structure ou le câblage électrique de la hotte, ou de l'unité moteur intérieure ou extérieure et périphérique. Le non-respect de ces conditions entraînerait l'annulation automatique de la garantie du fabricant et le dégagerait de toute responsabilité vis à vis d'éventuels dommages personnels ou matériels.

1. INSTRUCTIONS DE SÉCURITÉ

- La hotte est un appareil destiné à l'extraction des fumées, elle ne peut être utilisée comme support d'objets ou d'ustensiles.
- Il est interdit de faire cuire les aliments directement sur la flamme, ou de faire fonctionner des brûleurs à gaz sans récipients de cuisson au-dessus car les flammes et la chaleur qui se dégagent des brûleurs sans récipient pourraient générer une situation dangereuse et à risque, en plus d'endommager l'appareil, auquel cas ces dommages ou conséquences ne seraient pas couverts par la garantie du fabricant. Il est interdit d'utiliser l'appareil au-dessus d'un brûleur à combustible (bois, charbon, braises, etc.).
- La friture réalisée au-dessous de l'appareil doit être constamment surveillée parce que les huiles et les graisses à très haute température pourraient prendre feu.



- **AVERTISSEMENT:** Toujours débrancher la hotte de l'alimentation avant de procéder aux opérations de nettoyage ou d'entretien, en débranchant la prise, le différentiel ou le magnétothermique du tableau électrique général de la maison. Pour nettoyer votre hotte ne jamais utiliser d'appareils à vapeur ou à haute pression (normes sur la sécurité électrique), voir la section 8 nettoyage et entretien.



- Les lampes LED ne peuvent pas être manipulées par l'utilisateur comme il y a des risques de choc électrique, la manipulation, l'entretien ou le remplacement est une tâche réservée exclusivement aux services d'assistance technique officielle ou un installateur spécialisé agréé.
- Constamment à la recherche de l'amélioration de nos produits, nous réservons le droit d'apporter à leurs caractéristiques techniques, fonctionnelles ou esthétiques, toutes les modifications résultant de leur évolution.

2. RECOMMANDATIONS À PRENDRE EN COMPTE AVANT L'INSTALLATION

Il s'agit ici d'un manuel générique valable pour différents modèles de notre gamme de produits. Le guide d'installation spécifique de votre modèle est joint à ce manuel dans les premières pages ou dans un livret séparé placé dans le sac contenant les accessoires.

Le processus d'installation est réservé exclusivement aux professionnels qualifiés, aux installateurs professionnels ou au service technique officiel. Lire très attentivement les instructions du manuel ou du guide d'installation de la hotte avant de commencer son installation.

Au moment d'ouvrir l'emballage de la hotte, vérifiez que tous les composants sont en parfait état et que tous les accessoires de montage sont présents. En cas contraire, contactez votre revendeur et ne poursuivez pas l'installation. **Les dommages esthétiques de l'appareil une fois installé, tels que rayures, chocs, taches, etc. ne sont pas couverts par la garantie du fabricant.**



TRÈS IMPORTANT!

NE PAS RETIRER LE PLASTIQUE PROTECTEUR DE LA HOTTE TANT QUE L'INSTALLATION N'EST PAS COMPLÈTEMENT TERMINÉE, SI CE PLASTIQUE N'EST PAS PRÉSENT À CERTAINS ENDROITS POUVANT COMPROMETTRE SON INSTALLATION, IL EST RECOMMANDÉ D'APPLIQUER DES MESURES PRÉVENTIVES DE PROTECTION CONTRE LES CHOCS, LES RAYURES ET LE CONTACT AVEC DES AGENTS CORROSIFS.



UNE ATTENTION TOUTE PARTICULIÈRE DOIT ÊTRE PORTÉE LORS DE L'INSTALLATION EN CAS DE TRAVAUX CAR LES RESTES DE PEINTURE, DE SILICONE, DE PLÂTRE, DE CIMENT ET DE MATÉRIAUX DE CE TYPE, PEUVENT CONTENIR DES COMPOSANTS CORROSIFS QUI ABIMENT LE PRODUIT, IL EST ALORS RECOMMANDÉ D'APPLIQUER DES MESURES DE PROTECTION ADAPTÉES À LA SITUATION, TEL QUE RECOUVRIR DE FAÇON HERMETIQUE LA ZONE DE LA HOTTE SUSCEPTIBLE D'ÊTRE AFFECTÉE.

CELA ÉVITE AINSI LES DOMMAGES ESTHÉTIQUES DE L'APPAREIL PENDANT L'INSTALLATION, QUI NE SERAIENT PAS COUVERTS PAR LA GARANTIE FABRICANT.

Il doit être pris en compte et prévoir que la hotte et les périphériques doivent avoir un accès facile et sûr aux tâches de maintenance ou de réparation du service technique officiel de Pando (SAT).

La garantie NE couvrira pas les coûts et moyens nécessaires pour accéder à un produit qui ne remplit pas ces conditions. Dans le cas où le produit ne serait pas facilement accessible ou sûr, un critère qui sera émis par SAT lors de son inspection initiale, il incombera au client d'installer les moyens et d'assumer les coûts nécessaires pour que le SAT puisse effectuer l'intervention de manière adéquate.

2. RECOMMANDATIONS À PRENDRE EN COMPTE AVANT L'INSTALLATION

VERSION ASPIRANTE (Fig.1) : Évacue les fumées et les odeurs aspirées vers l'extérieur, c'est la plus recommandée car c'est elle qui donne le meilleur résultat en matière d'aspiration et de niveau sonore.

VERSION FILTRANTE (Fig.2) (En option) : Évacue les fumées et les odeurs aspirées recyclées normalement de nouveau à l'intérieur du local (A). Cette option est généralement utilisée lorsqu'il n'y a pas de possibilité d'évacuation vers l'extérieur.

Nous vous informons qu'avec cette option l'aspiration sera réduite et le niveau sonore est supérieur à la version aspirante.

Pour cette option filtrante il faut incorporer un kit de composants parmi lesquels sont compris entre autres des filtres à charbon actif, ledit kit selon les versions doit être monté en usine par un installateur professionnel ou par le service technique Pando agréé. Vérifiez auprès du fabricant ou du revendeur si votre modèle est compatible avec cette option.

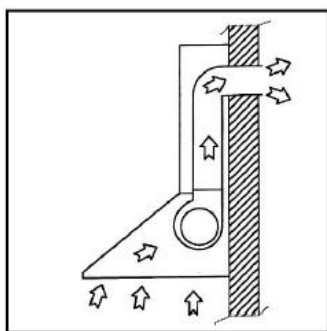

Fig.1

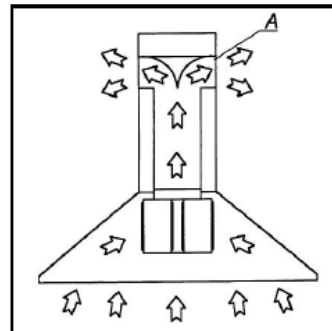

Fig.2

Portez une attention particulière à toutes les instructions données ci-dessous car de celles-ci dépendra l'obtention d'un résultat optimal de fonctionnement de votre hotte.

- CONDUIT D'ÉVACUATION DE FUMÉES ET D'ODEURS :**

A. Il doit être du diamètre recommandé par le fabricant dans le manuel d'installation et dans la fiche des caractéristiques techniques de la version du moteur (voir la section 6 du manuel).

B. Assurez-vous sa longueur soit le plus petit possible et d'éviter ou de limiter le nombre de courbes et le cas échéant, faire en sorte qu'elles soient les plus ouvertes possibles, ne jamais faire de coudes plus fermés que 90°.

C. Évitez les changements de forme et de section de conduit recommandé par le fabricant car cela affecte considérablement le fonctionnement optimal de la hotte.

(a) Si vous devez impérativement utiliser un conduit inférieur à la section recommandée, nous vous informons que la capacité d'aspiration du moteur sera réduite et que son niveau de bruit se verra augmenté. Pour minimiser la perte, nous vous conseillons de ne pas placer la réduction au niveau de la bouche de sortie du moteur, placez-la au moins à 0.5-1m de distance, laissant au moins cette première section dotée d'un conduit approprié.

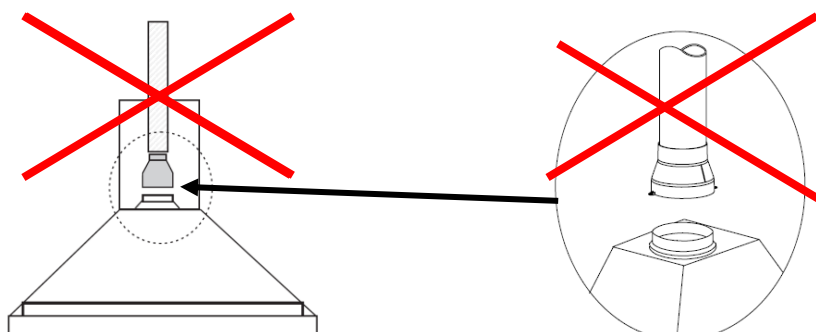

2. RECOMMANDATIONS À PRENDRE EN COMPTE AVANT L'INSTALLATION

- (b)** Si la réduction non conseillée est très prononcée, ne la faites pas d'un coup, procédez à des réductions partielles, par exemple, pour passer de $\text{Ø}150\text{mm}$ à $\text{Ø}120\text{mm}$, réduisez en premier de $\text{Ø}150$ à $\text{Ø}135$, placez une section droite de 0.5-1m de $\text{Ø}135$ et ensuite la seconde réduction de $\text{Ø}135$ à $\text{Ø}120\text{mm}$.

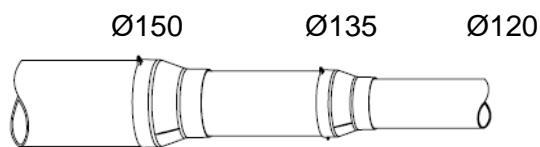

- (c)** Ne placer ni coudes ni courbes juste avant ni après une réduction.



D. Il est recommandé d'utiliser des conduits qui ont une perte de charge minimale par frottement, plus les parois sont lisses meilleur est le résultat et si les conduits sont flexibles, placez-les bien tendus pour que les parois spiralées soient aussi lisses que possible, car cela améliore le niveau d'aspiration et réduit le niveau sonore.

E. La sortie d'air vers l'extérieur ne doit pas être bloquée par des éléments qui réduisent sa section naturelle ou obstruent la sortie. Et dans le cas d'une connexion de conduit collectif, l'union du conduit de sortie à celui-ci doit être appropriée, voir images.

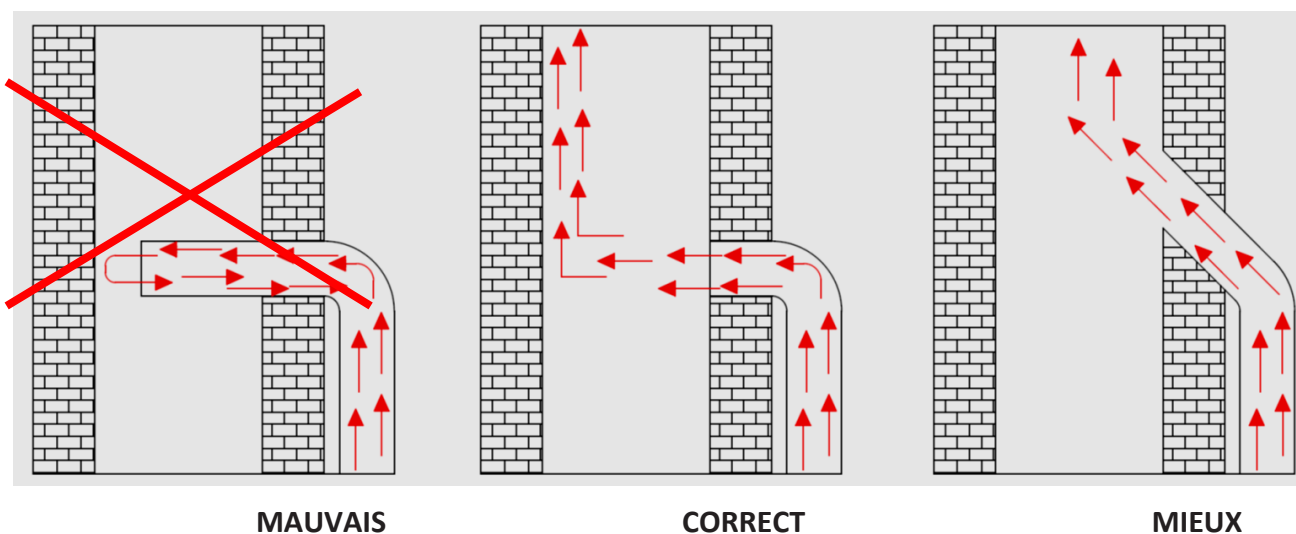

F. La sortie d'air à l'intérieur des systèmes de filtrage ne doit pas être bloquée, en laissant une distance minimale de 20 cm face à tout obstacle, comme un mur ou un plafond.

Utiliser des conduits de composition appropriées pour l'utilisation à laquelle ils sont destinés, conformément aux normes en vigueur.

2. RECOMMANDATIONS À PRENDRE EN COMPTE AVANT L'INSTALLATION

H. Pour une installation insonorisée, nous vous recommandons d'utiliser comme matériau pour le conduit d'évacuation des fumées, notre tube spécial **S.E.C. System**. Consultez votre revendeur.



• **DISTANCES ET TAILLE APPROPRIÉE :**

a) HAUTEUR DE POSE DE LA HOTTE : Pour des installations de hotte avec des plan de cuisson à gaz, la hauteur minimale de séparation entre le plan de cuisson et la base de la hotte est de 65cm conformément à la norme en vigueur. La distance de séparation peut être encore plus élevée en fonction du type de plan de cuisson, consulter le fabricant ou le manuel du plan de cuisson. Si la distance est supérieure à celle recommandée, nous courons le risque de ne pas avoir de performances optimales car il peut y avoir des fuites de fumée sur les côtés.

Consultez le manuel d'installation où est indiquée la distance à laquelle vous pouvez placer la hotte si vous n'avez pas de plan de cuisson à gaz. Une très courte distance peut aggraver l'effet de condensation, surtout avec les plaques à induction.

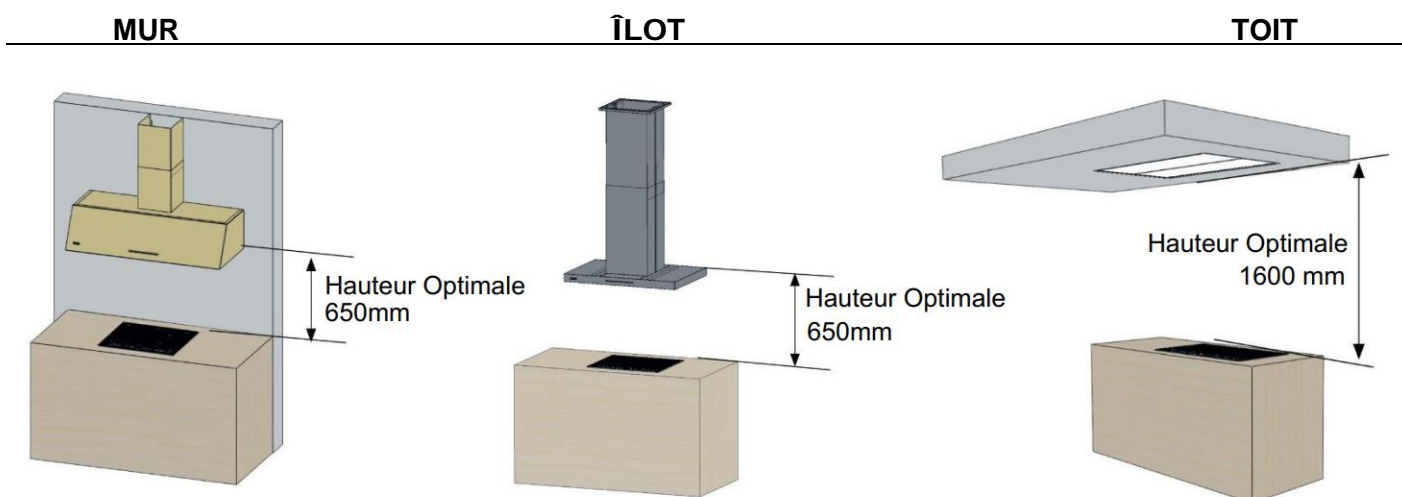

b) LARGEUR DE LA HOTTE: La largeur de la hotte doit toujours être supérieure à la zone de cuisson (à l'exception des modèles spéciaux). Si cette largeur est inférieure, on encourt le risque de fuites de fumées par les côtés.

c) CENTRAGE DE LA HOTTE: Le centrage de la hotte doit être tel que ses filtres soient centrés par rapport à la zone de cuisson.

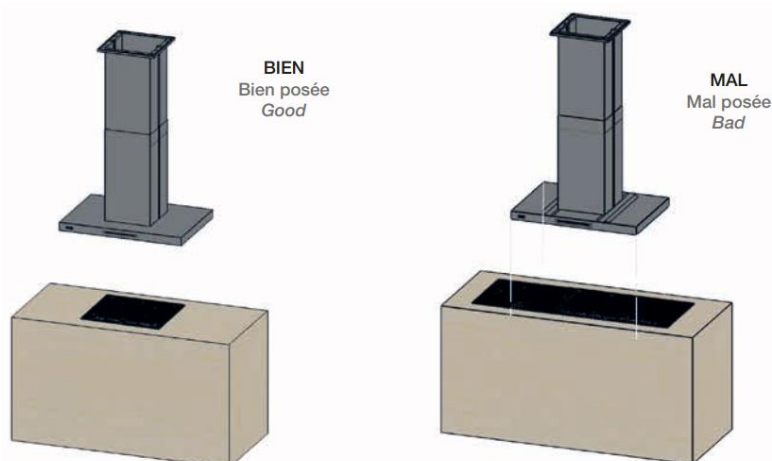

2. RECOMMANDATIONS À PRENDRE EN COMPTE AVANT L'INSTALLATION

d) VENTILATION ET COURANTS D'AIR : Toute installation de hotte doit posséder une entrée d'admission d'air continue au moins égale au diamètre de la sortie du moteur, de préférence placée en face de la hotte et en faisant attention aux autres entrées d'air qui peuvent causer des courants d'air nuisant ainsi à l'aspiration. L'absence d'entrée d'air génère des problèmes de dépression et de surpression atmosphérique faisant que le moteur de la hotte travaille à bas régime et affecte de manière significative le fonctionnement optimal de l'aspiration.

ACCESSOIRES DE CONDUIT (En option).

SORTIE À L'EXTÉRIEUR DU CONDUIT (Non incluse) : Une fenêtre d'ouverture par surpression doit être placée à la sortie vers l'extérieur. On ne doit utiliser en aucun cas des grilles à gaz, ou d'autres grilles qui obstruent le passage libre de l'air. On ne peut laisser non plus les sorties à l'air libre à découvert, car cela peut entraîner l'entrée d'éléments extérieurs (eau, vents forts, nids ...) et l'obstruction de la sortie du débit, pouvant endommager les composants de la hotte.

CLAPET ANTI-RETOUR (Non inclus) : Il est conseillé de le placer uniquement dans des installations collectives, où plusieurs conduits se rejoignent vers un seul conduit, pour éviter des refoulements de fumée et des entrées de fumées, des odeurs d'autres hottes, etc. Il faut tenir compte du fait que l'entretien de ces dispositifs doit être réalisé par un personnel professionnel agréé.

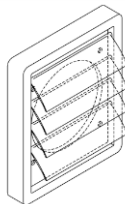
**3. INSTALLATION CONDUIT SEC System (Inclus uniquement dans les versions SEC)**

NE JAMAIS PLACER LE TUBE SEC SYSTEM COMME GAIN OU COUVERTURE EXTÉRIEURE D'UN TUBE DIAMÈTRE INFÉRIEUR À CELUI DE LA PRÉ-INSTALLATION DU LOCAL.

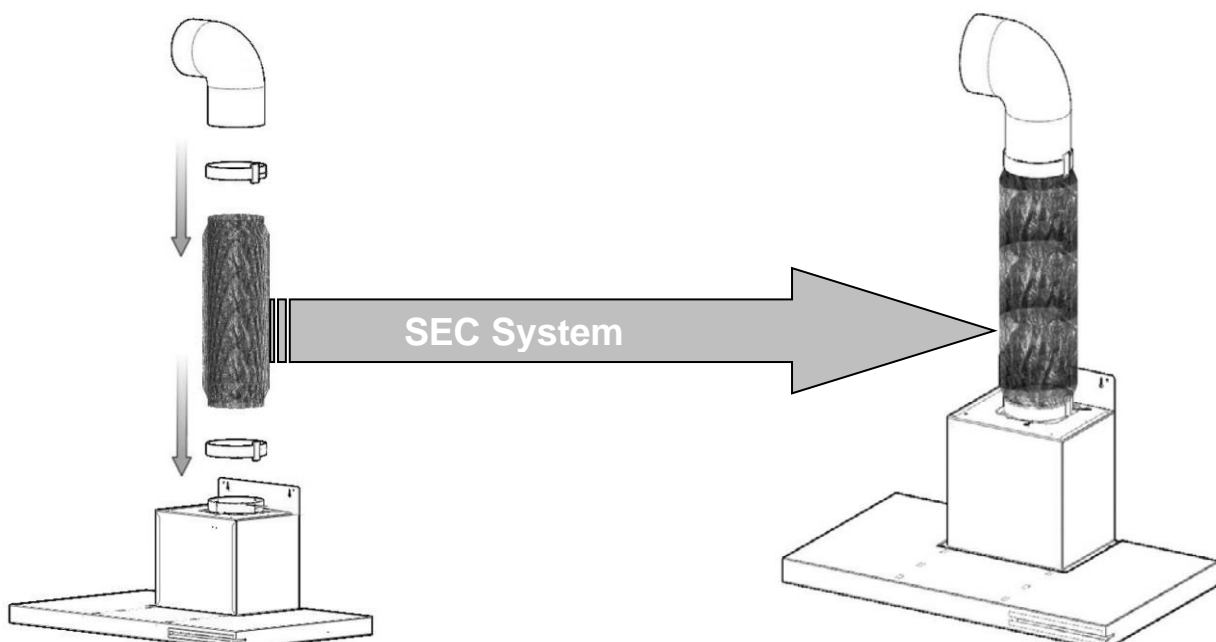

4. CONNEXION ÉLECTRIQUE (Réservée exclusivement aux professionnels qualifiés)

Le câble que vous devez utiliser avec la hotte doit être alimenté en **monophasé, Neutre, Ligne / Prise de Terre, 220-240 VAC 50-60Hz.**



ATTENTION! Lors de l'installation et par la suite, lors de la réalisation de toute opération à l'intérieur de la hotte aspirante ou durant l'entretien, assurez-vous auparavant de débrancher l'appareil du secteur.



L'alimentation électrique du réseau de tension doit être stable et respecter les exigences électriques indiquées (voir plaque des caractéristiques de l'appareil).

Le branchement électrique de la hotte doit être relié à un réseau de ligne d'alimentation séparée allant au tableau électrique afin d'éviter toute interférence avec la hotte provenant de fluorescents ou d'autres appareils transmettant du bruit sur le réseau.

Laissez un accès libre à la prise pour brancher l'appareil, sinon incorporer un interrupteur à l'installation électrique conformément aux normes de l'installation électrique.

Si la hotte n'est pas munie d'un cordon d'alimentation et d'une fiche, ou d'autres moyens pour pouvoir la débrancher du secteur, avec une séparation de contact entre les pôles assurant une déconnexion complète dans des conditions de la catégorie III de surtension, dans ce cas, il faut incorporer des moyens de déconnexion à l'installation fixe en conformité avec les règles d'installation (interrupteur à coupure omnipolaire directement connecté aux bornes d'alimentation devant avoir une séparation de contact entre les pôles qui interrompt l'alimentation électrique en cas de surtension de catégorie III) .

Si le cordon d'alimentation est endommagé, il doit être remplacé par le fabricant, son service après-vente ou du personnel qualifié ou similaire afin d'éviter tout danger.

Veillez à ne pas déconnecter ou couper les fils électriques à l'intérieur de la hotte; si ces circonstances se produisent, veuillez contacter le service après-vente le plus proche. Pour le raccordement électrique faite appel à du personnel qualifié.

Vous devez effectuer la connexion conformément aux dispositions légales en vigueur.

Lorsque l'étiquette des caractéristiques se trouvant à l'intérieur de la hotte affiche le symbole , l'appareil est de classe II. Dans ce cas une prise de terre n'est pas nécessaire.

Lorsque l'étiquette des caractéristiques se trouvant à l'intérieur de la hotte N'affiche PAS le symbole , l'appareil est de classe I. Dans ce cas une prise de terre EST nécessaire.

Le câble d'interconnexion entre la hotte et le moteur sur les modèles à « Moteur Extérieur », doit avoir une section minimale de 3 x 1mm.

Le câble d'interconnexion entre la hotte et le moteur, des modèles version avec « Moteur de Plafond » a les caractéristiques et la classe HO7RN-F 3 x 1 mm (allant jusqu'à 5 mètres.) et une section 3 x 2 5 mm (allant jusqu'à 25 m.).

La Hotte aspirante doit « toujours » être connectée à une installation comportant une « prise de terre » correcte. Pando dégage toute responsabilité en cas de non respect de cette norme (sauf appareils de classe II, indiqués par ce symbole ).

Interprétation câbles d'alimentation:

- 1: Marron ou Noir = Ligne / Phase
- 2: Bleu = Neutre (N)
- 3: Vert / Jaune = Prise de Terre

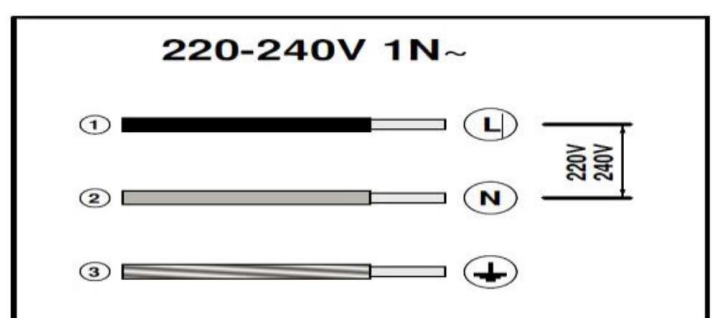

5. INSTALLATION DU MOTEUR EXTÉRIEUR, PLAFOND OU MURAL (Selon les versions)

Chacun de ces moteurs dispose de son propre manuel d'installation complet dans le sac d'accessoires. Vous trouverez ci-dessous les détails graphiques d'une partie du système de pose. Pour leur installation veuillez toujours consulter leur propre manuel d'installation.

TRÈS IMPORTANT: L'emplacement du moteur (version extérieur faux plafond ou mural), **doit être « accessible et sécurisé » pour le personnel du Service d'Assistance Technique.** Il doit y avoir un registre facilement accessible au moteur, afin que puissent être effectués les travaux d'entretien ou les éventuelles réparations. Si l'emplacement du moteur présente des risques pour les personnes, ou s'il n'y a pas de registre accessible à celui-ci, Pando se réserve le droit de ne pas intervenir, tant que les conditions d'accès et de sécurité ne sont pas réunies pour l'intervention du S.A.V. Par conséquent, nous recommandons de bien tenir compte de ce facteur pour prévenir de futurs problèmes d'entretien.

Les câbles et les connexions en sortie du moteur et de la hotte ne peuvent pas et ne doivent pas être coupés ou modifiés, si des manipulations de ce type sont détectées, la garantie du fabricant est automatiquement annulée.

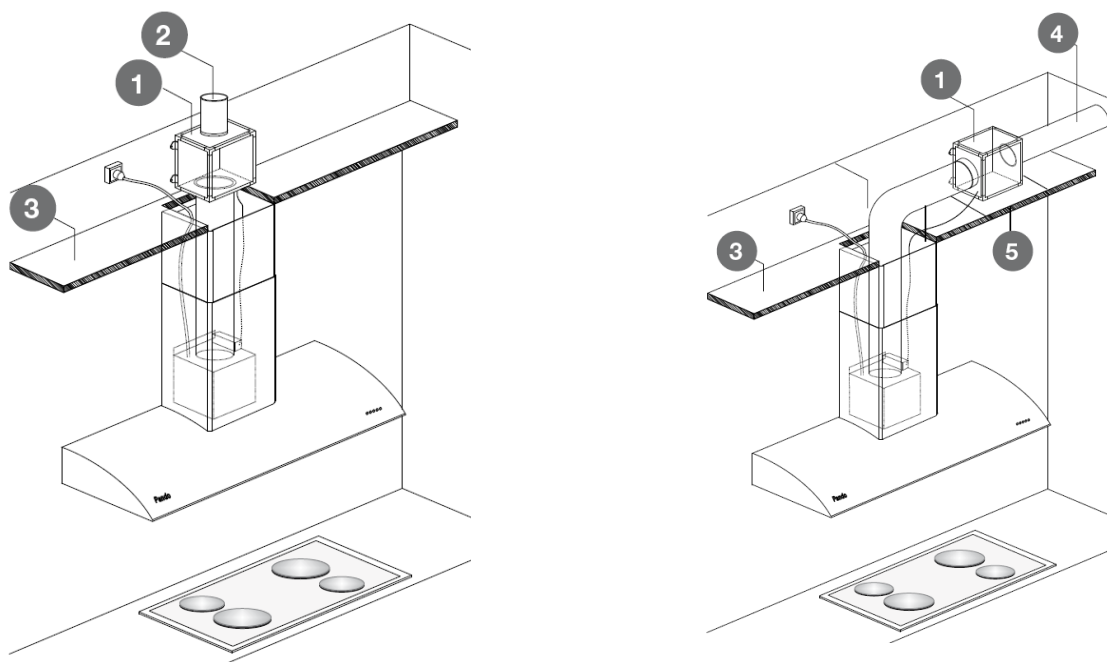
5.1. MOTEUR EXTÉRIEUR DE FAUX PLAFOND:

1 Moteur

3 Faux plafond.

5 Registre d'accès au moteur (**Très important**, il doit être facilement accessible et de dimension appropriée afin de pouvoir extraire le moteur).

2 Sortie de fumées par conduction.

4 Sortie de fumées directe vers l'extérieur.

Le moteur extérieur du faux plafond n'est pas préparé pour une pose à l'extérieur de l'habitation exposé aux intempéries, cela pourrait provoquer des dommages qui ne serait pas couverts par la garantie fabricant.

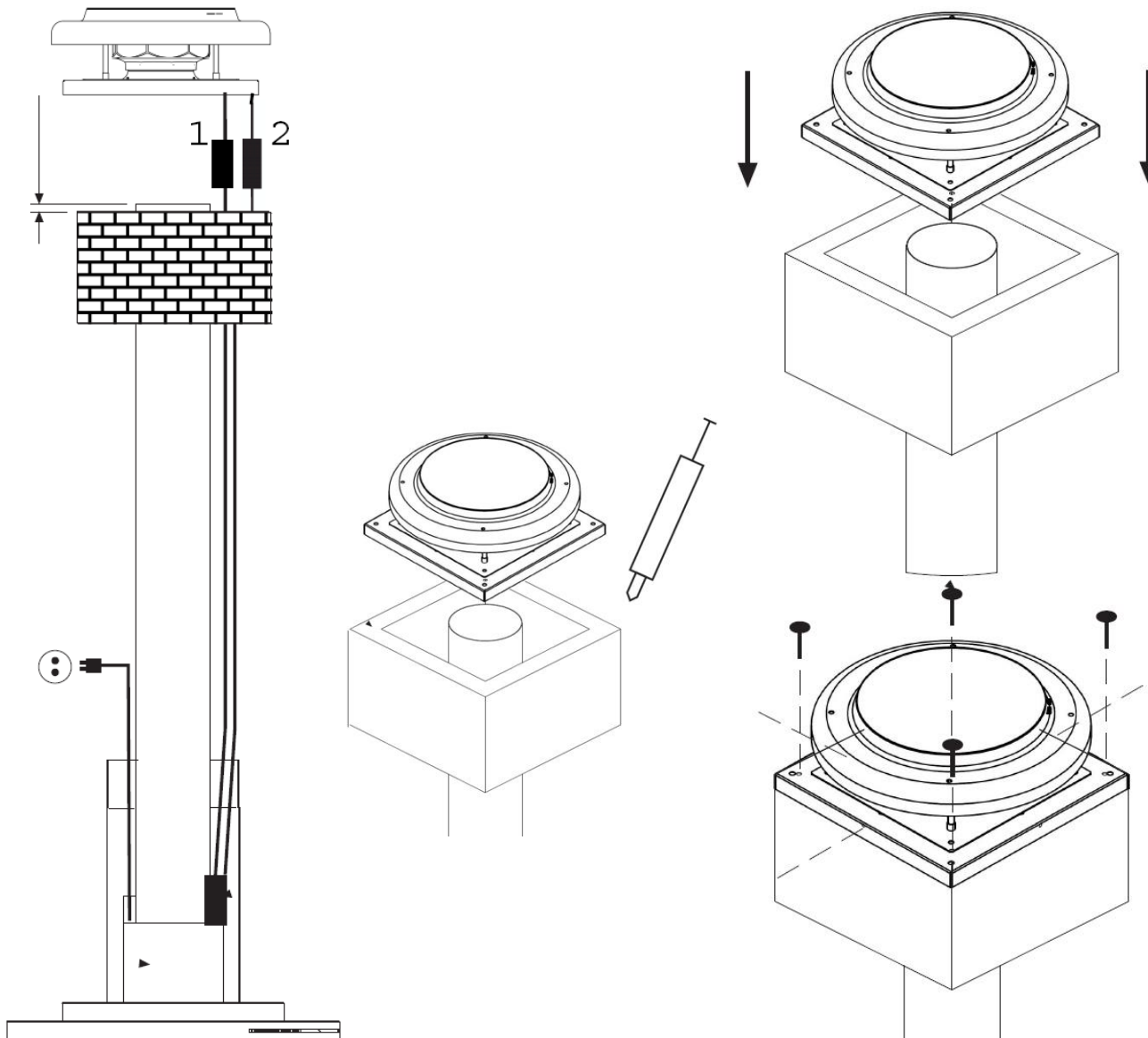
5. INSTALLATION DU MOTEUR EXTÉRIEUR, PLAFOND OU MURAL (Selon les versions)**5.2. MOTEUR EXTÉRIEUR DE TOIT:****5.3. MOTEUR MURAL DE FAÇADE:**

6. CARACTÉRISTIQUE DU CONDUIT D'ÉVACUATION SELON LA VERSION DU MOTEUR.

VERSION MOTEURS	TYPE DE MOTEUR	Ø Conduit	PUISSANCE	Installation de conduit maximale recommandée	Longueur câbles raccordement moteur
			W MÁX. W	M linéaires	
Moteurs INTÉRIEURS (à l' intérieur de la hotte)					
V700	INT	120 / 150	140	4	-
V730	INT	120	125	5	-
V750	INT	125	150	6	-
V850	INT	150	265	8	-
V950	INT	150	350	6	-
V1350	INT/EXT *h	150	290	10	-
Moteurs INTÉRIEURS ECO (à l' intérieur de la hotte)					
V1130 ECO	INT	150	85	8	-
V1050 ECO SEC PLUS	INT	150	170	8	-
V1250 ECO	INT	150	230	10	-
V1350 ECO	INT/EXT *h	150	230	10	-
V2200 ECO	INT	200	750	15	-
Moteurs EXTÉRIEURS (faux plafond)					
V1200 TIPO 1	EXT	150	350	6 *a	7
V2000 TIPO 1	EXT	200	250	10 *b	7
Moteurs EXTÉRIEURS ECO (faux plafond)					
V1550 ECO TIPO 1 Y 2	EXT	150	230	10 *c	6
V2450 ECO TIPO 2	EXT	200	168	12 *d	6
V2600 ECO TIPO 1 Y 2	EXT	200	750	15 *e	12
V3000 ECO TIPO 2	EXT	200	660	18 *e	12
Moteurs MURO (façade)					
V1300 ECO	MUR	150	168	6	6
Moteurs TOIT ECO (toit ou cheminée)					
V2350 ECO	TEJ	200	168	12 *f	12
V3300 ECO	TEJ	200	660	18 *g	18

REMARQUES :

Limitez le nombre de courbes dans la canalisation car chaque courbe réduit l'efficacité d'aspiration :

- Pour un Ø150mm un coude 90° = 1m linéaire.
- Pour un Ø200mm un coude 90° = 2,5m linéaire.

Par exemple: Si on utilise 2 coudes de 90°, la longueur totale d'une canalisation de 3m linéaires Ø150mm (3+1+1), est de 5m.

Par exemple: Si on utilise 2 coudes de 90°, la longueur totale d'une canalisation de 3m linéaires Ø200mm (3+2,5+2,5), est de 8m.

Les valeurs indiquées proviennent de tests effectués dans des conditions de laboratoire. Ils peuvent varier sensiblement en fonction du modèle et des caractéristiques de chaque hotte.

En raison des constantes améliorations que Pando effectue sur ces produits, les informations sont régulièrement mises à jour sur notre site internet (www.pando.es).

La fiche technique comportant les spécifications techniques de votre hotte ainsi que l'étiquette indiquant sa classification énergétique se trouvent dans la documentation accompagnant le sac accessoire.

*a. De la hotte au moteur max. 2m

*b. De la hotte au moteur max. 2m - max. 6m

*c. De la hotte au moteur min. 4m

*d. De la hotte au moteur min. 4m - max. 6m

*e. De la hotte au moteur max. 6m- max.12m

*f. De la hotte au moteur max. 4m- max. 12m

*g. De la hotte au moteur min. 2m - max. 8m

*h. Moteur extérieur disponible selon modèle, consulter le catalogue.

7. INSTRUCTION D'UTILISATION ET CONTRÔLE DES COMMANDES

Pour obtenir des performances optimales de votre hotte, il est conseillé de l'allumer quelques minutes avant de commencer la cuisson, et de la laisser allumée un moment après la fin de la cuisson. Cette dernière utilisant la fonction * Last Time (*disponible selon version), nous évacuons ainsi les fumées, les odeurs et la condensation de la cuisine, de l'intérieur de la hotte et du circuit de la sortie des fumées.

Les fonctions spéciales communes à tous les types de commandes Pando sont détaillées ci-dessous, suivies des instructions d'utilisation de chaque modèle de commande Pando.

TIMER "EcoDesign"

(RÈGLEMENT UE N ° 66/2014 CONCEPTION ÉCOLOGIQUE)

Depuis le 1er janvier 2015, avec l'entrée en vigueur des nouvelles réglementations de la Commission européenne EU65 «Label énergétique» et EU66 «Ecodesign», nous avons adapté les produits conformément aux exigences établies dans lesdites réglementations.

Tous les modèles avec la version «Label énergétique» disposent d'un équipement électronique avec des fonctions de temporisation pour limiter le temps pour des vitesses d'aspiration supérieures à 650m³ / h.

Conformément auxdites réglementations d'économie d'énergie, lorsque la hotte est activée à vitesse maximale ou moyenne (selon les versions de moteur) et qu'il dépasse 650m³ / h, après 6 ou 7 minutes (selon la version de moteur) la hotte abaissera automatiquement sa vitesse d'aspiration. Pour revenir à la vitesse supérieure, vous pouvez appuyer à nouveau sur la touche d'accélération et la minuterie d'écoconception commencera à compter à partir de 0 minute.

CARACTÉRISTIQUES SPÉCIALES (Pando LED - AIR Clean)

Selon le modèle et la version de votre hotte, certaines fonctions spéciales sont livrées en standard dans le produit, dans d'autres, elles sont en option et dans certaines, elles ne sont pas compatibles. Vous pouvez vérifier les fonctions de votre modèle dans le catalogue, sur notre site Internet, sur l'étiquette du produit ou contacter Pando.

Pando LED

(Fonction intégrée uniquement sur les modèles avec logo Pando LED sur leur étiquette interne)

Système d'éclairage LED réglable en luminosité ou en intensité (* dimmable), et en température (réglable) de la lumière.







L'éclairage de dernière génération par excellence, avec lequel vous pouvez créer une multitude d'environnements, avec un large spectre de couleurs entre chaud et froid. L'éclairage de référence dans les produits Pando.

Variateur électronique qui régule l'énergie fournie à la lampe LED afin de faire varier l'intensité de la lumière qu'elle émet. Il nous permet d'adapter la luminosité émise par la hotte à nos besoins du moment, d'un mode de travail intense à un mode faible puissance en mode environnemental, économisant la consommation et l'énergie.

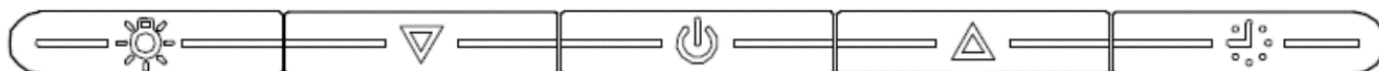
* Les modèles qui incluent la courtoisie ou la lumière ambiante en standard ne sont pas compatibles avec la fonction Dimmable ou le réglage de la luminosité, dans ces modèles, seule la couleur ou la température °K peuvent être modifiées.

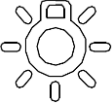
7.1. CLAVIER ÉLECTRONIQUE

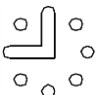

	<p>ÉCLAIRAGE PRINCIPAL OU DE TRAVAIL: En appuyant sur les lumières principales s'allument, et en appuyant à nouveau, elles s'éteignent. Lorsque les lumières sont allumées, la touche est brillamment éclairée.</p> <p>* LUMIÈRE DE COURTOISIE OU AMBIANTE: (* En option selon le modèle et la version. Uniquement sur les modèles sans réglage de gradateur ou de luminosité.) Maintenir la touche enfoncée pendant 2 secondes allume la lumière de courtoisie et la maintenir enfoncée à nouveau s'éteint.</p>
	<p>MARCHE / ARRÊT: appuyez sur pour mettre le moteur en marche et la touche s'allume dans une lumière intense et continue, et appuyez à nouveau pour éteindre le moteur et la clé.</p>
	<p>(-) : En appuyant sur nous abaissons le régime moteur. À vitesse minimale, la touche s'allume en clignotant fortement.</p>
	<p>(+) : En appuyant sur nous augmentons le régime du moteur. À vitesse maximale, la touche s'allume en clignotant fortement (* voir la section Minuterie d'écoconception p.19).</p>
	<p>DERNIÈRE HEURE: Une pression active la minuterie, la touche Last Time s'allume avec intensité et démarre le moteur à vitesse maximale pendant 5 minutes. Une fois activée, la vitesse peut être ajustée à un niveau inférieur si vous le souhaitez. Lorsque le temps est écoulé, le moteur et les lumières du capot s'arrêtent.</p>

**AVIS DE SATURATION DU FILTRE (30h).**

La hotte dispose d'un système d'avertissement de saturation du filtre, qui fonctionne au moyen d'une minuterie, qui vous donnera un signal visuel avertissant qu'il est nécessaire de nettoyer les filtres.

Après 30 heures de fonctionnement de la hotte, il y aura un signal d'avertissement sur le panneau de boutons en faisant clignoter tous les voyants de la hotte. **Appuyer sur n'importe quelle touche du clavier arrêtera de clignoter et le compteur de la minuterie sera réinitialisé.**

**S.I.A. Safety - ARRÊT DE SÉCURITÉ AUTOMATIQUE (5h)**

La hotte dispose d'un système d'arrêt automatique de sécurité pour l'empêcher de rester allumée pendant de longues périodes, en raison d'un manque involontaire ou d'un oubli de l'avoir laissée allumée.

Une fois le capot allumé, si dans 5 heures aucun bouton du panneau de commande ou de la télécommande n'a été enfoncé, le capot s'éteint automatiquement complètement, le moteur et les lumières.

7.1.1. Pando LED. Modo Ajuste avec clavier électronique.

Avec ce type de clavier, nous avons 11 niveaux de réglage de la température (°K) ou de la couleur, et 10 niveaux de luminosité ou d'intensité. Une fois que nous avons défini le mode souhaité, il conservera le dernier paramètre désigné.

- **Activation du mode de réglage:** Avec la hotte éteinte, maintenez la touche «Light» enfoncée pendant 3 secondes, puis les touches «Down et Up» s'allumeront en mode fixe et la touche «Light» continuera à clignoter.

Ce mode reste actif pendant que nous appuyons sur les touches.

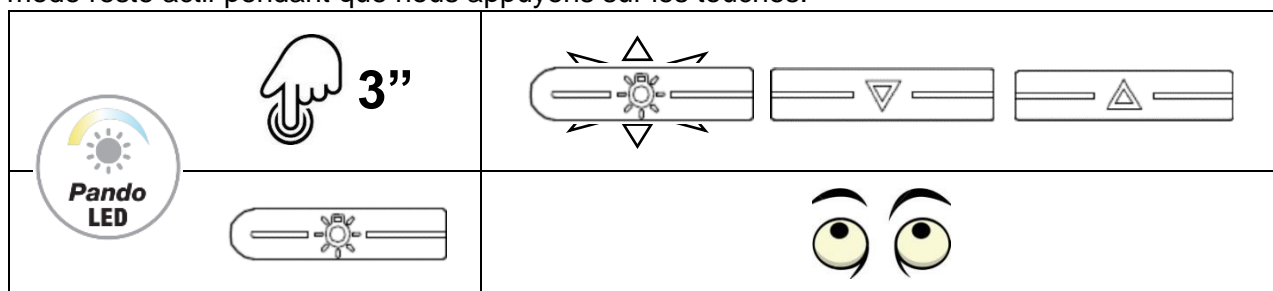

- **Réglage de la luminosité ou de l'intensité:** lorsque le mode de réglage est activé, nous appuyons brièvement et en pause sur la touche "Lower", modifiant ainsi la luminosité jusqu'à 10 tons différents entre 10 et 100%.

Le parcours est cyclique, on passe du moins au plus, si l'on veut revenir à un ton précédent il va falloir atteindre la fin des 10 positions et recommencer.

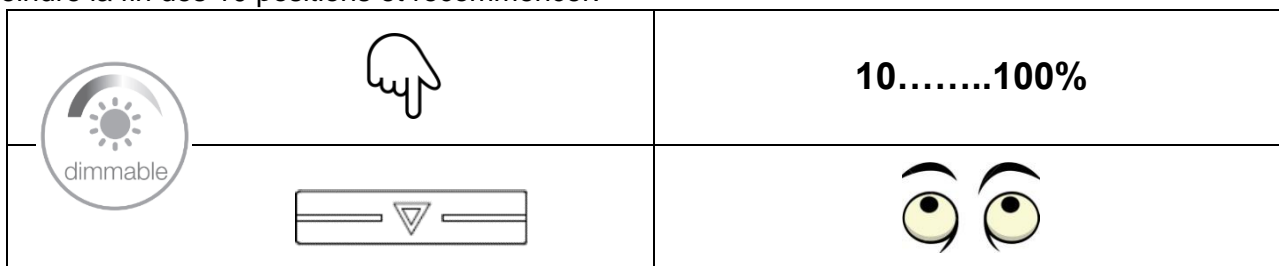

- **Réglage de la couleur ou de la température °K:** Avec le mode de réglage activé, nous appuyons brièvement et en pause sur la touche «Haut», changeant ainsi la couleur jusqu'à 11 tons différents entre 2700-6000°K ou 2700-4000°K selon la version LED.

Le parcours est cyclique, on passe du moins au plus, si l'on veut revenir à un ton précédent il va falloir atteindre la fin des 11 positions et recommencer.

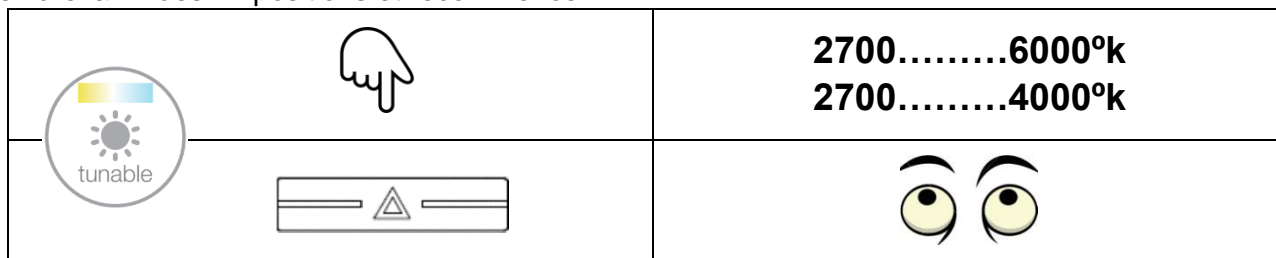

Désactivation du mode de réglage: Si nous attendons 15 secondes sans toucher aucune touche, le mode de réglage est automatiquement désactivé, les touches «Bas et Haut» s'éteignent et la lumière reste allumée avec son dernier réglage enregistré.

7.1.2. Pando AIR Clean avec clavier électronique.

Système de fonctionnement automatique du moteur.

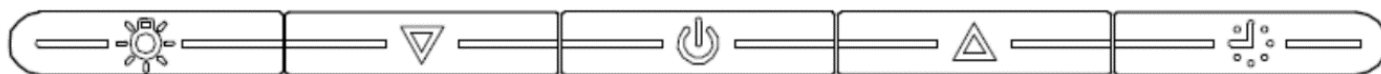

Fonction automatique qui renouvelle l'air dans les locaux avec une consommation minimale et un confort maximal. Ce système démarre le moteur 10 minutes toutes les heures à la vitesse minimale dans un cycle allant jusqu'à 5 heures, avec cela nous renouvelons l'air dans notre environnement avec un niveau de bruit minimum et complètement automatisé.



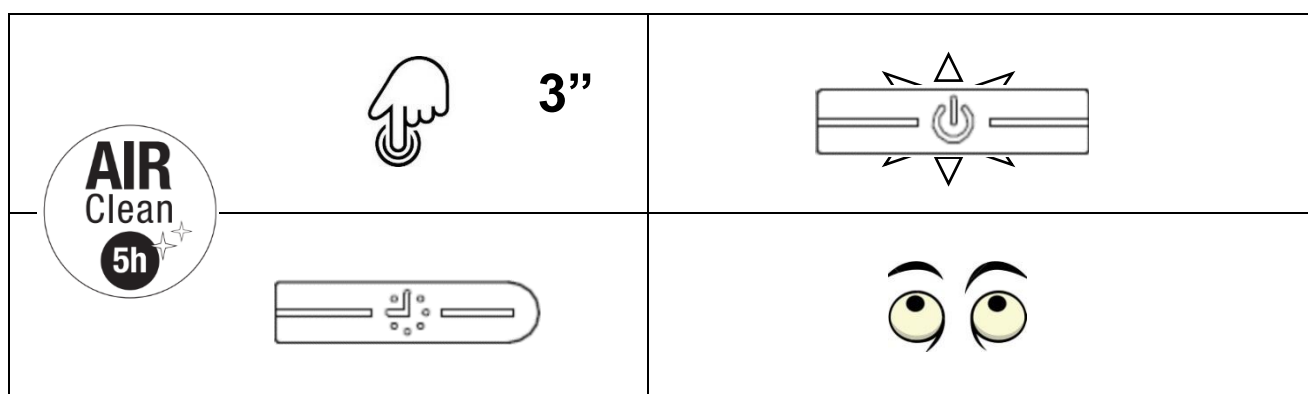





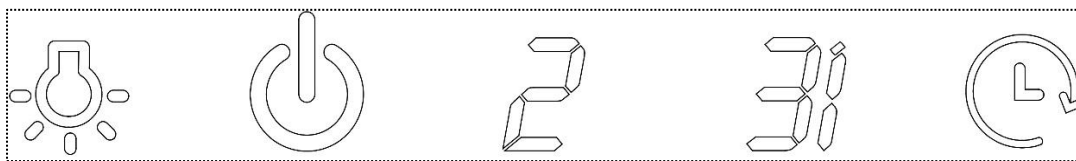

- **Activation Pando AIR Clean:** Capot éteint, maintenez la touche «Timer» enfoncée pendant 3 secondes, puis comme indicateur d'activation de la fonction, la touche «ON / OFF» s'allumera en clignotant, et le moteur démarrera à la vitesse minimale restante programmée automatiquement le cycle de 5h avec 10 minutes d'allumage et 50 minutes d'arrêt toutes les heures.

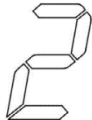

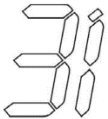
Désactivation du Pando AIR Clean: Si l'on attend 5 heures le dé clic programmé, le moteur s'arrête automatiquement et ne redémarre pas. Si nous voulons désactiver la fonction avant la fin du cycle de 5h, il suffit d'appuyer sur la touche «ON / OFF».

Avec cette fonction active, nous pouvons allumer et éteindre les lumières, mais nous ne pouvons pas régler le régime du moteur.

7.2. INVISIBLE TOUCH KEYPAD

	 APPUI BRIEVEMENT: Moteur ON à la première vitesse. ON: Appuyez brièvement et fermement sur le symbole pendant 1 seconde
	 APPUI LARGEMENT (garder quelques secondes): Moteur OFF OFF: Appuyez longuement et fermement sur le symbole pendant environ 3 secondes.
	 APPUI BRIEVEMENT: Moteur à la deuxième vitesse.
	 APPUI BRIEVEMENT: Moteur à la troisième vitesse.
	 APPUI LARGEMENT (garder quelques secondes): Moteur à la vitesse intensive pendant 7' (à la fin de ce délai, le système retourne à la vitesse précédemment réglée.
	 L'activation du timer fait partir un compteur de 5 min à la fin desquelles le moteur et les lumières se coupent. Le fonctionnement est indiqué par le clignotement du voyant. On ne peut pas activer le Timer sur la fonction intensive "i" (4 ^a).
	 En appuyant sur la touche, on allume/éteint la lumière.

**ALARME DE SATURATION DU FILTRE:**

- **POUR FILTRE MÉTALLIQUE (le symbole LUMIÈRE clignote):**
Toutes les 30 heures de fonctionnement de la hotte, le bouton «lumière» clignote: il indique que le filtre à graisse doit être lavé.
Pour remettre à zéro le compteur 30 heures, hotte aspirante éteinte, appuyez sur le bouton «lumière» pendant 3 secondes.
- **POUR FILTRE À CARBONE ACTIF (FCA / FCLR AE) :**
Toutes les 120 heures de fonctionnement de la hotte, le bouton «marche / arrêt» clignote: le filtre anti-odeurs (FCA / FCLR AE) (version filtre) doit être remplacé ou nettoyé.
Pour remettre à zéro le compteur 120 heures, hotte aspirante éteinte, appuyer sur le bouton «lumière» pendant 3 secondes.

Pour un fonctionnement correct, nous vous recommandons de garder la vitre du Touch Control propre et sèche. S'il y a de la saleté sur la partie en verre du Touch, il peut échouer ou ne pas répondre correctement.

7.2.1. LED Pando. Mode de réglage du bouton tactile invisible.

Avec ce type de clavier, nous avons 10 niveaux de réglage de la température (°K) ou de la couleur et 10 niveaux de luminosité ou d'intensité. Une fois que nous avons défini le mode souhaité, il conservera le dernier paramètre désigné.

Activation du mode de réglage: Avec la hotte éteinte, maintenez la touche «Light» enfoncée pendant 3 secondes, puis les touches «ON / OFF et 3i» s'allumeront en mode fixe et la touche «Light» continuera de clignoter.

Ce mode reste actif pendant que nous appuyons sur les touches.

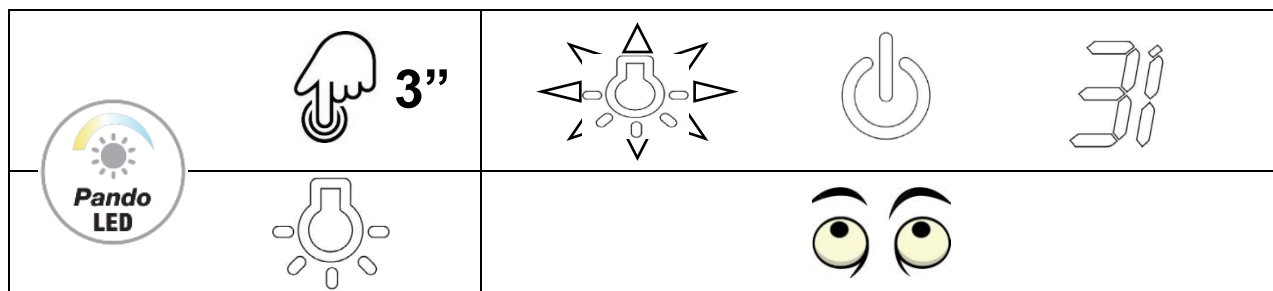

Réglage de la luminosité ou de l'intensité: avec le mode de réglage activé, nous appuyons brièvement et en pause sur la touche «ON / OFF», changeant ainsi la luminosité jusqu'à 10 tonalités différentes entre 10 et 100%.

Le parcours est cyclique, on passe du moins au plus, si l'on veut revenir à un ton précédent il va falloir atteindre la fin des 10 positions et recommencer.

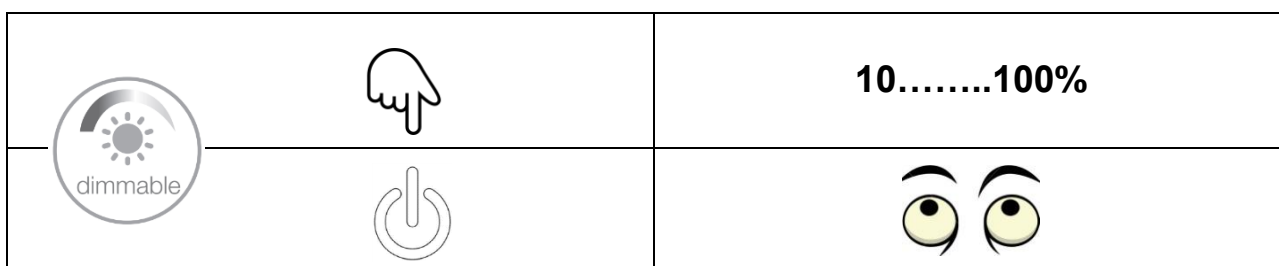

Réglage de la couleur ou de la température °K: Avec le mode de réglage activé, nous appuyons brièvement et en pause sur la touche «3i», avec cela nous changeons la couleur jusqu'à 10 tons différents entre 2700-6000°K ou 2700-4000°K selon la version LED.

Le parcours est cyclique, on passe du moins au plus, si l'on veut revenir à un ton précédent il va falloir atteindre la fin des 10 positions et recommencer.

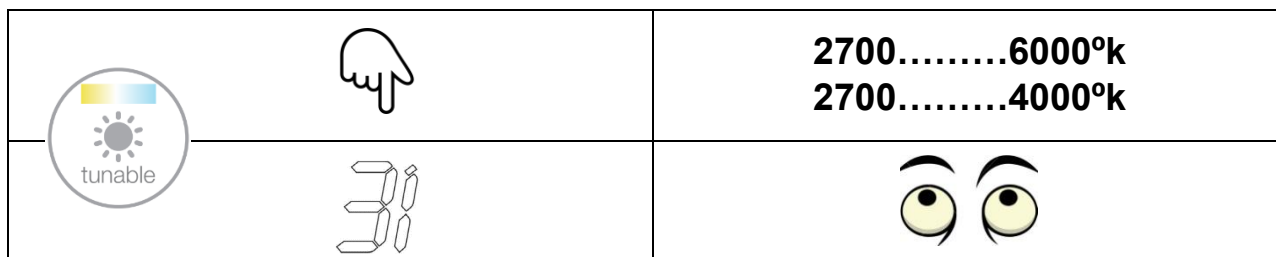

- **Désactivation du mode de réglage:** Si nous attendons 15 secondes sans toucher aucune touche, le mode de réglage est automatiquement désactivé, les touches «ON / OFF et 3i» s'éteignent et la lumière reste allumée avec son dernier réglage enregistré.

7.2.2. Pando AIR Clean avec pavé tactile invisible.

Système de fonctionnement automatique du moteur.

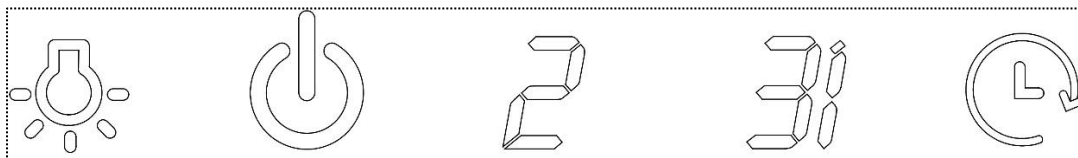

Fonction automatique qui renouvelle l'air dans les locaux avec une consommation minimale et un confort maximal. Ce système démarre le moteur 10 minutes toutes les heures à la vitesse minimale dans un cycle allant jusqu'à 5 heures, avec cela nous renouvelons l'air dans notre environnement avec un niveau de bruit minimum et complètement automatisé.

- **Activation Pando AIR Clean:** Capot éteint, maintenez la touche «Timer» enfoncée pendant 3 secondes, puis comme indicateur d'activation de la fonction, la touche «ON / OFF» s'allumera en clignotant, et le moteur démarrera à la vitesse minimale restante programmée automatiquement le cycle de 5h avec 10 minutes d'allumage et 50 minutes d'arrêt toutes les heures.

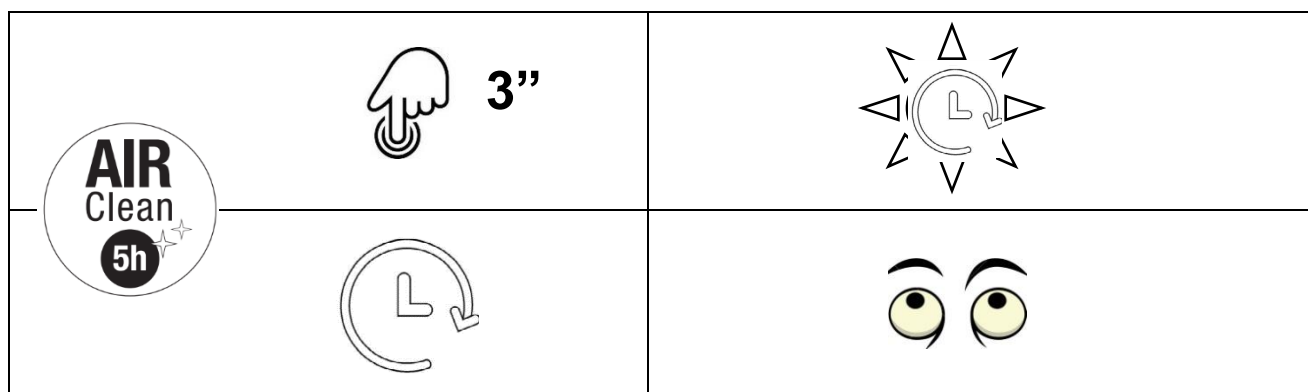

Désactivation du Pando AIR Clean: Si l'on attend 5 heures le déclic programmé, le moteur s'arrête automatiquement et ne redémarre pas. Si nous voulons désactiver la fonction avant la fin du cycle de 5h, il suffit d'appuyer sur la touche «ON / OFF».





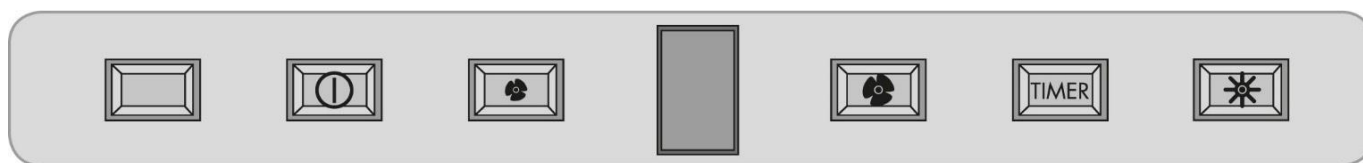

Avec cette fonction active, nous pouvons allumer et éteindre les lumières, mais nous ne pouvons pas régler le régime du moteur.

**S.I.A. Safety ARRÊT DE SÉCURITÉ AUTOMATIQUE (5h)**





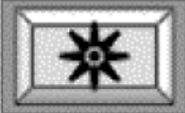

La hotte dispose d'un système d'arrêt automatique de sécurité pour l'empêcher de rester allumée pendant de longues périodes, en raison d'un manque involontaire ou d'un oubli de l'avoir laissée allumée.

Une fois le capot allumé, si dans 5 heures aucun bouton du panneau de commande ou de la télécommande n'a été enfoncé, le capot s'éteint automatiquement complètement, le moteur et les lumières.





7.3. BOITIER DE COMMANDE ÉLECTRONIQUE AVEC AFFICHAGE

	ON/ OFF, permet de mettre le moteur en fonctionnement en 2 ^a vitesse, si on appuie de nouveau il s'arrête.
	Permet de diminuer la vitesse du moteur.
	Affichage qui nous indique le n ^o de vitesse actionnée dans le moteur.
	Permet d'augmenter la vitesse du moteur. À la vitesse maximale Booster (3), l'écran affiche un point clignotant indiquant qu'il est en fonction Écoconception, cette vitesse sera donc contrôlée par le minuteur pendant 7 minutes avant de revenir à la 2 ^{ème} vitesse (*voir section Minuteur Écoconception p.19).
	TIMER: Le fait d'appuyer sur cette touche lorsque le moteur est en marche permet d'activer le minuteur, l'écran d'affichage clignote, et après 5 minutes le moteur s'éteint. Une fois activé, on peut régler la vitesse à un niveau souhaité.
	Si on appuie sur le bouton les voyants s'allument, si on appuie de nouveau ils s'éteignent
	Récepteur IR pour la télécommande en option. (Voir point 7.7)

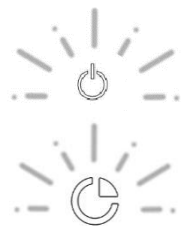
7.4. BOITIER DE COMMANDE ÉLECTRONIQUE CIRCULAIRE

	 ^{1"} APPUI BRIEVEMENT: Moteur ON à la première vitesse. ON: Appuyez brièvement et fermement sur le symbole pendant 1 seconde.
	 ^{3"} APPUI LARGEMENT (garder quelques secondes): Moteur OFF OFF: Appuyez longuement et fermement sur le symbole pendant environ 3 secondes.
	APPUI BRIEVEMENT: Moteur à la deuxième vitesse.
	APPUI BRIEVEMENT: Moteur à la troisième vitesse.
	APPUI LARGEMENT (garder quelques secondes): Moteur à la vitesse intensive pendant 7' (à la fin de ce délai, le système retourne à la vitesse précédemment réglée).
	TIMER. L'activation du timer fait partir un compteur de 5 min à la fin desquelles le moteur et les lumières se coupent. Le fonctionnement est indiqué par le clignotement du voyant. On ne peut pas activer le Timer sur la fonction intensive "i" (4 ^a).
	En appuyant sur la touche, on allume/éteint la lumière.

FONCTIONS D'ENTRETIEN::**• AIR PUR:**

Pour la conservation de la salubrité de l'air -> appuyer sur la touche Timer  pendant 3" à hotte éteinte : la hotte s'allume à la première vitesse pendant 10' chaque heure, lorsque la fonction est activée, les symboles on/off  et de timer  clignot. Appuyez sur n'importe quel bouton pour désactiver la fonction sauf la touche lumière .

• ALARME SATURATION FILTRES:**- FILTRES MÉTALLIQUES:**

Toutes les 30h de fonctionnement de la hotte, le led de la touche lumière  clignote : il faut laver le filtre anti-graisses.

Pour le reset, à hotte éteinte, appuyer pendant 3" sur la touche lumière .

- FILTRES À CHARBON ACTIF (FCA):

Toutes les 120h de fonctionnement de la hotte, le led de la touche on/off  clignote: il faut remplacer le filtre anti-odeurs (FCA) (version filtrante).

Pour le reset, à hotte éteinte, appuyer pendant 3" sur la touche lumière .

Pour un fonctionnement correct, maintenez la vitre du Touch Control propre et sèche. Si la partie de l'écran tactile est sale, il peut échouer ou ne pas répondre correctement aux commandes.

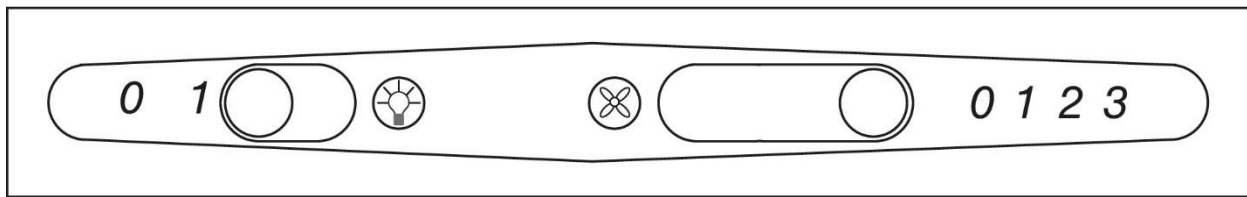
7.5. BOITIERS DE COMMANDE MÉCANIQUES

Interrupteur de mise en marche (1) et d'arrêt (0) de l'éclairage

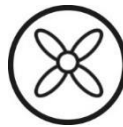

Interrupteur de mise en marche (1) et d'arrêt (0) du moteur.

Sélecteur de 3 vitesses :

- (1). Vitesse minimale
- (2). Vitesse moyenne
- (3). Vitesse maximale

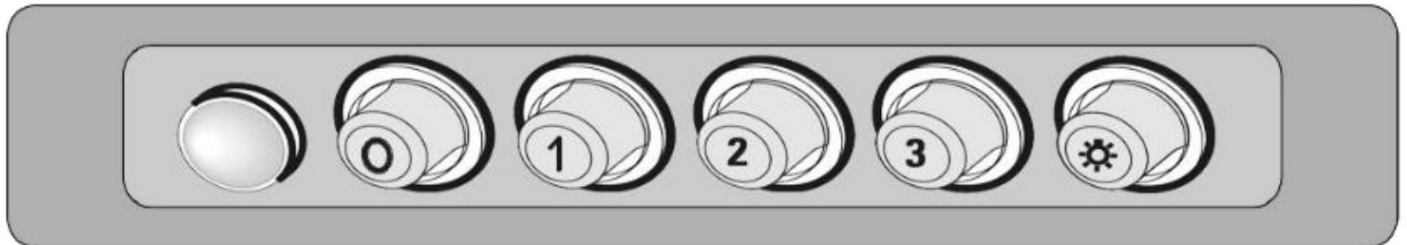

Voyant indicateur de marche du moteur.



Bouton d'arrêt du moteur.



Bouton de mise en marche du moteur à la première vitesse ou à la vitesse minimale.



Bouton de deuxième ou moyenne vitesse du moteur.







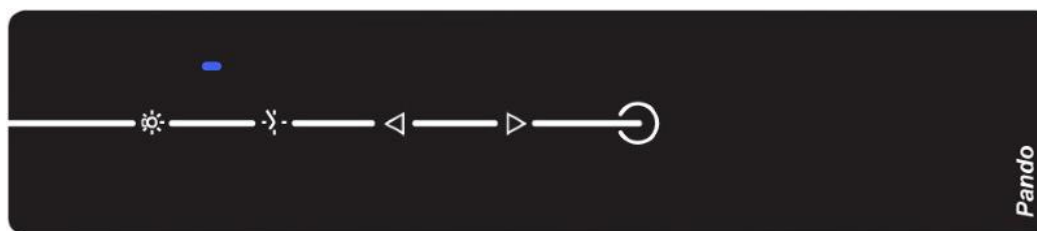

Bouton de troisième vitesse ou de vitesse maximale du moteur.







Bouton d'allumage ou d'arrêt des voyants.

7.7. TÉLÉCOMMANDE TOUCH RF

	ON/OFF, Permet de mettre en marche le moteur, si on appuie de nouveau il s'éteint.
	Permet de diminuer la vitesse du moteur.
	Permet d'augmenter la vitesse du moteur. Note: Si vous avez une version de moteur qui dépasse 650mm ³ /h, la 3ème ou 4ème vitesse sera chronométrée. (*voir section Minuteur Écoconception p.19).
	LAST TIME : Le moteur allumé et à n'importe quelle vitesse, si on appuie sur ce symbole le minuteur s'active pour une durée de 5 minutes, et lorsque cette durée de temps est terminée, le moteur s'arrête ainsi que les voyants de la hotte. Lorsqu'il est activé il est possible de régler la vitesse à un niveau souhaité. Cette fonction a un indicateur visuel en clignotant le pilote.
	VOYANT PRINCIPAL OU DE FONCTIONNEMENT : Si on appuie, les voyants principaux s'allument; si on appuie de nouveau ils s'éteignent. VOYANT DE COURTOISIE OU D'AMBIANCE : (En option selon le moteur et la version) Si on laisse le doigt appuyé sur la touche pendant 2 secondes, le voyant de courtoisie s'allume, et si on appuie de nouveau il s'éteint.
	LED bleu qui s'allume chaque fois que l'on appuie sur une fonction.





Définition de la couleur du Control Pilot dans la hotte: (Uniquement dans les hottes de plafond).

	BLANC	Moteur blanc tournant à la 1ère et la plus basse vitesse.
	Bleu clair	Moteur bleu clair en 2ème vitesse.
	Bleu foncé	Moteur bleu foncé en 3e vitesse.
	Rouge	Moteur rouge en 4ème et vitesse maximale.
	Jaune	Mode de réglage de la LED Pando jaune. (Uniquement les modèles avec LED Pando)



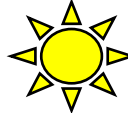

7.7.1. LED Pando. Réglez le mode avec la télécommande TOUCH RF.

Avec ce type de contrôle, nous avons 11 niveaux de réglage de la température (°K) ou de la couleur et 10 niveaux de luminosité ou d'intensité. Une fois que nous avons défini le mode souhaité, il conservera le dernier paramètre désigné.





- **Activation du mode de réglage:** Avec la hotte éteinte, appuyez et maintenez la touche «Light» pendant 3 secondes, puis le voyant jaune clignotera sur la hotte. Ce mode reste actif pendant que nous appuyons sur les touches.

	 3''	 Jaune
		

- **Réglage de la luminosité ou de l'intensité:** lorsque le mode de réglage est activé, nous appuyons brièvement et en pause sur la touche "Lower", modifiant ainsi la luminosité jusqu'à 10 tons différents entre 10 et 100%.
Le parcours est cyclique, on passe du moins au plus, si l'on veut revenir à un ton précédent il va falloir atteindre la fin des 10 positions et recommencer.

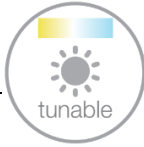
		10.....100%
		

- **Réglage de la couleur ou de la température °K:** Avec le mode de réglage activé, nous appuyons brièvement et en pause sur la touche «Haut», changeant ainsi la couleur jusqu'à 11 tons différents entre 2700-6000°K ou 2700-4000°K selon la version LED.
Le parcours est cyclique, on passe du moins au plus, si l'on veut revenir à un ton précédent il va falloir atteindre la fin des 11 positions et recommencer.

		2700.....6000°k 2700.....4000°k
		

- **Désactivation du mode de réglage:** Si nous attendons 15 secondes sans toucher aucune touche, le mode de réglage est automatiquement désactivé, les touches «Bas et Haut» s'éteignent et la lumière reste allumée avec son dernier réglage enregistré.

7.7.2. Pando AIR Clean avec télécommande TOUCH RF.

Système de fonctionnement automatique du moteur.

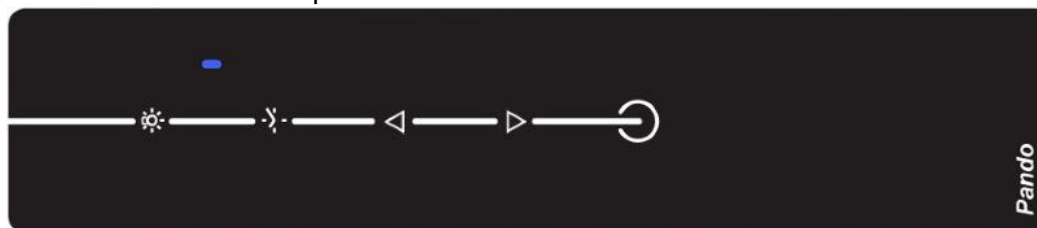

Fonction automatique qui renouvelle l'air dans les locaux avec une consommation minimale et un confort maximal. Ce système démarre le moteur 10 minutes toutes les heures à la vitesse minimale dans un cycle allant jusqu'à 5 heures, avec cela nous renouvelons l'air dans notre environnement avec un niveau de bruit minimum et complètement automatisé.

- **Activation par Pando AIR Clean:** Capot éteint, maintenez la touche «Timer» enfoncée pendant 3 secondes, puis la veilleuse blanche s'allumera sur le capot en clignotant, et le moteur démarrera à vitesse minimum, le cycle de 5h étant automatiquement programmé avec 10 minutes d'allumage et 50 minutes d'arrêt toutes les heures.

	3"	Blanc

Désactivation du Pando AIR Clean: Si l'on attend 5 heures le déclic programmé, le moteur s'arrête automatiquement et ne redémarre pas. Si nous voulons désactiver la fonction avant la fin du cycle de 5h, il suffit d'appuyer sur la touche «ON / OFF».

Avec cette fonction active, nous pouvons allumer et éteindre les lumières, mais nous ne pouvons pas régler le régime du moteur.



SATURATION DES FILTRES DANS LE MODULE PILOTE-BIP AEREA

La hotte dispose d'un système d'avertissement de saturation du filtre, qui fonctionne au moyen d'une minuterie de 30 heures, qui vous donnera un signal de couleur visuel avertissant qu'il est nécessaire de nettoyer les filtres.

Après 30 heures de fonctionnement de la hotte, lorsqu'elle est éteinte, un signal d'avertissement visuel sera affiché sur le témoin de contrôle de la hotte, ce signal est un cycle de changement de couleur toutes les secondes dans l'ordre suivant: blanc, bleu clair, bleu foncé, rouge, bleu foncé, bleu clair et blanc

Pour désactiver l'avertissement et remettre le compteur d'heures à 0, appuyez sur l'interrupteur du moteur ou des feux pour redémarrer.

7.7.3. Pilot Control Pando Multicolor sans clavier.

HOTTES SANS CLAVIER - MODULE DE CONFIRMATION ACOUSTIQUE OU VISUELLE:

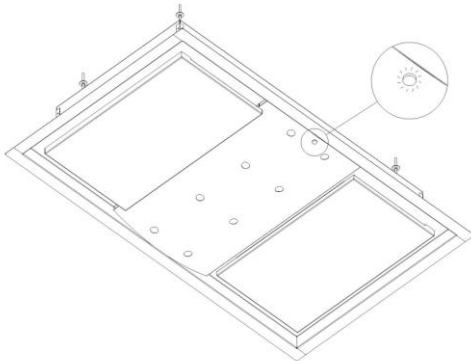

Exemple de dessin du modèle de hotte de plafond E250, situation pilote multicolore. Selon le modèle, le pilote peut être dans différentes positions, le signal lumineux émis étant toujours visible.

INTERRUPTEUR D'ALLUMAGE OU DE SÉCURITÉ, EN OPTION SELON LE MODÈLE ET LA VERSION DU CAPOT

Selon le modèle et la version de la hotte, il existe des gammes telles que celles pour le plafond et certaines spéciales pour mur, encastré ou îlot qui ne disposent pas de clavier de contrôle physique, elles sont donc contrôlées à partir de la télécommande Pando TOUCH RF, en Dans ces cas, la hotte aura un interrupteur d'arrêt d'urgence caché sous le panneau ou derrière les filtres.

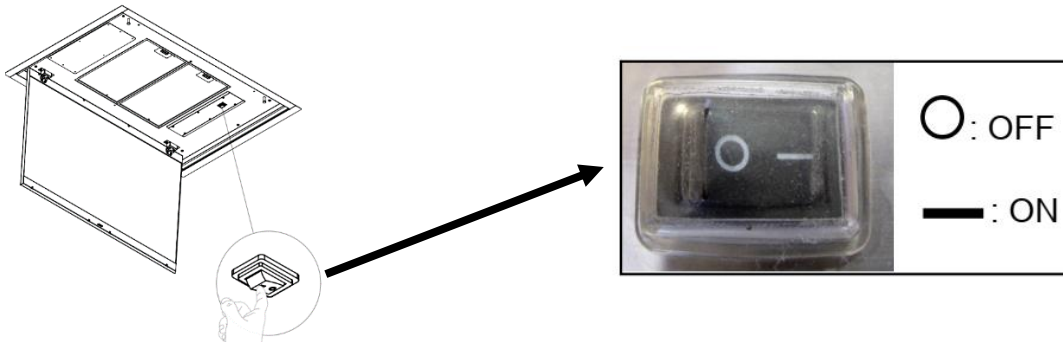

DISPOSITIF DE CONFIRMATION ACOUSTIQUE (BIP)

Il s'agit d'un système de confirmation acoustique (bip) de la commande transmise à la hotte avec la télécommande, où nous entendrons un bip court (bip) à chaque fois que nous appuierons sur une fonction de la télécommande. (En option, disponible ou compatible selon le modèle et la version, associé ou non au système de confirmation visuelle de vitesse).

BOUTON POUSSOIR (en option sur demande)

Ce clavier sert à contrôler une hotte de plafond à partir d'un point physique de la cuisine. Lors de l'installation de ce clavier électronique à touches, le module Control Pilot et Beep est désactivé, la télécommande TOUCH RF fonctionnera également, mais elle n'aura pas le signal visuel ou acoustique sur la hotte, vous verrez les fonctions de contrôle dans l'électronique installée clavier.



Remarque: Si vous avez une version de moteur qui dépasse 650m³ / h, la 3ème ou 4ème vitesse sera chronométrée. (* voir la section Minuterie d'écoconception p.19)

7.7.4. Manuel de réglage et d'étalonnage Télécommande TOUCH RF.**A - SYNCHRONISATION DE LA TÉLÉCOMMANDE (* uniquement si nécessaire, elle est déjà synchronisée en usine):**

1. Connectez la hotte au secteur ou activez l'interrupteur de la hotte, en option sous les filtres ou le panneau.
2. **ATTENTION!** Une fois l'étape 1 réalisée, lors du raccordement de la hotte au courant électrique:



NE TOUCHEZ AUCUNE TOUCHE DE CONTRÔLE,
JUSQU'À 5 "SECONDES



3. 1. Une fois les 5 premières secondes écoulées, et dans les 20 secondes avec la télécommande face à la hotte, appuyez ou maintenez enfoncé le bouton LIGHT  de la télécommande, et les lumières de la hotte s'allumeront pour confirmer que le processus a été effectué avec succès.

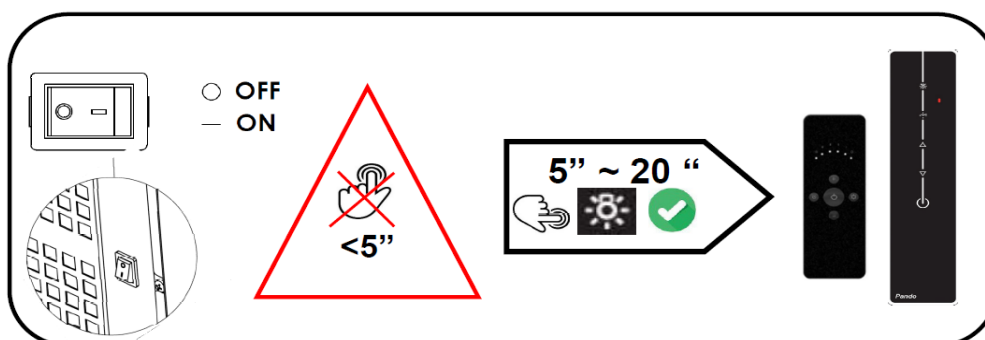

Si on dépasse les 20 secondes pour synchroniser la télécommande, la hotte ferme la réception et n'enregistre aucun code. Alors il faudra répéter le processus, en veillant à appuyer sur la touche entre 5 "et 20".

B - GÉNÉRATION D'UN NOUVEAU CODE DE TRANSMISSION (*seulement si nécessaire):

Le fabricant fournit la télécommande prête à l'emploi, avec les codes préreglés en usine.

Il n'est pas nécessaire de faire varier ou de synchroniser le code, sauf que pour des raisons indépendantes de la hotte, il ne fonctionne pas (* perte du code due à des variations du secteur, batterie faible de la télécommande ou fonctionnement involontaire dû à des interférences de fréquence d'un autre utilisateur).

Si vous souhaitez une nouvelle génération de codes, procédez comme suit: Appuyez simultanément sur les trois touches du dessin ci-joint et maintenez-les enfoncées jusqu'à ce que le voyant bleu de la télécommande commence à clignoter, à ce moment-là, la télécommande scanne les différents codes disponibles, lorsque vous relâchez les touches, le voyant cesse de clignoter et enregistre le code qui circulait dans le balayage à ce moment-là, de cette manière le code de commande est différent de celui qui a été enregistré à l'origine.

Attention! Une fois ce processus terminé, **la télécommande ne communiquera pas avec la hotte**, car en changeant le code de la télécommande, il sera différent de celui que la hotte avait précédemment. Pour le faire fonctionner à nouveau, vous devez effectuer le processus de synchronisation de la télécommande, **voir section «A»**.

Si vous voulez un code différent, répétez le processus, et celui sélectionné dépendra de la durée pendant laquelle vous maintenez les touches enfoncées.

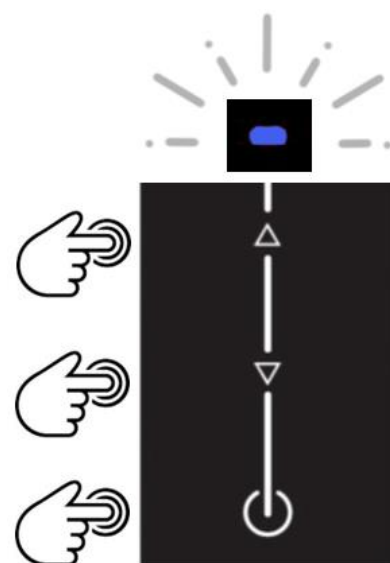

7.7.4 Manuel de réglage et d'étalonnage Télécommande TOUCH RF.**S.I.A. Sécurité - ARRÊT DE SÉCURITÉ AUTOMATIQUE (5h)**

La hotte dispose d'un système d'arrêt automatique de sécurité pour l'empêcher de rester allumée pendant de longues périodes, en raison d'un manque involontaire ou d'un oubli de l'avoir laissée allumée.

Une fois le capot allumé, si dans 5 heures aucun bouton du panneau de commande ou de la télécommande n'a été enfoncé, le capot s'éteint automatiquement complètement, le moteur et les lumières.

ENTRETIEN

Il est recommandé de remplacer la pile au moins une fois par an ou lorsque des difficultés de communication commencent à se produire. Pour remplacer la pile déchargée, utilisez un tournevis pour retirer le couvercle de la pile situé à l'arrière et au bas de la télécommande, retirez la pile épuisée et insérez la nouvelle en respectant la polarité indiquée. Modèle à pile bouton, modèle au lithium CR2032, 3VDC.

La batterie usagée doit être mise au rebut dans des conteneurs spéciaux pour le recyclage.

SOLUTION DE PROBLÈMES:**Touche d'urgence:**

Dans le cas où la télécommande ne fonctionne pas, pour pouvoir éteindre la hotte, utilisez l'interrupteur d'urgence, il se trouve généralement au bas de la hotte sous le filtre ou le panneau qui les recouvre.

Échecs de communication:

Une batterie épuisée ou très faible peut entraîner des échecs de communication des commandes de commande avec la hotte, c'est pourquoi il est conseillé de disposer d'une batterie de rechange pour la remplacer lorsqu'un problème est détecté.

La synchronisation de la télécommande avec la hotte peut être perdue pour des raisons externes, telles que des pannes de courant, des chocs électriques, des interférences, une batterie faible. Dans ce cas, effectuez le processus de synchronisation.

Fréquence fonctionnante : 433,92 MHz-Combinaisons: 4.096.

Le produit est en conformité avec les spécifications de la directive R&TTE 99/5/EC.

**AVERTISSEMENTS**

Les changements ou modifications non expressément approuvés par le détenteur du certificat de compatibilité aux normes peuvent annuler le droit de l'utilisateur à l'utilisation des appareils.

8. NETTOYAGE ET ENTRETIEN

Un entretien soigneux est la garantie d'un bon fonctionnement et d'une bonne performance d'appareil au fil du temps.



AVERTISSEMENT : Chaque fois que vous accédez pour intervenir ou pour le nettoyage intérieur de la hotte, il faut faire attention à bien débrancher l'appareil du secteur. Pour cela, le câble de la fiche de connexion doit être accessible.



Alors du nettoyage d'une surface avec un nouveau produit recommandé (autre qu'une marque Pando), un test doit être effectué sur une petite surface de la surface, discrète ou non critique, afin de vérifier que la finition obtenue correspond à l'original, et que le produit ne contient pas d'agents nocifs pour l'acier.

Si l'article a un grain poli directionnel, tout nettoyage doit être effectué tout au long et le sens de ce grain, et non à travers.

Pour éviter les marques d'eau, il est recommandé de rincer à l'eau propre, ainsi que de l'eau potable de qualité. Les marques de séchage peuvent également être évitées en utilisant un souffleur d'air ou en passant un chiffon jetable propre.

1. Nettoyer avec un savon doux et neutre, avec un chiffon doux et essoré dans de l'eau propre chaude de qualité (faible calcification).
2. À l'aide d'un chiffon doux et essoré, rincer avec de l'eau propre de qualité et froide
3. Séchez avec un chiffon doux et propre, ne laissez pas parties ou de dépôts dans les jointes sans les sécher.
4. Appliquez "**Nettoyant Polisseur et Protecteur**" de **Inox Pando** avec un chiffon propre et doux ou du papier de cuisine blanc et doux.

Si les règles de nettoyage des filtres et de la hotte ainsi que le changement des filtres aux intervalles recommandés ne sont pas respectés, il peut y avoir des risques d'incendie et cela peut aussi affecter les performances optimales de votre hotte.

Un entretien régulier ainsi que le nettoyage des filtres, maintient l'intérieur de votre hotte propre plus longtemps et permet d'obtenir de meilleures performances et une plus grande durabilité, il est conseillé de faire un nettoyage interne de la hotte régulièrement en fonction de son utilisation, pour retirer les éventuels dépôts de saleté. Nous conseillons que ces travaux soient effectués par du personnel qualifié agréé ou par le service technique officiel Pando car en fonction du modèle, l'accès est compliqué ou bien il peut y avoir des risques de blessures ou de dommages matériels, consulter au préalable le fabricant. Cette opération d'entretien n'est pas couverte par la garantie.

Inoxpan S.L. n'est pas responsable des dommages causés au produit en raison d'une mauvaise utilisation ou méthode de nettoyage.

8.1. NETTOYAGE ET ENTRETIEN DE LA HOTTE

HOTTES ÉMAILLÉES

L'émail des hottes est réalisé à partir du système époxy et par cuisson à 200°. Sa dureté ainsi que sa durabilité sont exceptionnelles. Toutefois, en fonction des produits que l'on utilise pour le nettoyage et l'entretien, on peut diminuer considérablement ses qualités.

La meilleure option pour un nettoyage optimal de l'EXTÉRIEUR de la hotte consiste en l'utilisation d'une solution de savon anti-graisse neutre suivi d'un rinçage avec un chiffon humide. **NE PAS UTILISER DE CHIFFONS** qui peuvent rayer l'émail, le faire avec des chiffons doux ou des éponges. Éviter de tremper la hotte avec l'eau du rinçage, afin que l'eau ne stagne pas dans les joints. Cela pourrait provoquer au fil de temps un début d'oxydation.

Si vous choisissez d'autres produits de nettoyage, nous vous conseillons toujours que ceux-ci ne soient pas abrasifs pour l'émail et **QU'ILS SOIENT EXEMPTS DE SILICONE, EAU DE JAVEL, AMONIAQUES, SOUDE, AGENTS CORROSIFS ET DÉRIVÉS...**

HOTTES CORIAN

Pour un bon entretien du Corian, nous vous recommandons de suivre les instructions du fabricant du matériel Corian sur le site internet http://corian.es/Corian/es_ES/tech_info/care_maintenance.html, où vous pouvez télécharger entièrement le manuel d'utilisation et d'entretien.

La garantie ne couvre pas les dommages causés par:

- A.** Les soins ou l'entretien inadéquat ou insuffisant
- B.** Modification non autorisée du matériel ou mauvaise utilisation.
- C.** Utilisation hors des limites des conditions spécifiées.
- D.** Mauvais entretien physique, chimique (directe ou indirecte tels que acides à l'état gazeux) ou mécanique.
- E.** Détérioration par une chaleur excessive (chaleur directe) ou par transfert de chaleur à la suite d'une isolation thermique insuffisante.
- F.** Préparation ou entretien insuffisant du lieu de l'installation.
- G.** Certaines conditions et limitations complémentaire du Corian® sont mentionnées dans la notice « Utilisation et Entretien » sur le site internet:

http://www.dupont.es/content/dam/dupont/products-and-services/construction-materials/surface-design-materials/documents/Caring_for_DuPont_Corlan_multilanguage.pdf

HOTTES DEKTON

En raison de sa porosité pratiquement nulle, la surface ultra-compacte Dekton® est très résistante, à la fois pour les taches causées dans l'utilisation quotidienne et pour les produits chimiques, étant idéal pour une utilisation dans la cuisine.

Pour le nettoyage habituel, il est recommandé d'utiliser un nettoyeur de plans de travail en pierre spécialisé, consulter la WEB, avec une éponge ou un épurateur en fibres douces. En cas de ne pas avoir ce produit, la meilleure option est l'utilisation d'eau et de savon neutre.

Précautions:

- Évitez les rayonnements directs de très haute température tels que les cheminées, les barbecues, etc.
- Évitez le contact direct avec la flamme.
- Ne polissez pas la surface. Évitez d'utiliser des tampons à recurer métalliques ou des particules abrasives.

Consultez le site Web www.dekton.com pour plus de détails et les méthodes de nettoyage, d'entretien général et d'exposition aux substances chimiques.

8.1. NETTOYAGE ET ENTRETIEN DE LA HOTTE

HOTTES INOXIDABLES

L'acier inoxydable est un alliage de métaux différents, mais pas immuable et peut être affecté par la corrosion due à l'exposition de certains produits ou un entretien inadéquat.

IMPORTANT ! Il faut être particulièrement précautionneux avec les zones proches de la mer ou des lacs salés, des plages et des zones côtières car la brise marine transporte des particules de chlorure de sodium et des gaz sulfureux (salpêtre) **qui sont des agents hautement corrosifs pour les métaux, avec le temps finissent par les oxyder ou leur transmettre des taches**. Dans le cas d'une installation de la hotte dans ces zones, nous vous conseillons de choisir des modèles avec le type d'acier le plus résistant (voir revendeur) et de prendre les mesures de préventions et de protection de l'acier nécessaires face à ces agents corrosifs extérieurs. Les taches et l'oxydation sur l'acier en raison de l'exposition de ces éléments précédemment décrits (salpêtre) ou pour ne pas avoir respecté l'entretien et une protection adéquate, ne sont pas couverts par la garantie du fabricant.

Pour le nettoyage et la conservation de l'acier de L'EXTÉRIEUR de la hotte, nous vous conseillons d'utiliser notre nettoyant, lustrant et protecteur INOX PANDO (référence 1059, consulter le revendeur), ou le faire à travers une solution de savon anti-graisse neutre et rincer ensuite avec un chiffon humide. **NE PAS UTILISER D'ÉPONGES RÉCURANTES** qui peuvent rayer l'acier, le faire avec des chiffons doux ou des éponges. Éviter de tremper la hotte avec l'eau du rinçage, afin que l'eau ne stagne pas dans les joints, ce qui pourrait amener au fil du temps à un début d'oxydation. En dernier lieu, sécher la hotte et ensuite appliquer le « Nettoyant pour Acier Inox Pando » pour correspondre aux différents reflets ou ombres qui pourraient subsister après le nettoyage, apportant ainsi une finition homogène et parfaite.

RECOMANDATIONS :

Lors de l'opération de nettoyage de la hotte il faut tenir compte du fait que lorsque vous frottez avec un chiffon doux, vous devez toujours le faire dans le sens de l'émaillage de la hotte (horizontal ou vertical), pour éviter les rayures. Par la suite, afin de correspondre à la luminosité et la texture de toute la surface, appliquer le produit exclusif « Nettoyant, Lustrant et Protecteur de l'Acier Inoxydable Pando » produit disponible auprès de votre distributeur habituel ou à travers notre vaste réseau de services d'Assistance technique Pando.

Il faut procéder à un nettoyage régulier de la hotte et des filtres en fonction de son utilisation. Laisser des restes de saleté, des dépôts d'aliments ou de liquides collés à l'acier pendant un certain temps, ou placer sur la hotte quelque chose de mouillé tel que des récipients, boîtes en aluminium ou en fer, chiffons, etc., peut conduire et finir par devenir des agents corrosifs pouvant endommager l'acier par oxydation ou par des taches, ces dommages ne sont pas couverts par la garantie du fabricant.

L'utilisation de produits de nettoyage contenant **EAU DE JAVEL, ACIDES, SOUDE, AMMONIAC, CHLORURE ou AGENTS CORROSIFS DÉRIVÉS EST PARTICULIÈREMENT NOCIVE** pour l'acier. Tous ces produits peuvent détruire les caractéristiques chimiques de l'acier, provoquant des oxydations partielles ou totales, des points noirs, des nuances de brillance différente, des taches, e t c . Avec les acides (eau forte, l'acide chlorhydrique, l'eau de Javel, etc.), il faut être d'une prudence particulière parce que, dans certains cas, même si le produit n'est pas appliqué directement sur l'acier, il peut arriver à le détériorer car il suffit que la « fumée ou la vapeur » que dégage l'acide lui-même dans l'environnement adhère à l'acier et commence alors sa corrosion.

TRÈS IMPORTANT :

Il faut tenir compte et être prudent lors des nettoyages industriels ou professionnels de chantiers de rénovation ou bien récents, il faut bien protéger la hotte avec un plastique hermétique et l'habitable de la cuisine doit être parfaitement ventilé après le nettoyage pour empêcher que ne reste dans l'atmosphère de la « fumée ou vapeur » provenant des agents corrosifs décrits précédemment. Si on ne le fait pas, cela provoque des dommages irréversibles sur l'acier inoxydable qui ne sont pas couverts par la garantie du fabricant. Les responsables du nettoyage doivent particulièrement tenir compte du fait de « ne pas utiliser les produits de nettoyage » comme ceux décrits précédemment, qui nuisent directement à l'acier inoxydable ou prendre des mesures préventives.

8.2. NETTOYAGE ET ENTRETIEN DES FILTRES

FILTRES EN ALUMINIUM ET INOXYDABLES

Pour retirer le filtre métallique anti-graisse voir le manuel d'installation qui détaille précisément le modèle, il suffit de tirer la poignée « A » ou « B » jusqu'à ce que le libérer de sa glissière avant ; puis inclinez légèrement le filtre vers le bas et faites-le sortir de la glissière. Pour le replacer faites l'opération inverse.

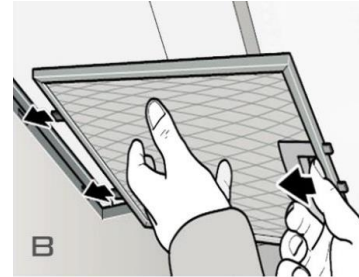
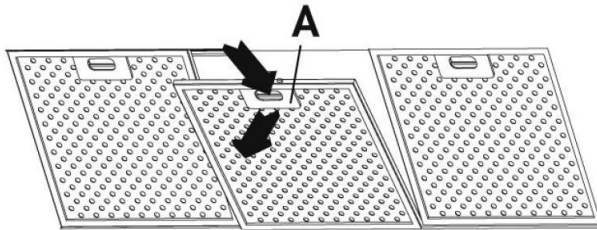

Les filtres métalliques montés sur les hottes sont en aluminium ou en acier inoxydable en fonction de la version du modèle et comportent des mailles de filtrage réalisées en un léger alliage d'aluminium. Il est important de tenir compte du fait que ces filtres doivent être remplacés par d'autres filtres, une fois qu'ils sont usés, car ils servent efficacement de coupe-flammes, face à une inflammation occasionnelle (bien entendu les filtres doivent TOUJOURS être parfaitement propre et exempt de particules de graisses).

Il est recommandé de **les laver au moins une fois tous les 15 jours**, en fonction de leur utilisation. En ce qui concerne l'entretien des filtres métalliques, en aluminium ou en acier, pour une utilisation quotidienne normale de la hotte, il est conseillé de **les remplacer une fois par an par de nouveaux filtres**.

Des filtres usés ou sales sont une source de problèmes d'aspiration insuffisante car l'accumulation de graisse dans les mailles ne laisse pas filtrer l'air avec fluidité, provoque des bruits gênants, de la condensation, des égouttements, une accumulation de graisses à l'la hotte et de ses composants, etc.

Les filtres peuvent être lavé à la main, avec une solution savonneuse standard ou bien au lave-vaisselle. Le lavage à main est conseillé sans ÉPONGE À RÉCURER, car cela pourrait détériorer la maille en alliage léger; il vaut mieux dans ce cas procéder à un trempage suivi d'un rinçage.

TRÈS IMPORTANT:

Si le lavage s'effectue au LAVE-VAISSELLE, il faut prendre en considération les instructions de chaque fabricant concernant la section de lavage « USTENSILES EN ALUMINIUM ». IL FAUT TOUJOURS que le lavage s'effectue avec un programme COURT, SANS UTILISATION DU SÉCHAGE NI D'ÉCLAIRCISSEMENT et à une température jamais supérieure à 50°C. Il est conseillé de laver le filtre séparément, sans ustensiles de cuisine pour éviter les mauvaises odeurs causées par les restes de nourriture pouvant adhérer au filtre. Une fois propre, laisser sécher à l'air libre.

Si l'on a effectué accidentellement un lavage complet avec séchage et éclaircissement, de longs programmes ou bien à haute température, les filtres peuvent être noircis ou colorés de nuances différentes, et peuvent même s'abimer et leurs mailles intérieures en aluminium se désintégrer.



8.2. NETTOYAGE ET ENTRETIEN DES FILTRES

FILTROS LABYRINTHE INOX

Le démontage du filtre labyrinthe s'effectue selon le modèle ou la version des différentes formes, consulter le manuel d'installation joint dans la hotte.

Le mode de nettoyage peut être soit à la main ou au lave-vaisselle, il est le même que celui que l'on effectue pour les filtres métalliques, voir la procédure détaillée et les avertissements sur la page 39 du Manual.

La fréquence de nettoyage du filtre doit être réalisée en fonction de l'utilisation, au moins une fois tous les 2 mois, en fonction de la version, si vous avez un bac de récupération des huiles, le vérifier régulièrement, le vider et le nettoyer avant qu'il ne déborde (en option selon les versions).

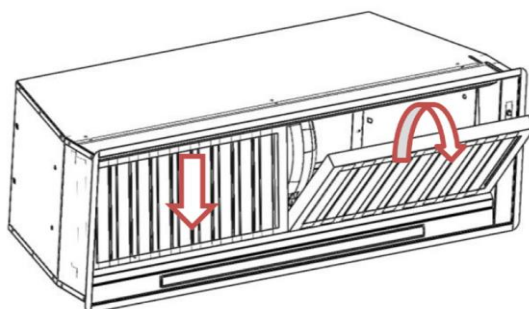

RÉSERVOIR DE RÉCUPÉRATION DES HUILES (En option, selon le modèle et la version)

Avant d'effectuer l'entretien ou le nettoyage, débrancher la hotte de la prise électrique.

Il existe différents systèmes ou moyens de démontage du bac ou du réservoir selon le modèle et la version, ils sont indiqués en détail dans le manuel d'installation ci-joint. Tout d'abord retirer les filtres, d'une main soutenir le réservoir pour éviter les accidents ou les déversements, et avec l'autre retirer les vis de fixation, ou s'il est fixé par des aimants, tirez pour l'extraire.

Il faut surveiller et vérifier régulièrement le réservoir destiné à la récupération des graisses et des huiles qui tombent du filtre, fréquence de nettoyage est fonction de l'utilisation, mais il faut le nettoyer au moins tous les deux mois.

Le mode de nettoyage peut être soit à la main ou au lave-vaisselle, il est le même que celui que l'on effectue pour les filtres métalliques, voir la procédure détaillée et les avertissements sur la page 39 du Manual.

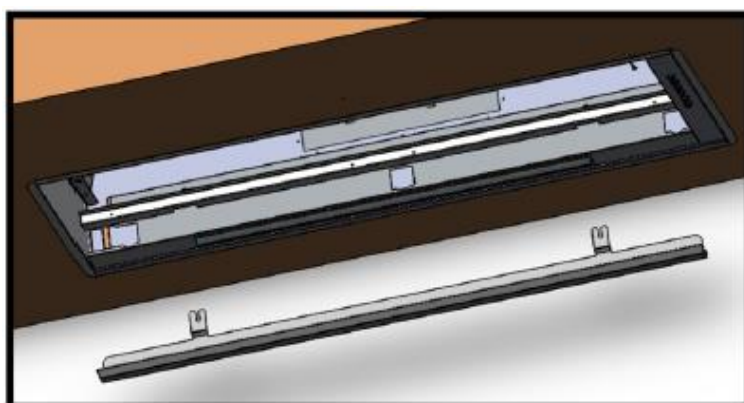
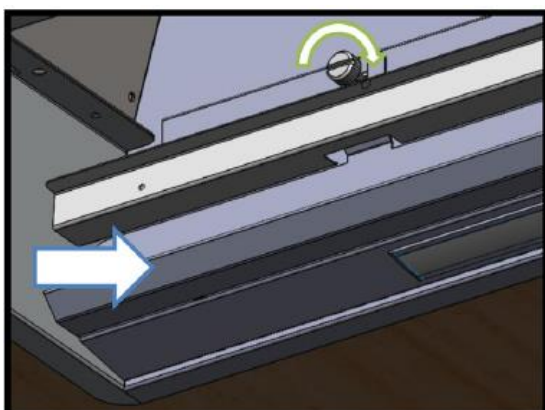

8.2. NETTOYAGE ET ENTRETIEN DES FILTRES**FILTRES À CHARBON ACTIF (FCA) (En option selon la version, pour hottes en mode Filtrant)**

La recirculation ou le recyclage de l'air extrait par une hotte aspirante de fumées se fait à travers des filtres à charbon actif spéciaux. Sa fonction est de purifier l'air pollué.

Cette modalité doit être utilisée uniquement dans les cas où il est impossible de faire une installation de tube conducteur de fumées qui transporte les gaz à l'extérieur de la cuisine, ou lorsque leur lieu d'évacuation peut être gêné par leur odeur ou la fumée extraite. Cette dernière utilité est également proposée à des fins écologiques, afin d'éviter de rejeter dans l'atmosphère des gaz contaminants.

L'intégration de filtres à charbon entraîne une perte de débit d'aspiration de la hotte et l'augmentation du niveau de bruit car la filtration de l'air est réalisée à travers les filtres métalliques ainsi que par les filtres à charbon. Les fumées et les odeurs sont récupérées et recyclées pour la plupart directement, mais il peut y avoir des fumées et surtout des particules d'odeur pour lesquelles la hotte a besoin de plus de temps de fonctionnement pour leur recyclage en mode d'absorption indirecte, voilà pourquoi on recommande toujours d'allumer la hotte quelques minutes avant de cuisiner, et après la cuisson de la laisser allumée le temps nécessaire au recyclage de tout l'air de la cuisine.

L'enlèvement et le remplacement du filtre à charbon actif doit toujours être fait avec le capot déconnecté de la source d'alimentation complètement, étant donné que selon le modèle et la version doit être manipulé à l'intérieur du corps du capot. Voir l'assemblage manuel et installation dans la documentation jointe sac de capot.

Il est recommandé de changer les filtres à charbon toutes les 120 heures d'utilisation ou tous les 4 mois (utilisation quotidienne moyenne 1h). Il est important de toujours conserver les filtres en parfait état de propreté ainsi que les filtres métalliques en parfait état d'utilisation, cela empêche de raccourcir la durée de vie des filtres à charbon qui au fil du temps s'imprègnent de particules de graisses qui bouchent la surface fibreuse des filtres.

Les filtres à charbon actif (FCA) ne sont ni lavables ni réactivables, une fois leur cycle d'utilisation achevé, ils doivent être remplacés par de nouveaux filtres.

EXEMPLES SYSTÈMES DE POSE ET DE REMPLACEMENT SELON LA VERSION:

- 1. FILTRES FCA RONDS.** Ils sont placés vissés sur les côtés du moteur, par un quart de tour dans le sens des aiguilles d'une montre. Il est recommandé de les remplacer tous les 2 mois

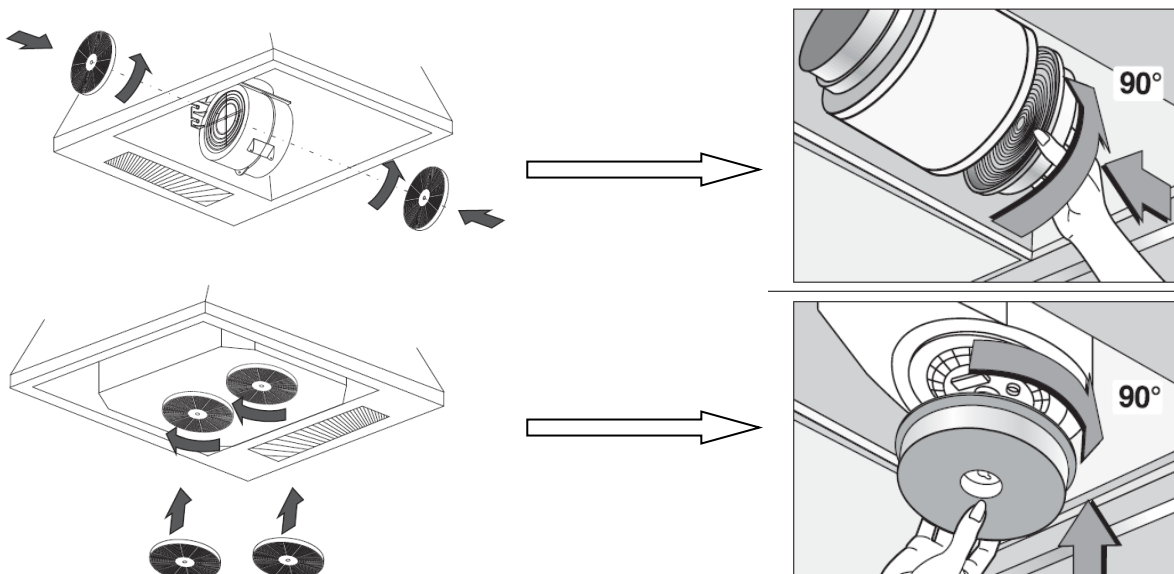

8.2. NETTOYAGE ET ENTRETIEN DES FILTRES**FILTRES À CHARBON ACTIF (FCA) (En option selon la version, pour hottes en mode Filtrant)**

- 2. FILTRE FCA PLAT.** Ils sont placés dans le creux du plateau FCA, ne pas démonter le plateau FCA. Il est recommandé de changer les filtres à charbon toutes les 120 heures d'utilisation ou tous les 4 mois (utilisation quotidienne moyenne 1h). Ils ne sont ni lavables ni réutilisables.

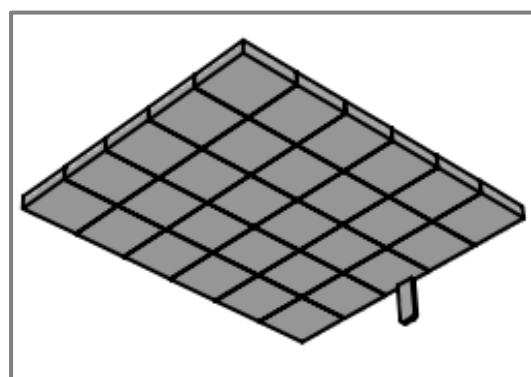
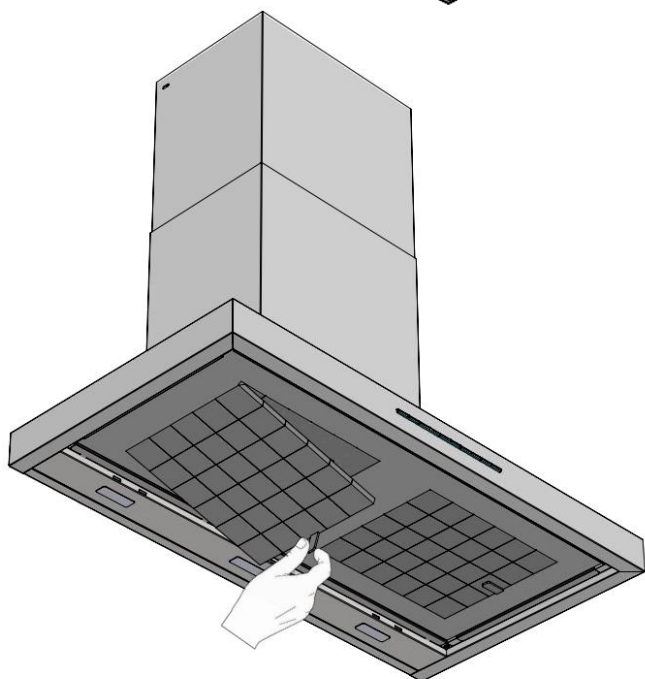
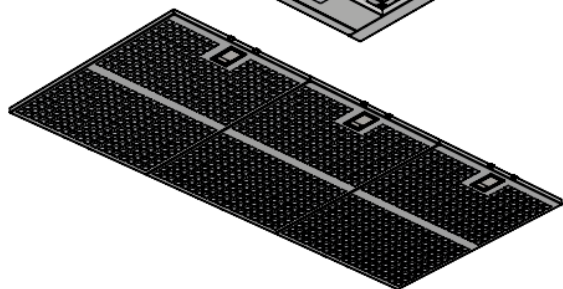
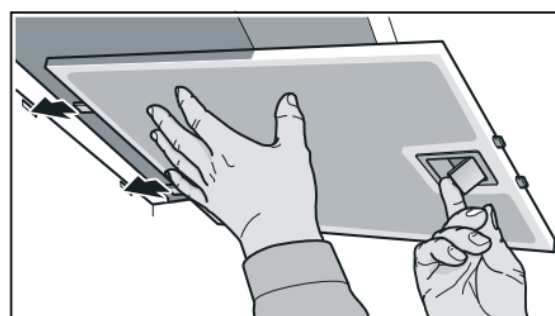
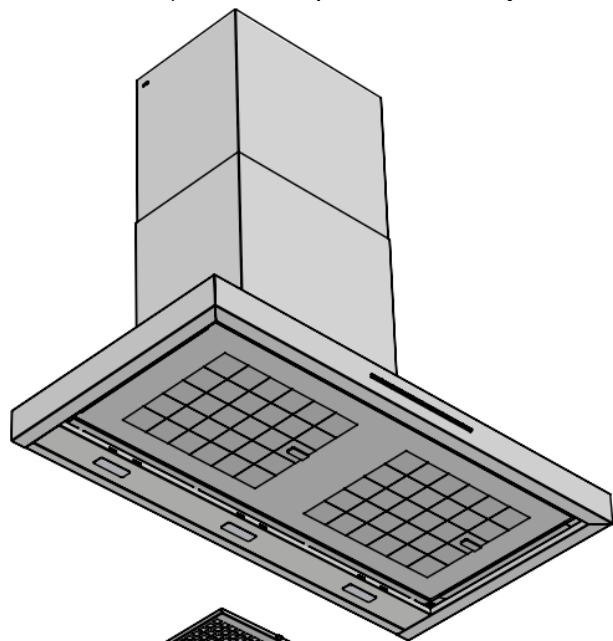

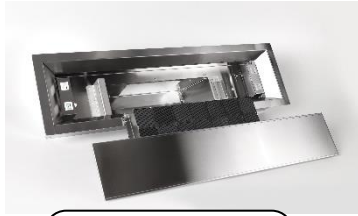
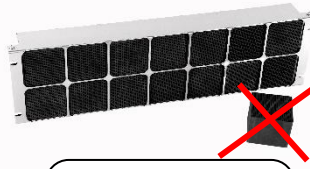
8.2. NETTOYAGE ET ENTRETIEN DES FILTRES**FILTRE DE CHARBON ACTIVE CERAMICE RÉACTIVABLE DE HAUTE EFFICACITE (FCCR AE)
(En option selon la version, pour les hottes en mode filtrante)**Extrait squelette
avec cartouchesNe retirez pas
les cartouches
du squeletteNe pas laver ni
mouiller

Four 180 ° C 90'

PROCESSUS D'ENTRETIEN ET DE RÉACTIVATION:

RÉACTIVATION toutes les 90 heures d'utilisation ou tous les 3 mois (utilisation quotidienne moyenne 1h)



Attention, utilisez des gants pour manipuler le filtre, il a des composants sous forme de poussière qui ne doivent pas être ingérés ou en contact avec les aliments, ils pourraient être toxiques.



Attention, lors du processus de régénération dans le four, attention aux composants très chauds, risque de brûlure, laisser refroidir avant de réinstaller.



- 1 - Retirer le squelette qui contient le paquet de cartouches en céramique du diffuseur, **IMPORTANT** de ne pas retirer les cartouches en céramique du squelette en acier, car c'est le support adéquat qui maintient sa structure ensemble. Avec ce squelette, vous pouvez le mettre au four.
- 2 - Régénérer dans un four à une température de 180°C pendant 90 minutes.
- 3 - Attendez qu'il refroidisse et sèche bien, et il sera régénéré et prêt à être utilisé à nouveau.

IMPORTANT: Ils ne doivent pas être nettoyés au lave-vaisselle, avec des savons, etc., **ils ne peuvent pas entrer en contact avec un liquide, cela endommagerait gravement le filtre et pourrait le rendre inutilisable.** La durée de vie du filtre est très long car il est régénéré en continu, **jusqu'à ce que le produit détériore sa forme à cause de l'usure ou ne se régénère pas.** Il n'est pas recommandé de régénérer un filtre chargé de polluants toxiques, dangereux, explosif ou nocif pour l'environnement.

Pour régénérer le filtre en céramique, il est nécessaire de libérer les odeurs / molécules du charbon actif dans l'environnement pour récupérer la capacité d'adsorption. Ce processus s'appelle la désorption.

Selon le type d'utilisation et les contaminants, il peut arriver que les performances d'adsorption diminuent après chaque cycle de régénération, en tant qu'effet de mémoire, normalement cela se produit après 8-10 cycles. La durée estimée des filtres avec une performance supérieure à 50%, est d'environ 2-3 ans selon l'utilisation, il est conseillé de les remplacer par des neufs tous les 10 cycles d'activation, 900 heures d'utilisation ou 2,5ans (utilisation moyenne quotidienne: 1h).

En raison de la libération d'odeurs / molécules, il est recommandé que la régénération ait lieu dans une pièce bien ventilée. L'entrée et la sortie du filtre doivent être librement accessibles pour permettre la libération des molécules purgées.

Il est déconseillé de ne pas mettre d'agent de nettoyage, des solvants, des détergents, des oxydants, des liquides, d'autres filtres, etc. en contact avec des filtres céramiques.

Ne régénérer aucun filtre chargé de contaminants toxiques, dangereux, explosif ou nocif pour l'environnement.

8.2. NETTOYAGE ET ENTRETIEN DES FILTRES

FILTRE DE CHARBON ACTIVE CERAMICE RÉACTIVABLE DE HAUTE EFFICACITE (FCLR AE) (En option selon la version, pour les hottes en mode filtrante)

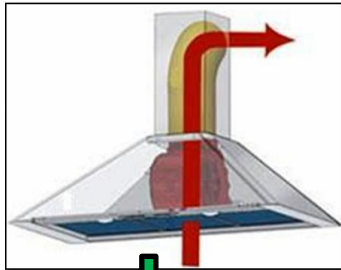

Pour une utilisation régulière de la hotte, il est recommandé de retirer les filtres FCLR AE, les laver et réactiver environ d'une fois chaque 90 heures d'utilisation ou tous les 3 mois (utilisation quotidienne moyenne 1h).

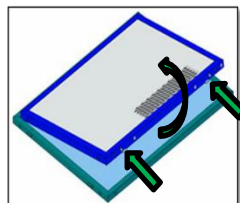
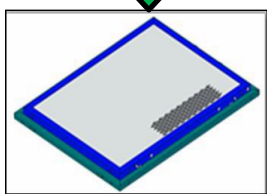

* Selon version "type de sac à dos" : Séparer le filtre à charbon FCLR du filtre à graisses en appuyant sur les deux languettes placées sur le cadre du filtre à charbon et le séparant au même temps du filtre à graisses.
(*D'autres modèles, son extraction est comme un FCA standard, voir le manuel du plan FCA)

NETTOYAGE ET RÉACTIVATION DU FILTRE FCLR AE:

Laver le filtre à charbon actif FCLR AE au lave-vaisselle à la température en utilisant un nettoyant commun; température minimale de 65°C et maximale de 70°C. Il est conseillé de laver le filtre séparément, sans ustensiles de cuisine pour éviter les mauvaises odeurs causées par les restes de nourriture pouvant adhérer au filtre. Une fois propre, laisser sécher dans le lave-vaisselle ou à l'air libre.

Seulement filtre

Laver 65 ~70°C

Four 90°C 60'

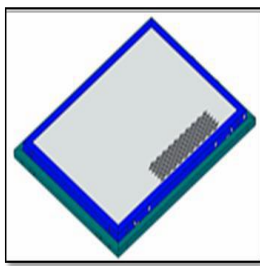

Réactiver le filtre à charbon FCLR AE, une fois lavé et séché, en le plaçant dans un four à une température ne dépassant jamais 90 °C pendant environ 60 min.

Pour une utilisation régulière de la hotte, après des cycles de régénération progressive, le filtre à charbon FCLR AE tend à réduire sa capacité à absorber les odeurs. **Il est recommandé de remplacer les filtres par des nouveaux tous les 10 cycles d'activation, toutes les 900 heures d'utilisation ou toutes les deux années et demie (utilisation quotidienne moyenne: 1 h).**

La durée de vie reportée est complètement indicative, puisque le comportement du filtre est influencé par de nombreux facteurs tels que:

- Les types de contaminants auxquels le filtre est exposé et sa concentration;
- La période d'exposition;
- La vitesse et la plage de fonctionnement de la hotte.

Ceux-ci peuvent modifier le comportement du filtre même après la régénération significativement, voir graphique.

8.2. NETTOYAGE ET ENTRETIEN DES FILTRES**FILTRE DE CHARBON ACTIVE CERAMICE RÉACTIVABLE DE HAUTE EFFICACITE (FCCR AE)
(En option selon la version, pour les hottes en mode filtrante)**

Pour une utilisation normale de la hotte à vitesse de fonctionnement moyenne, le filtre à charbon FCLR AE, après les cycles de régénération progressive, tend à diminuer sa capacité à absorber les odeurs. Donc à titre indicatif, il est toujours recommandé de remplacer le filtre tous les 10 cycles d'activation, toutes les 900 heures d'utilisation ou toutes les deux années et demie (utilisation quotidienne moyenne: 1 h).

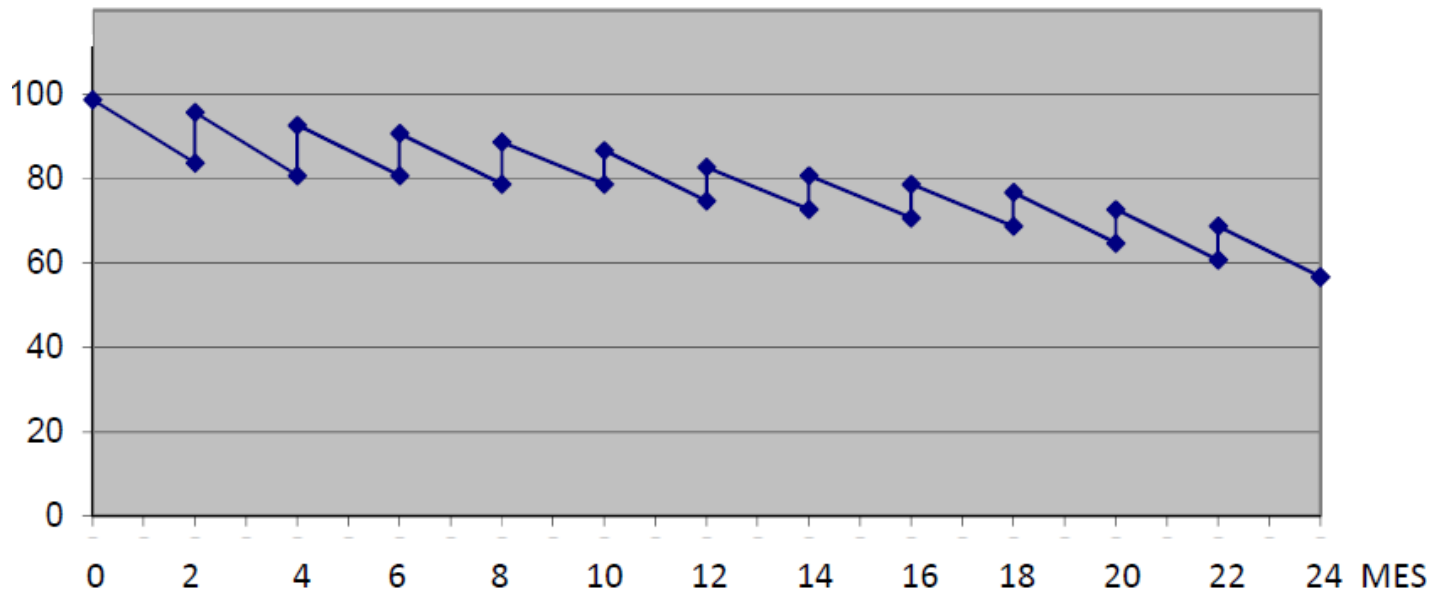
**ÉLIMINATION OU RECYCLAGE DES FILTRES FCA, FCLR AE Y FCCR AE:**

En ce qui concerne l'élimination, la législation exige que tout le carbone utilisé soit analysé d'abord, puis être éliminé en fonction des résultats de l'analyse. Dans le cas domestique spécifique, les composés absorbés ne sont pas nocifs pour l'environnement, par conséquent, ils pourraient être éliminés comme des déchets non recyclable, conformément aux réglementations nationales et locales.

Vous pouvez jeter le filtre épuisé dans un centre de recyclage local ou dans des points de recyclage.

Il n'est pas recommandé de régénérer un filtre chargé de polluants toxiques, dangereux, explosif ou nocif pour l'environnement.

8.3. ENTRETIEN DES LAMPES

Le démontage et le remplacement de la lampe s'effectue selon le modèle ou la version des différentes formes, consulter le manuel d'installation joint dans la hotte.

Relamping doit toujours être fait avec le capot débranché du secteur, totalement hors tension, doit être traitée comme internes électriques.

Les lampes sont un composant de la soumis à l'usure et susceptible de mauvaise manipulation qui ne sont pas couvertes par la garantie du fabricant.

**¡ATTENTION!**

Les lampes à LED impliquent une manipulation complexe en plus d'une connexion d'air impliquant un risque de connecteur interne de choc électrique, de sorte **que ce genre de manipulation doit être effectuée par le service officiel d'assistance technique Pando ou un installateur professionnel qualifié.** Le fabricant décline toute responsabilité pour les dommages causés par une mauvaise manipulation de lampes à LED par du personnel non autorisé.

Le produit original lampes à LED peuvent acheter à travers le service d'assistance technique officielle Pando, utiliser autre que ou équivalent à l'original peut causer des dommages ou un mauvais fonctionnement du produit qui ne serait pas couvert par la garantie du fabricant. La référence et les caractéristiques des lampes sont décrites dans le manuel de montage et d'installation dans la documentation du sac attaché da la hotte.

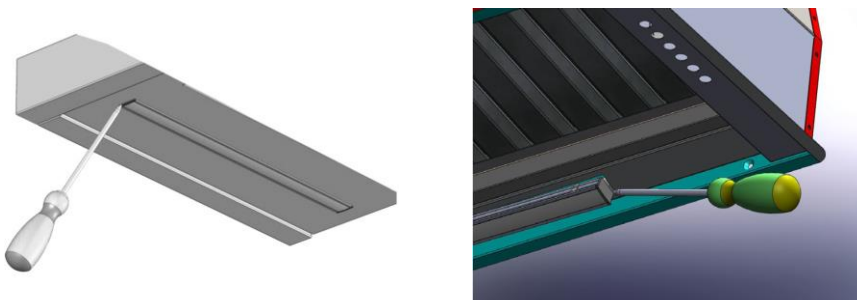
EXEMPLES SYSTÈMES DE POSE ET DE REMPLACEMENT SELON LA VERSION:**1. LED CARRÉ 2.1W, 12vDC, 700Ma.****2. MODULE OU BANDE LED (Différentes caractéristiques, consulter manuel d'installation).**

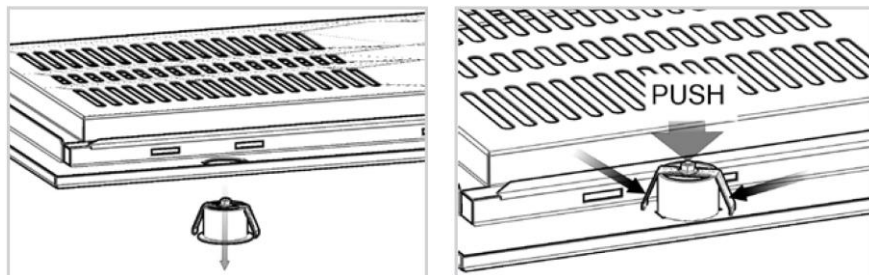
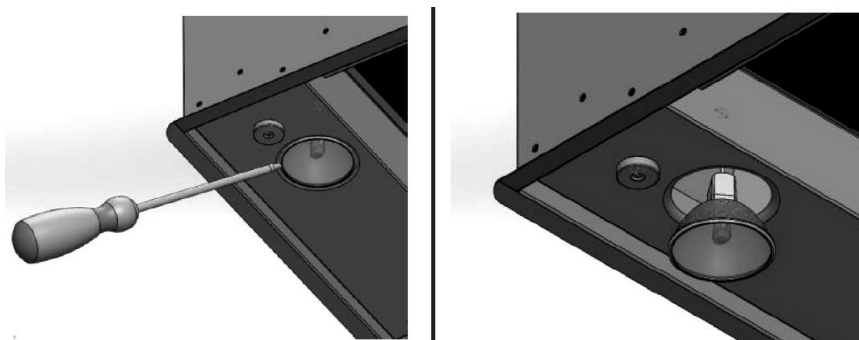
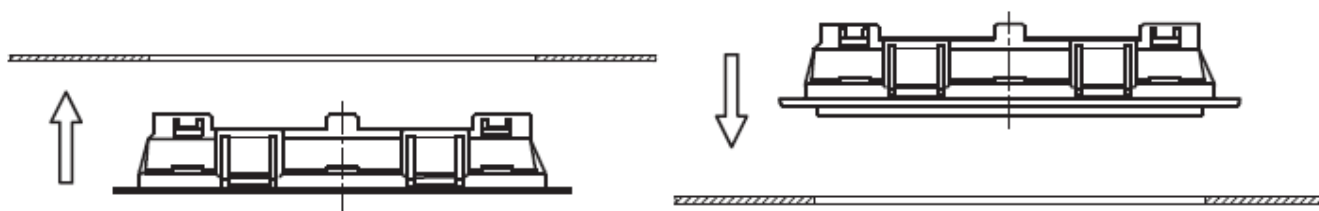
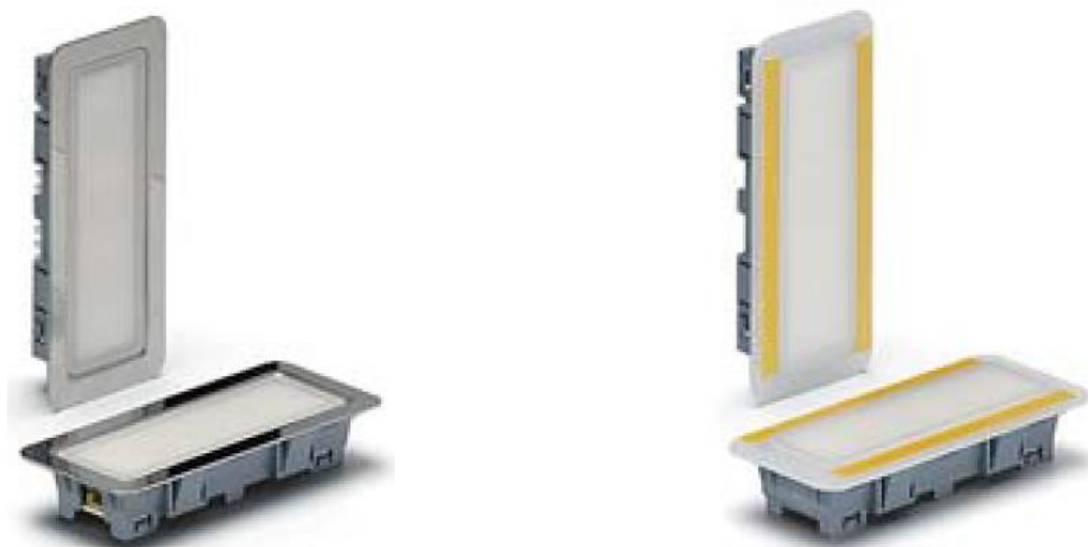
8.3. ENTRETIEN DES LAMPES**3. LED 1.2W, 12vDC, 350mA.****4. LED 4W, 12v AC/DC, GU5.3.****5. LED 1.3W, 12vDC 110mA**

9. SOLUTION DE PROBLÈMES

PROBLÈME	SOLUTION
<p>La hotte ne fonctionne pas du tout, ni le moteur ni les voyants.</p> <p>(Hotte avec boîtier de commandes)</p>	<ul style="list-style-type: none"> - Vérifiez que la hotte est reliée au réseau électrique, voir si elle est connectée à la prise, vérifier qu'il a du courant et vérifier que le différentiel du panneau électronique soit en position remontée ou allumé. - Seulement pour certains modèles (en particulier ceux qui disposent d'une la télécommande), la hotte comporte un interrupteur d'arrêt d'urgence, vérifier qu'il est bien en position ON. <ul style="list-style-type: none"> • Effectuer une réinitialisation en utilisant la procédure suivante: - Déconnectez la hotte du réseau électrique en éteignant le différentiel du panneau électrique qui l'alimente et attendre 2 minutes avant de l'allumer à nouveau. - Si cela n'a pas résolu le problème, avertir le service technique officiel Pando.
<p>La hotte ne fonctionne pas du tout, ni le moteur ni les voyants.</p> <p>(Hotte sans boîtier de commande, contrôlée par télécommande)</p>	<ul style="list-style-type: none"> - Vérifiez que la hotte est reliée au réseau électrique, voir si elle est connectée à la prise, vérifier qu'il a du courant et vérifier que le différentiel du panneau électronique soit en position remontée ou allumé. - La hotte comporte un interrupteur d'arrêt d'urgence, vérifier qu'il est bien en position allumée ON. - Effectuer une réinitialisation en utilisant la procédure suivante: <ul style="list-style-type: none"> • Déconnectez la hotte du réseau électrique en éteignant le différentiel du panneau électrique qui l'alimente et attendre 2 minutes avant de l'allumer à nouveau. - Vérifiez que la batterie de la télécommande soit bien chargée, changer la batterie de la télécommande. - Procédez à une synchronisation de la télécommande avec la hotte en suivant le manuel de la télécommande. - Si cela n'a pas résolu le problème, avertir le service technique officiel Pando.
<p>Les voyants ne fonctionnent pas.</p>	<ul style="list-style-type: none"> - Vérifier que la lampe est bien connectée et qu'elle est en bon état. - Remplacer la lampe. (S'il s'agit d'une lampe à LED, le remplacement doit être effectué par un service qualifié Pando ou par un installateur professionnel qualifié) - Si cela n'a pas résolu le problème, avertir le service technique officiel Pando.
<p>La hotte s'allume toute seule.</p>	<ul style="list-style-type: none"> - Pour les hottes qui disposent de la télécommande ou qui sont fabriquées d'usine pour pouvoir en disposer, cela peut être un cas exceptionnel. Étant donné que la hotte dispose d'un module récepteur, elle dispose de fabrique d'un code gravé, et peut-être qu'il y a dans les environs une autre hotte avec télécommande ayant le même code, et cela provoque que votre hotte obéisse à ses ordres involontairement. Pour résoudre cela nous vous recommandons de changer le code du module récepteur de votre hotte, en changeant le code de la télécommande et en le synchronisant avec votre hotte. Suivez les instructions de votre télécommande à la section changement de code et synchronisation. - Si cela n'a pas résolu le problème, avertir le service technique officiel Pando.

9. SOLUTION DE PROBLÈMES

PROBLEMA	SOLUCIÓN
La hotte s'éteint toute seule.	<ul style="list-style-type: none"> - Vérifier que la hotte n'ai pas la fonction Last Time activée, qui arrête complètement la hotte au bout de quelques minutes. - Pour les hottes qui disposent de la télécommande ou qui sont fabriquées d'usine pour pouvoir en disposer, cela peut être un cas exceptionnel. Étant donné que la hotte dispose d'un module récepteur, elle dispose de fabrique d'un code gravé, et peut-être qu'il y a dans les environs une autre hotte avec télécommande ayant le même code, et cela provoque que votre hotte obéisse à ses ordres involontairement. Pour résoudre cela nous vous recommandons de changer le code du module récepteur de votre hotte, en changeant le code de la télécommande et en le synchronisant avec votre hotte. Suivez les instructions de votre télécommande à la section changement de code et synchronisation. - Si cela n'a pas résolu le problème, avertir le service technique officiel Pando.
La hotte fait beaucoup de bruit ou vibre beaucoup.	<ul style="list-style-type: none"> - Vérifiez l'installation du conduit car certaines circonstances peuvent augmenter le niveau de bruit et de vibrations tels que: <ul style="list-style-type: none"> • Un conduit d'évacuation mal scellé et détaché. • Un conduit au diamètre inférieur à celui recommandé. • Des coudes ou des réductions près de la bouche de sortie du moteur. • Des éléments qui obstruent la sortie d'air naturelle du conduit. • Une installation de la hotte inappropriée pour ne pas avoir placé tous les supports et les vis fournis d'origine. • Vérifiez le matériau du mur ou du plafond sur lequel la hotte est supportée ou fixée, en fonction des matériaux dont elle est faite, ce n'est peut-être pas l'idéal et la cause ou l'origine des bruits amplifiés et des vibrations. Dans ces cas, il est recommandé d'amortir ou d'isoler la fixation entre la hotte et le mur ou le plafond, avec des rondelles en caoutchouc ou des silentblochs. - Si cela n'a pas résolu le problème, avertir le service technique officiel Pando.
Le moteur ne fonctionne pas.	<ul style="list-style-type: none"> - Effectuer une réinitialisation en utilisant la procédure suivante: <ul style="list-style-type: none"> • Déconnectez la hotte du réseau électrique en éteignant le différentiel du panneau électrique qui l'alimente et attendre 2 minutes avant de l'allumer à nouveau. <p>S'il s'agit d'un moteur extérieur à la hotte, vérifier que les connexions du moteur à la hotte sont correctes et en bon état. (Cette révision doit être effectuée par le service technique officiel Pando ou par un installateur professionnel qualifié) Si cela n'a pas résolu le problème, avertir le service technique officiel Pando.</p>
Elle n'aspire pas bien.	<ul style="list-style-type: none"> - Voir la fiche ci-jointe indiquant les éventuelles causes et recommandations.
La hotte crée beaucoup de condensation.	<ul style="list-style-type: none"> - Voir la fiche ci-jointe indiquant les éventuelles causes et recommandations. Page. 50.
La télécommande ne fonctionne pas bien, elle échoue parfois, il semble qu'elle manque de force ou de portée.	<ul style="list-style-type: none"> - Vérifiez la batterie de la télécommande, remplacez-la par une neuve. - Vérifier qu'il n'y a pas d'éléments externes qui interfèrent avec le signal de la télécommande, tels que des dispositifs sans fil de type des stores électriques, des stations météorologiques numériques, des alarmes avec des <u>inhibiteurs</u> de fréquence, des systèmes audios sans fil, etc. - Si cela n'a pas été résolu, informez le service technique agréé de Pando.

9. SOLUTION DE PROBLÈMES

FICHE CONTENANT LES RECOMMANDATIONS EN CAS DE CONDENSATION EXCESSIVE:

La condensation est due à une différence de température entre les surfaces provoquant un choc thermique, ce qui conduit à la formation de gouttelettes qui finissent par se précipiter sur la zone de cuisson. **La cause est renforcée en particulier avec l'utilisation de plaques de cuisson à induction**, car celle-ci chauffent uniquement les récipients et non l'air ambiant, de sorte que la surface et le périmètre inférieur de la hotte reste froid et reçoit des émanations de vapeur de particules d'eau et de graisse, celle-ci sont rapidement refroidies à la surface de la hotte générant des gouttes qui finissent par tomber. **Avec les plaques à gaz ou vitrocéramique cet effet ne se produit pas ou n'est pas aussi prononcé**, car ces éléments de cuisson chauffent l'air ambiant en tiédissant ou préchauffant la zone inférieure de la hotte, évitant ainsi un choc thermique.

Si le conduit d'évacuation n'est pas approprié, le problème s'aggrave, le manque de débit provoqué par des irrégularités du conduit et une diminution de taux d'absorption, provoque également de la condensation à l'intérieur et à l'extérieur de la hotte. Par exemple, si le conduit est plus étroit que celui recommandé par le fabricant, le débit chute en pourcentage significatif, ce qui fait que la vapeur ne s'évacue pas ou n'est pas capturée dans son intégralité, l'excédent est laissé à l'intérieur et à l'extérieur de la hotte, où, une fois refroidi, il s'accumule sur les surfaces de la hotte créant un ruissellement.

Lorsque l'on utilise une plaque à induction, si l'on ne choisit pas la vitesse de hotte appropriée à la puissance de cuisson sélectionnée, cela peut générer ou aggraver des problèmes de condensation de liquides.

Conseils d'utilisation pour éviter ou minimiser la condensation: (Ces conseils sont utiles à condition que l'installation du conduit et de la hotte soit correcte, et que la puissance du moteur choisi est adaptée).

- A) Il faut connecter la hotte 5 minutes avant de commencer la cuisson et une fois qu'elle est terminée, réglez la minuterie (LAST TIME) pour évacuer la fumée stockée dans le conduit. Nous obtiendrons ainsi une évacuation complète.
- B) Ne pas utiliser le plan de cuisson à la puissance maximale dès le début, à savoir commencer d'abord avec une puissance moyenne ou faible pour laisser le temps à l'acier ou au verre de la partie inférieure de la hotte et aux éléments extérieurs de se réchauffer. Si le type de cuisson génère de grandes quantités de vapeur, utiliser la hotte à vitesse maximale.
- C) Gardez les filtres propres, en les nettoyant au moins tous les 10 jours, et en cas de détérioration les remplacer pour des nouveaux en suivant les conseils et la périodicité du fabricant.
- D) **Avoir une entrée d'air continue dans l'habitable, de sorte que se génère au sein de la hotte une aspiration fluide et appropriée et que l'humidité relative de l'atmosphère se stabilise (grille d'aération, une fenêtre semi-ouverte, etc.).**
- E) **Pour les cuissons qui génèrent une grande quantité de vapeur, il est recommandé d'utiliser le couvercle du récipient, placez-le semi-ouvert pour éviter les déversements. Avec cela, nous évitons une grande partie de la condensation et économisons de l'énergie et du temps.**

INOXPAN S.L. Décline toute responsabilité quand au bon fonctionnement de ses produits, s'ils ne sont pas connectés à une installation disposant d'un diamètre de tube approprié indiqué sur le tableau Ø avec version du moteur.

10. CERTIFICAT DE GARANTIE PANDO**INOXPAN S.L.**

INOXPAN S.L., vous remercier pour choisir un produit PANDO et pour la confiance déposée en notre marque qui se distingue par sa qualité, son design et son innovation en restant fidèle à ses origines et ses engagements.

CONDITIONS DE GARANTIE PANDO:

Cet appareil dispose d'une garantie de 3 ans à partir de la date d'achat et le couvre contre tout défaut de fabrication qui affecte son bon fonctionnement. Pour activer cette garantie il est indispensable de présenter la facture d'achat auprès du technicien du Service Officiel Autorisé Pando.

Durant cette période, l'Entreprise s'engage à remplacer ou réparer gratuitement toutes les pièces défectueuses dû à un vice ou défaut de fabrication de l'appareil, jusqu'à obtenir son bon fonctionnement, ainsi que la main d'œuvre nécessaire et les frais occasionnés comme conséquence de sa réparation ou de son remplacement.



EXCLUSIONS DE LA GARANTIE PANDO:

Les points suivants ne sont pas couvert par la garantie, et pourraient être cause d'annulation de cette dernière, impliquant que le l'utilisateur soit dans l'obligation de prendre à sa charge les frais concernant la main d'œuvre, les pièces et le déplacement du service technique:

- Révision de l'installation ou de son fonctionnement, nettoyage ou maintenance de la hotte et de ses conduits.
- Pannes ou imperfections causées par un non-respect des instructions de sécurité, recommandations d'utilisation ou d'entretien de l'appareil.
- Dans le cas d'un usage à fin professionnelle ou NON domestique, pour lequel il est prévu.
- Mauvais fonctionnement de l'appareil dû à un non-respect des normes, instructions et recommandations indiquées dans les manuels d'utilisation de l'appareil.
- Problème dérivant d'une mauvaise installation de la hotte ou des gaines d'extraction des fumées.
- Pannes ou imperfections produites par le transport ou déplacements, manipulations de l'appareil par un personnel non autorisé ou tiers à l'entreprise et/ou marque PANDO.
- Coups, renforcements, rayures, frottements, verres brisés ou rayés.
- Présence de corps étranger sans lien avec l'appareil, à l'intérieur ou extérieur de celui-ci.
- **Dans le cas où la hotte, ou le périphérique tel que le moteur extérieur, ne soit pas accessible du fait de la présence d'éléments empêchant un accès sûr et facile. Les moyens nécessaires à mettre en œuvre pour que le technicien Autorisé Pando puisse y accéder selon les conditions spécifiées ci-dessus seront à la charge de l'utilisateur.**
- Manipulation non conforme du câblage et des connections du moteur intérieur, extérieur ou extérieur et de la hotte.
- Les composants esthétiques et d'utilisation tels que les lumières, filtres et écrans lumineux.
- Oxydation, tâches, changement de couleur produits par une application non conforme de produits de nettoyage non recommandés par le fabricant et non adéquats, tels que ceux contenant des agents chimiques corrosifs, et l'exposition à la brise marine (salpêtre).
- Pannes et imperfections produites par des variations du réseau électrique, ou bien dû à des causes naturelles imprévisibles telles que celles d'origine atmosphérique ou géologique comme les tempêtes, éclairs, tremblement de terre, inondations, ...
- Les appareils procédant de la revente, deuxième main, changement du titulaire originel de l'appareil ou venant d'exposition qui ont plus de 2 ans depuis leur date de fabrication.

INOXPAN, S.L., Est expressément exclu de toute responsabilité concernant d'éventuels dommages directs ou indirects infligés à des personnes ou des biens, venant d'une utilisation non-conforme de l'appareil.

Information de contact du Service Technique Officiel Autorisé Pando:

SPAIN, PORTUGAL Y ANDORRA:		OTHER COUNTRIES / AUTRES PAYS	
ES www.pando.es/asistencia-tecnica/		EN https://www.pando.es/en/after-sales-services/	
		FR https://www.pando.es/fr/service-apres-vente/	

First of all we wish to thank you for the trust shown on our Company by purchasing one of our products. We are sure you have made the right choice.

In Pando, not only we offer first quality products, but also we make available a large professional team to serve and assist you on any query you may have regarding installation and/or performance.

We also suggest you to pay a visit to our web site (www.pando.es/en) to get to know us better and where you will find all product range containing all necessary commercial and technical information.

A wide selection of extractor hoods can be found there; Wall Hoods, Ceiling, Island or Canopy Hoods. Four types of installation making possible to adapt ourselves to any type of kitchen based on different needs.

At the same time, we take the opportunity to introduce you our collection of in house essential appliances, such our new high performance Ovens and Microwaves, Induction and Gas Hobs to make real your best recipes. Wine Coolers and Aging Wine Coolers to maintain and keep your wines in best of conditions and built-in Dishwashers with latest technology.

All that under a brand with over 40 year history in the market, making products like a real craftsman, and gathering in them the best of our experience to please all your needs.

We sincerely look forward you to have fun, experience and enjoy with the comfort and capacity of what already became your new kitchen ally.

Many Thanks

The PANDO Team

(*) This manual is generic for various models and versions, the use of the certification and mark is only for those whose identification label has indicated the symbol.



The symbol on the product or its packaging indicates that this product cannot be disposed of like normal domestic waste. The product must be handed over at a collection point for recycling electrical and electronic equipment. If you ensure that this product is correctly disposed of, you will help to avoid the possible negative environmental and public health effects that could arise from incorrect disposal. For more detailed information about recycling this product, please contact your city authorities, the domestic waste service or the establishment where you purchased it. This electrical appliance is marked in compliance with European Directive 2012/19/EU on electrical and electronic appliance waste (WEEE).



ENVIRONMENTAL PROTECTION AND WASTE TREATMENT

DISPOSAL OF THE PACKAGING. *The packaging is marked with in Green Dot.*

In its commitment to the protection of the environment and in compliance with the provisions of the European Directive 94/62 / EC on packaging and packaging waste and the derived Law 22/2011 on Contaminated Residues and Soils, Pando entrusts entities of social economy an Integrated Management System, responsible for the periodic collection at the consumer's home or in its vicinity of used packaging and packaging waste for subsequent treatment.

To remove all packaging materials such as cardboard, expanded polyurethane, and film, use the appropriate containers.

This ensures the correct treatment and reuse of packaging materials.

*** Assembly manual supplied with this document, in the documentation bag.**

This manual is valid for different models, to determine which parts and functions correspond to your specific hood, **CONSULT THE SPECIFIC ASSEMBLY MANUAL FOR YOUR MODEL.**

The manufacturer will not be held liable for any possible inaccuracies due to printing or transcription errors in this manual. The manufacturer reserves the right to incorporate modifications considered useful or necessary into the products, which will not alter their essential functional and safety characteristics.

CONTENTS

1. SAFETY INSTRUCTIONS	56
2. RECOMMENDATIONS TO BEAR IN MIND BEFORE INSTALLATION	60
3. INSTALLING AN SEC System conduit (Included only in SEC versions)	64
4. ELECTRICAL CONNECTION (Only to be done by qualified professionals)	65
5. INSTALLATION OF EXTERIOR, ROOF OR WALL MOTOR (According to versions)	66
6. CHARACTERISTICS OF THE EXTRACTION CONDUIT ACCORDING TO MOTOR TYPE	68
7. INSTRUCTIONS FOR USING THE CONTROLS	69
7.1. ELECTRONIC PANEL	70
7.2. TOUCH CONTROL PANEL	73
7.3. ELECTRONIC DISPLAY PANEL	76
7.4. ELECTRONIC PANEL WITH INTENSIVE 3i	77
7.5. MECHANICAL BUTTON PANEL	78
7.6. SLIDER PANEL	79
7.7. Pando REMOTE CONTROL TOUCH RF	80
8. CLEANING AND MAINTENANCE	86
8.1. CLEANING AND MAINTENANCE OF THE HOOD	87
8.2. CLEANING AND MAINTENANCE OF THE FILTERS	89
8.3. MAINTENANCE OF THE LIGHTS	96
9. TROUBLESHOOTING	98
10. POST-SALES SERVICE (SAT) AND GUARANTEE	101

1. SAFETY INSTRUCTIONS

- This appliance can be used by children over the age of 8 as well as physical, sensorial or mentally handicapped people or inexperienced people if they are appropriately supervised or trained regarding the safe usage of the appliance and they are aware of the possible dangers its use could entail.
- Children must not play with the appliance. Any cleaning and maintenance must not be done by unsupervised children.
- If the power cable is damaged it must be replaced by the manufacturer, by the after-sales service or by similar qualified personnel, to avoid hazards.
- If the hood is to be used at the same time as gas fuelled or other fuelled appliances (not applicable to appliances exclusively designed to blow air into the room) the room must be properly ventilated.



- There could be a risk of fire if cleaning is not carried out according to the instructions.

- Do not flambé under the hood.

- **WARNING!** Accessible parts can get hot when used with boiling appliances.



- The exhausted air must not be led through a conduit that is used for exhausting fumes from other appliances using gas or other fuels (not applicable to devices destined exclusively to discharge the air inside the room).

-The minimum distance between the surface of the cooktop and the lower edge of the hood must be 65 cm if the **extractor hood** is fitted over gas cooker. If the installation instructions of the gas cooker indicates a greater distance, this must be followed.

- Regulations regarding air evacuation must be respected.

- If the hood does not have a **power cable with** a plug, or other means for disconnection from the mains, with a separation of all poles to ensure total disconnection under category III conditions of overvoltage, means for disconnection of the fixed installation must be incorporated in accordance with installation regulations.

1. SAFETY INSTRUCTIONS

- Respect the frequency of cleaning and filter replacement specified and hood indicated in the maintenance section of the user and installation manual.
- Excessive accumulation of grease could give rise to fires. Never use the hood without the grease filter fitted. See section 8 on hood maintenance, page 86-97.
- Once the appliance has been delivered, within 24h, remove the packaging and check that it is in good state, visually inspecting the general state of the outside. If any anomaly or damage is observed, do not install and immediately inform the dealer or installer within 24h of reception.
- This hood has been designed for normal domestic use. It must not be used for industrial, professional, or any other use different from what it has been designed for.
- Pando will not be held liable for consequences or damages resulting from incorrect installation or misuse of the appliance.
- Do not try to alter any of the characteristics of this appliance, this could be dangerous and will automatically render the guarantee void.
- It must be possible and accessible for the user to disconnect the appliance from the mains after installation. The power plug should be easily accessible, if this is not the case, a switch for electrical disconnection, compliant with electrical installation regulations, must be fitted.
- Take special care when perforating walls or ceilings and ensure that there are no hidden electrical cables, pipes, metal beams, etc., as perforating them could cause great damage, short circuits or the transmission of noise and vibrations.
- **IMPORTANT:** Before connecting the appliance to the mains, make sure the current is first turned off (differential or circuit breaker on the general electrical panel of the house).
- Hood and conduit installation must comply with regulations on ventilation of closed spaces. More specifically, the exhausted air must not be led through a conduit that is used for exhausting fumes from other appliances using gas or other fuels (central heating installations, etc.).

1. SAFETY INSTRUCTIONS

- **Attention!** When the hood is in operation “in suction” at the same time as a heating system that depends on ambient air (gas, oil, coal boiler, chimney, etc.), take special care to avoid the hood absorbing air needed for combustion, this could cause dangerous accumulations of carbon monoxide in the premises or home, which could be deadly. If the extractor hood is installed together with a combustion appliance such as a boiler, chimney or local heating, the manufacturers of these appliances must be contacted to ensure optimum and risk-free operation.



- Negative pressure in the premises must not exceed 0.04 mbar. This will allow the hood to operate in optimum conditions. To achieve this, it is necessary to have a permanent entry of fresh air to avoid air stagnation, it is recommended to have a ventilation grille for this purpose. Doors and windows are not enough.
- Electrical power supply must be stable and meet the electrical requirements of the appliance (see the nameplate of the appliance). If the power supply is unstable, with variations in voltage, current, surges and cuts, electrical storms, etc., the hood could malfunction and even be damaged, in which case repairs will not be covered by the guarantee. If any of these things happen, disconnect the hood and contact an electrician or your electrical company to solve the problem.
- To avoid hazards, it is forbidden to manipulate the appliance. If the power cable is damaged it must be replaced by the manufacturer through an authorised technical service. Any repairs that involve manipulating the appliance or its components must only be done by an authorised technical service.
- Improper and unauthorised handling of the hood, as well as modifying, cutting or perforating the body, structure, motor or wiring of the hood are expressly forbidden. In case of any of the above, the guarantee will be automatically void and the manufacturer will not be held liable for any possible harm or damages.

1. SAFETY INSTRUCTIONS

- The hood is an electrical appliance for fume extraction and must not be used as a support for objects or utensils.
- It is forbidden to cook food directly on the burner flame, or leave the burners without a cooking pot or pan on them, as the flames and heat could be hazardous and could damage the appliance, something that will not be covered by the guarantee. The use of the appliance over wood, coal, charcoal, etc. cookers is not authorised.
- Any frying carried out under the hood must be constantly attended to avoid the oil or fat catching fire.



- WARNING: Always disconnect power to the hood before cleaning or maintenance operations, either by unplugging it or disconnecting with the circuit breaker on the general electrical panel of the house. Never use steam or high pressure devices to clean the hood (electrical safety regulations), see section 8 on cleaning and maintenance.



- The LED lamps can not be manipulated by the user as there are risks of electric shock, handling, maintenance or replacement is a task reserved exclusively for official technical assistance service or authorized specialist installer.
- With the aim of constantly improving our products, we reserve the right to modify their functional characteristics or their appearance.

2. RECOMMENDATIONS TO BEAR IN MIND BEFORE INSTALLATION.

This is a generic manual which is valid for several models. The specific installation guide for your model will be included with this manual in the initial pages or in a separate leaflet included in the accessory bag.

Installation should only be carried out by qualified professionals, professional installers or the official technical service. The manual or installation guide must be read with care before starting the installation process.

When opening the packaging, check that all the components are in perfect state and all the accessories are present. If this is not the case, contact the dealer and do not install. **Once installed, any damage to the exterior such as scratches, dents, stains, etc. will not be covered by the guarantee.**

**VERY IMPORTANT!**

DO NOT REMOVE THE PROTECTIVE PLASTIC FROM THE HOOD UNTIL



IT IS COMPLETELY INSTALLED, IF THIS PLASTIC IS NOT PRESENT IN AREAS THAT COULD HAVE A RISK OF DAMAGE DURING INSTALLATION, IT IS RECOMMENDED TO APPLY PROTECTIVE MATERIALS AGAINST IMPACT, SCRATCHES AND CONTACT WITH CORROSIVE AGENTS.

TAKE ESPECIAL CARE DURING THE INSTALLATION IF OTHER WORK IS ALSO IN PROGRESS, BECAUSE PAINT, SILICON, PLASTER AND OTHER MATERIALS COULD CONTAIN CORROSIVE CHEMICALS THAT MAY DAMAGE THE PRODUCT, IN THESE CASES IT IS RECOMMENDED TO ADEQUATELY PROTECT THE HOOD, BY FOR EXAMPLE, HERMETICALLY COVERING AREAS THAT COULD BE AFFECTED WITH PLASTIC.

THIS WILL AVOID DAMAGE TO THE OUTSIDE OF THE APPLIANCE, SOMETHING THAT WILL NOT BE COVERED BY THE GUARANTEE.

It must be taken into account and provide that the hood and peripherals must have easy and safe access for possible maintenance or repair tasks of the official Pando technical service (SAT). **The guarantee will NOT** cover the costs and means necessary for access to a product that does not meet these conditions. In the event that the product is not easily accessible or safe, a criterion that will be issued by SAT in its initial inspection, it will be the responsibility of the client to place the means and assume the necessary costs so that the SAT can perform the intervention adequately.

2. RECOMMENDATIONS TO BEAR IN MIND BEFORE INSTALLATION.

SUCTION VERSION (Fig.1): Expels fumes outdoors, it is the most recommendable, as it offers the best results regarding suction and noise levels.

FILTER VERSION (Fig.2) (Optional): Exhausts fumes and smells normally recycled to the inside of the premises (A). This option can be used if it is not possible to exhaust outdoors.

This option offers less suction and produces more noise than the previous.

This filtering option needs a kit of components which includes among, other things, active carbon filters, this kit depending on the version, will be factory fitted, installed by a professional installer or by Pando's authorised technical service. Please consult with the manufacturer or the dealer to see if your model is compatible with this option.

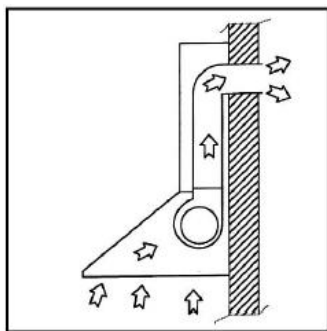

Fig.1

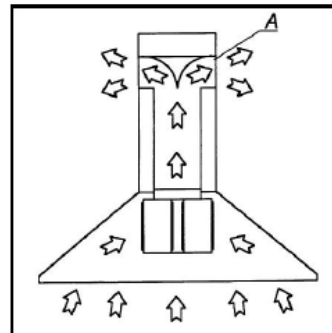

Fig.2

Pay special attention to all the instructions given below, as optimum operation of you hood will depend on this.

• CONDUIT FOR EVACUATING FUMES AND SMELLS:

A. With a diameter as recommended in the installation manual and the technical datasheet of the version of the motor (see section 6 of the manual).

B. Try to make it as short as possible and avoid or limit the number of bends, if they are unavoidable, try to make them as open as possible, never make bends of less than 90°.

C. Avoid changes in shape and section of the conduit outside the manufacturer's recommendations, as this will drastically affect the optimum operation of the hood.

(a) If it is necessary to use a conduit smaller than the recommended section, the motor will offer less suction and noise levels will increase. A tip for minimising losses is not to place the narrowing at the outlet of the motor, but at least 0.5-1 m away, leaving this first part at least with an adequate section.

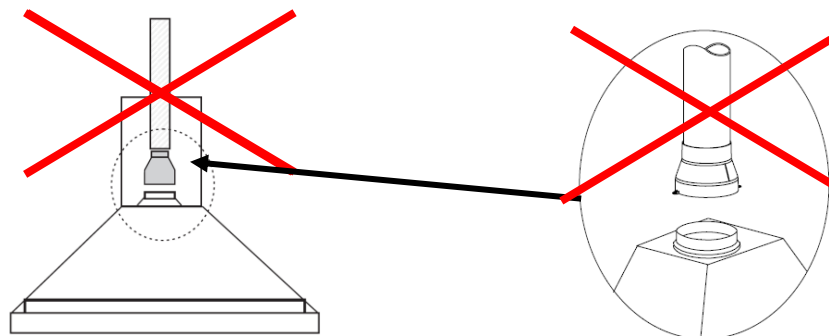

2. RECOMMENDATIONS TO BEAR IN MIND BEFORE INSTALLATION.

- (b)** If the undesirable reduction is very significant, do not do it suddenly, but rather make partial reductions, for example, from $\varnothing 150\text{mm}$ to $\varnothing 120\text{mm}$, first reduce from $\varnothing 150$ to $\varnothing 135$, use a straight section 0.5-1m long of $\varnothing 135$ and then apply a second reduction from $\varnothing 135$ to $\varnothing 120\text{mm}$.

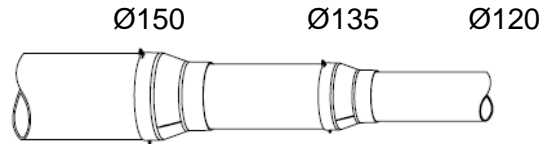

- (c)** Do not place curves or bends just before or after a reduction.

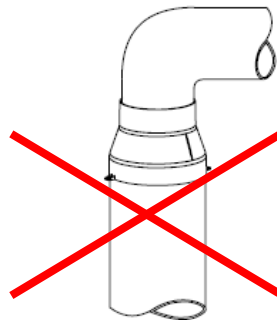

- D.** It is recommended to use conduits with minimum losses due to friction, therefore the walls should be as smooth as possible, in the case of flexible conduits, stretch them out well so the corrugated walls are as smooth as possible, this will improve suction as well as reduce noise levels.

- E.** The outlet to the exterior must not be blocked by elements that could reduce its natural section or obstruct the outlet. When connecting to a common flue, the outlet must be as indicated in the illustrations.

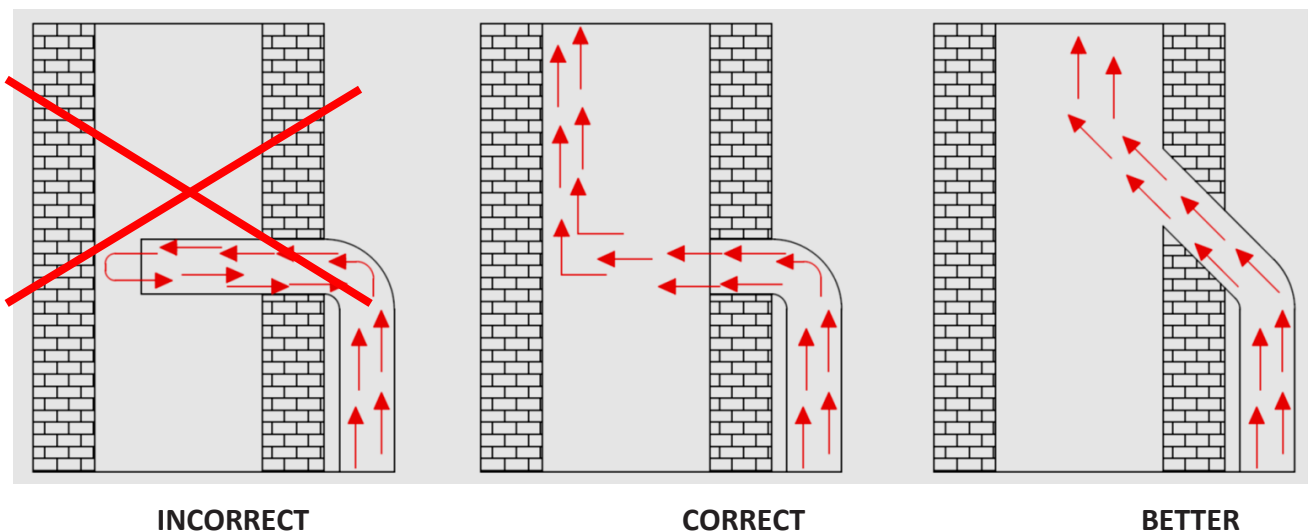

- F.** Air exit to the interior with filter systems must not be blocked, leaving a minimum gap of 20 cm from any obstacle such as a wall or ceiling.

- G.** Use conduits of adequate composition for the intended use, compliant with regulations.

2. RECOMMENDATIONS TO BEAR IN MIND BEFORE INSTALLATION.

H. For a soundproofed installation, we recommend using our special **S.E.C. System tubing for fume evacuation conduits**. Ask your dealer.



• **THE RIGHT SIZE AND DISTANCES:**

a) HEIGHT OF THE HOOD: For hood installations over a gas cooker, the minimum height between the cooktop and the bottom of the hood should be 65 cm according to regulations. The distance can be greater, according to the type of cooktop, consult the manufacturer or the manual of the cooktop. A greater distance than the recommended could cause less than optimum operation as fumes may leak from the sides. Consult the installation manual, which will indicate the height of the hood over a gas cooker. A very small distance could worsen the condensation effect, especially in the case of induction

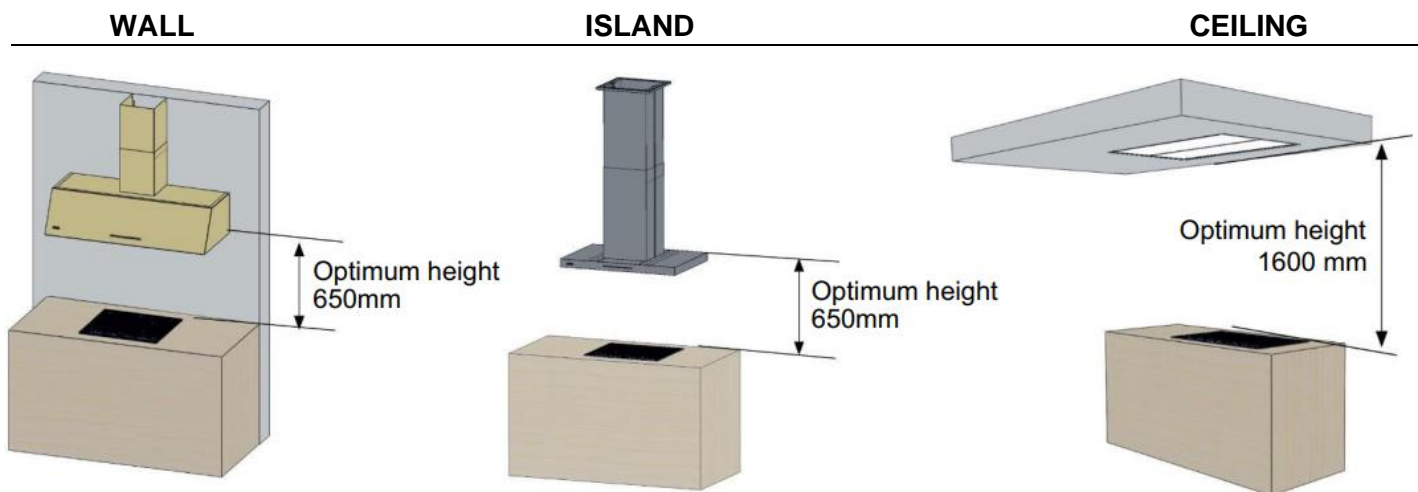

b) WIDTH OF THE HOOD: The hood must always be wider than the cooking area (except in some special models). If it is narrower, you run the risk of fumes escaping from the ends.

c) CENTRING OF THE HOOD: The hood will be placed in such a manner that its filters are centred over the cooking area.

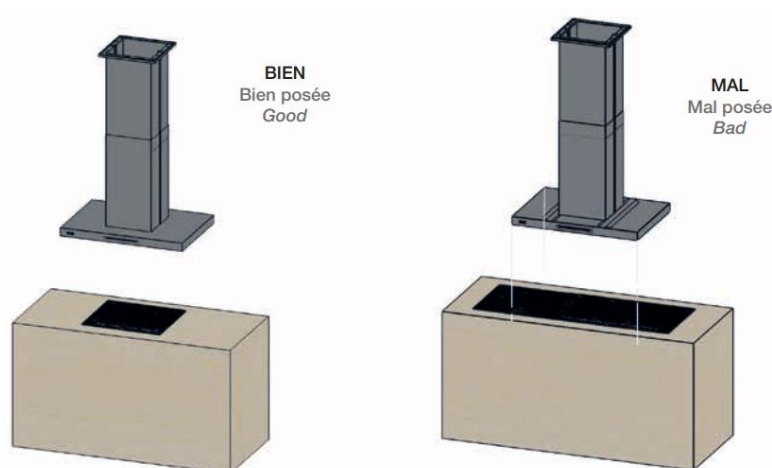

2. RECOMMENDATIONS TO BEAR IN MIND BEFORE INSTALLATION.

d) VENTILATION ENTILATION AND DRAUGHTS: All hood installations need a continuous air inlet with a diameter at least equal to the outlet diameter of the motor, preferably opposite the hood and care should be taken with other air inlets that could give rise to draughts that would reduce suction power. No air inlet will cause problems of depression and atmospheric over-pressure making the hood motor perform badly and significantly affecting suction performance.

CONDUIT ACCESSORIES (Optional).

OUTSIDE CONDUIT OUTLET (Not included): The outlet to the outside should have a hatch opening by air pressure. Under no circumstances use gas grilles or others that could obstruct the free movement of air. Neither should the exit to the outside be left uncovered, as this could give rise to the entrance of foreign objects (water, strong wind, bird's nests...) that could obstruct the airflow and damage the hood.

ONE-WAY VALVE (Not included): Only recommended for use in community installations, where several conduits join into one, to avoid fume blowback and the entry of fumes and smells from other hoods, etc. Take into account that these devices need maintenance by authorised professionals.

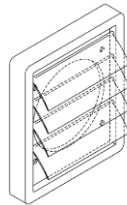
**3. INSTALLING AN SEC System conduit (Included only in SEC versions)**

NEVER FIT AN SEC System TUBE AS A COVER OR OVER A SMALLER DIAMETER TUBE IN THE PRE-INSTALLATION OF THE PREMISES.

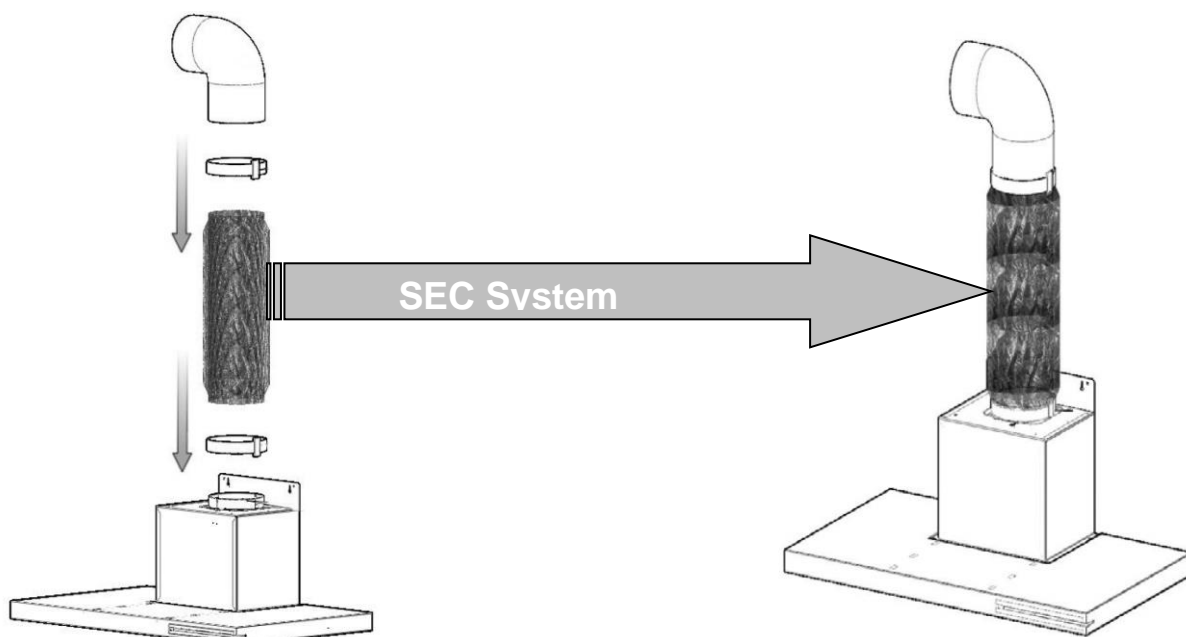

4. ELECTRICAL CONNECTION (Only to be done by qualified professionals)

The power for the cable that you must use with the hood must be **single phase, Neutral, Line and Earth, 220-240vAC 50-60Hz.**



ATTENTION! During installation and subsequently, when carrying out any operation inside the hood or during maintenance, make sure the appliance is disconnected from the mains.



The electrical power supply must be stable and meeting the electrical requirements of the appliance (see the nameplate of the appliance).

The hood must be connected to the mains supply with an independent line to the electric panel so as to avoid interference in the hood caused by fluorescent lamps or other devices that transmit noise to the mains.

Make sure the mains plug of the appliance is accessible or if not, install a switch in compliance with electrical regulations.

If the hood does not have a power cable with a plug, or other means to disconnect it from the mains with a separation between the poles, and with means to disconnect completely under category III overvoltage conditions, it must be fitted with means to disconnect it from the mains in case of category III overvoltage conditions (Multi-pole disconnection switch connected directly to the power terminals, with a separation between the poles to interrupt electrical supply in the case of category III overvoltage).

If the power cable is damaged, it must be replaced by the manufacturer, your after-sales service or qualified personnel, to avoid hazards.

Make sure you do not disconnect or cut any wires inside the hood, if this were to happen, contact the nearest after-sales service. Request the aid of a qualified technician for electrical connection.

This must be done in compliance with current regulations.

If the specifications label inside the hood displays this symbol : the appliance is class II. In which case it does not need an earth connection.

If the specifications label inside the hood DOES NOT display this symbol : the appliance is class I. In this case it NEEDS an earth connection.

The cable connecting the hood and the motor in “Exterior Motor” models should have a minimum section of 3 x 1 mm.

The cable connecting the hood and the motor in “Roof Motor” models will be of HO7RN-F class and characteristics with a 3 x 1mm section (up to 5 metres in length.) and 3 x 2.5 mm (up to 25 metres in length).

The extractor hood must “always” be connected to an installation with a good “earth”. Pando will accept no responsibility if these instructions are not followed (except in Class II appliances, indicated with this symbol ).

Key for power cables:

- 1: Brown or black = Line / Phase(L)
- 2: Blue = Neutral (N)
- 3: Green / Yellow = Earth

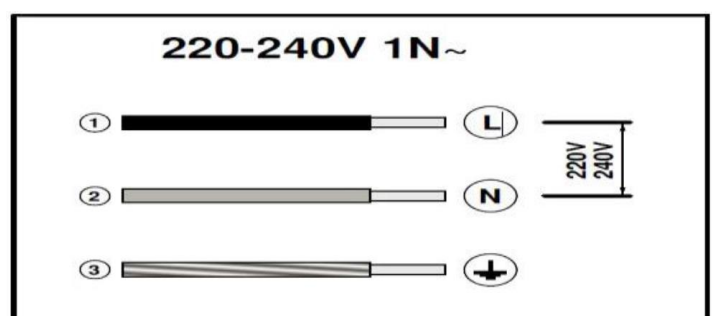

5. INSTALLATION OF EXTERIOR, ROOF OR WALL MOTOR (According to versions)

Each of these motors have their own complete installation manual in the packaging, inside the accessory bag. Below you will find graphic details for part of the fitting. For installing them, always consult their specific installation manual.

VERY IMPORTANT: The motor (exterior version false ceiling, roof or wall), **must be “accessible and safe” for Technical Assistance Service personnel.** There must be easy access to the motor for maintenance or possible repairs. If the location of the motor poses a hazard for people or lacks an accessible hatch, Pando reserves the right to refuse to do the work until this is remedied. Therefore, please take this into account to avoid future maintenance problems.

Cables and connections coming out of the motor and the hood must not be cut or modified, if any action of this type is observed, the guarantee will automatically be void.

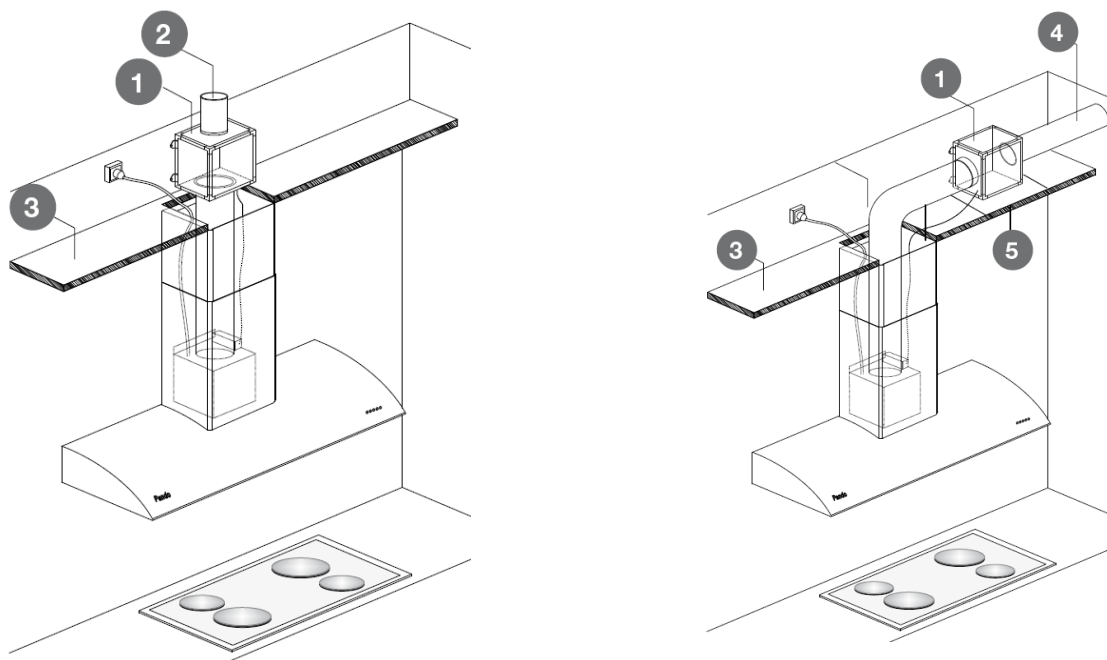
5.1. FALSE CEILING EXTERIOR MOTOR:

- 1 Motor
- 2 Fume outlet to conduit
- 3 False ceiling
- 4 Fume outlet directly to the outside
- 5 Registry for accessing the motor (**Very important**, it must be easy to access and of the sufficient size to be able to remove the motor)

The exterior false ceiling motor is not designed to be placed outside the house, in the open, this could give rise to damage not covered by the guarantee.

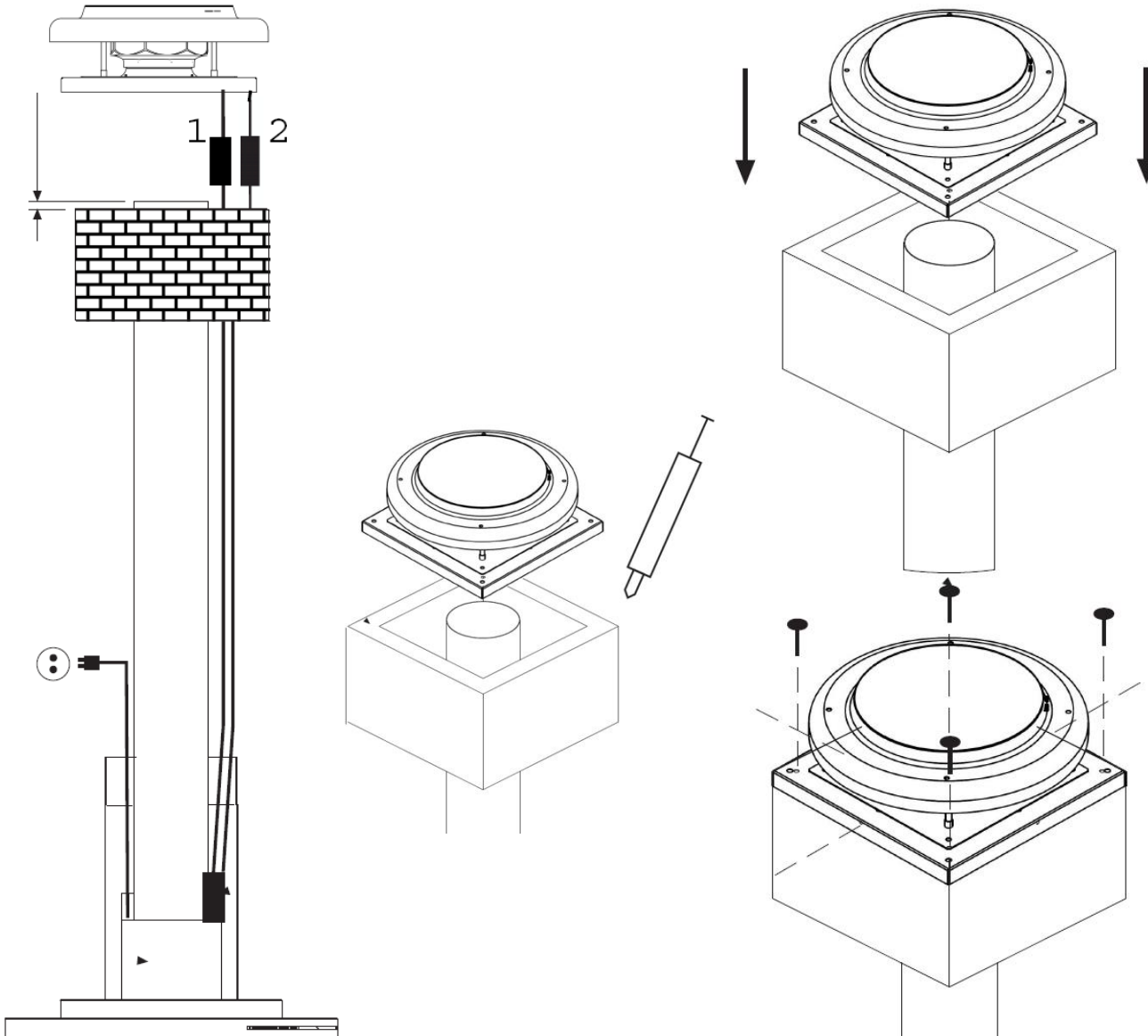
5. INSTALLATION OF EXTERIOR, ROOF OR WALL MOTOR (According to versions)**5.2 ROOF EXTERIOR MOTOR:****5.3. FACADE WALL MOTOR:**

6. CHARACTERISTICS OF THE EXTRACTION CONDUIT ACCORDING TO MOTOR TYPE

MOTOR VERSIONS	MOTOR TYPE	Ø Conduit	POWER	Maximum recommended length of conduit	Length of motor connection cables
			W MÁX. W	Linear meters	
INTERIORS motors (inside the hood)					
V700	INT	120 / 150	140	4	-
V730	INT	120	125	5	-
V750	INT	125	150	6	-
V850	INT	150	265	8	-
V950	INT	150	350	6	-
V1350	INT/EXT *h	150	290	10	-
INTERIOR motors (inside the hood)					
V1130 ECO	INT	150	85	8	-
V1050 ECO SEC PLUS	INT	150	170	8	-
V1250 ECO	INT	150	230	10	-
V1350 ECO	INT/EXT *h	150	230	10	-
V2200 ECO	INT	200	750	15	-
ECO INTERIOR motors (inside the hood)					
V1200 TIPO 1	EXT	150	350	6 *a	7
V2000 TIPO 1	EXT	200	250	10 *b	7
ECO EXTERIOR motors					
V1550 ECO TIPO 1 Y 2	EXT	150	230	10 *c	6
V2450 ECO TIPO 2	EXT	200	168	12 *d	6
V2600 ECO TIPO 1 Y 2	EXT	200	750	15 *e	12
V3000 ECO TIPO 2	EXT	200	660	18 *e	12
ECO OUTDOORS WALL MOTOR					
V1300 ECO	MUR	150	168	6	6
ECO ROOF motors (on roof or chimney)					
V2350 ECO	TEJ	200	168	12 *f	12
V3300 ECO	TEJ	200	660	18 *g	18

NOTES:

Limit the number of curves in the conduit, as each curve reduces suction efficacy:

- In Ø150 mm one 90° bend = 1m linear.
- In Ø200 mm one 90° bend = 2.5m linear.

Example: If two 90° bends are used, the total length of a conduit of 3m linear Ø150mm (3+1+1), is 5m.

Example: If two 90° bends are used, the total length of a conduit of 3m linear Ø200 mm (3+2.5+2.5), is 8m. The values indicated derive from tests conducted in laboratory conditions. Depending on the model and characteristics of each hood, they could vary significantly.

Due to constant improvements made by Pando to their products, the latest update to this information can be found on our website (www.pando.es).

The technical specifications datasheet of your hood and the energy classification label can be found in the documentation contained in the accessory bag.

***a. From hood to motor max. 2m**

***b. From hood to motor max. 2m - max. 6m**

***c. From hood to motor min. 4m**

***d. From hood to motor min. 4m - max. 6m**

***e. From hood to motor max. 6m - max. 12m**

***f. From hood to motor min. 4m - max. 12m**

***g. From hood to motor min. 6m - max. 18m**

***h. Exterior motor available according to model,consult catalog.**

7. INSTRUCTIONS FOR USING THE CONTROLS.

It is advisable to switch on the hood shortly before starting to cook and leave it on for a while after finishing, to evacuate all the fumes and smells from the premises and the conduit.

Further below all details regarding common special functions in all Pando controls can be found, and further down all user's guidance on each control model by Pando.

TIMER "Ecodesign"

* (REGULATION UE N° 66/2014 DISEÑO ECOLÓGICO)

As of 1 January 2015, with the entry into force of the new European Commission regulation EU65 "Energy label" and EU66 "Ecodesign", we have adapted our products to the requirements of these regulations.

All the "Energy label" version models have an electronic timer to limit the time of suction speeds exceeding 650m³/h.

In compliance with this energy saving regulation, when the hood is turned on at maximum or medium speed (depending on the motor version) and it exceeds 650m³/h, after 6 or 7 minutes (depending on the motor version) the hood will automatically switch down to a lower speed. To return to the higher speed, press the increase speed key again and the timer will begin to count from 0 minutes.

SPECIAL FUNCTIONS (Pando LED-AIR Clean)

Depending on the model and version of your extractor hood some functions are standard in the product, whilst in others is optional and some might not be compatible. You can check functions of your model in the catalogue, in our web site, in the rating product label or by contacting with Pando.

Pando LED (Function only for models with Pando LED logo on their internal label)

LED lighting system adjustable in brightness or intensity (*dimnable), as well as lighting temperature (tunable).





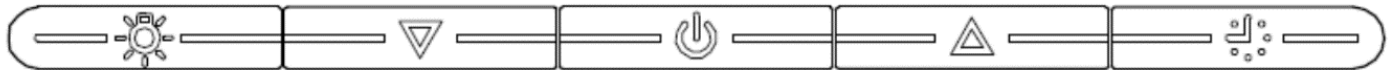

Latest generation state-of-the-art lighting allows creating multiple different atmospheres, offering a wide range of colour spectrum between warm and cold. This is the reference type of lighting in Pando products.

The electronic dimmer adjusts the energy supplied to the LED lamp so that the lighting emitted intensity can be set up. The brightness can therefore be adapted at will anytime, from intensive working mode to a light ambient mode, saving energy consumption at the same time.

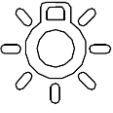
* Models coming with courtesy lighting are not compatible with the Dimmable function or brightness adjustment: in these models only the °K temperature colour can be adjusted.

7.1. ELECTRONIC PANEL

	<p>MAIN OR WORKING LIGHT: Press to switch on main lights and press again to switch off. When the lights are on the key is brightly lit.</p> <p>COURTESY OR AMBIENT LIGHT: (Optionally, depending on model and version) Keeping the key pressed for 2 seconds will switch on the courtesy light, and continuing pressing will switch it off again.</p>
	<p>ON / OFF: Press to switch on the motor and the key will light up brightly and steadily, press again to switch off the motor and the key dims.</p>
	<p>(-): Press to lower motor speed. When at minimum speed the key will flash brightly.</p>
	<p>(+): Press to increase motor speed. When at maximum speed the key will flash brightly (*see Ecodesign timer section p.69).</p>
	<p>LAST TIME: Press to activate the timer the Last Time key lights up brightly and switch on the motor at maximum speed for 5 minutes. Once on, it can be adjusted to a lower speed if you wish. When the time has elapsed, the motor stops and the hood lights turn off. The Last Time key will light up brightly.</p>

**FILTER SATURATION WARNING (30h).**

The hood has an automatic filter saturation warning system that works by a timer which will broadcast a warning when it is necessary to do a filter cleaning.

After 30 hours of operation, all buttons of electronic panel will light up and flash. If you press any button, they will stop flashing and the counter will restart.

**S.I.A. Safety - AUTOMATIC SAFETY DISCONNECTION (5h)**

The hood has an automatic disconnection system to avoid it staying on for excessively long periods of time.

Once the hood is switched on, if no button on the panel or the remote has been pressed in 5 hours, the hood will automatically switch off the motor and lights.

7. 1.1. Pando LED. Setting Mode with electronic panel.

With this button control 11 different temperature (°K) – colour- adjustment levels are available, and in addition 10 different bright/intensity levels. Once the desired mode is changed, this last set will be maintaining.

- **Setting Mode** With the hood off, keep press “Light” button for at least 3 seconds, then buttons “Up/Down” will shine and lighting button will flicker. This mode is active while we keep pressing different adjustments.

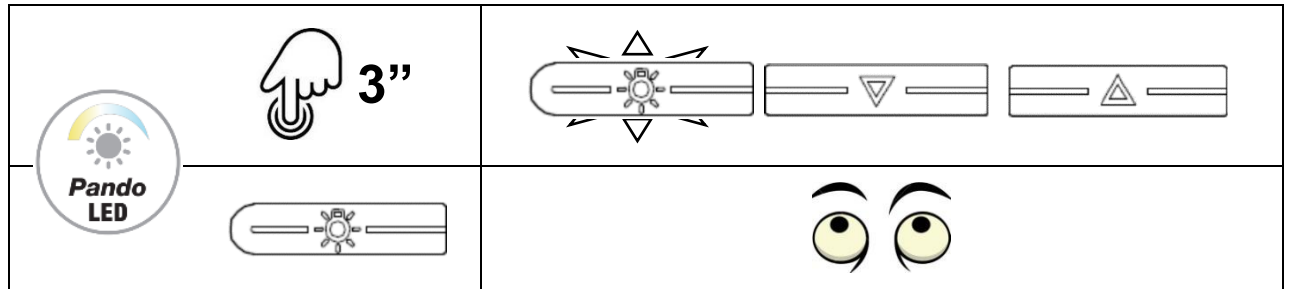

- **Brightness / Intensity settings.** With the setting mode on, try short and paused pushes on button “Down”; with it the brightness can be set up to 10 different tones between 10 and 100%. Going from low to high, should a lower tone be needed then the cycle needs to be finish to start over.

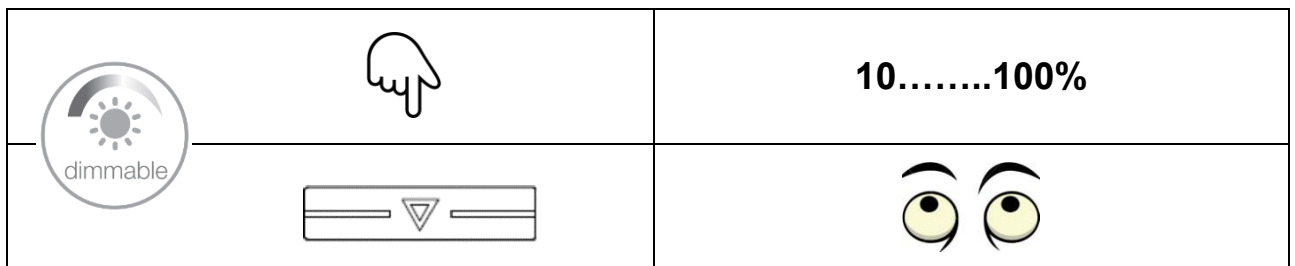

- **Colour and/or temperature settings °K.** On set mode on, give short and paused pushes on button “Up”, allowing colour change up to 11 different tones between 2700°K and 6000°K, or 2700°K and 4000°K depending on the LED version. Going from low to high, should a lower tone be needed then the cycle needs to be finish first to start over.

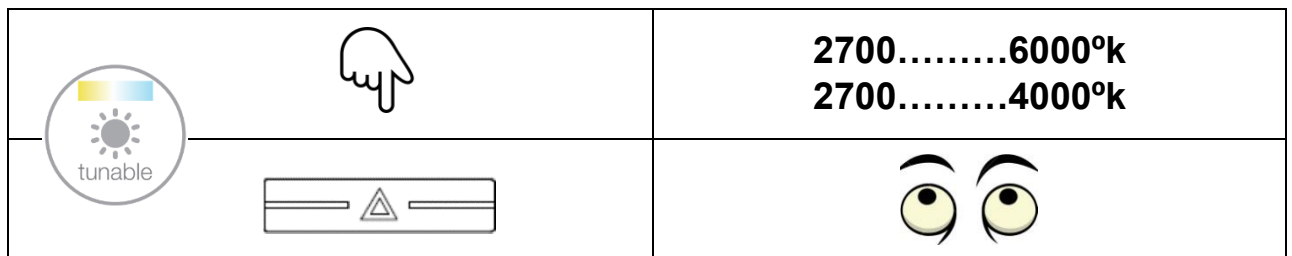

Setting Mode Off. After 15 seconds without pressing any button, the setting mode is automatically turned off, “Down / Up” buttons switch off and lighting remains on with latest adjustment set.

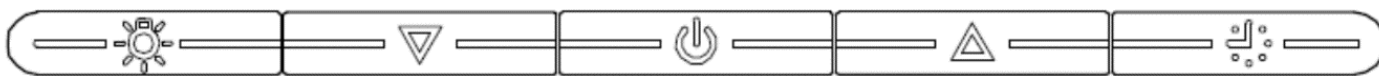
7. 1.2. Pando AIR Clean with electronic panel.Automatic Motor Function System.





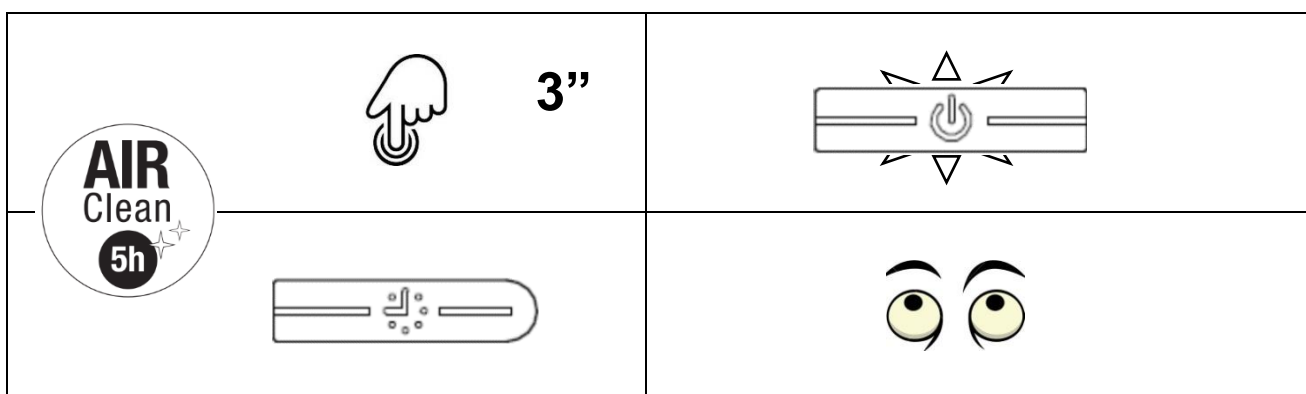



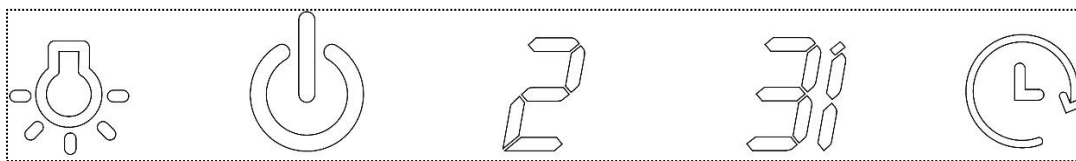

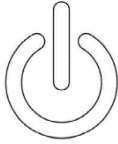
Automatic function renewing the air on minimum energy consumption and maximum comfort. Motor is set on for 10 minutes every hour on first speed and during a cycle of 5 hours. By doing this the air in the room is renewed on low sound level automatically.

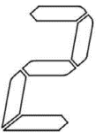
- **PANDO AIR Clean set on mode.** With the hood off, keep press “Timing” button during 3 seconds, then as mode on set, button ON/OFF will flicker, and motor will start on minimum speed, being automatically set for a 5 hours cycle on 10 minutes mode each hour.

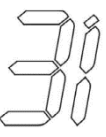

- **PANDO AIR CLEAN set off mode.** After the 5 hours program, the motor goes completely to a halt and does not start up again. Should we need to set off the function before finishing the 5-hour cycle press “ON/OFF”. With this function on, lighting can be on/off, but does not admit motor speed setting.

7.2. TOUCH CONTROL PANEL

	 1" SHORT PRESSION (briefly and firmly for 1 second): Motor ON at first speed.
	 3" LONG PRESSION (keep a few seconds): OFF , engine off = Press the symbol extensively and firmly for about 3 seconds.
	 1" SHORT PRESSION: Motor at second speed.
	 1" SHORT PRESSION: Motor at third speed.
	 3" LONG PRESSION (keep a few seconds): intensive speed(4 ^a) .
	 1" TIMER. Push this button to set up the timer of 5 minutes. After 5 minutes the cookerhood will be switched off automatically (motor and lighting). When the timer is activated the LED flashes. The timer can not be activated for intensive speed "i"(4 ^a).
	 1" Push This button to switch on/offthe light.

**SATURATION FILTER ALARM:**

- **FOR METALIC FILTERS (Lighting symbol lickers):**
Every 30 hours, the hood light button will start flickering, meaning the grease filters need to be washed. To reset the time counter, press "light" button during 3 seconds with the hood off.
- **FOR REACTIVABLE CARBON FILTERS (FCA/ FCLR AE):**
Every 120 working hours, the button "on/off" will flicker, meaning it is necessary to replace it or clean the FCA/FCLR AE filter set (for recirculation version).
To reset the 120 hours counter, with the hood off, press the "light" button during 3 seconds

For proper operation, keep the Touch Control glass clean and dry. If there is dirt on the Touch Control glass, it may fail or not respond adequately to the commands.

7. 2.1. Pando LED. Setting mode with touch invisible control panel.

With this type of button control, 10 different setting levels on temperature (°K) or colour, as well as 10 different settings on brightness or intensity are available. Once set on the desired level, this will be memorized.

- **Adjustment Setting mode:** With the hood off, keep press “Light” button for at least 3 seconds, then buttons “On/Off and 3i” will shine and lighting button will flicker. This mode is active while we keep pressing different adjustments.

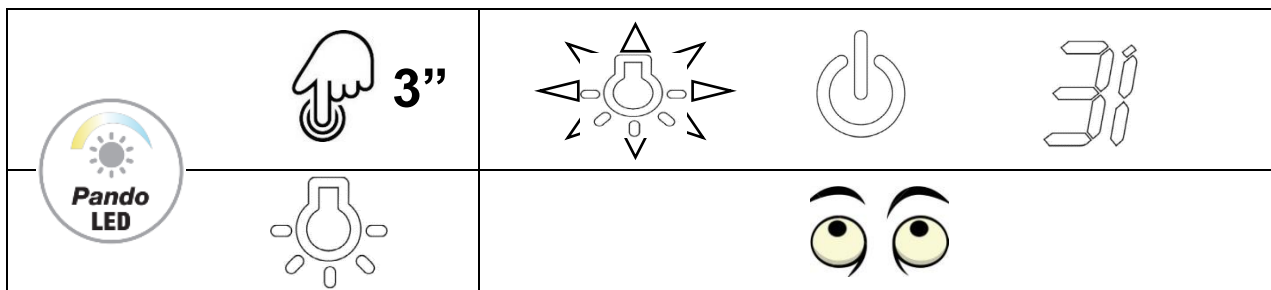

- **Brightness / Intensity adjustment:** With the setting mode on, try short and paused pushes on button “On/Off”; with it the brightness can be set up to 10 different tones between 10 and 100%. Going from low to high, should a lower tone be needed then the cycle needs to be finish to start over.



- **Colour and/or temperature settings °K.** On set mode on, give short and paused pushes on button “3i”, with it colour is changed up to 10 different tones between 2700°K and 6000°K, or 2700°K and 4000°K depending on the LED version. Going from low to high, should a lower tone be needed then the cycle needs to be finish to start over.

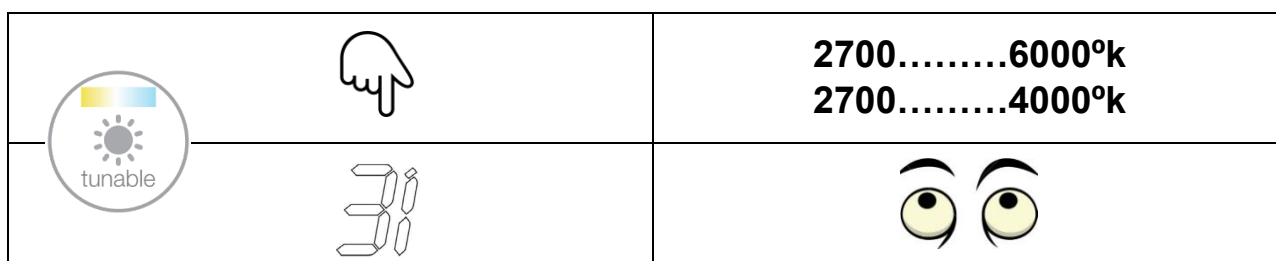

- **Setting Mode Off.** After 15 seconds without pressing any button, the setting mode is automatically turned off, “ON/OFF and 3i” buttons switch off and lighting remains on with latest adjustment set.

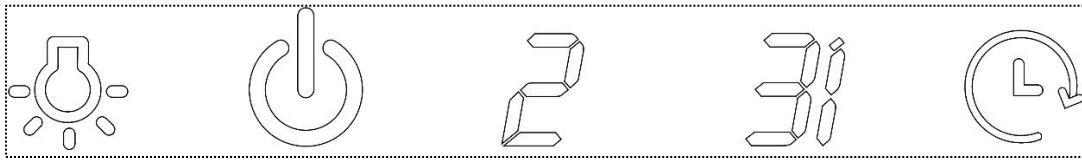

7.2.2. Pando AIR Clean mode with touch invisible control panel.

Automatic Function Motor System.



Automatic function renewing the air on minimum energy consumption and maximum comfort. Motor is set on for 10 minutes every hour on first speed and during a cycle of 5 hours. By doing this the air in the room is renewed on low sound level automatically.

- **PANDO AIR Clean set on mode.** With the hood off, keep press “Timing” button during 3 seconds, then as mode on set, button ON/OFF will flicker, and motor will start on minimum speed, being automatically set for a 5 hours cycle on 10 minutes mode each hour.

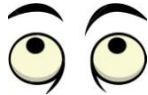
- **PANDO AIR CLEAN set off mode.** After the 5 hours program, the motor goes completely to a halt and does not start up again. Should we need to set off the function before finishing the 5 hour cycle press “ON/OFF”. With this function on, lighting can be on/off, but does not admit motor speed setting.





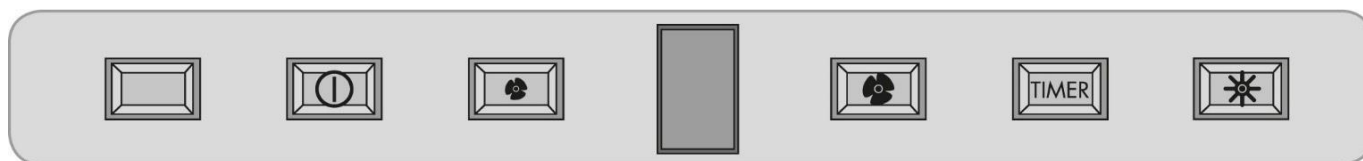

**S.I.A. Safety - AUTOMATIC SAFETY DISCONNECTION (5h)**

The hood has an automatic disconnection system to avoid it staying on for excessively long periods of time.



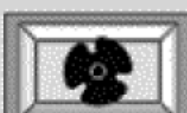



Once the hood is switched on, if no button on the panel or the remote has been pressed in 5 hours, the hood will automatically switch off the motor and lights.

7.3. ELECTRONIC DISPLAY PANEL





	<p>ON/ OFF, press this button to start the motor in 2nd speed, press again to stop it.</p>
	<p>Press the button to reduce the speed of the motor.</p>
	<p>Display that indicates the speed member of the motor.</p>
	<p>Press the button to increase the speed of the motor. At top speed Booster (3), the display will show a flashing spot indicating that you are in Ecodesign function, and this speed will be timed to 7 minutes before returning to the 2nd speed (*see section Ecodesign Timer Page 69).</p>
	<p>TIMER: Pressing this button when the motor is in operation will activate the timer and the display will flash, after 5 minutes the motor will turn off. Once on, the speed can be adjusted as you wish.</p>
	<p>Press this button to turn on the lights, press again to turn off.</p>
	<p>IR receiver for the optional remote control. (See point 7.7)</p>

7.4. ELECTRONIC PANEL WITH INTENSIVE 3i

	 1" SHORT PRESSION (briefly and firmly for 1 second): Motor ON at first speed.
	 3" LONG PRESSION (keep a few seconds): OFF , engine off = Press the symbol extensively and firmly for about 3 seconds.
	SHORT PRESSION: Motor at second speed.
	SHORT PRESSION: Motor at third speed.
	LONG PRESSION (keep a few seconds): intensive speed(4 ^a) for 7' (at the end of this time, the system will return to the speed set previously).
	TIMER. Push this button to set up the timer of 5 minutes. After 5 minutes the cookerhood will be switched off automatically (motor and lighting). When the timer is activated the LED flashes. The timer can not be activated for intensive speed "i"(4 ^a).
	Push This button to switch on/offthe light.

MAINTENANCE FUNCTIONS:**• CLEAN AIR:**

To preserve air quality--> push Timer button  for 3" with hood off. The hood turns on at first speed for 10' per hour, while the function is activated, the power  and timer  symbols flash.



Push any button to disable the function except the lighting button .

• FILTER SATURATION ALARM:**- MESH FILTERS:**

Light button LED  flashes every 30h of hood operation: the anti-grease filter shall be cleaned.

To reset the hood when it is off push light button  for 3".

- ACTIVE CARBON FILTERS (FCA):



On/off button LED  flashes every 120h of hood operation: the anti-odor filter shall be replaced (FCA) (filter version).

To reset the hood when it is off push light button  for 3".

For proper operation, keep the Touch Control glass clean and dry. If there is dirt on the Touch Control glass, it may fail or not respond adequately to the commands.

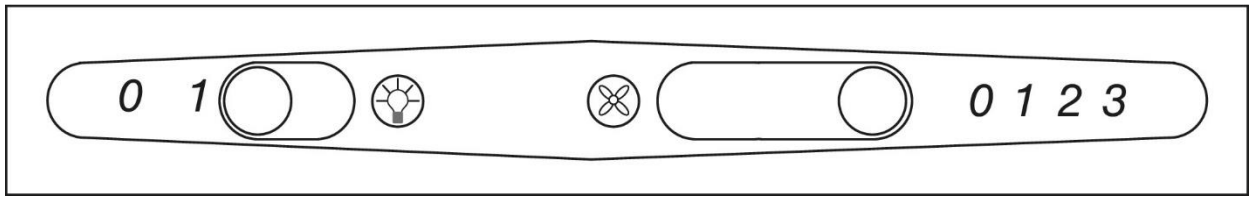
7.5. MECHANICAL BUTTON PANEL



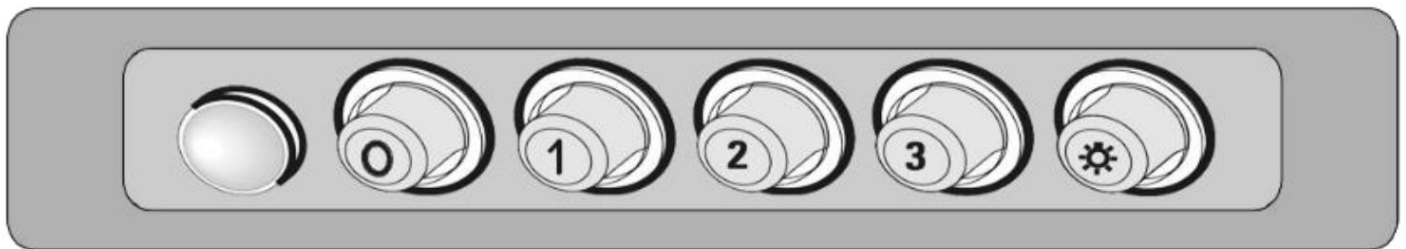

 <p>Switch for turning light on (1) and off (0)</p>	 <p>Switch for turning the motor on (1) and off (0). 3 speed selector: (1). Minimum speed (2). Medium speed (3). Maximum speed</p>
--	---





- 
Pilot light indicating motor on.

- 
Motor switch off button.























- 
Button for turning in the motor in first or minimum speed.

- 
Second or medium motor speed button.





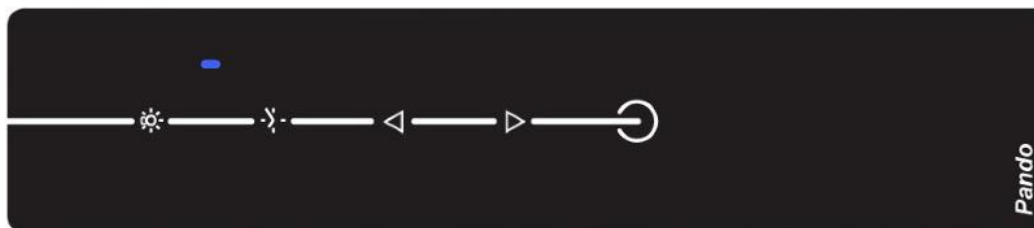

- 
Third or maximum motor speed button.

- 
Lights on/off button.





7.6. SLIDER PANEL

Button	Function	Remarks
 	Turns the Motor ON.	When  is off.
	Enable shutdown the Motor with a 3 minutes delay meanwhile  flashes.	When  is on.
	Turns the Motor OFF.	When  is flashing.
   	Turns the Motor on at speed Low.	Buttons  +  are on.
	Turns the Motor on at speed Medium.	Buttons  +  are on.
	Turns the Motor on at speed High.	Buttons  +  are on.
	Turns the Motor on at speed BOOST.	Buttons  + B are on.
	In the state of shutdown, this lamp is not bright	The up and down slipping can adjust air volume.
	Turns the Lighting System on and off at maximum intensity.	Button on.
	Run automatically 10 minutes per hour.	When  is off and  is on.

7.7. Pando REMOTE CONTROL TOUCH RF

	ON/OFF, Press this symbol to turn on the motor, press again to turn off.
	Press this symbol to lower the motor speed.
	Press this symbol to increase motor speed, Note: If you have a motor version that exceeds 650m ³ /h, 3rd or 4th speed will be timed. (*see Ecodesign Timer section, Page 69).
	LAST TIME: When the motor is on at any speed, pressing this button will start a 5-minute timer, at the end of which time the motor and lights will switch off. When on, it is possible to adjust the speed to the desired level. This function is indicated on the display by flashing dots. This function offers a visual indicator by flashing the pilot lamp.
	MAIN OR WORKING LIGHT: Press to switch on main lights and press again to switch off. COURTESY OR AMBIENT LIGHT: (Optionally, depending on model and version) Keeping the key pressed for 2 seconds will switch on the courtesy light, and continuing pressing will switch it off again.
	Blue LED that will light up whenever a function is pressed.





Control Hood button Colour Tones: (Only for Ceiling Hoods).

	White	ON and 1st speed
	Light Blue	Motor on 2nd speed
	Dark Blue	Motor on 3rd speed
	Red	Motor on 4th speed (maximum speed)
	Yellow	Pando LED settings. (Only models with Pando LED)





7.7.1. Pando LED setting mode with remote control TOUCH RF.

With this button control 11 different temperature ($^{\circ}\text{K}$) – colour- adjustment levels are available, and in addition 10 different bright/intensity levels. Once the desired mode is changed, this last set will be maintain.





- **Setting Mode** With the hood off, keep press “Light” button for at least 3 seconds, then pilot led light will shine yellow flickering. This mode is active while we keep pressing different adjustments.

	 3"	 Yellow
		

- **Brightness / Intensity settings.** With the setting mode on, try short and paused pushes on button “Down”; with it the brightness can be set up to 10 different tones between 10 and 100%. Going from low to high, should a lower tone be needed then the cycle needs to be finish to start over.

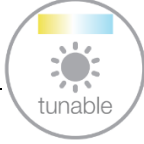
		10.....100%
		

- **Colour and/or temperature settings $^{\circ}\text{K}$.** On set mode on, give short and paused pushes on button “Up”, with it colour is changed up to 11 different tones between 2700 $^{\circ}\text{K}$ and 6000 $^{\circ}\text{K}$, or 2700 $^{\circ}\text{K}$ and 4000 $^{\circ}\text{K}$ depending on the LED version. Going from low to high, should a lower tone be needed then the cycle needs to be finish to start over.

		2700.....6000 $^{\circ}\text{k}$ 2700.....4000 $^{\circ}\text{k}$
		

- **Setting Mode Off.** After 15 seconds without pressing any button, the setting mode is automatically turned off, “Down / Up” buttons switch off and lighting remains on with latest adjustment set.



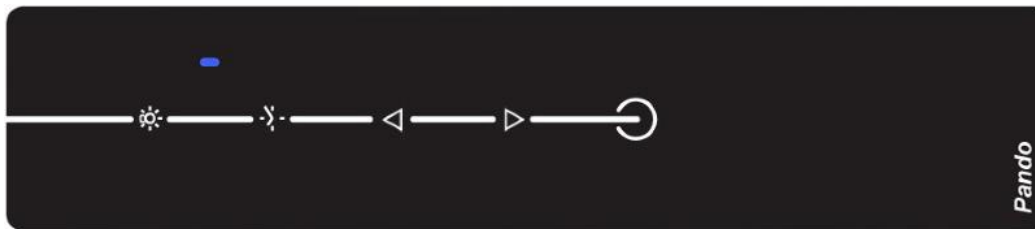

7.7.2. Pando AIR Clean with remote control TOUCH RF.

Automatic Function Motor System

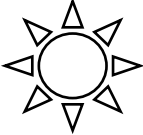

Automatic function renewing the air on minimum energy consumption and maximum comfort. Motor is set on for 10 minutes every hour on first speed and during a cycle of 5 hours. By doing this the air in the room is renewed on low sound level and automatically.

- **PANDO AIR Clean set on mode.** With the hood off, keep press “Timing” button during 3 seconds, then as mode on set, pilot led light button will flicker in white, and motor will start on minimum speed, being automatically set for a 5 hours cycle on 10 minutes mode each hour.

	 3”	 White
		

- **PANDO AIR CLEAN set off mode.** After the 5 hours program, the motor goes completely to a halt and does not start up again. Should we need to set off the function before finishing the 5 hour cycle press “ON/OFF”. With this function on, lighting can be on/off, but does not admit motor speed setting.



SATURATION OF FILTERS IN PILOT-BEEP AERIAL MODULE

The hood has a filter saturation warning system, which works through a 30-hour timer, which will emit a visual colours signal warning that it is necessary to clean the filters.

After 30 hours of operation of the hood, when it is turned off, a warning signal will be displayed on the LED, this visual signal is a cycle of colour change every second in the following sequence: white, light blue, dark blue, red, dark blue, light blue and white

To switch off the warning and reset the hour counter to zero, pressing the engine or lights start button is reset.

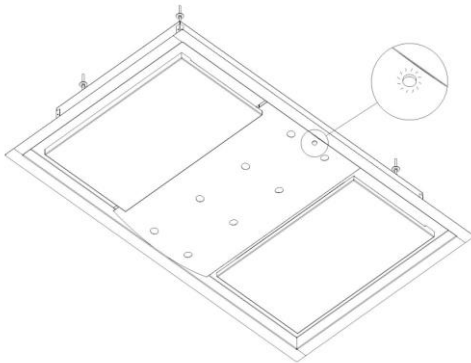
7.7.3. Pando multicolour pilot light without button panel**HOODS WITHOUT BUTTON PANEL – ACOUSTIC AND VISUAL CONFIRMATION MODUL:**

Ceiling E-250 sample drawing on multiple colour pilot mode. Depending on hood model the pilot led can be found in different positions being the lighting emitted sign always visible.

ON/OFF SAFETY BUTTON, OPTIONAL DEPENDING ON HOOD MODEL AND VERSION

Some ceiling hoods and a few ones wall mounted, built in or island type, without visible button control, are controlled via remote PANDO TOUCH RF, in which cases the hood will come with an emergency switch placed below filters.

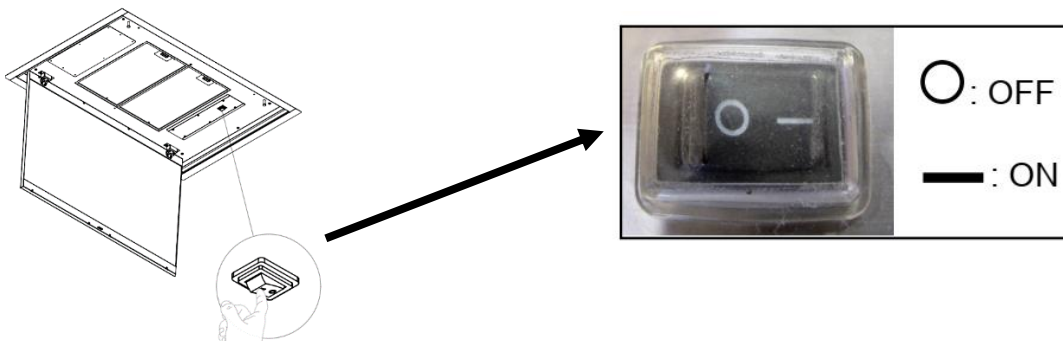
**ACOUSTIC CONFIRMATION DEVICE (BEEP)**

Any order transmission using the remote control is confirmed by a short “beep” when a function is selected (Optional available or compatible based on the model and version, associated or not to the speed visual confirmation).

WALL MOUNTED BUTTON CONTROL SWITCH (Option upon request.)

A ceiling hood can be controlled via independent Wall Button panel Switch up to 10 m. away from the hood. When installing this Control switch, the pilot led control mode/beep will be set off. Yet, Remote Control TOUCH RF will also work but with no visual or acoustic sign in the hood. Control functions will be shown on the electronic control mounted panel.



Note: On motor versions over 650 m³/h, 3rd and 4th speed will be time limited. (* see Ecodesign Timer Section p.69).

7.7.4. Adjustment and Calibration remote control TOUCH RF.

A - SYNCHRONIZATION REMOTE CONTROL (* only if necessary, it is already synchronized):

1. Connect the hood to the mains or turn on the hood switch, optional under filters or panel.
2. **ATTENTION!**: once step 2 is completed, when connecting the hood to the electricity:



DO NOT TOUCH ANY COMMAND KEY
UNTIL AFTER 5 SECONDS



3. **After the first 5 seconds**, in the interval time between 5 and 20 seconds, with the remote control facing the hood, **press or hold the LIGHT button**  **on the remote control, and the lights on the hood will light up, confirming that the process has been successfully performed.**

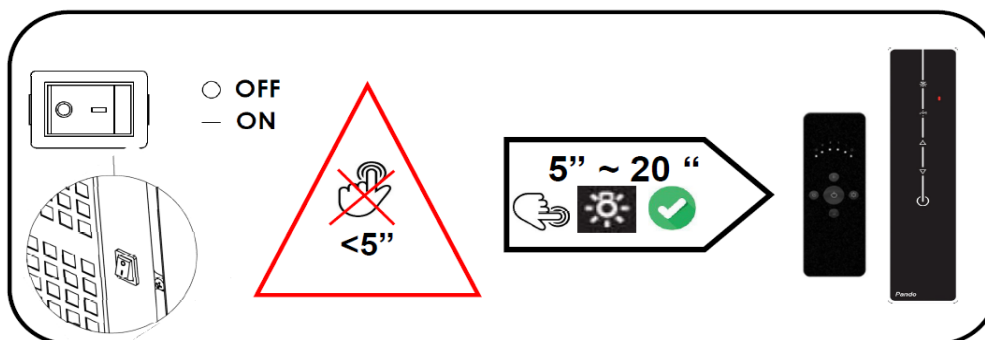

If it takes more than 20 seconds to synchronize the control, the hood switchboard closes the reception and does not record any code, you must repeat the process, making sure to press the key between 5 "and 20".

B - SYNCHRONIZATION REMOTE CONTROL (* only if necessary, it is already synchronized):

The manufacturer supplies the remote control ready for use, with the codes predefined in the factory.

It is not necessary to change or sync the code, except if, due to external reasons the hood does not work (*loss of the code due to mains fluctuations, low battery power in the remote control or unintended operation caused by interference in the frequency by another user).

If you want generate new codes, perform the following process:

Press simultaneously and keep pressed the three keys indicated in the illustration by arrows, until the blue LED on the remote control begins to flash, at this moment the remote is scan of the different codes, when you release the keys, the LED will stop flashing and record the code that was being scanned at that moment, in this manner the control code will be different to the original one.

Warning! Once this process has been carried out, **the control will not communicate with the hood**, because on changing the code in the control, it will be different from the one the hood had before. For it to work again, you must resynchronise the control, **see section "A"**.

If you wish to use another code, repeat the process (after establishing the factory configuration) and the selected code will depend on the time you keep the keys pressed.

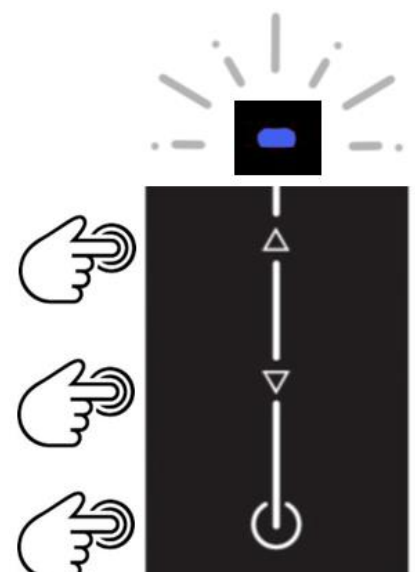

7.7.4. Adjustment and Calibration remote control TOUCH RF.**S.I.A. Safety - AUTOMATIC SAFETY DISCONNECTION (5h)**

The hood has an automatic disconnection system to avoid it staying on for excessively long periods of time.

Once the hood is switched on, if no button on the panel or the remote has been pressed in 5 hours, the hood will automatically switch off the motor and lights.

MAINTENANCE

It is recommended to replace the battery at least once a year or whenever the control begins to show communication problems. To replace an exhausted battery, use a screwdriver to remove the battery cover located at the back and lower part of the remote control, remove the dead battery and fit a new one, observing the correct polarity. Button battery, Lithium model CR2032, 3VDC.

The used battery should be disposed of in specific containers for recycling.

TROUBLESHOOTING:**Emergency key:**

If the remote control is not working, use the emergency switch, which is usually on the lower part of the hood, under the filter or the panel that covers the filters.

Communication failure:

An exhausted or very weak battery will cause communication failures between the remote and the hood, therefore it is recommendable to have a spare battery for replacement as soon as you observe problems.

Remote control - hood synchronisation can be lost due to external reasons, such as power cuts, electrical discharges, interference, run-down battery. If this happens, it is necessary to carry out the synchronisation process again.

Working frequency: 433,92 MHz- Combinations: 4.096.

This product complies with the specifications of Directive R&TTE 99/5/EC.

**WARNING:**

Changes or modifications that have not been expressly approved by the holders of the certificate of compliance with regulations may invalidate the user's right to use the appliance.

8. CLEANING AND MAINTENANCE

Careful maintenance is a guarantee for correct operation and good performance of the appliance in time.



WARNING: Whenever working on the hood for internal cleaning or other interventions, make sure it is disconnected from the mains. For this purpose, the connection plug must be accessible.



When cleaning a surface with a recommended new product (that is not a Pando brand), you should test the product on a small and discrete or non-critical area, to make sure that the result is the same as the original, and that it does not damage the metal.

If the article has polished finish with directional grain, it should be cleaned in the same direction as the grain, and not transversally.

To avoid water stains, it is recommended to rinse with clean water, as well as to use good quality drinking water. Drying marks can also be avoided by using an air blower or wiping with a clean disposable cloth.

1. Clean with neutral soap and a soft cloth and rinse with clean hot water (soft water).
2. Rinse with a wrung soft cloth, using clean cold water.
3. Dry with a soft clean cloth, do not leave parts or deposits in joints without drying.
4. Apply **Inox Pando “Cleaner Polisher and Protector”** with a clean soft cloth or white soft kitchen paper.

If the cleaning and filter changing are not done with the recommended frequency it may affect the correct operation of the hood and there could be a risk of fire.

Regular maintenance and cleaning of the filters will maintain the inside of the hood better and for a longer time, obtaining greater performance and durability. It is recommended to carry out a cleaning of the inside of the hood regularly depending on usage. We recommend that this be done by qualified professional personnel such as Pando official technical service, as according to the model, accessibility is difficult or there could be a risk of damage or harm, consult with the manufacturer beforehand. This maintenance operation is not covered by the guarantee.

Inoxpan S.L. will not be held liable for any damage to the product caused by misuse or inadequate cleaning methods.

8.1. CLEANING AND MAINTENANCE OF THE HOOD

ENAMELLED HOODS

The hoods are enamelled with epoxy coating, baked at 200°. It is exceptionally hard and durable. Nevertheless, depending on the products you use, its qualities could be adversely affected.

The best option for optimum cleaning of the OUTSIDE of the hood is standard neutral soap solution and then finish with a damp cloth. **DO NOT USE SCOURING PADS** that can scratch the enamel, use only soft cloths or sponges. Avoid soaking the hood with water when rinsing so it does not remain accumulated in the joints. This, with time, could give rise to rusting.

If you choose to use different cleaning products, we recommend that they do not scratch the enamel and **DO NOT CONTAIN SILICONE, BLEACH, AMMONIA, CAUSTIC SODA OR ANY CORROSIVE AGENTS...**

CORIAN HOODS

For correct maintenance of the Corian hood, we recommend you follow the instructions given by the manufactures of Corian, in the website http://corian.es/Corian/es_ES/tech_info/care_maintenance.html, where you can download the complete use and maintenance manual.

The following is not covered by the guarantee:

- A. Improper or insufficient care or maintenance.
- B. Unauthorised modifications or misuse.
- C. Usage outside the specified conditions.
- D. Physical, chemical or mechanical abuse (either direct or indirect such as corrosive gases).
- E. Damage caused by excessive heat (direct) or by transmitted heat due to insufficient thermal insulation.
- F. Insufficient preparation of the place where it is installed.
- G. Certain additional conditions and for Corian® mentioned in the leaflet "Use and care" in the website: http://www.dupont.es/content/dam/dupont/products-and-services/construction-materials/surface-design-materials/documents/Caring_for_DuPont_Corian_multilanguage.pdf

DEKTON HOODS

Being practically non-porous, the ultra-compact surface of Dekton® is highly resistant to stains from everyday use as well as chemical products, being ideal for use in the kitchen.

For regular cleaning, it is recommended to use a specific cleaner for stone worktops, see the website, with a sponge or soft-fibre scouring pad. If you do not have this product, the best thing is to use water and neutral soap.

Precautions:

- Avoid direct very high temperature radiation such as from a fire place, barbeque, etc.
- Avoid direct contact with flames.
- Do not polish the surface. Avoid using metal scouring pads or abrasive pads.

See the website www.dekton.com for more details and cleaning methods, general maintenance and exposure to chemical products.

8.1. CLEANING AND MAINTENANCE OF THE HOOD

STAINLESS HOODS

Stainless steel is an alloy of different metals but it is not completely inert and can be affected by corrosion caused by certain products or inadequate maintenance.

IMPORTANT! In areas close to the sea or lagoons, beaches and coastal areas the sea breeze can transport particles of sodium chloride and sulphurous gases (saltpetre) which **are highly corrosive for metal and will result in rusting or staining**. If your hood is installed in one of these areas, we advise the use of models that are more resistant to corrosion (consult with your distributor) and take preventive measures to protect the steel from these corrosive agents. Stains and corrosion due to exposure to these elements (saltpetre) or for not applying adequate maintenance and protection will not be covered by the manufacturer's guarantee.

To clean and preserve the steel on the OUTSIDE of the hood, we recommend the use of our **cleaner, polish and protector INOX PANDO** (reference 1059, consult with your distributor), or use a standard neutral soap solution and then wipe with a damp cloth. **DO NOT USE SCOURING PADS** that can scratch the metal, use only soft cloths or sponges. Avoid soaking the hood when rinsing, so as not to accumulate water in the joints, which could give rise to rust in the future. Finally, dry the hood and then apply "Pando Stainless Steel Cleaner" to even out the different tones that could be present after cleaning, thus giving it a homogenous and perfect finish.

RECOMENDACIONES:

When cleaning the hood, you should always wipe with soft cloths in the direction of the polishing of the hood (horizontal or vertical), to avoid scratches. Then, to even out the shine and texture on the whole surface, apply our exclusive "Pando Stainless Steel Cleaner, polish and protector", which you can purchase from your distributor or the Pando Technical Assistance Service network.

The hood and filters must be regularly cleaned with a frequency depending on use. Leaving dirt, remains of food or liquids adhered to the metal for a long time or placing wet objects on the hood such as aluminium or steel cans, cloths, etc. , could give rise to corrosion that will damage the stainless steel or stain it, this type of damage will not be covered by the manufacturer's guarantee.

Cleaning products containing BLEACH, ACID, CAUSTIC SODA, AMMONIA, CHLORIDES or DERIVED CORROSIVE AGENTS will HARM the stainless steel.

All of these could damage the metal, causing total or partial oxidation, black spots, difference in sheen, stains, etc. Special care must be taken with acids (hydrochloric, caustic soda, bleach, etc.), in some cases although the product is not applied directly to the metal, it can cause damage, as the vapour given off by the acid could cause corrosion on the metal.

VERY IMPORTANT:

Take care when industrial or professional cleaning is carried out to protect the hood with sealed plastic and have the kitchen well ventilated to avoid vapours with the corrosive agents described above. Not taking these precautions could cause irreparable damage to the stainless steel which would not be covered by the guarantee. People in charge of cleaning should take into account the above mentioned agents and not use them or take preventive measures so as not to cause damage.

8.2. CLEANING AND MAINTENANCE OF THE FILTERS

ALUMINIUM AND STAINLESS FILTERS

To remove the metal grease filter, see the installation manual, which will detail the procedure for your model, act on handle "A" or "B" until it detaches from the front guide; then tip the filter slightly downwards and detach it from the rear guide. Fitting is the reverse operation.

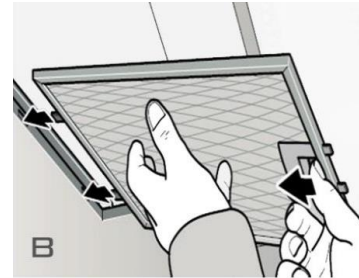
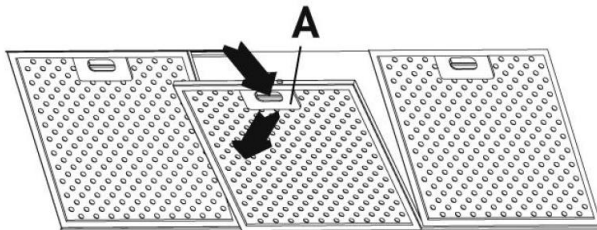

The metal filters in the hoods are made of aluminium or stainless steel section, depending on the version and model, and the filter mesh is made of light alloy aluminium. It is important to remember that these filters must be changed for new ones when they are deteriorated, as they are an effective barrier to flames in case of sporadic fire (evidently they must be ALWAYS perfectly clean and free from grease).

It is recommended to wash them at least once every 15 days, depending on usage. As part of the maintenance of the filters, both aluminium and stainless, under normal average use, it is advisable to replace them at least once a year.

Work or dirty filters are a source of suction problems, as the accumulation of grease will impede free flow of air, result in unnecessary noise and dripping, as well as the accumulation of grease inside the hood and its components.

Filters can be hand washed with a standard detergent solution or in a dishwasher. It is recommended that hand washing be done without using SCOURING PADS, as this could damage the mesh, the best procedure is to wash by immersion and then rinse.

VERY IMPORTANT:

When washing in a DISHWASHER, take into account the instructions of the manufacturer regarding the washing of "ALUMINIUM UTENSILS". ALWAYS wash in a SHORT PROGRAMME WITHOUT DRYING OR SHINING and never hotter than 50°C. We recommend washing the filter alone, without any other utensils, so as to avoid bad smells caused by the filter remains affecting other kitchen utensils. When clean, leave to dry in the air.

If drying and polishing programmes or high cleaning temperatures are used by mistake, the filters could be blackened or stained and the mesh could be damaged or even disintegrate.



8.2. CLEANING AND MAINTENANCE OF THE FILTERS

STAINLESS LABYRINTH FILTERS

This type of filter is removed in different manners according to the model or version, consult the installation manual that came with the hood.

It can be cleaned by hand or in a dishwasher in the same manner as the mesh filters, see detailed procedure and warnings on page 89 of the manual.

According to usage, the filter must be cleaned regularly, at least once every 2 months and depending on the version, if it has an oil collection tray, check it regularly and empty and clean before it overflows (optional depending on versions).

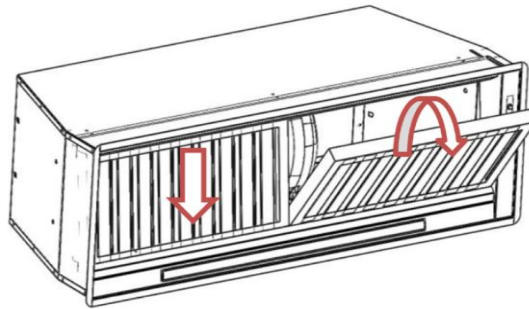

TRAY TO COLLECT OIL (Optional, depending on model and version)

The hood must be disconnected from the mains before carrying out maintenance or cleaning,

There are different systems or ways to remove the tray or tank according to model and version, as detailed in the attached installation manual. First remove the filters, with one hand hold the tank to avoid accidents or spills and with the other remove the securing screws or if it is secured by magnets, pull to remove.

Check the container for collecting grease an oil regularly, cleaning frequency will depend on usage, at least once every 2 months.

It can be cleaned by hand or in a dishwasher in the same manner as the mesh filters, see detailed procedure and warnings on page 89 of the manual.

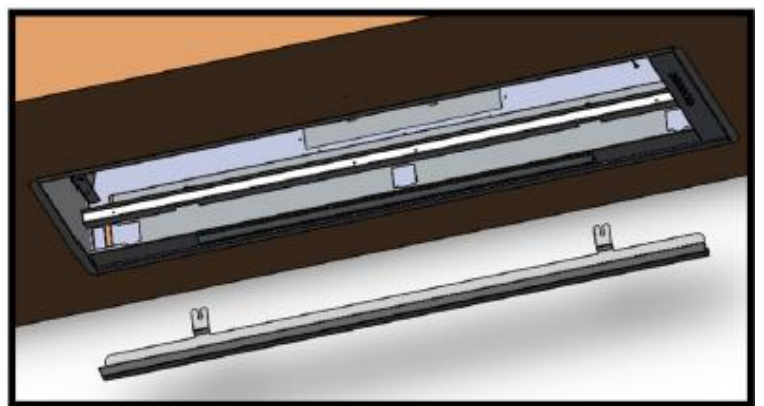
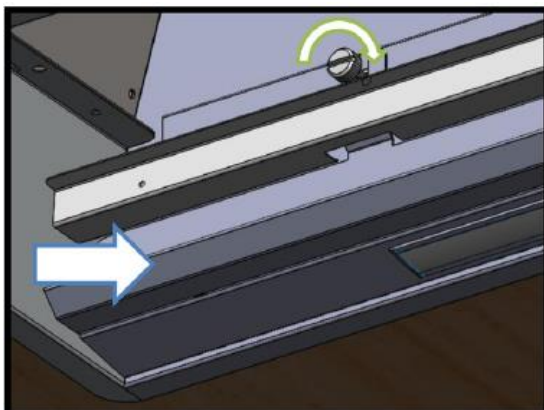

8.2. CLEANING AND MAINTENANCE OF THE FILTERS

ACTIVE CARBON FILTERS (FCA) (Optional according to version, for hoods in Filter mode)

Recirculation or recycling of air extracted by a fume extractor hood is done through special active carbon filters. Its function is to purify the contaminated air:

This mode should only be used if it is not possible to install a fume conduit leading outside the kitchen or if an outlet causes noise or smell disturbance. The mode can also be used for ecological purposes, to avoid emitting pollutant gases into the atmosphere.

The incorporation of carbon filters will mean losing airflow in the hood and increasing noise levels, as the air is filtered through metal filters and the carbon filters. The fumes and smells are captured and recycled mostly directly, but there may be some fumes and above all some smell particles that the hood needs more time in operation to recycle, therefore it is always recommended to turn on the hood a few minutes before cooking and when you finish cooking, always leave it on until all the air in the kitchen has been recycled.

Removal and replacement of the activated carbon filter must always be done with the hood disconnected from the power supply completely off, since according to model and version must be manipulated inside the body of the hood. See manual assembly and installation in the bag attached documentation hood.

It is recommended to change the carbon filters every 120 hours of use or 4 months (Average daily use 1h) It is important to keep the metal filters clean and in perfect state, this will avoid shortening the life of the carbon filters, because they would end up getting soaked with grease particles that would block the surface fibres of the filter.

Active carbon filters (FCA) are not washable, nor can they be regenerated, once they have reached the end of their service life they must be replaced by new units.

EXAMPLES OF FITTING AND REPLACING ACCORDING TO VERSION:

- 1. ROUND FCA FILTERS.** Fitted threaded into the sides of the motor, using one quarter of a turn clockwise. It is recommended to replace them every 2 months.

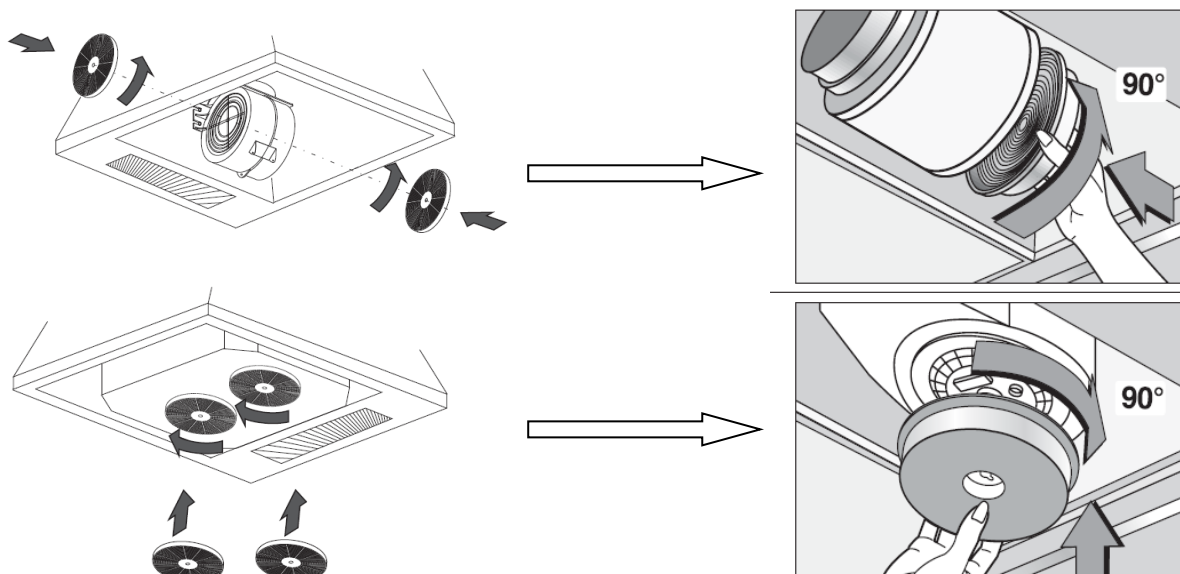

8.2. CLEANING AND MAINTENANCE OF THE FILTERS**ACTIVE CARBON FILTERS (FCA) (Optional according to version, for hoods in Filter mode)**

- 2. FILTRE FCA FILTER.** Fitted in the space in the FCA tray, do not remove the FCA tray. It is recommended to change them every 120 hours of use or 4 months (Average daily use 1h), they cannot be washed or reused.

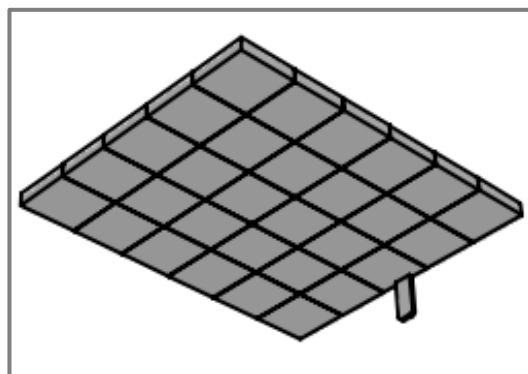
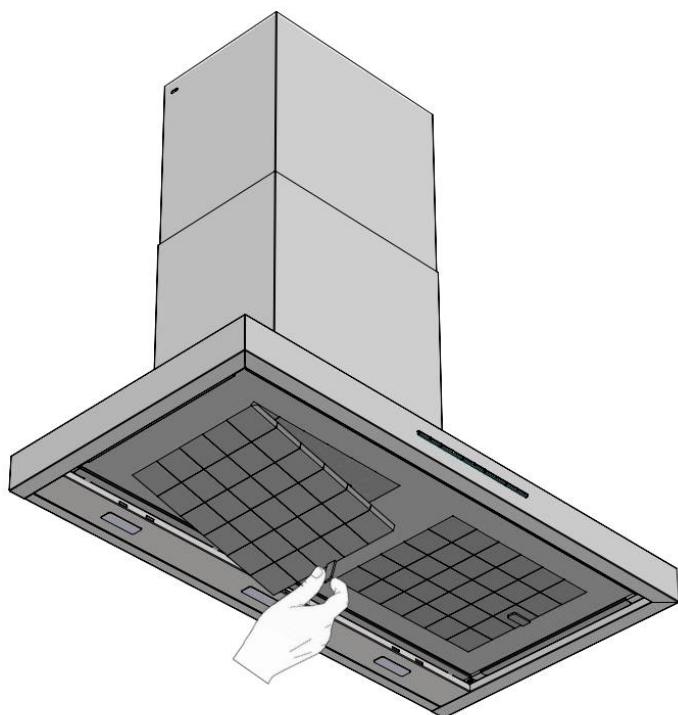
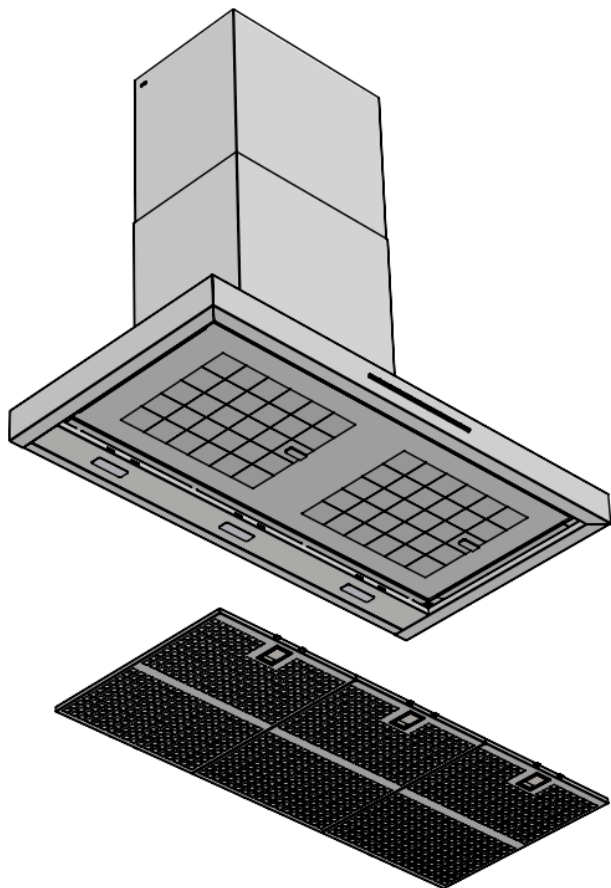

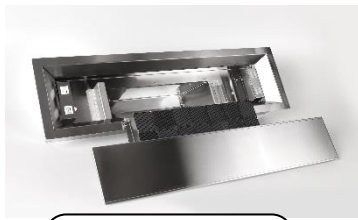
8.2. CLEANING AND MAINTENANCE OF THE FILTERS**HIGH EFFICIENCY REACTIVABLE CERAMIC ACTIVE CARBON FILTERS (FCCR AE)
(Optional depending on version, for hoods in Filtering mode)**

Extract skeleton
with cartridges

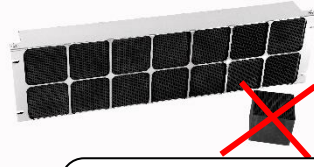

Do not remove the
cartridges from the
skeleton

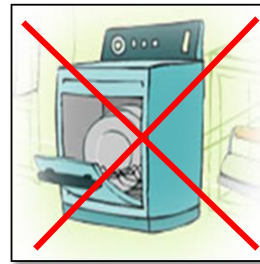

Do not wash or



Oven 180°C 90'

MAINTENANCE PROCESS AND REACTIVATION:

REACTIVATION every 90 hours of use or 3 months (Average daily use 1h)



Warning, use gloves to handle the filter, it has components in powder form that should not be ingested or come into contact with food, they could be toxic.



Warning, in the regeneration process in the oven, be careful with the components, which will be very hot, danger of burns, let it cool down before reinstalling.



1 – Remove the frame containing the packet of ceramic cartridges of the diffusor, **IMPORTANT**: do not remove the ceramic cartridges from the steel frame, as it keeps the structure together. It can be put into the oven with this frame.

2 – Regenerate in the oven at 180°C for 90 minutes.

3 – Wait for it to cool down and dry and then it will be regenerated and ready for use again.

IMPORTANT: Do not wash in a dishwasher, with soap etc., **it must not come into contact with any liquid, as this would seriously damage the filter and could render it unusable.**

The filter has a very long life, as it can be continually regenerated **until the product loses its shape by wear or no longer regenerates.**

To regenerate the ceramic filter, it is necessary to dispel smells / molecules of active carbon back to the atmosphere to recover its capacity of absorption. This process is called desorption.

Depending on the type of use and contaminants, there may be a reduction in the adsorption performance after each regeneration cycle, like a memory effect, this normally happens after 8-10 cycles. The estimated duration of the filters with performance over 50% is about 2-3 years, according to usage. It is advised to replace them for new ones every 10 cycles of reactivated, 900 hours of use or 2.5 years (average daily use 1h).

Due to the release of smells / molecules, it is recommended to carry out the regeneration in a well-ventilated room. The inlet and outlet of the filter must be unobstructed, to allow the elimination of the purged molecules. Do not let any cleaning product, solvents, detergents, oxidants, liquids, other filters, etc. come into contact with the ceramic filters.

Do not regenerate a filter if it is loaded with poisonous, dangerous, harmful for the environment or explosive contaminants.

8.2. CLEANING AND MAINTENANCE OF THE FILTERS

**WASHABLE AND REACTIVATABLE ACTIVE HIGH EFFICIENCY CARBON FILTERS (FCLR AE)
(Optional depending on version, for hoods in filter mode)**

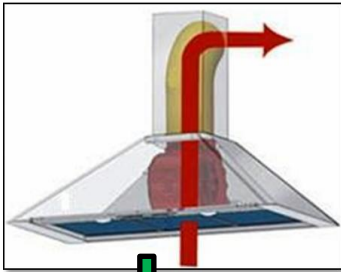

For regular use of the hood, it is recommended remove the FCLR AE filters, wash them and reactivate them, approximately every 90 hours or 3 months of use (Average daily use 1h)

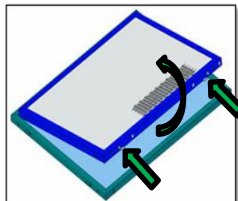
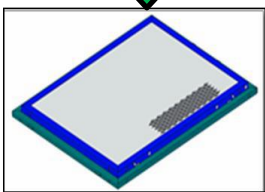

* According to version, "backpack type": Detach the FCLR carbon filter from the grease filter by pressing on the two tabs on the frame of the carbon filter and detach it at the same time as the grease filter.
(* Other models, its extraction is like a FCA standard, see manual flat FCA.)

CLEANING AND REACTIVATING THE FCLR FILTER:

Wash the FCLR AE carbon filter in a dishwasher at the maximum temperature by using common detergent; minimum temperature 65°C and maximum temperature 70°C. We recommend washing the filter alone, without any other utensils, so as to avoid bad smells caused by the filter remains affecting other kitchen utensils, when clean, leave to dry in the dishwasher or in the air.

Only filters

Wash 65 ~70°C

Oven 90°C 60'



Reactivate the carbon filter FCLR AE, once washed and dry, by placing it in the oven at a temperature never exceeding 90°C for about 60 min.

In normal use of the hood, after successive regeneration cycles, the **FCLR AE** carbon filter tends to have less capacity to absorb smells. **It is recommended to change the filter every 10 cycles of reactivated, 900 hours of use or 2.5 years (average daily use 1h).**

The life time reported is completely indicative, since the behaviour of the filter is influenced by many factors such as:

- The types of contaminants to which the filter is exposed and its concentration ;
- The period of exposure;
- The speed and range of operation of the hood.

These can alter the behaviour of the filter even after regeneration significantly, see graph.

8.2. CLEANING AND MAINTENANCE OF THE FILTERS**WASHABLE AND REACTIVABLE ACTIVE HIGH EFFICIENCY CARBON FILTERS (FCLR AE)
(Optional depending on version, for hoods in filter mode)**

In normal use of the hood at the average operating speed, after successive regeneration cycles, the FCLR AE carbon filter tends to have less capacity to absorb smells. It is recommended to change the filter every 10 cycles of reactivated, 900 hours of use or 2.5 years (average daily use 1h).

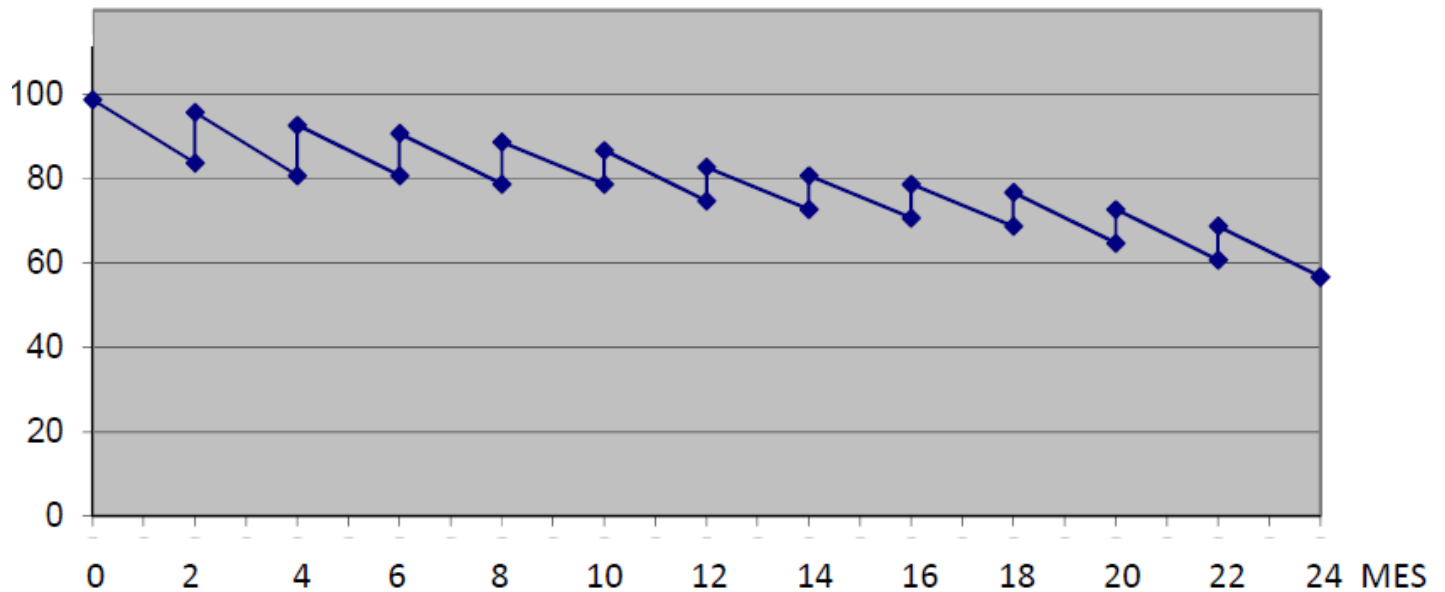
**DISPOSAL OR RECYCLING OF FCA, FCLR AE AND FCCR AE FILTERS:**

Regarding disposal, legislation requires all the carbon used to be analysed first and then disposed of according to the results of the analysis. In the case of domestic use, the compounds absorbed are not harmful for the environment and can therefore be disposed of as non-recyclable waste, in compliance with national and local regulations.

You can dispose of an exhausted filter in a centre or Clean Point for collection or local recycling point.

It is not recommended to regenerate any filter loaded with contaminants that are poisonous, dangerous, explosive or harmful for the environment.

8.3. MAINTENANCE OF THE LIGHTS

Removal and replacement of the lamps is made according to model or version of different forms, consult the manual assembly and installation in the bag attached documentation of the hood.

Changing the lamps must always be done with the hood disconnected from the mains, completely switched off, as internal electrical parts must be handled.

The lights are a component subject to wear and sensitive to improper handling, therefore they are not covered by the guarantee.

ATTENTION!

LED type lights involve a complex manipulation in addition to an air connection involving an internal connector risk of electric shock, therefore **this type of handling must be done by the Pando official technical service or a qualified and authorized professional**. The manufacturer will not be liable for any damage caused by mishandling of the LED lights by unauthorised personnel.

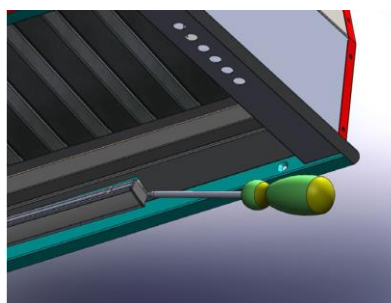
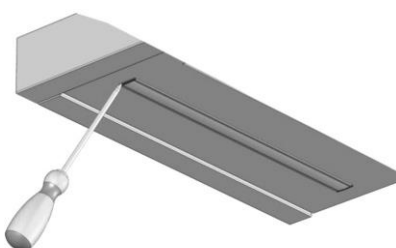

The original product LED lamps can purchase through the official technical assistance service Pando, user other than or equivalent to the original can cause damage or malfunction of the product that would not be covered by the manufacturer's warranty. The reference and characteristics of the lamps are described in the manual assembly and installation in the bag attached documentation of the hood.

EXAMPLES OF FITTING AND REPLACING ACCORDING TO VERSION:**1. SQUARE LED 2.1W, 12vDC, 700Ma.****2. LED MODULE OR STRIP (Different characteristics, consult the installation manual).**

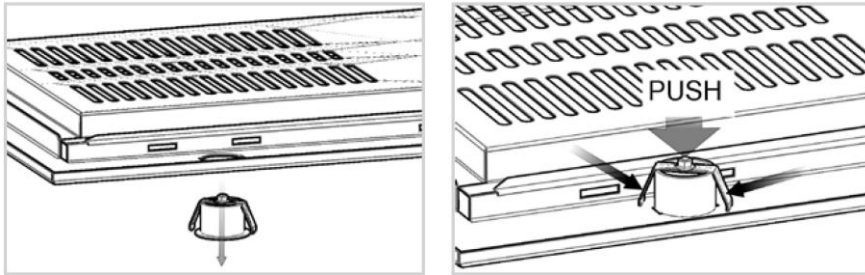
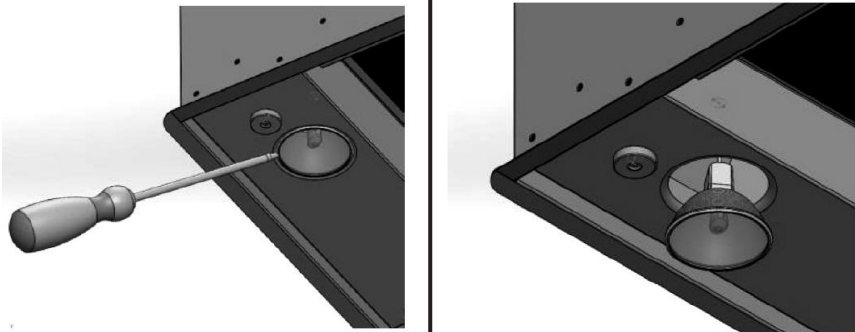
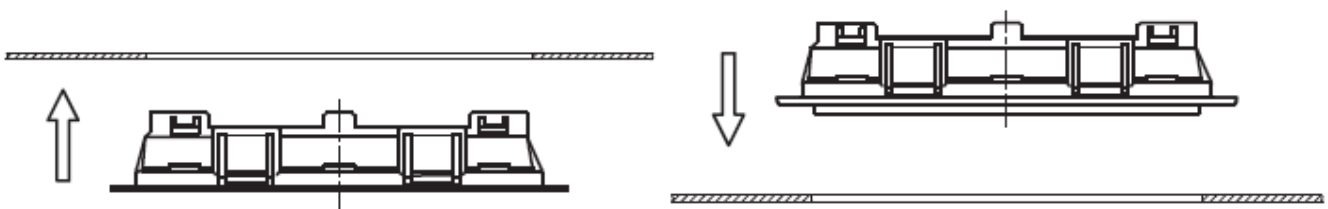
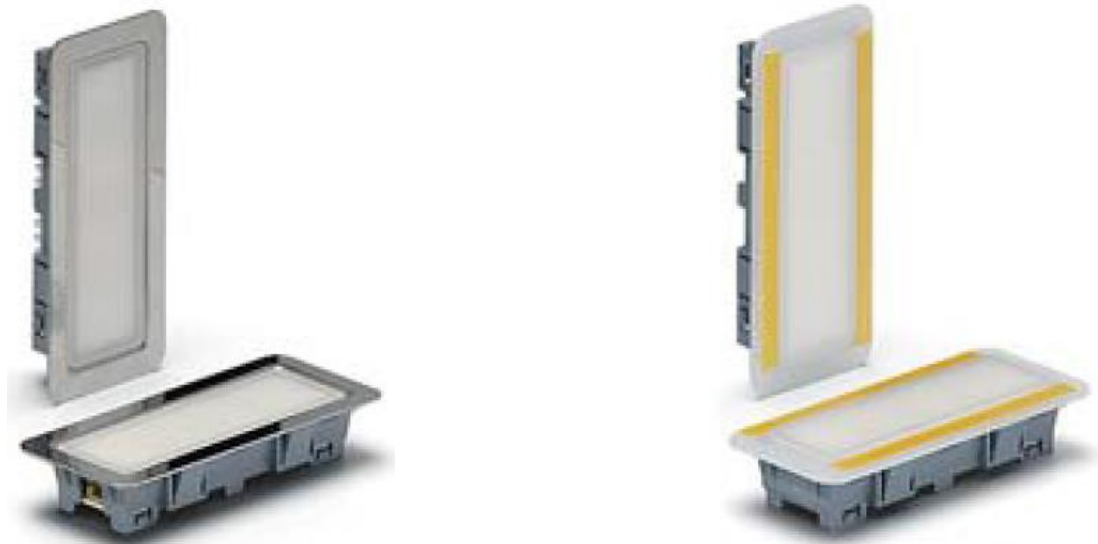
8.3. MAINTENANCE OF THE LIGHTS**3. LED 1.2W, 12vDC, 350mA.****4. LED 4W, 12v AC/DC, GU5.3.****5. LED 1.3W, 12vDC 110mA**

9. TROUBLESHOOTING

PROBLEM	SOLUTION
<p>The hood does not work, neither the motor nor the lights.</p> <p>(Hood with control panel)</p>	<ul style="list-style-type: none"> - Make sure the hood is connected to the mains, check that it is plugged in and that the electricity is working, check if the circuit breaker has tripped. - Only in some models (especially those with a remote control), the hood has an emergency switch, make sure that it is ON. - Reset as follows: <ul style="list-style-type: none"> • Disconnect the hood from the mains with the electric panel circuit breaker and wait for 2 minutes before reconnecting. - If the problem is still not solved, contact Pando official technical service.
<p>The hood does not work, either the motor nor the lights.</p> <p>(Hood without a control panel, controlled with a remote control)</p>	<ul style="list-style-type: none"> - Make sure the hood is connected to the mains, check that it is plugged in and that the electricity is working, check if the circuit breaker has tripped. - The hood has an emergency switch, make sure that it is ON. - Reset as follows: <ul style="list-style-type: none"> • Disconnect the hood from the mains with the electric panel circuit breaker and wait for 2 minutes before reconnecting. - Check that the remote-control battery is Ok, if not change the battery. - Synchronise the control with the hood, following the remote-control manual. - If the problem is still not solved, contact Pando official technical service.
<p>The lights do not work.</p>	<ul style="list-style-type: none"> - Check that the light is well connected and in good state. - If not replace the light. (In the case of an LED light, replacement must be done by the Pando official technical service or a qualified professional) - If the problem is still not solved, contact Pando official technical service.
<p>The hood turns on by itself.</p>	<ul style="list-style-type: none"> - In the case of remote controlled hoods or hoods prepared for remote control this can happen exceptionally. As the hood has a receiver which responds to a recorded code, it could happen that there is a hood nearby that is controlled with a remote control using the same code and this could affect your hood. To solve this problem, change the code of the receiver module, using the process for changing the control code and synching with your hood. Follow the instructions of your remote control in the section changing code and synching. - If the problem is still not solved, contact Pando official technical service.

9. TROUBLESHOOTING

PROBLEM	SOLUTION
The hood turns off by itself.	<ul style="list-style-type: none"> - Make sure that the Last Time function was not active, this function will turn off the hood completely after a few minutes. - In the case of remote controlled hoods or hoods prepared for remote control this can happen exceptionally. As the hood has a receiver which responds to a recorded code, it could happen that there is a hood nearby that is controlled with a remote control using the same code and this could affect your hood. To solve this problem, change the code of the receiver module, using the process for changing the control code and synching with your hood. Follow the instructions of your remote control in the section changing code and synching. - If the problem is still not solved, contact Pando official technical service.
The hood makes a lot of noise or vibrates a lot.	<ul style="list-style-type: none"> - Check the conduit installation, as some circumstances can increase the noise level and vibrations, such as: <ul style="list-style-type: none"> • An exhaust conduit that has been badly sealed and badly secured. • A conduit with less diameter than recommended. • Bends or narrowing close to the motor outlet. • Objects obstructing the natural air outlet of the conduit. • Badly installed hood, not all the supports and fasteners supplied have been used. • Check the material of the wall or ceiling the hood is attached to, depending on the type of material, it may not be ideal and could be the cause or origin of amplified noise and vibrations. In these cases, it is recommended to dampen or insulate between the hood and the wall or ceiling, using rubber washers or silent-blocks. - If the problem is still not solved, contact Pando official technical service
The engine does not work.	<ul style="list-style-type: none"> - Reset as follows: <ol style="list-style-type: none"> 1. Disconnect the hood from the mains with the electric panel circuit breaker and wait for 2 minutes before reconnecting. - In case of a motor outside the hood, check the connections between the motor and the hood. (This should be done by a Pando official technical service or a qualified professional) - If the problem is still not solved, contact Pando official technical service.
Hood does not extract well.	<ul style="list-style-type: none"> - Check that the installation and usage conditions are Ok. See section 2 in the manual.
The hood creates a lot of condensation.	<ul style="list-style-type: none"> - See attached bulletin for possible causes and recommendations. Page 100.
The remote control is not working well, sometimes it does not connect, it seems that it lacks power or range.	<ul style="list-style-type: none"> - Check the battery of the remote control, replace with a new one. - Check that there are no external elements that could interfere with the remote control signal, such as wireless devices like electric blinds, digital weather stations, alarms with frequency inhibitors, wireless sound or audio systems, etc. - If the problem cannot be solved, contact Pando's official technical service.

9. TROUBLESHOOTING

BULLETIN WITH RECOMMENDATIONS IN CASE OF EXCESSIVE CONDENSATION:

Condensation is caused by temperature differences between surfaces, causing thermal shock which leads to the forming of droplets that end up dripping onto the cooking area.

This is especially present when using induction cookers, as they only heat the cooking utensils and not the surrounding air, therefore the lower area of the hood is cold and when it comes into contact with emissions of steam with water and grease particles, these cool rapidly on the hood surface and generate droplets that end up dripping down. **This effect is not present or only present to a lesser degree with Gas or Ceramic cookers**, as these do heat up the surrounding air and pre-heat the lower part of the hood, thus avoiding a thermal shock.

If the evacuation conduit is not adequate, the problem will be worse as the lack of airflow due to irregularities in the conduit and the decreased speed of the air will also be the cause of internal condensation inside and outside the hood. For example, if the conduit is narrower than the manufacturer's recommendations, the airflow will be significantly reduced and the vapour will not be totally evacuated, the surplus remaining inside and outside the hood, cooling and accumulating on the hood surfaces, causing dripping.

When using induction cooktops, if you do not choose the right speed according to the cooking done, this condensation problem could arise or worsen.

Usage advice to avoid or minimise condensation: (This advice is useful if the installation and conduits are correct, and the motor power is adequate).

- A) The hood should be connected 5 minutes before starting to cook and when you have finished, set the timer (LAST TIME) to evacuate the fumes in the conduit. This will totally evacuate the fumes.
- B) Do not use the cooktop at maximum power from the beginning, i.e., start on low or medium power so as to give the steel or glass on the lower part of the hood time to warm up. If the type of cooking creates a lot of steam, use the hood at maximum power.
- C) Keep the filters clean, they should be cleaned at least every 10 days and replaced if damaged, following the advice and frequency recommended by the manufacturer.
- D) **Having a continuous admission of air in the space, ensuring adequate ventilation that will help to absorb water vapour, will regulate humidity and improve the fluid extraction of the hood (ventilation grille, window partly open...).**
- E) **When the cooking generates a lot of steam, it is recommended to use a lid on the cooking pot, partly uncovered to avoid overflow. In this manner, you can avoid a large part of the condensation and save energy and time.**

INOXPAN S.L. will not be held liable for the correct operation of their products if they are not connected to an installation with an adequate conduit diameter as specified in the Ø table with motor version.

10. PANDO GUARANTEE CERTIFICATE**INOXPAN S.L.**

INOXPAN S.L., thank you for choosing our brand and for trusting a Pando product, standard of Quality, Design & Innovation, a brand honoring his origins and commitments.

TERMS OF THIS WARRANTY:

This product comes with a warranty of 3 year as from the date of purchase covering all product defect affecting its performance. To validate the same is mandatory to apply the purchasing invoice or buying ticket before the official Customer Service engineer.

During the above-mentioned period, the Company pledge to repair or replace at no cost any defective part whose cause is due to vice or manufacturing product flaw to make it work fine again, as well as the necessary labour cost and expenses involved in said repairing or replacement.



PANDO WARRANTY EXEMPTIONS:

It shall not be covered by the warranty or may be cause of cancelation of such, **any of the following case scenarios**, thus being the user the one taking charge of any material cost, labour and customer service travel expenses:

- Installation or performing reviews, extractor hood or ducting cleaning or maintenance.
- Failures or defects caused by not respecting or following the safety instructions, product use and maintenance manual recommendations.
- Whenever the product is orientated to commercial or non-residential use, to which it is not made for.
- Product malfunction caused by not following the instructions, recommendations and/or norms shown in the appliance manuals.
- Issues arising from any unappropriated product or smoke ducting installation
- Issues and faults produced by carriage or moves, and/or product handling by non-authorized personnel to this company or the brand Pando.
- Bumps, dents, scratches, or broken glasses
- Other alien bodies present in the interior or exterior of the product
- The product or any peripheral associated device, like in-line motors- might not be accessible, either due to elements impeding easy and safe access. All necessary means to access by the Pando authorised engineer shall be on account and responsibility of the user.
- Wiring inadequate handling and internal motor connections, remote or roof, and extractor hood.
- Wear and tear aesthetical parts, like lighting screens, filters and lamps.
- Rust, stains, tone changes produced by the use of inadequate non recommended corrosive cleaning products without the right protection, as those containing chemical corrosive agents, and /or exposure to the sea breeze (saltpetre).
- Issues or malfunction produced by variations of main supply, or natural and random causes from weather or geological origin, as storms, lightning, earthquakes, floods, etc
- Products whose origin is resale, used appliance, or displays with more than two years since their date of manufacturing.

INOXPAN, S.L., remains expressly excluded from any liability over any eventual damage any direct or indirect to persons or materials produced by inadequate product handling and use.

Official Pando Customer Service Contact Details

SPAIN, PORTUGAL Y ANDORRA:		OTHER COUNTRIES / AUTRES PAYS	
https://www.pando.es/asistencia-tecnica/		EN https://www.pando.es/en/after-sales-services/	
		FR https://www.pando.es/fr/service-apres-vente/	

NOTES:



**PRODUIT UNIQUE
NETTOYANT,
LUSTRANT ET
PROTECTEUR D'ACIER INOXYDABLE**

FR

INOX PANDO, Referencia 1059.

PROPRIÉTÉS :

Dégraissant particulièrement adapté pour le polissage des surfaces en acier inoxydable, qui en raison de sa formule complexe à base de dérivés de paraffine, laisse un film invisible qui agit comme protecteur et lustreur.

APPLICATIONS :

Nettoie, lustre et égalise même les surfaces en acier inoxydable des hottes aspirantes et des meubles de cuisine en acier inoxydable.



**EXCLUSIVE PRODUCT
CLEANER,
POLISH AND
STAINLESS PROTECTOR**

EN

INOX PANDO, Reference 1059.

PROPERTIES:

Degreaser especially recommended for polishing stainless steel surfaces, with its complex formula based on paraffin it leaves an invisible film that acts as a protector and makes it shine.

APPLICATIONS:

Cleans, polishes and evens out stainless steel surfaces of extractor hoods and stainless steel kitchen furniture.

INOXPAN S.L.

Pol. Ind. El Cros
Av. El Molí de les Mateves, 11
Apdo. Correos nº 21
08310 ARGENTONA
(Barcelona - Spain)
Tel. +34 93 757 94 11
Fax +34 93 757 96 53
www.pando.es
com.pando@pando.es
Export:
export@pando.es
Tel. 902 41 55 11



Pando

www.pando.es



SERVICIO POST VENTA
España, Portugal y Andorra

www.pando.es/asistencia-tecnica/

SERVICE APRÈS VENTE
AFTER SALES SERVICE
Otros países
Autres pays / Other countries
www.pando.es/en/after-sales-services/



Certificación del Sistema de Gestión de la Calidad
Environmental Management System Certification
UNE-EN ISO 14001:2015
ES20/208675



Sistema de Gestión de la Calidad
Quality Management System
UNE-EN ISO 9001:2015
ES19/86566



(*) Certificación de Producto SGS
UNE-EN 60335





Pando
integral*cooking*

CAMPANAS DECORATIVAS



Certificación del Sistema de Gestión de la Calidad
Environmental Management System Certification
UNE-EN ISO 14001:2015
ES20/208675



Sistema de Gestión de la Calidad
Quality Management System
UNE-EN ISO 9001:2015
ES19/86566



(*) Certificación de Producto SGS
UNE-EN 60335

Manual de Utilizare și Instalare
Certificat de Garanție

(*) Acest manual are un caracter generic, pentru modele și versiuni variate, iar utilizarea certificării și a mărcii se are în vedere doar pentru cele ale căror etichetă indică acest simbol.

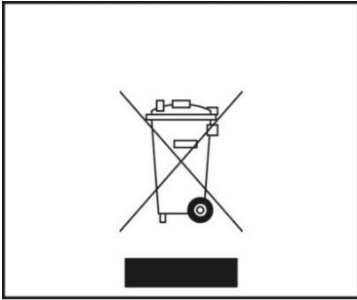

Simbolul de pe produs sau de pe ambalaj arată că produsul nu poate fi tratat ca deșeu menajer. Produsul trebuie predat în punctul de colectare a echipamentelor electrice și electronice, pentru a putea fi reciclat. Dacă vă asigurați că produsul este aruncat corespunzător, veți contribui la evitarea efectelor negative asupra mediului și a sănătății publice ce ar putea rezulta din manipularea necorespunzătoare a acestuia. Pentru informații mai detaliate privind reciclarea acestui produs, vă rugăm să contactați autoritățile municipale, serviciile de colectare a deșeurilor menajere sau reprezentanța de la care ați cumpărat produsul. Acest aparat electric este marcat în conformitate cu Directiva europeană 2012/19/UE privind deșeurile de echipamente electrice și electronice (DEEE).



PROTECȚIA MEDIULUI ÎNCONJURĂTOR ȘI MANIPULAREA DEȘEURILOR

ARUNCAREA AMBALAJULUI.

Ambalajul poartă marca Punctul Verde. În conformitate atât cu dispozițiile Directivei Europene 94/62 /CE, privind ambalajele și deșeurile de ambalaje, cât și cu Legea derivată 22/2011, privind Deșeurile și solurile contaminate, Pando își ia angajamentul privind protecția mediului și încredințează entităților de economie socială un Sistem de Management Integrat, responsabil cu colectarea periodică din locuința consumatorului, sau din vecinătate, a ambalajelor folosite sau a deșeurilor de ambalaje, pentru gestionarea ulterioară a acestora. Pentru a îndepărta materialele folosite la ambalare, cum ar fi cartonul, poliuretanul expandat sau filmul, se folosesc containerele corespunzătoare.

Acest lucru asigură manipularea corectă și reutilizarea materialelor de ambalare.

* Manualul de instalare se anexează la acest document și se află în pachetul cu documentația.

Acest manual este valabil pentru mai multe modele. Puteți preciza compartimentele și funcțiile corespunzătoare hotelului dumneavoastră în **MANUALUL SPECIAL DE INSTALARE A MODELULUI DUMNEAVOASTRĂ.**

Producătorul nu își asumă nici o răspundere pentru impreciziile apărute în urma greșelilor de tipar sau formulărilor incorecte utilizate în acest manual. Producătorul este în drept să introducă modificări în produsele sale pe care le va considera utile sau necesare la propria sa discreție, fără a modifica destinația principală și caracteristicile de securitate.

1. INSTRUCCIONES DE SEGURIDAD	6
2. RECOMENDACIONES A TENER EN CUENTA ANTES DE LA INSTALACIÓN	10
3. INSTALACIÓN CONDUCTO SEC System (Incluido solo en versiones SEC).....	14
4. CONEXIÓN ELÉCTRICA (Reservado exclusivamente a profesionales cualificados).....	15
5. INSTALACIÓN MOTOR EXTERIOR, TEJADO O MURAL (Según versiones)	16
6. CARACTERÍSTICAS MOTOR Y CONDUCTO DE EVACUACIÓN SEGÚN VERSIÓN.	18
7. INSTRUCCIONES DE USO Y CONTROL DE MANDOS.	19
7.1. BOTONERA ELECTRÓNICA.....	20
7.2. BOTONERA TÁCTIL INVISIBLE.....	23
7.3. BOTONERA ELECTRÓNICA CON DISPLAY	26
7.4. BOTONERAS ELECTRÓNICA CON INTENSIVA 3i	27
7.5. BOTONERAS MECÁNICAS.....	28
7.6. BOTONERA SLIDER	29
7.7. MANDO A DISTANCIA TOUCH RF	30
8. LIMPIEZA Y MANTENIMIENTO	36
8.1. LIMPIEZA Y MANTENIMIENTO CAMPANA	37
8.2. LIMPIEZA Y MANTENIMIENTO FILTROS.....	39
8.3. MANTENIMIENTO LÁMPARAS.....	46
9. SOLUCIÓN DE PROBLEMAS.....	48
10. SERVICIO TÉCNICO POST-VENTA (SAT) Y GARANTÍA	51

1. REGULILE DE SECURITATE

- Acest dispozitiv poate fi utilizat de copiii cu vârsta de peste 8 ani, persoanelor cu dereglări fizice, senzoriale sau mintale, persoanelor fără calificare, cu condiția unui control corespunzător sau instruirii în utilizarea sigură a dispozitivului și cu condiția înțelegerii a pericolelor posibile asociate cu utilizarea lui.
- Copiii nu trebuie să se joace cu dispozitivul. Copiii fără supraveghere nu trebuie să se ocupe de operațiunile de curățare și deservire.
- În cazul defectării cablului de alimentare acesta urmează a fi schimbat de către producător, firma de service autorizată sau un alt personal calificat, întru evitarea pericolelor.
- Dacă hota se va utiliza concomitent cu dispozitive care funcționează pe gaz sau alte tipuri de combustibil (această cerință nu se aplică dispozitivelor prevăzute doar pentru evacuarea aerului în încăpere) este necesar de a asigura o ventilare suficientă.



- Nerespectarea instrucțiunilor de curățare poate atrage riscul de incendiu.



- Nu este permisă gătirea prin metoda flambării sub hotă.

- AVERTIZARE! În cazul utilizării dispozitivelor de gătit componentele hotei pot fi fierbinți.

- Nu este permisă evacuarea aerului prin conducta utilizată pentru aspirația aburului de la dispozitivele în care se utilizează gazele sau un alt tip de combustibil (această regulă nu se aplică dispozitivelor prevăzute doar pentru evacuarea aerului în încăpere).

- Dacă **hota** se instalează deasupra unui aragaz, distanța minimă între suprafața aragazului și suprafața inferioară a hotei este de 65 cm. Dacă manualul de instalare a aragazului prevede o distanță mai mare, respectați cerințele manualului de instalare a aragazului.

- Respectați normele de evacuare a aerului.

- Dacă hota nu este dotată cu un cablu de alimentare cu fișă sau un alt mijloc de deconectare de la rețea cu deschiderea tuturor contactelor, pentru deconectarea completă în condiții de supratensiune conform categoriei III, este necesar de a asigura mijloacele de deconectare a instalației electrice în conformitate cu normele aplicabile lucrărilor de montare a dispozitivelor electrice.

1. REGULILE DE SECURITATE

- Respectați periodicitatea curățării și înlocuirii filtrelor indicată pe dispozitiv și în compartimentul «Deservirea tehnică» din manualul de exploatare și instalare.
- Depunerile abundente de grăsime pot deveni cauza inflamării. Nu se admite utilizarea hotei fără instalarea filtrului de grăsime. A se vedea compartimentul 9 privind deservirea hotei, p.28-39.
- În decursul unei zile de la livrarea dispozitivului scoateți-l din ambalaj și verificați starea lui prin examinare vizuală. În cazul depistării necorespunderilor sau defectelor nu instalați dispozitivul. Informați dealerul sau organizația de instalare în decursul unei zile de la primire.
- Hota este prevăzută pentru utilizare normală în condiții casnice. Nu se admite utilizarea ei în scopuri industriale, profesionale sau alte scopuri contrare destinației directe.
- Compania Pando nu își asuma răspunderea pentru consecințele și defectele apărute în urma instalării sau exploatării incorecte a dispozitivului.
- Nu încercați să modificați într-un fel sau altul caracteristicile dispozitivului. Acest lucru este periculos și va avea ca rezultat anularea automată a garanției.
- După instalare trebuie să fie asigurată posibilitatea deconectării dispozitivului de la rețeaua electrică de către utilizator. Fișa electrică trebuie să fie prevăzută într-un loc accesibil. În caz contrar trebuie prevăzut un întrerupător pentru deconectare conform regulilor de securitate electrică.
- Atenție la sfredelirea pereților sau despărțiturilor: asigurați-vă de lipsa cablurilor electrice ascunse, țevilor, grinzilor metalice, etc. Contactul cu ele poate cauza pagube semnificative, scurt-circuite, zgomot și vibrație.
- **IMPORTANT:** înainte de a conecta dispozitivul la rețeaua electrică asigurați-vă că ea nu este sub tensiune (întrerupătorul diferențial sau întrerupătorul automat convențional de pe panoul electric al încăperii este pus în poziția deconectată).
- Instalarea hotei și conductei de aer trebuie să corespundă cerințelor, față de ventilația încăperilor închise, inclusiv în cazul în care evacuarea aerului nu se efectuează prin conducta de aer utilizată pentru aspirația aerului de la dispozitivele care funcționează pe gaze naturale sau alte tipuri de combustibil (instalații de termoficare centralizată, etc.).

1. REGULILE DE SECURITATE

- **Atenție!** În timpul exploatării hotei în regim de aspirație concomitent cu sistemul de termoficare care preia aerul din încăpere (cazan pe gaze, ulei, cazan pe cărbune, coș de fum, etc.) asigurați-vă că hota nu va aspira aerul necesar pentru combustie. În caz contrar în încăperea locativă se poate acumula monoxidul de carbon – sursa de pericol de moarte. În cazul instalării hotei împreună cu un dispozitiv de ardere a combustibilului precum un cazan, cu un coș de fum sau cu un sistem de termoficare locală trebuie să contactați producătorii acestor utilaje pentru asigurarea exploatării lor optime și sigure.



- Presiunea negativă în încăpere nu trebuie să depășească valoarea de 0,04 mbar. Astfel se va asigura regimul optim de funcționare a hotei. Pentru un astfel regim de lucru va fi nevoie de un influx permanent de aer proaspăt, pentru a preveni blocarea circulației aerului. Cu acest scop se recomandă instalarea unei grile de ventilație. Nu este suficientă existența doar a deschiderii ușilor și ferestrelor.

- Sursa de energie electrică trebuie să fie stabilă și să corespundă caracteristicilor electrice ale dispozitivului (a se vedea plăcuța cu date tehnice). Alimentarea instabilă cu energie electrică (oscilațiile de tensiune și curent, întreruperile, trăsnetul, etc.) poate afecta funcționarea hotei sau chiar cauza ieșirea ei din funcție. În acest caz reparația în garanție nu se va efectua. La apariția problemelor mai sus menționate deconectați hota și adresați-vă unui electrician sau organizației de alimentare cu energie electrică pentru înlăturarea lor.

- Pentru a evita pericolele asociate se interzic oarecare manipulări cu dispozitivul. Cablul de alimentare deteriorat urmează a fi înlocuit de către producător prin intermediul unei organizații autorizate de deservire tehnică. Doar organizațiile autorizate de deservire tehnică pot îndeplini orice lucrări de reparații care implică manipulările cu dispozitivul sau componentele acestuia.

- Nerespectarea regulilor de exploatare, îndeplinirea lucrărilor de reparație de către persoane neîmputernicite și operarea modificărilor în dispozitiv, tăierea și sfredelirea carcasei acestuia, modificarea construcției, motorului electric sau cablurilor hotei sunt strict interzise. În cazurile de mai sus garanția va fi anulată automat; producătorul nu mai asumă nici o răspundere pentru pagubele cauzate.

1. REGULILE DE SECURITATE

- Hota este un dispozitiv electric pentru aspirarea aburilor. Ea nu poate fi utilizată în calitate de suport pentru alte obiecte sau ustensile de bucătărie.
- Se interzice gătitul nemijlocit pe focul deschis al arzătoarelor, la fel ca și lăsarea arzătoarelor aprinse fără casele sau tigăi. Flacăra și temperatura înaltă prezintă pericol și pot deteriora dispozitivul. Într-acest caz garanția va fi invalidată. Nu se permite utilizarea hotei deasupra aragazurilor cu lemne, cărbune, cărbune de lemn.
- Pe parcursul gătitului, urmăriți ca uleiul sau grăsimea să nu se aprindă.



- **AVERTIZARE:** întotdeauna deconectați hota de la sursa de energie electrică înainte de curățare sau servicii tehnice prin scoaterea fișei din priză sau prin punerea întrerupătorului automat în poziția deconectată la panoul electric al încăperii. În nici un caz nu utilizați generatoarele de abur sau pompele de presiune înaltă pentru a curăța hota (respectați normele de securitate electrică). A se vedea compartimentul 8 privind curățarea și servicii tehnice a hotei.



- Din cauza pericolului de electrocutare utilizatorului nu i se permite efectuarea altor manipulări a lămpilor cu LED-uri. Lucrările de servicii tehnice și înlocuire se vor încredința doar organizațiilor oficiale de servicii sau specialistului autorizat de instalare.
- În legătură cu perfecționarea continuă a produselor noastre noi ne rezervăm dreptul de a modifica caracteristicile lor funcționale și aspectul exterior.

2. RECOMANDĂRILE CE URMEAZĂ A FI LUATE ÎN CONSIDERARE ÎNAINTE DE INSTALARE.

Acest manual este unificat pentru mai multe modele. Manualul specific pentru instalarea modelului dumneavoastră este inclus într-acest manual pe primele pagini sau ca o broșură aparte în pachetul cu accesorii.

Instalarea hotei urmează a fi încredințată doar specialiștilor calificați, organizațiilor profesionale de instalare sau de deservire tehnică. Înainte de instalare vă rugăm să studiați acest manual sau instrucțiunea de instalare.

După deschiderea ambalajului asigurați-vă că toate componentele sunt în stare corespunzătoare și în setul complet de livrare. În caz contrar amânați instalarea și adresați-vă dealerului. **După instalare orice defecte de aspect exterior (zgârieturile, petele, etc.) nu se vor acoperi prin garanție.**

**FOARTE IMPORTANT!**

NU ÎNLĂTURĂȚI FOLIA DE PROTECȚIE DE PE HOTĂ PÂNĂ LA TERMINAREA INSTALĂRII. ÎN CAZUL LIPSEI PELICULEI PE LOCURILE CE POT FI AFECTATE LA INSTALARE SE RECOMANDĂ PROTECȚIA LOR ÎMPOTRIVA LOVITURILOR, ZGÂRIETURILOR ȘI CONTACTULUI CU SUBSTANȚELE AGRESIVE, UTILIZÂND MATERIALELE CORESPUNZĂTOARE.



DACĂ CONCOMITENT CU INSTALAREA HOTEI SE EFECTUEAZĂ ȘI ALTE LUCRĂRI, TREBUIE SĂ FIȚI ÎNDEOSEBI DE PRECAUȚI: VOPSEAUA, SILICONUL, TENCUIALA ȘI ALTE MATERIALE POT SĂ CONȚINĂ SUBSTANȚE CHIMICE AGRESIVE CARE POT DETERIORA DISPOZITIVUL. ÎN ACESTE CIRCUMSTANȚE SE IMPUNE ASIGURAREA PROTECȚIEI ADECVATE A HOTEI PRIN ACOPERIREA SIGURĂ A ZONELOR CARE POT FI DEFECTATE ÎN URMA CONTACTULUI CU ACESTE MATERIALE.

ACEASTĂ MĂSURĂ VĂ VA PERMITE SĂ PREVENIȚI AFECTAREA ASPECTULUI EXTERIOR AL DISPOZITIVULUI CARE NU ESTE ACOPERIT DE GARANȚIE.

La instalare trebuie de asigurat accesul liber și nestingherit la hotă și dispozitivele externe pentru efectuarea lucrărilor de deservire tehnică sau reparație de către centrul oficial de deservire tehnică al companiei Pando (SAT). **Garanția nu acoperă** cheltuielile și mijloacele necesare pentru asigurarea accesului la dispozitivul necorespunzător acestor cerințe. Dacă la dispozitiv nu este asigurat accesul liber sau sigur (concluzia emisă de organizația SAT la examinare primară), clientul este obligat să asigure mijloacele și să acopere cheltuielile necesare pentru îndeplinirea corespunzătoare a lucrărilor de către organizația SAT.

2. RECOMANDĂRILE CE URMEAZĂ A FI LUATE ÎN CONSIDERARE ÎNAINTE DE INSTALARE.

VERSIUNEA CU EVACUARE (desenul 1): evacuează aburii afară. Reprezintă tipul recomandat, deoarece asigură cei mai buni parametri de putere și nivel de zgomot.

VERSIUNEA CU FILTRARE (desenul 2) (opțional): aburii aspirați și mirosurile trec prin sistemul de recirculație și aerul purificat se evacuează înapoi în încăperea (A). Această opțiune poate fi utilizată în caz de imposibilitate de a asigura evacuarea aerului în exterior.

Această versiune are o putere mai mică de aspirație și prezintă un nivel de zgomot mai înalt.

Pentru varianta cu filtrare este necesar un set de accesorii, inclusiv filtrele cu cărbune activat. În dependență de versiune acest set poate fi instalat la uzină, de organizația profesională de instalare sau centrul autorizat de deservire tehnică Pando. Compatibilitatea modelului dumneavoastră cu această opțiune poate fi precizată la producător sau dealer.

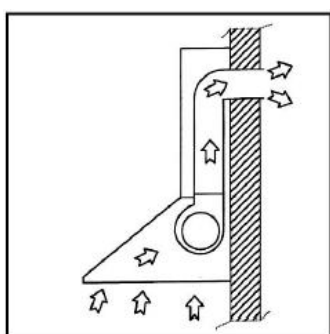

Desenul 1

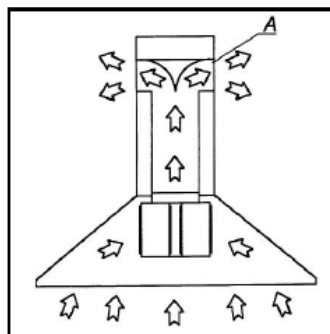

Desenul 2

Vă rugăm atenție la următoarele instrucțiuni, deoarece funcționarea corectă a hotei depinde de îndeplinirea corectă a lor.

• CONDUCTA DE AER PENTRU EVACUAREA ABURILOR ȘI MIROSURILOR:

A. Diametrul conductei este indicat în manualul de instalare și pașaportul tehnic pentru tipul de motor (a se vedea compartimentul 6 al manualului).

B. Lungimea conductei și numărul de racorduri trebuie să fie reduse la minimumul posibil. Dacă este imposibilă trasarea conductei fără cotituri, ele trebuie să fie maxim libere. Nu se admit cotituri cu unghiuri mai mici de 90°.

C. Nu admiteți modificarea formei și direcției conductei de aer peste valorile recomandate de producător, deoarece acest lucru va înrăutăți considerabil funcționarea hotei.

(a) Dacă este necesar de a utiliza o conductă de aer cu secțiune mai mică decât cea recomandată, puterea de aspirație se va reduce, iar nivelul de zgomot se va majora. Pentru pierderi minime reducerea diametrului nu trebuie să fie efectuată pe racordul motorului. Piesa de reducere se va amplasa la o distanță de 0,5—1 m de la racord, această secțiune fiind lăsată cu diametru normal.

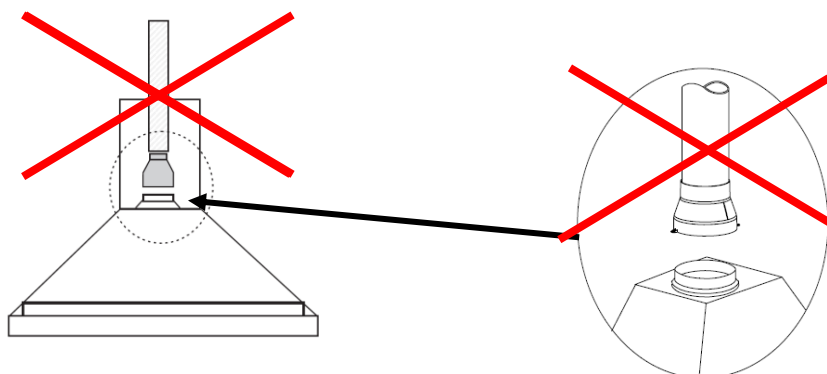

2. RECOMANDĂRILE CE URMEAZĂ A FI LUATE ÎN CONSIDERARE ÎNAINTE DE INSTALARE.

- (b)** Dacă reducerea diametrului este semnificativă, urmează a fi asigurată o trecere treptată la diametrul mai mic. De exemplu, pentru a trece de la $\varnothing 150$ mm la $\varnothing 120$ mm, înainte instalați o trecere de la $\varnothing 150$ la $\varnothing 135$, apoi o secție dreaptă cu $\varnothing 135$ cu lungimea de 0,5—1 m, apoi o altă trecere de la $\varnothing 135$ la $\varnothing 120$ mm.

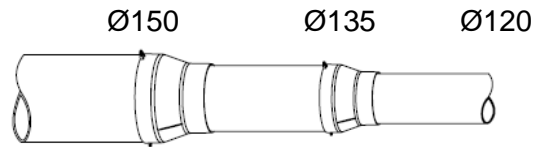

- (c)** Nu instalați racorduri sau coate nemijlocit până sau după treceri.



- D.** Se recomandă a se utiliza conducte de aer cu pierderi minime de frecție, de aceasta pereții lor trebuie să fie cât mai netezi. Conductele de aer flexibile urmează a fi întinse bine, ca pereții gofrați să devină mai netezi, astfel veți majora puterea de aspirație și veți reduce nivelul de zgomot.

- E.** Evacuarea nu trebuie să fie închisă cu elemente care i-ar reduce diametrul sau ar îngreuna evacuarea aerului. Conexiunea cu coșul comun de evacuare se va realiza conform desenelor de mai jos.

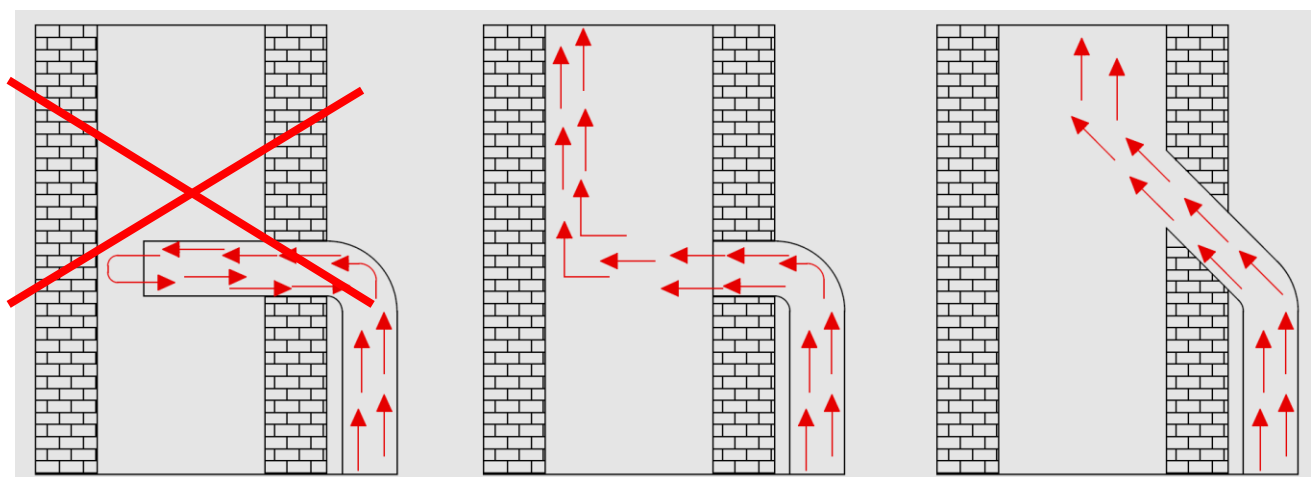

INCORECT

CORECT

OPTIM

- F.** Nu se admite închiderea evacuării aerului în încăperea la sisteme de filtrare. Între deschidere și orice obstacole, de exemplu, un perete sau plafon, trebuie lăsat un spațiu de cel puțin 20 cm.

- G.** Utilizați conductele de aer din materialele care corespund tipului de aplicație, conform documentelor normative.

2. RECOMANDĂRILE CE URMEAZĂ A FI LUATE ÎN CONSIDERAREA ÎNAINTE DE INSTALARE.

H. Pentru o instalare fără zgomot vă recomandăm să utilizați sistemul nostru special **S.E.C. (sistemul de conducte pentru evacuarea aburilor)**. Precizați detaliile la dealerul dumneavoastră.

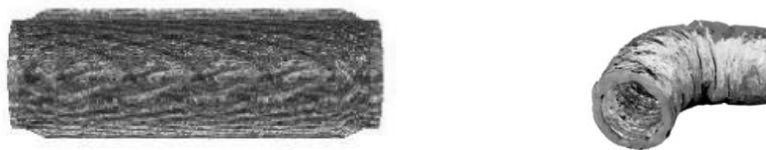

• **CERINȚE FAȚĂ DE DIMENSIUNI ȘI SPAȚII:**

a) ÎNĂLȚIMEA DE INSTALARE A HOTEI: în cazul instalării hotei deasupra unui aragaz normele prevăd ca înălțimea minimă a suprafeței inferioare a hotei deasupra suprafeței aragazului să fie **65 cm**. Această înălțime poate fi mai mare în funcție de tipul aragazului. Precizați această înălțime producătorului sau în manualul aragazului. O înălțime mai mare decât cea recomandată poate reduce eficiența hotei din cauza scurgerii aburilor în părți.

Precizați înălțimea instalării hotei deasupra aragazului în manualul de instalare. O înălțime mai mică poate amplifica efectul de condensare, mai ales în cazul aragazurilor cu inducție.

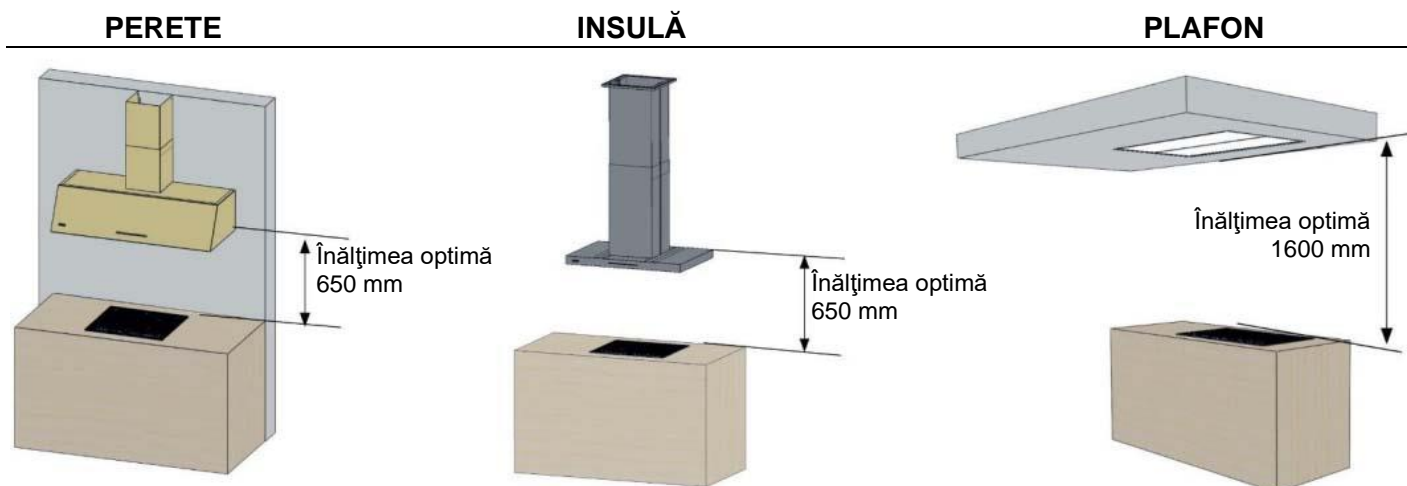

b) LĂȚIMEA HOTEI: lățimea hotei întotdeauna trebuie să fie mai mare decât lățimea aragazului (cu excepția unor modele speciale). Dacă lățimea este mai mică, apare pericolul scurgerii aburilor în părți.

c) CENTRAREA HOTEI: instalați hota astfel încât filtrele să fie amplasate în centrul suprafeței aragazului.

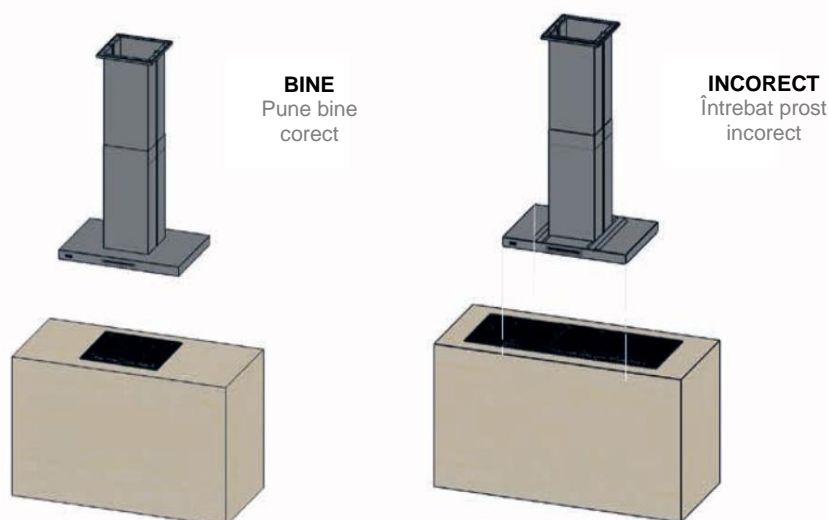

2. RECOMANDĂRILE CE URMEAZĂ A FI LUATE ÎN CONSIDERARE ÎNAINTE DE INSTALARE.

d) VENTILAȚIA ȘI CURENȚII: toate schemele de instalare a hotelor necesită un flux permanent de aer cu un diametru nu mai mic decât diametrul racordului motorului. E preferabil ca el să fie amplasat vizavi de hotă. Dacă există alte orificii de influx, asigurați-vă că ele nu creează curenți care ar reduce puterea aspirației. Lipsa de influx de aer duce la o rarefiere cu presiune atmosferică excesivă fapt care va îngreuna funcționarea motorului și va reduce eficiența de aspirație.

ACCESORIILE PENTRU CONDUCTA DE AER (opționale)

RACORDUL EXTERN AL CONDUCTEI DE AER (nu este inclus): ieșirea spre exterior trebuie să fie executată cu chepeng care se va deschide sub presiunea aerului. Nici într-un caz nu utilizați grile pentru gaze sau alte metode care pot îngreuna circulația liberă a aerului. La fel nu se admite lăsarea valvei de ieșire în stare deschisă, deoarece este posibilă intrarea obiectelor străine înăuntru (apa, vânt puternic, cuibare de păsări) care vor bloca fluxul de aer și afecta funcționarea hoteli.

SUPAPA DE REȚINERE (nu este inclusă): se recomandă doar în cazul utilizării în sisteme comunale unde mai multe conducte sunt conectate la un canal comun. Supapa exclude deplasarea aburilor în direcție opusă și intrarea aburilor și mirosurilor de la alte hote, etc. Trebuie să țineți cont de faptul că aceste dispozitive necesită deservire de către specialiștii autorizați.

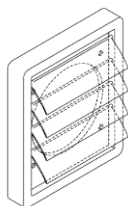
**3. INSTALAREA CONDUCTEI SEC (această opțiune este prevăzută doar în versiunile SEC)**

SE INTERZICE MONTAREA ȚEVII SEC ÎN CALITATE DE CAPAC SAU PE O ȚEAVĂ CU DIAMETRU MAI MIC ÎN INSTALARE PRELIMINARĂ LA FAȚA LOCULUI.

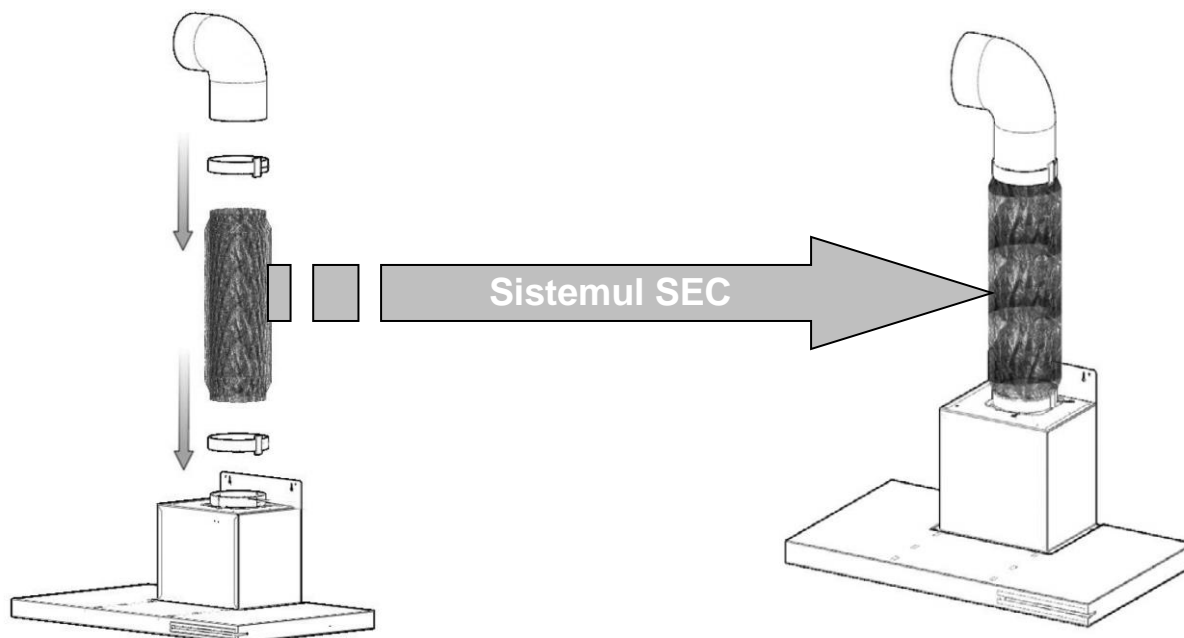

4. CONEXIUNILE ELECTRICE (se vor face doar de către specialiștii calificați)

ATENȚIE! Pe durata lucrărilor de instalare și a oricăror lucrări în interiorul hotei, inclusiv la îndeplinirea lucrărilor de deservire tehnică asigurați-vă că dispozitivul este deconectat de la rețeaua electrică.



Parametrii curentului electric trebuie fie stabili și să corespundă caracteristicilor tehnice ale dispozitivului (a se vedea eticheta cu parametrii tehnici).

Hota se va conecta la rețeaua electrică printr-o linie aparte până la panoul electric pentru a exclude interferențele de la lămpile luminescente sau alte dispozitive emițătoare de interferențe.

Fișa electrică a dispozitivului trebuie să fie ușor accesibilă. În caz contrar instalați un întrerupător conform normelor electrotehnice.

Dacă hota nu este dotată cu un cablu de alimentare cu fișă sau un alt mijloc de deconectare de la rețeaua electrică cu deschiderea contactelor care asigură deconectarea completă în condițiile de supratensiune conform categoriei III, este necesar de a asigura mijloacele de deconectare a ei în caz de supratensiune conform categoriei III (întrerupător de secționare multipolar conectat direct la clemele de putere, cu deschiderea contactelor, care asigură deconectarea de la sursa de energie electrică în caz de supratensiune conform categoriei III).

În cazul defectării cablului de alimentare el urmează a fi înlocuit de către producător, de către organizația de deservire de după vânzare sau alt personal calificat, întru evitarea pericolelor posibile.

Nu deconectați și nu tăiați cablurile din interiorul hotei. Dacă s-a întâmplat acest lucru, adresați-vă organizației de deservire de după vânzare. Adresați-vă unui electrician calificat pentru efectuarea conexiunilor electrice.

Conexiunile urmează a fi executate în conformitate cu normele în vigoare.

Dacă pe placheta cu caracteristici tehnice din interiorul hotei este prezent simbolul , dispozitivul este atribuit la clasa II. Într-acest caz nu este necesară legarea lui la pământ.

Dacă pe placheta cu caracteristici tehnice din interiorul hotei NU ESTE prezent simbolul , dispozitivul este atribuit la clasa I. Într-acest caz legarea la pământ este OBLIGATORIE.

Cablul care conectează hota la motorul electric extern trebuie să aibă o secțiune de cel puțin 3 x 1 mm.

Cablul care conectează hota la motor în modelele cu motorul montat pe acoperiș trebuie să fie de clasa HO7RN- și aibă secțiunea de 3 x 1 mm (pentru lungimi de până la 5 metri) sau 3 x 2,5 mm (pentru lungimi de până la 25 metri).

Hota întotdeauna trebuie să fie conectată la instalația cu legare la pământ funcțională. În cazul derogării de la aceste cerințe compania Pando nu asumă nici o răspundere (cu excepția dispozitivelor de clasa II marcate cu simbolul ).

Codurile firelor cablurilor de alimentare:

- 1: Cafeniu sa negru = linie / faza (L)
- 2: Albastru = neutru (N)
- 3: Verde/galben = legarea la pământ

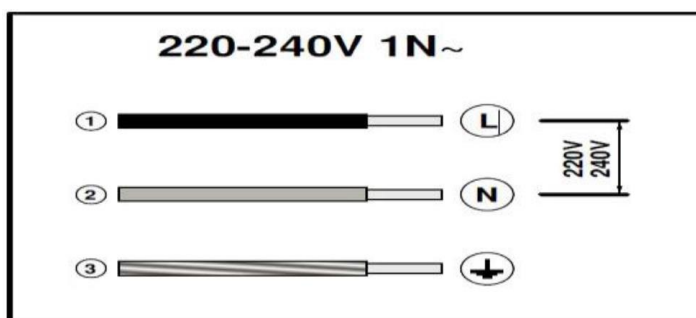

5. INSTALAREA MOTORULUI EXTERN, PE ACOPERIȘ SAU PE FAȚADĂ în dependență de versiune)

Pentru fiecare tip de motor este disponibilă o instrucțiune specială de instalare, aceasta se află în pachetul cu accesoriile. Pe desenele de mai jos sunt prezentate instrucțiunile parțiale de montare. La instalare în mod obligatoriu utilizați instrucțiunea specială pentru instalarea acestui tip de motoare.

FOARTE IMPORTANT: motorul (extern pentru tavane suspendate, pentru montare pe acoperiș sau perete) **trebuie să fie amplasat într-un log accesibil și sigur pentru personalul de deservire tehnică.** Trebuie să fie asigurat un spațiu comod și suficient pentru deservirea tehnică sau reparația motorului electric. Dacă motorul va fi instalat într-un loc periculos sau fără chepeng de acces, compania Pando poate refuza să îndeplinească lucrările corespunzătoare până la înlăturarea acestor neajunsuri. Vă rugăm să țineți cont de această cerință pentru a evita dificultățile la efectuarea intervenției tehnice.

Se interzice de a tăia și modifica cablurile și conexiunile motorului și hotei. La identificarea acestor modificări garanția va fi anulată automat.

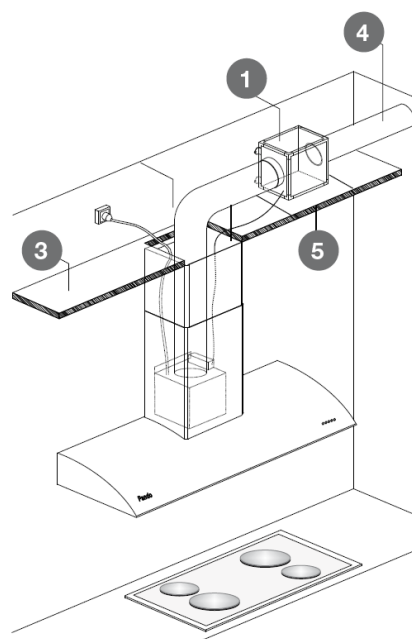
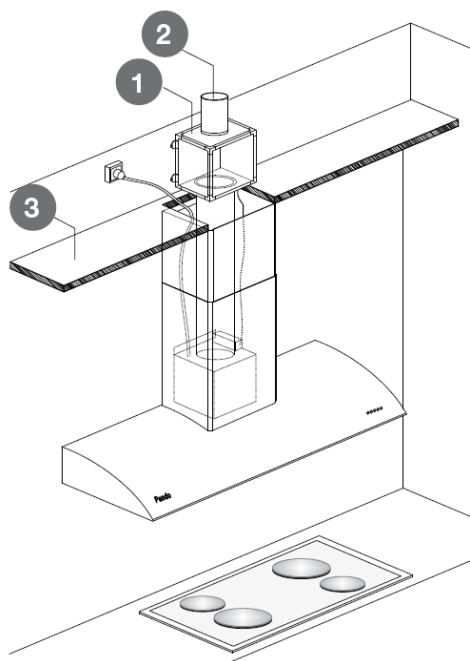
5.1. MOTOR EXTERN PENTRU TAVAN SUSPENDAT

- | | | | |
|---|---|---|---------------------------------------|
| 1 | Motorul | 2 | Evacuarea aburilor în conductă de aer |
| 3 | Tavanul suspendat | 4 | Evacuarea aburilor direct în exterior |
| 5 | Chepengul de acces la motor (Este foarte important ca el să fie ușor accesibil și să aibă dimensiuni suficiente pentru demontarea motorului). | | |

Motorul extern pentru tavan suspendat nu este prevăzut pentru instalare în exterior. Nerespectarea acestei cerințe poate produce defecțiuni neacoperite prin garanție.

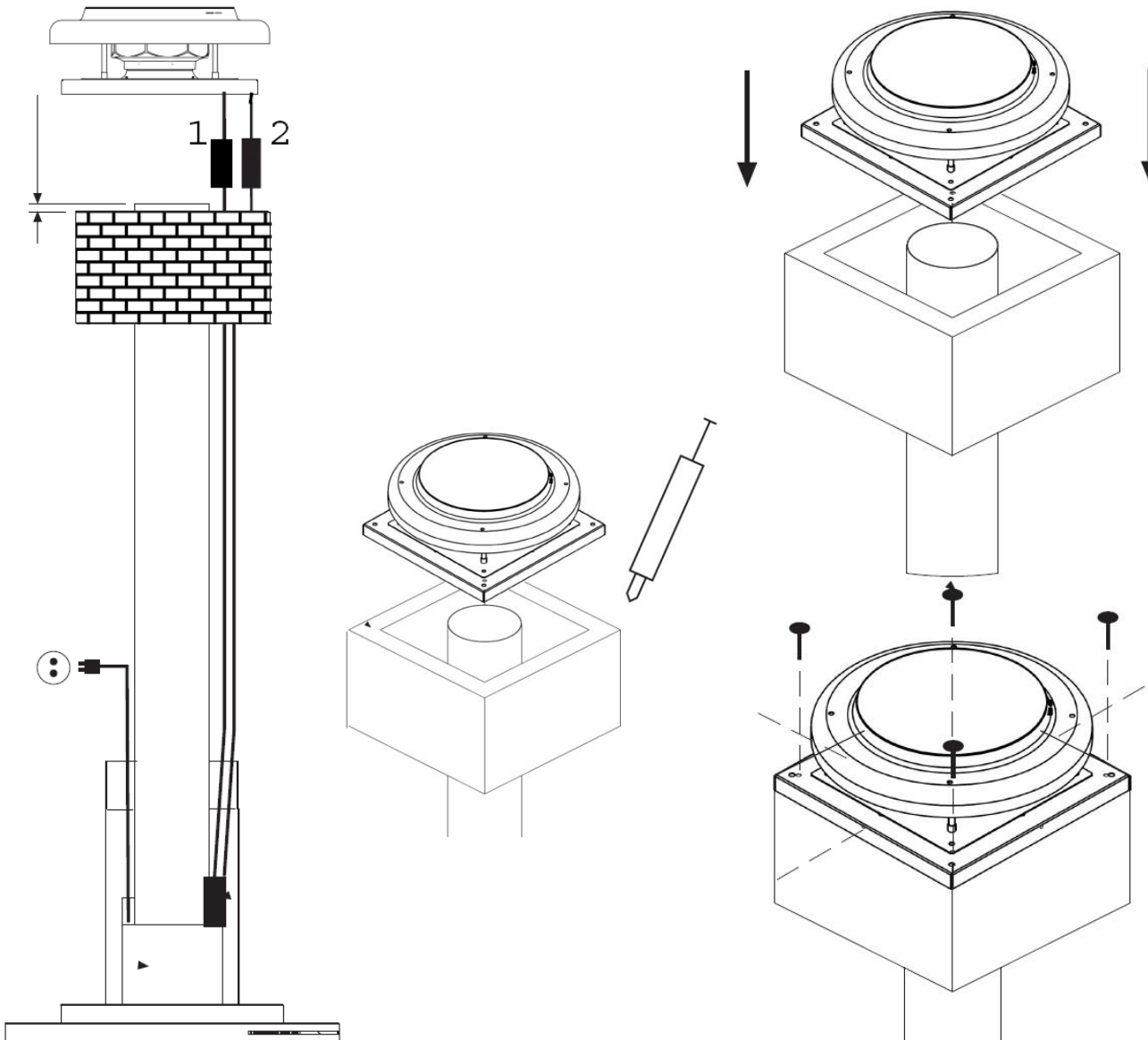
5. INSTALAREA MOTORULUI EXTERN, PE ACOPERIȘ SAU PE FAȚADĂ în funcție de versiune)**5.2 MOTOR EXTERN INSTALAT PE ACOPERIȘ:****5.3. MOTOR PENTRU MONTARE PE PERETE DE FAȚADĂ:**

6. CARACTERISTICI EVACUAREA MOTORULUI ȘI A CONDUCTELOR

Versiune motor	Tip motor	Ø motor și conductă	Puterea	Lungimea maxim recomandată a conductei de aer	Lungimea cablurilor de conectare a motorului
			W MÁX. W	M, metri liniari	
Motoare incorporate (în interiorul hoteli)					
V700	INT	120 / 150	140	4	-
V730	INT	120	125	5	-
V750	INT	125	150	6	-
V850	INT	150	265	8	-
V950	INT	150	350	6	-
V1350	INT/EXT *h	150	290	10	-
Motoare incorporate ECO (în interiorul hoteli)					
V1130 ECO	INT	150	85	8	-
V1050 ECO SEC PLUS	INT	150	170	8	-
V1250 ECO	INT	150	230	10	-
V1350 ECO	INT/EXT *h	150	230	10	-
V2200 ECO	INT	200	750	15	-
Motoare externe (tavane suspendate)					
V1200 TIPO 1	EXT	150	350	6 *a	7
V2000 TIPO 1	EXT	200	250	10 *b	7
Motoare externe (tavane suspendate)					
V1550 ECO TIPO 1 Y 2	EXT	150	230	10 *c	6
V2450 ECO TIPO 2	EXT	200	168	12 *d	6
V2600 ECO TIPO 1 Y 2	EXT	200	750	15 *e	12
V3000 ECO TIPO 2	EXT	200	660	18 *e	12
Motoare externe ECO (perete)					
V1300 ECO	MUR	150	168	6	6
Motoare montante pe acoperi (En tejado o chimenea exterior)					
V2350 ECO	TEJ	200	168	12 *f	12
V3300 ECO	TEJ	200	660	18 *g	18

Numărul de coturi instalate pe conducta de aer este limitat, deoarece fiecare cot reduce eficiența aspirației:

La Ø150 mm un cot 90° = 1 m liniar.

La Ø200 mm un cot 90° = 2,5 m liniar.

Exemplu: dacă se utilizează două coturi de 90°, iar lungimea conductei de aer constituie 3 m liniari Ø150 mm (3+1+1), lungimea echivalentă a conductei de aer va constitui 5 m.

Exemplu: dacă se utilizează două coate 90°, iar lungimea conductei de aer constituie 3 m liniari Ø200 mm (3+2,5+2,5) lungimea echivalentă a conductei de aer va constitui 8 m.

Valorile de mai sus sunt bazate pe încercări efectuate în condițiile de laborator. În funcție de model și de caracteristicile fiecărei hote specifice ele pot varia nesemnificativ.

În legătură cu perfecționarea continuă a producției Pando vă recomandăm să precizați cele mai actuale date pe pagina noastră web (www.pando.es).

Tabelul caracteristicilor tehnice ale hotei și marcajele de clasă energetică sunt prezentate în documentația din pachetul cu accesoriile.

*a. De la hotă până la motor, max. 2m

*b. De la hotă până la motor min. 2m - max. 6m

*c. De la hotă până la motor max. 4m

*d. De la hotă până la motor min. 4m — max. 6m.

*e. De la hotă până la motor min. 6m—max. 12m.

*f. De la hotă până la motor min. 4m—max. 12m.

*g. De la hotă până la motor min. 6m—max. 18m.

*h. Motor exterior disponibile según modelo, consultar catálogo.

7. INSTRUCCIONES DE USO Y CONTROL DE MANDOS.

Para obtener un óptimo rendimiento de su campana, se aconseja encenderla unos minutos antes de empezar a cocinar, y dejarla en marcha un tiempo después de haber acabado el cocinado, esto último usando la función *Last Time (*disponible según versión), con esto desalojamos humos, olores y condensación de la cocina, del interior de la campana y del circuito del conducto de salida de humos.

A continuación, se detallan las funciones especiales comunes en todos los tipos de controles Pando, y seguidamente las instrucciones de uso cada modelo de control Pando.

TEMPORIZADOR “EcoDiseño”

* (REGLAMENTO UE Nº 66/2014 DISEÑO ECOLÓGICO)

A partir del 1º de enero 2015, con la entrada en vigor de la nueva normativa de la Comisión Europea EU65 “Energy label” y EU66 “ Ecodesign”, hemos adaptado los productos conforme a los requisitos establecidos en dichos reglamentos.

Todos los modelos con versión “Energy label” disponen de un equipo electrónico con funciones de temporización para limitar el tiempo de las velocidades de aspiración que superen los 650m³/h.

En cumplimiento con dicho reglamento de ahorro energético, cuando se activa la campana en máxima o media velocidad (según versiones motor) y esta supere los 650m³/h, pasados 6 o 7 minutos (según versión motor) la campana bajará automáticamente a una velocidad inferior. Para volver a la velocidad superior podrá pulsar de nuevo la tecla de subir velocidad y el temporizador ecodiseño comenzará a contar desde 0 minutos.

FUNCIONES ESPECIALES (Pando LED - AIR Clean)

Según el modelo y versión de su campana algunas funciones especiales vienen de serie en el producto, en otros es opcional y en algunos no es compatible. Puede consultar las funciones que lleva su modelo en el catálogo, en nuestra web, en la etiqueta del producto o contactar con Pando.

Pando LED (Función incorporada solo en modelos con logo Pando LED en su etiqueta interna)

Sistema de iluminación LED ajustable en brillo o intensidad (*dimmable), y en temperatura (tunable) de la luz.





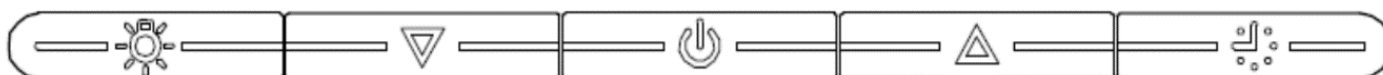

La iluminación por excelencia de última generación, con la que se pueden crear multitud de ambientes, con un amplio espectro de gama de color entre cálido y frío. La iluminación de referencia en los productos Pando.

Atenuador electrónico que regula la energía que se suministra a la lámpara LED con el fin de variar la intensidad de luz que emite. Nos permite adecuar la luminosidad que emite la campana a nuestra necesidad del momento, desde un modo intenso de trabajo hasta uno tenue a modo ambiental, ahorrando consumo y energía.

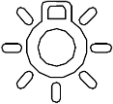
* Los modelos que incorporan de serie Luz de cortesía o ambiente no son compatibles con la función Dimmable o ajuste de brillo, en estos modelos sólo se puede variar el color o la temperatura °K.

7.1. PANOUL ELECTRONIC DREPTUNGHILAR:

	<p>ILUMINAREA PRINCIPALĂ SAU DE LUCRU: apăsați pentru a conecta iluminarea principală. Apăsați încă o dată pentru a deconecta iluminarea principală. Când iluminarea este pornită butonul este iluminat puternic.</p> <p>ILUMINAREA DE VEGHE /ILUMINAREA AUXILIARĂ: (disponibilitatea acestei opțiuni depinde de modelul și versiunea hotei) apăsați pe buton timp de 2 secunde pentru a porni iluminarea auxiliară, la apăsare repetată iluminarea se va deconecta.</p>
	<p>CONECTARE/DECONECTARE: apăsați pentru a porni motorul, butonul se va ilumina puternic și continuu. Apăsați repetat pentru a deconecta motorul, butonul se va ilumina slab.</p>
	<p>(-) : apăsați pentru a reduce viteza motorului. La viteză minimă iluminarea butonului devine intermitentă.</p>
	<p>(+) : apăsați pentru a majora viteza motorului. La viteză maximă iluminarea butonului este iluminată puternic și intermitent (*a se vedea compartimentul «Temporizator «Ecodesign»», p. 17).</p>
	<p>TEMPORIZATOR DE TERMINARE: apăsați pentru a porni temporizatorul. Butonul «temporizator de terminare» se iluminează puternic, motorul trece la viteză maximă pentru 5 minute. După pornire, dacă este necesar, viteza motorului poate fi redusă. La expirarea timpului motorul se oprește, iluminarea hotei se deconectează. Butonul «temporizator de terminare» se iluminează puternic.</p>

**AVERTIZAREA PRIVIND EPUIZAREA FILTRULUI (30 ore).**

Hota este dotată cu un sistem de avertizare privind epuizarea filtrului conform indicilor temporizatorului. La sosirea termenului de curățare a filtrului hota emite un semnal luminos.

La expirarea a 30 ore de lucru panoul de comandă al hotei emite un semnal de avertizare: toți martorii luminoși pe panou se includ și se sting intermitent. La apăsarea oricărui buton pe panou semnalizarea se oprește, temporizatorul se repornește.

**SECURITATE S.I.A. — DECONECTAREA AUTOMATĂ DE SIGURANȚĂ (5 ore)**

Hota este dotată cu un sistem automat de deconectare care exclude funcționarea eipe parcursul unei perioade de timp excesive.

După pornirea hotei, dacă timp de 5 ore nu va fi apăsat nici un buton pe panou sau pe telecomandă, va avea loc oprirea automată a motorului și stingerea lămpilor.

7.1.1. Pando LED. Modo Ajuste con botonera electrónica

Con este tipo de botonera disponemos de 11 niveles de ajuste de temperatura (°K) o color, y 10 niveles de brillo o intensidad. Una vez hemos ajustado el modo deseado, este conservará el último ajuste designado.

- **Activación Modo Ajuste:** Con la campana apagada, mantenemos pulsada la tecla “Luz” durante 3 segundos, entonces las teclas “Bajar y Subir” se encenderán en modo fijo y la tecla “Luz” queda parpadeando. Este modo se mantiene activo mientras vamos pulsando las teclas.

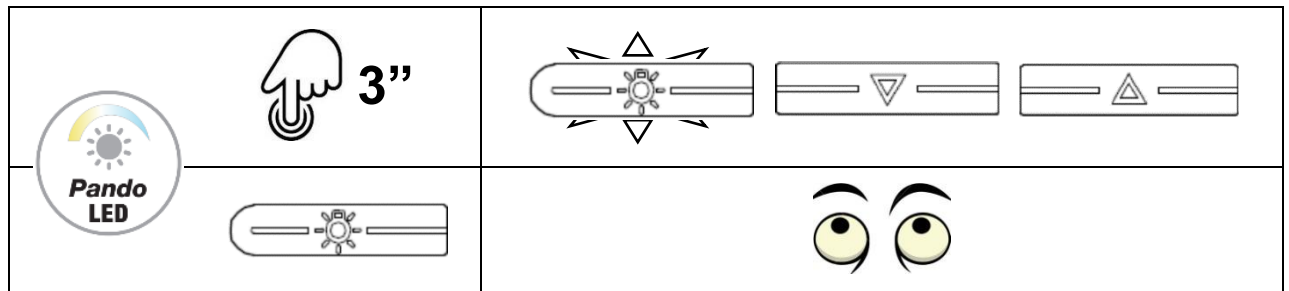

- **Ajuste de Brillo o Intensidad:** Con el Modo Ajuste activado, damos pulsaciones cortas y pausadas en la tecla “Bajar”, con ello cambiamos el brillo hasta 10 tonos diferentes entre 10 y 100%. El recorrido es cíclico, vamos de menos a más, si deseamos volver a un tono anterior deberemos llegar hasta el final de las 10 posiciones y comenzar de nuevo.

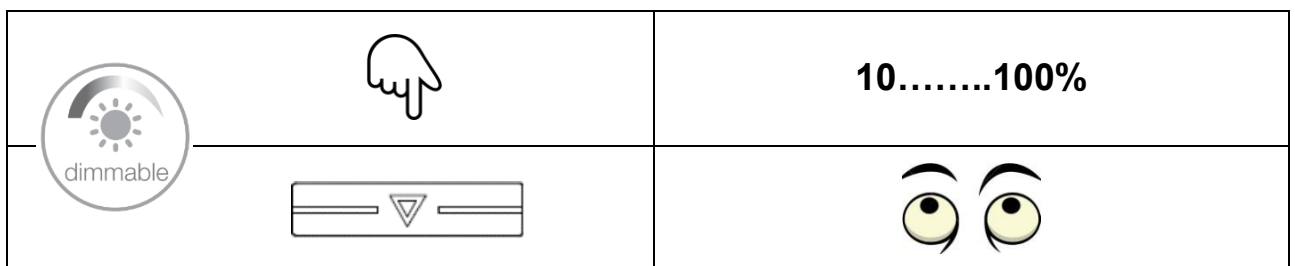

- **Ajuste de Color o Temperatura °K:** Con el Modo Ajuste activado, damos pulsaciones cortas y pausadas en la tecla “Subir”, con ello cambiamos el color hasta 11 tonos diferentes entre 2700-6000°K o 2700-4000°K según la versión del LED. El recorrido es cíclico, vamos de menos a más, si deseamos volver a un tono anterior deberemos llegar hasta el final de las 11 posiciones y comenzar de nuevo.

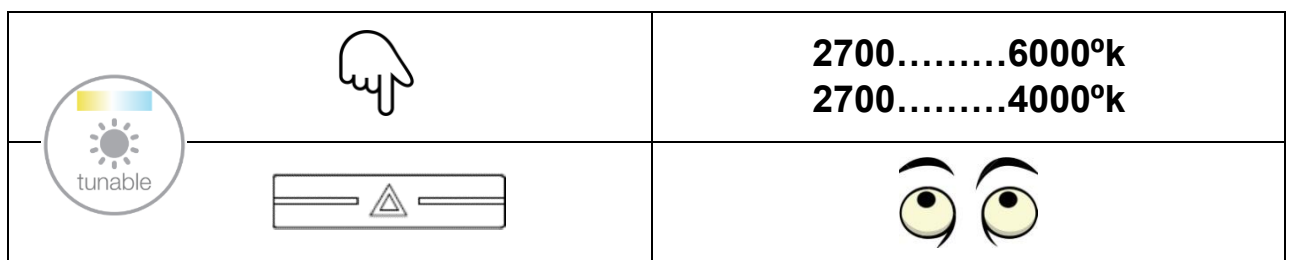

Desactivación Modo Ajuste: Si esperamos 15 segundos sin tocar ninguna tecla, el modo ajuste se desactiva automáticamente, las teclas “Bajar y Subir” se apagan y la luz queda encendida con su último ajuste grabado.

7.1.2. Pando AIR Clean con botonera electrónica.

Sistema automático de funcionamiento motor.







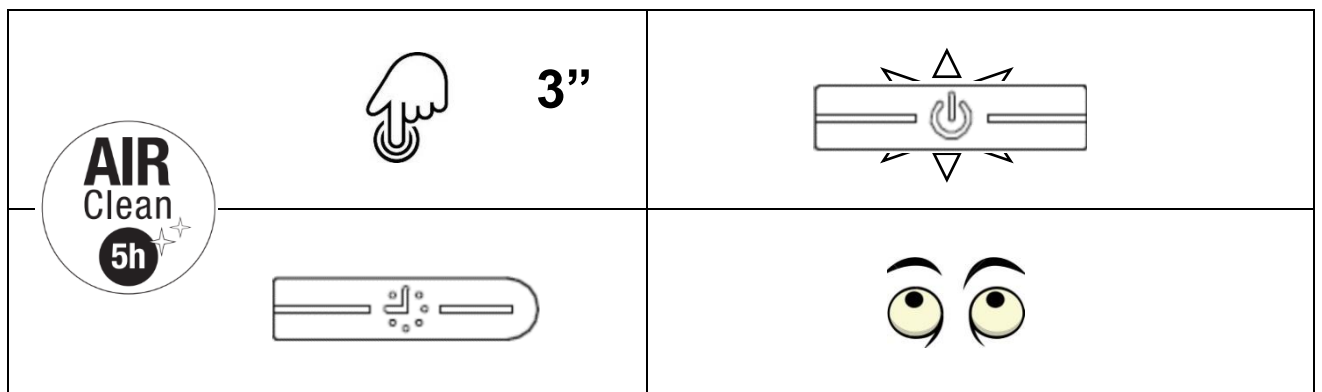



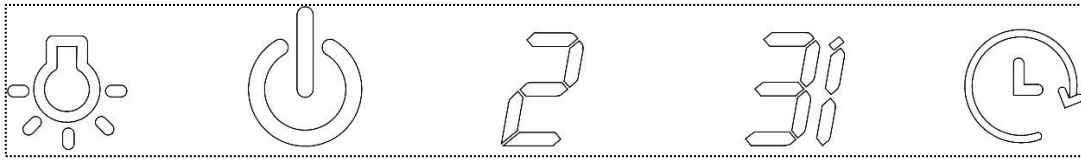

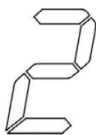

Función automática que nos renueva el aire del local con un mínimo consumo y máximo confort. Este sistema enciende el motor 10 minutos cada hora en mínima velocidad en un ciclo de hasta 5 horas, con ello renovamos el aire de nuestro ambiente con un nivel sonoro mínimo y completamente automatizado.

- **Activación Pando AIR Clean:** Con la campana apagada, mantenemos pulsada la tecla “Temporizador” durante 3 segundos, entonces como indicador de activación de la función, la tecla “ON/OFF” se encenderá parpadeando, y el motor arrancará en mínima velocidad quedando automáticamente programado el ciclo de 5h con 10 minutos encendido y 50 minutos apagado cada hora.

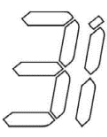

- **Desactivación Pando AIR Clean:** Si esperamos las 5h del ciclo programado, el motor se para automáticamente y no se vuelve a encender. Si queremos desactivar la función antes de finalizar el ciclo de 5h solo hay que pulsar la tecla “ON/OFF”.
Con esta función activa podemos encender y apagar las luces, pero no podemos regular la velocidad del motor.

7.2. BOTONERA TÁCTIL INVISIBLE

	 PULSACIÓN BREVE ON , encendido motor en 1ª velocidad = Pulse el símbolo breve y firmemente durante 1 segundo.
	 PULSACIÓN LARGA (mantener unos segundos) OFF , apagado motor = Pulse el símbolo extensa y firmemente durante unos 3 segundos.
	 PULSACIÓN BREVE: Motor en segunda velocidad.
	 PULSACIÓN BREVE Regula el motor a la 3ª velocidad.
	 PULSACIÓN LARGA (mantener unos segundos) Regula el motor a la máxima y 4ª velocidad.
	 Last TIME: La activación del temporizador hace iniciar un contador de 5 minutos, después de los cuales se apagan el motor y las luces automáticamente. La operación se indica mediante el parpadeo de una luz LED en la tecla. El temporizador no puede funcionar en velocidad intensiva "i"(4ª).
	 Presionar este botón para encender o apagar las luces led de la campana.

**ALARMA DE SATURACIÓN DEL FILTRO:****- PARA FILTRO METÁLICO (Parpadea el símbolo LUZ):**

Cada 30 horas de funcionamiento de la campana, el botón de la "luz" parpadea: indica que hay que lavar el filtro antigrasa.

Para reiniciar el contador de 30 horas, con la campana extractora apagada, presione el botón de "luz" durante 3 segundos.

- PARA FILTRO DE CARBÓN ACTIVO (FCA/ FCLR AE):

Cada 120 horas de funcionamiento de la campana, el botón "on/off" parpadea: es necesario reemplazar o limpiar el filtro anti olores (FCA/ FCLR AE) (versión filtrante).

Para reiniciar el contador de 120 horas, con la campana extractora apagada, presione el botón de "luz" durante 3 segundos.

Para un funcionamiento correcto, aconsejamos mantener el vidrio del Touch Control limpio y seco. Si en la parte del cristal del Touch hay suciedad, puede fallar o no responder adecuadamente a las órdenes.

7.2.1. Pando LED. Modo Ajuste con botonera Táctil Invisible.

Con este tipo de botonera disponemos de 10 niveles de ajuste de temperatura (°K) o color, y 10 niveles de brillo o intensidad. Una vez hemos ajustado el modo deseado, este conservará el último ajuste designado.

- **Activación Modo Ajuste:** Con la campana apagada, mantenemos pulsada la tecla “Luz” durante 3 segundos, entonces las teclas “ON/OFF y 3i” se encenderán en modo fijo y la tecla “Luz” queda parpadeando.

Este modo se mantiene activo mientras vamos pulsando las teclas.

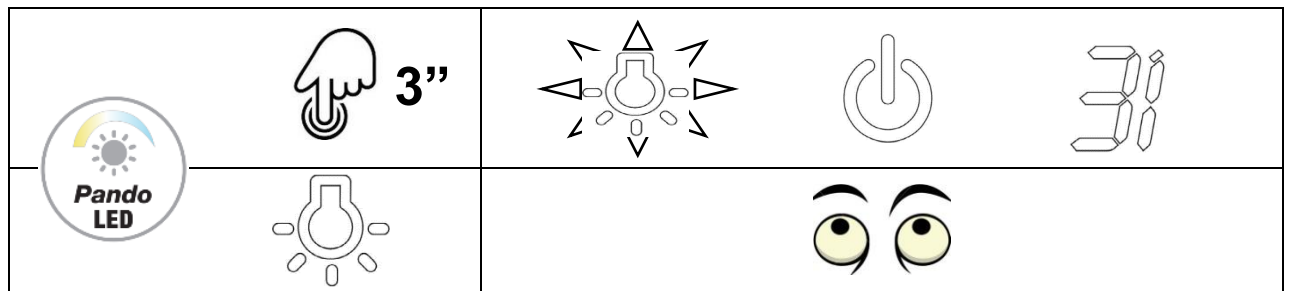

- **Ajuste de Brillo o Intensidad:** Con el Modo Ajuste activado, damos pulsaciones cortas y pausadas en la tecla “ON/OFF”, con ello cambiamos el brillo hasta 10 tonos diferentes entre 10 y 100%. El recorrido es cíclico, vamos de menos a más, si deseamos volver a un tono anterior deberemos llegar hasta el final de las 10 posiciones y comenzar de nuevo.

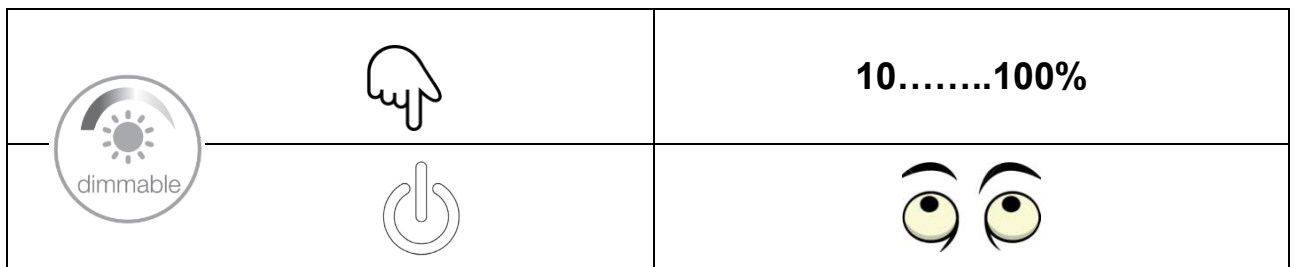

- **Ajuste de Color o Temperatura °K:** Con el Modo Ajuste activado, damos pulsaciones cortas y pausadas en la tecla “3i”, con ello cambiamos el color hasta 10 tonos diferentes entre 2700-6000°K o 2700-4000°K según la versión del LED.

El recorrido es cíclico, vamos de menos a más, si deseamos volver a un tono anterior deberemos llegar hasta el final de las 10 posiciones y comenzar de nuevo.

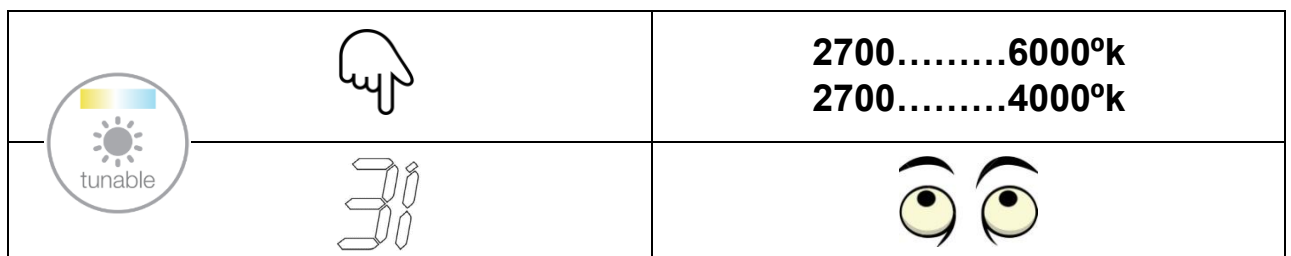

- **Desactivación Modo Ajuste:** Si esperamos 15 segundos sin tocar ninguna tecla, el modo ajuste se desactiva automáticamente, las teclas “ON/OFF y 3i” se apagan y la luz queda encendida con su último ajuste grabado.

7.2.2. Pando AIR Clean con botonera Táctil Invisible.

Sistema automático de funcionamiento motor.

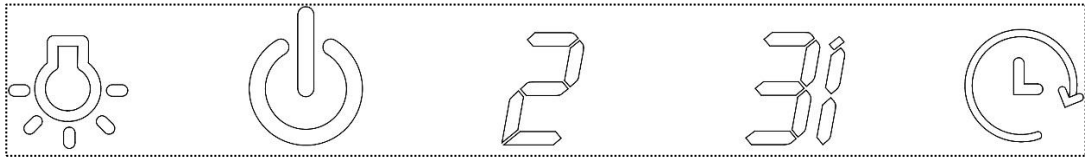

Función automática que nos renueva el aire del local con un mínimo consumo y máximo confort. Este sistema enciende el motor 10 minutos cada hora en mínima velocidad en un ciclo de hasta 5 horas, con ello renovamos el aire de nuestro ambiente con un nivel sonoro mínimo y completamente automatizado.

- **Activación Pando AIR Clean:** Con la campana apagada, mantenemos pulsada la tecla “Temporizador” durante 3 segundos, entonces como indicador de activación de la función, la tecla “ON/OFF” se encenderá parpadeando, y el motor arrancará en mínima velocidad quedando automáticamente programado el ciclo de 5h con 10 minutos encendido y 50 minutos apagado cada hora.

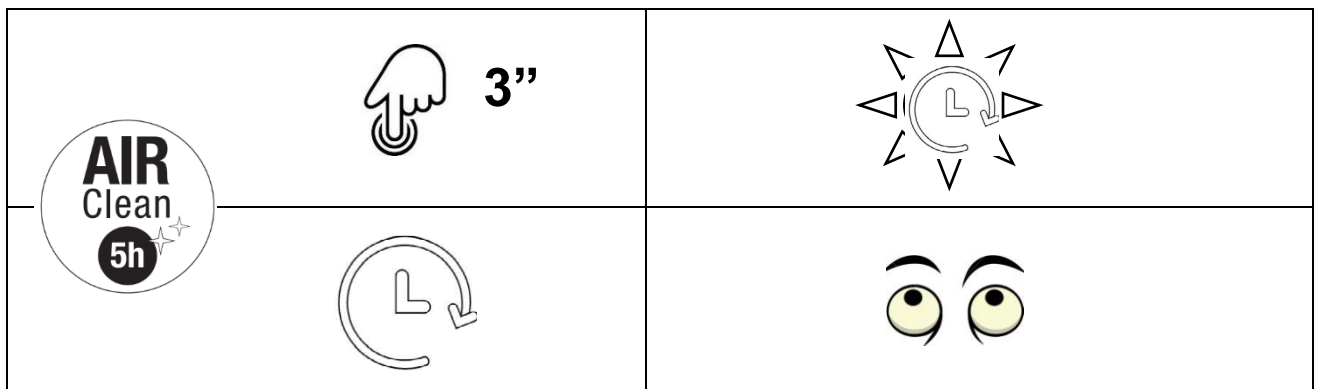

- **Desactivación Pando AIR Clean:** Si esperamos las 5h del ciclo programado, el motor se para automáticamente y no se vuelve a encender. Si queremos desactivar la función antes de finalizar el ciclo de 5h solo hay que pulsar la tecla “ON/OFF”.
Con esta función activa podemos encender y apagar las luces, pero no podemos regular la velocidad del motor.

**S.I.A. Safety - APAGADO DE SEGURIDAD AUTOMÁTICO (5h)**

La campana dispone de un sistema de apagado automático de seguridad para evitar que se quede encendida largos periodos de tiempo, debido a un involuntario u olvido de haberla dejado encendida.





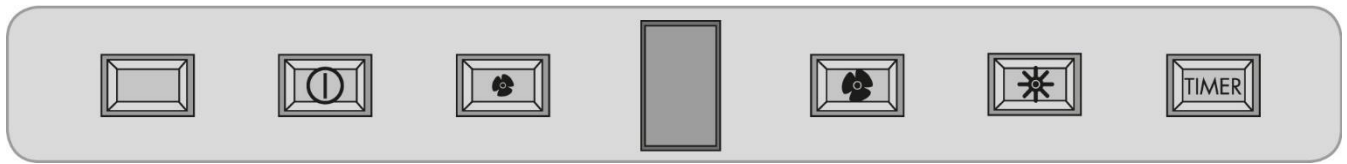

Una vez encendida la campana si en 5 horas no se ha pulsado ninguna tecla de la botonera o el mando, la campana automáticamente se apagará completamente, motor y luces.

7.3. PANOU ELECTRONIC GRAFIC:





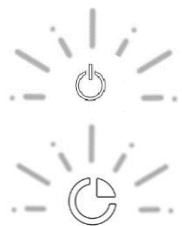

	<p>CONECTARE/DECONECTARE. Apăsați acest buton pentru a porni motorul la viteza 2. Apăsați repetat pentru deconectare.</p>
	<p>Apăsați acest buton pentru a reduce viteza motorului.</p>
	<p>Ecranul cu indicarea vitezei motorului.</p>
	<p>Apăsați acest buton pentru a majora viteza motorului. La viteza maximă (3) pe ecran se va afișa martorul intermitent al funcției «Ecodesign». Funcționarea la această viteză este limitată la 7 minute conform temporizatorului, apoi hota va trece la viteza 2 (* a se vedea compartimentul «Temporizator “Ecodesign”», p. 17).</p>
	<p>Apăsați acest buton pentru a porni iluminarea. Apăsați repetat pentru deconectare.</p>
	<p>TEMPORIZATOR: apăsarea acestui buton în decursul lucrului motorului pornește Temporizatorul. Ecranul se va ilumina intermitent, peste 5 minute motorul se va deconecta. După includerea temporizatorului poate fi setată orice viteză.</p>
	<p>Receptor IR pentru telecomandă (opțiune). (A se vedea punctul 8.2)</p>

7.4. BOTONERAS ELECTRÓNICA CON INTENSIVA 3i

	 1" PULSACIÓN BREVE ON, encendido motor en 1ª velocidad = Pulse el símbolo breve y firmemente durante 1 segundo.
	 3" PULSACIÓN LARGA (mantener unos segundos) OFF, apagado motor = Pulse el símbolo extensa y firmemente durante unos 3 segundos.
	PULSACIÓN BREVE: Motor en segunda velocidad.
	PULSACIÓN BREVE: Motor en tercera velocidad. PULSACIÓN LARGA (mantener unos segundos): Motor en velocidad intensiva (4ª) durante 7 minutos (al final del tiempo, el sistema regresa a la velocidad anterior).
	TEMPORIZADOR. La activación del temporizador hace iniciar un contador de 5 minutos, después de los cuales se apagan el motor y las luces automáticamente. La operación se indica mediante el parpadeo de una luz LED en la tecla. El temporizador no puede funcionar en velocidad intensiva "i"(4ª).
	Presionar este botón para encender o apagar las luces led de la campana.

FUNCIONES DE MANTENIMIENTO:**• AIRE LIMPIO:**

Para mantener el aire limpio-> presione el botón del temporizador  durante 3 segundos con la campana extractora apagada: la campana extractora se enciende en la primera velocidad durante 10 minutos cada hora, mientras la función esté activada parpadearán los símbolos de encendido  y temporizador . Para desactivar la función, presione cualquier botón salvo el de iluminación .

• ALARMA DE SATURACIÓN DEL FILTRO:**- PARA FILTRO METÁLICO:**

Cada 30 horas de funcionamiento de la campana, el botón de la luz  parpadea: indica que hay que lavar el filtro antigrasa.

Para reiniciar el contador de 30 horas, con la campana extractora apagada, presione el botón de luz  durante 3 segundos.

- PARA FILTRO DE CARBÓN ACTIVO (FCA):

Cada 120 horas de funcionamiento de la campana, el botón on/off  parpadea: es necesario reemplazar el filtro anti olores (FCA) (versión filtrante).

Para reiniciar el contador de 120 horas, con la campana extractora apagada, presione el botón de luz  durante 3 segundos.

Para un funcionamiento correcto, aconsejamos mantener el vidrio del Touch Control limpio y seco. Si en la parte del cristal del Touch hay suciedad, puede fallar o no responder adecuadamente a las órdenes.

7.5 PANOUL CU BUTOANE MECANICE :

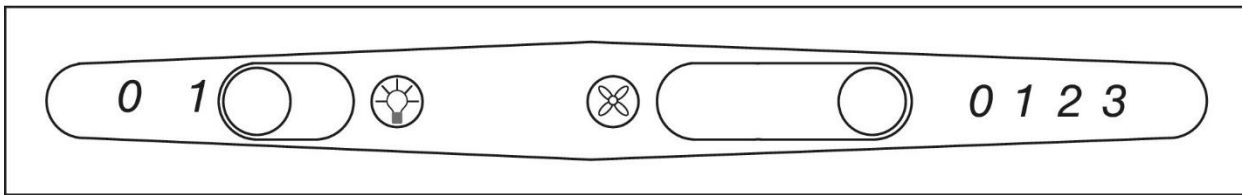

Înterupătorul de iluminare
conectare (1) și deconectare
(0)



Înterupătorul pentru conectarea (1) și
deconectarea (0) motorului.

Înterupătorul cu 3 viteze:

- (1). Viteza minimă
- (2). Viteza medie
- (3). Viteza maximă

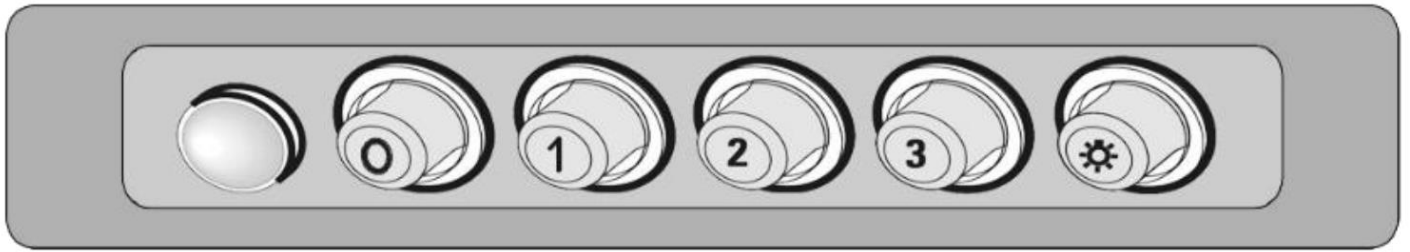

Martorul de pornire a motorului.



Butonul de deconectare a motorului.



Butonul de pornire a motorului la prima viteză (minimă).



Butonul de pornire a motorului la cea de a doua viteză (medie).



Butonul de pornire a motorului la cea de a treia viteză (maximă).







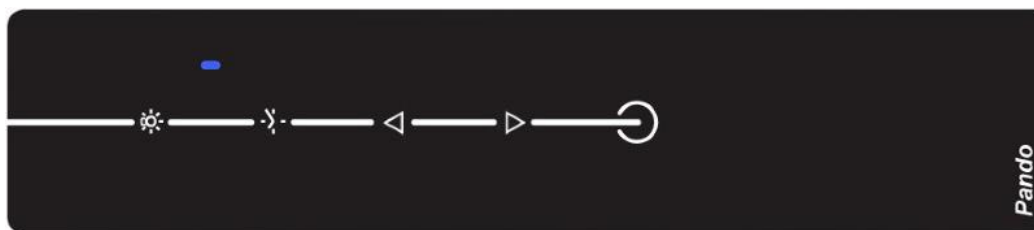

Butonul de conectare/deconectare a iluminării.

7.6. SLIDER TASTATURĂ:







Buton	Funcție	OBSERVAȚII
	Buton de pornire motor.	Când este pornit.
	Permite oprirea motorului cu o întârziere de 3 minute în timp ce pâlpâie.	Când este oprit.
	Buton de oprire motor.	Când pâlpâie.
	Pornește motorul la viteză Mică.	Butoanele + sunt pornite.
	Pornește motorul la viteză Medie.	Butoanele + sunt pornite.
	Pornește motorul la viteză Mare.	Butoanele + sunt pornite.
B	Pornește motorul la viteza BOOST.	Butoanele + B sunt pornite.
	Când motorul este oprit, acest simbol nu este luminat.	Mișcarea în sus sau în jos poate ajusta viteza motorului.
	Pornire/oprire lumină	Buton pornit.
	Pornește motorul automat 10 minute pe oră.	Când este oprit, este pornit.

7.7. MANDO A DISTANCIA TOUCH RF

	ON/OFF, Pulsando este símbolo encendemos el motor, si volvemos a pulsar lo apagamos.
	Pulsando este símbolo bajamos la velocidad el motor.
	Pulsando este símbolo aumentamos la velocidad del motor. Nota: Si dispone de una versión de motor que supere los 650m ³ /h la 3 ^a o 4 ^a velocidad estará *temporizada. (*ver apartado Temporizador Ecodiseño p.19).
	LAST TIME: Estando el motor encendido en cualquier velocidad, pulsando este símbolo se activa el temporizador de 5 minutos, y una vez finalizado el tiempo se para el motor y las luces de la campana. Estando activado se puede regular la velocidad al nivel deseado. Esta función tiene un indicador visual mediante el parpadeo del piloto.
	LUZ PRINCIPAL O TRABAJO: Pulsando se encienden las luces principales, y pulsando de nuevo se apagan. LUZ CORTESÍA O AMBIENTE: (*Opcional según modelo y versión. Solo en modelos sin ajustes de Dimmer o Brillo.) Manteniendo pulsada la tecla durante 2 segundos se enciende la luz de cortesía, y manteniendo pulsado de nuevo se apagan.
	Led azul que se ilumina cada vez que pulsamos una función.





Definición colores del Piloto de Control en la campana: (Solo en campanas de techo).

	Blanco	Motor encendido en 1 ^a y mínima velocidad.
	Azul claro	Motor en 2 ^a velocidad.
	Azul oscuro	Motor en 3 ^a velocidad.
	Rojo	Motor en 4 ^a y máxima velocidad.
	Amarillo	Modo de ajustes del Pando LED. (Solo modelos con Pando LED)



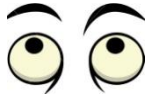

7.7.1. Pando LED. Modo Ajuste con mando a distancia TOUCH RF.

Con este tipo de mando disponemos de 11 niveles de ajuste de temperatura (°K) o color, y 10 niveles de brillo o intensidad. Una vez hemos ajustado el modo deseado, este conservará el último ajuste designado.





- **Activación Modo Ajuste:** Con la campana apagada, mantenemos pulsada la tecla “Luz” durante 3 segundos, entonces se encenderá en la campana el piloto en color amarillo parpadeando. Este modo se mantiene activo mientras vamos pulsando las teclas.

	 3”	 Amarillo
		

- **Ajuste de Brillo o Intensidad:** Con el Modo Ajuste activado, damos pulsaciones cortas y pausadas en la tecla “Bajar”, con ello cambiamos el brillo hasta 10 tonos diferentes entre 10 y 100%. El recorrido es cíclico, vamos de menos a más, si deseamos volver a un tono anterior deberemos llegar hasta el final de las 10 posiciones y comenzar de nuevo.

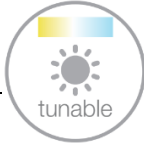
		10.....100%
		

- **Ajuste de Color o Temperatura °K:** Con el Modo Ajuste activado, damos pulsaciones cortas y pausadas en la tecla “Subir”, con ello cambiamos el color hasta 11 tonos diferentes entre 2700-6000°K o 2700-4000°K según la versión del LED. El recorrido es cíclico, vamos de menos a más, si deseamos volver a un tono anterior deberemos llegar hasta el final de las 11 posiciones y comenzar de nuevo.

		2700.....6000°k 2700.....4000°k
		

- **Desactivación Modo Ajuste:** Si esperamos 15 segundos sin tocar ninguna tecla, el modo ajuste se desactiva automáticamente, las teclas “Bajar y Subir” se apagan y la luz queda encendida con su último ajuste grabado.

7.7.2. Pando AIR Clean con mando a distancia TOUCH RF.

Sistema automático de funcionamiento motor.

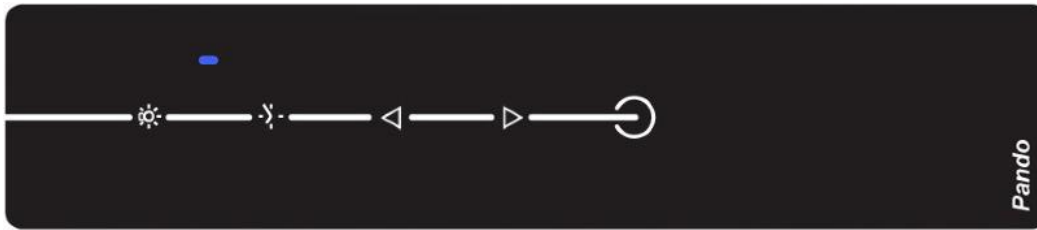

Función automática que nos renueva el aire del local con un mínimo consumo y máximo confort. Este sistema enciende el motor 10 minutos cada hora en mínima velocidad en un ciclo de hasta 5 horas, con ello renovamos el aire de nuestro ambiente con un nivel sonoro mínimo y completamente automatizado.

- **Activación Pando AIR Clean:** Con la campana apagada, mantenemos pulsada la tecla “Temporizador” durante 3 segundos, entonces se encenderá en la campana el piloto en color blanco parpadeando, y el motor arrancará en mínima velocidad quedando automáticamente programado el ciclo de 5h con 10 minutos encendido y 50 minutos apagado cada hora.

	3”	Blanco

- **Desactivación Pando AIR Clean:** Si esperamos las 5h del ciclo programado, el motor se para automáticamente y no se vuelve a encender. Si queremos desactivar la función antes de finalizar el ciclo de 5h solo hay que pulsar la tecla “ON/OFF”.
Con esta función activa podemos encender y apagar las luces, pero no podemos regular la velocidad del motor.

**SATURACIÓN DE FILTROS EN MÓDULO AEREA PILOT-BEEP**

La campana dispone de un sistema de aviso saturación de filtros, que funciona mediante un temporizador de 30h, el cual le emitirá una señal visual de colores avisando que es necesario hacer una limpieza de los filtros.

Pasadas 30 horas de funcionamiento de la campana, cuando se apague, se visualizará en el piloto de control de la campana una señal visual de aviso, esta señal es un ciclo de cambio de color cada segundo en la siguiente secuencia: blanco, azul claro, azul oscuro, rojo, azul oscuro, azul claro y blanco....

Para apagar el aviso y resetear el contador de horas a 0, pulsando la tecla encendido motor o luces se reinicia.

7.7.3. Pando Piloto Multicolor de Control sin botonera

CAMPANAS SIN BOTONERA – MODULO CONFIRMACIÓN ACÚSTICA O VISUAL:

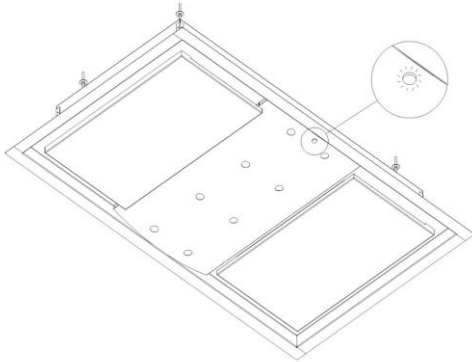

Dibujo ejemplo modelo campana de techo E250, situación piloto multicolor. Según modelo el piloto puede estar en diferentes posiciones siendo siempre visible la señal lumínica emitida.

INTERRUPTOR DE ENCENDIDO O SEGURIDAD, OPCIONAL SEGÚN MODELO Y VERSIÓN CAMPANA

Según modelo y versión de la campana, hay gamas como las de techo y algunas especiales de pared, encastre o isla que no tienen botonera de física de control, por lo que se controlan desde el mando a distancia Pando TOUCH RF, en estos casos la campana dispondrá oculto bajo el panel o detrás de los filtros, un interruptor de apagado de emergencia.

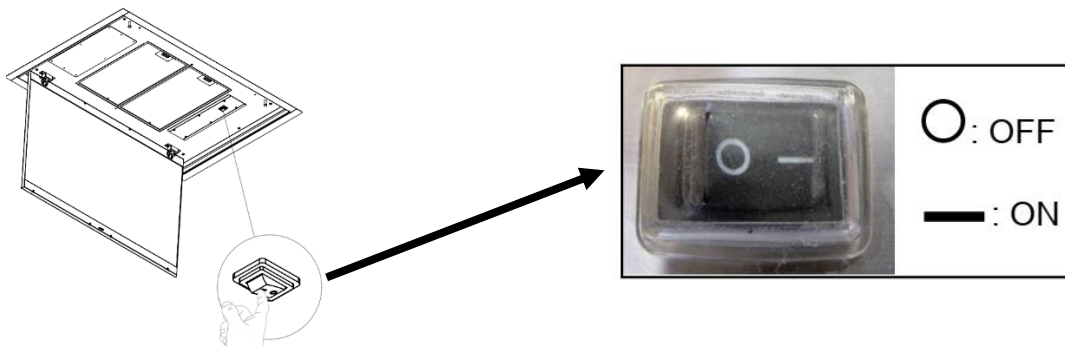

DISPOSITIVO DE CONFIRMACIÓN ACÚSTICO (BEEP)

Es un sistema de confirmación acústico (beep) de la orden transmitida a la campana con el mando a distancia, donde escucharemos un pitido corto (beep) cada vez que pulsemos una función del mando. (Opcional, disponible o compatible según modelo y versión, asociado o no al sistema visual de confirmación de velocidad).

BOTONERA DE ENCASTRE (Opcional bajo pedido.)

Esta botonera es para controlar una campana de techo desde un punto físico de la cocina. Al instalar esta botonera electrónica con teclas, se desactiva el módulo de Piloto de Control y Beep, funcionará igualmente el mando a distancia TOUCH RF, pero no tendrá la señal visual ni acústica en la campana, verá las funciones de control en la botonera electrónica instalada.



Nota: Si dispone de una versión de motor que supere los 650m³/h la 3ª o 4ª velocidad estará temporizada (* ver apartado Temporizador Ecodiseño p.19).

7.7.4. Manual de ajuste y calibración Mando a Distancia TOUCH RF**A - SINCRONIZACIÓN CONTROL REMOTO (*sólo en caso necesario, ya viene sincronizada de fábrica):**

1. Conectar la campana a la red eléctrica o poner en ON el interruptor de la campana, opcional bajo filtros o panel.
2. ¡ATENCIÓN!: una vez efectuado el paso 1º, al conectar la campana a la corriente eléctrica:



NO TOCAR NINGUNA TECLA DEL MANDO,
HASTA PASADOS 5" SEGUNDOS



3. Una vez transcurridos los primeros 5" segundos, y antes de que pasen 20" segundos con el control remoto orientado hacia la campana, pulsar o mantener pulsada la tecla LUZ  del mando, y las luces de la campana se encenderán confirmando que el proceso se ha realizado con éxito.

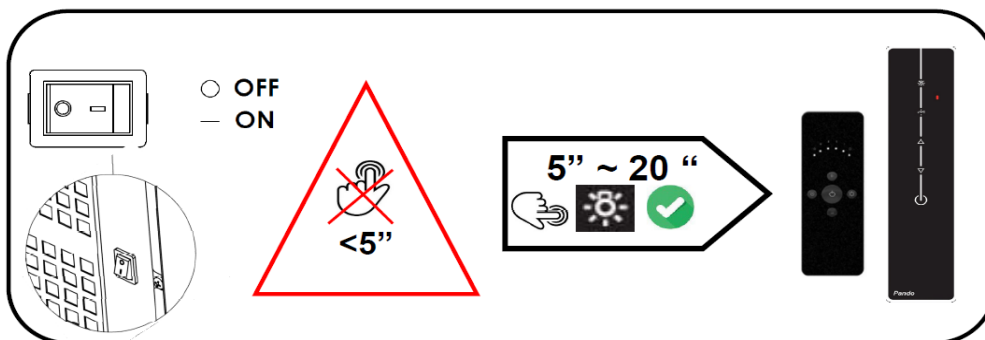

Si se tarda más de 20 segundos en sincronizar el mando, la centralita de la campana cierra la recepción y no grabará ningún código, deberá repetir el proceso, asegurándose de pulsar la tecla entre los 5" y 20".

B - GENERACIÓN DE UN NUEVO CÓDIGO DE TRANSMISIÓN (*sólo en caso necesario):

El fabricante suministra el mando a distancia listo para el uso, con los códigos predefinidos de fábrica.

No es necesario variar ni sincronizar el código, excepto que por motivos ajenos a la campana no funcionase (*pérdida del código por variaciones de la red, batería baja del mando o funcionamiento involuntario por interferencia de frecuencia de otro usuario).

Si desea una nueva generación de códigos, realice el siguiente proceso:

Presione y mantener pulsadas simultáneamente las tres teclas del dibujo adjunto, hasta que el led azul del mando a distancia comience a parpadear, en este momento el mando está haciendo un barrido por los diferentes códigos que dispone, cuando suelte las teclas el led deja de parpadear y graba el código que en ese momento circulaba en el barrido, de esta manera el código del mando es diferente al que llevaba grabado de origen.

¡Atención!, una vez hecho este proceso **el mando no comunicará con la campana**, pues al variar el código en el mando será diferente al que tenía anteriormente la campana. Para que funcione de nuevo ha de hacer el proceso de sincronización del mando, **ver apartado "A"**.

Si desea otro código diferente repetir el proceso, y el seleccionado dependerá del tiempo que mantenga presionadas las teclas.

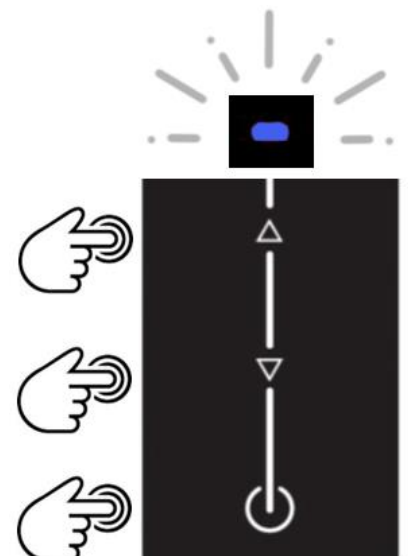

7.7.4. Manual de ajuste y calibración Mando a Distancia TOUCH RF.**S.I.A. Safety - APAGADO DE SEGURIDAD AUTOMÁTICO (5h)**

La campana dispone de un sistema de apagado automático de seguridad para evitar que se quede encendida largos periodos de tiempo, debido a un involuntario u olvido de haberla dejado encendida.

Una vez encendida la campana si en 5 horas no se ha pulsado ninguna tecla de la botonera o el mando, la campana automáticamente se apagará completamente, motor y luces.

MANTENIMIENTO

Se recomienda sustituir la batería como mínimo una vez al año, o cuando comience a dar dificultades de comunicación. Para sustituir la batería descargada usar un destornillador para extraer la tapa de la batería situada en la parte posterior e inferior del mando a distancia, extraer la batería agotada y colocar la nueva respetando la polaridad indicada. Modelo batería tipo botón, Litio modelo CR2032, 3VDC.

La batería usada se debe arrojar en los contenedores especiales para su reciclaje.

SOLUCIÓN DE PROBLEMAS:**Tecla de emergencia:**

En caso de no funcionamiento del mando a distancia, para poder apagar la campana, utilizar el interruptor de emergencia, suele estar en la parte inferior de la campana bajo el filtro o el panel que cubre estos.

Fallos de comunicación:

Una batería agotada o muy baja de nivel puede originar fallos de comunicación de las órdenes del mando con la campana, por ello es recomendable disponer de una batería de recambio para sustituirla en el momento que detecte algún problema.

La sincronización del mando a distancia con la campana puede perderse por motivos externos, como cortes de luz, descargas eléctricas, interferencias, batería baja. En tal caso realizar el proceso de sincronización.

Frecuencia de trabajo: 433,92 MHz- Combinaciones: 4.096.

El producto está en conformidad con las especificaciones de la Directiva R&TTE 99/5/EC.

**ADVERTENCIAS**

Cambios o modificaciones no expresamente aprobadas por quien posee el certificado de compatibilidad a las normas, pueden invalidar el derecho del usuario al uso de los aparatos.

8. CURĂȚAREA SI ASISTENTA TEHNICĂ:

Intretinerea tehnică corespunzătoare garantează funcționarea corectă și o durată îndelungată de exploatare a dispozitivului.



AVERTIZARE: Înainte de începe orice lucrare (curățarea interiorului sau alte acțiuni) asigurați-vă că hota este deconectată de la rețea. Pentru aceasta fișa electrică trebuie să fie amplasată într-un loc accesibil.



Înainte de a utiliza un produs nou recomandat pentru curățarea suprafețelor (de alte mărci decât Pando) testați-l pe o porțiune mică ascunsă sau necritică pentru a vă convinge de un rezultat similar detergentului original fără deteriorarea suprafeței metalului.

Dacă dispozitivul are o suprafață șlefuită cu granulozitate orientată, curățați suprafața în direcția granulelor, nu în direcția transversală.

Pentru a evita formarea petelor de la apă se recomandă de a spăla detergentul cu apă curată și de a utiliza apa potabilă de calitate bună. După uscare urmele de detergent pot fi înlăturate prin suflare sau prin ștergere cu șervețele de unică folosință.

1. Pentru curățare utilizați săpunul neutru și cârpa moale. Spălați cu apă curată fierbinte (dedurizată).
2. Apoi clătiți cu apă curată rece și ștergeți cu cârpă moale bine scursă.
3. Ștergeți până la uscat cu o cârpă curată moale. Nu lăsați porțiuni umede sau depuneri în rosturi.
4. Aplicați **mijlocul de curățare, șlefuire și protecție Inox Pando** cu ajutorul unei cârpe curate moi sau unui șervețel de hârtie moale.

Nerespectarea intervalelor de curățare și de înlocuire a filtrelor poate afecta funcționarea hotei și crea un pericol de incendiu.

Deservirea regulată și înlocuirea filtrelor asigură o stare corespunzătoare și un termen îndelungat de exploatare a hotei. Se recomandă curățarea regulată a suprafețelor interne ale hotei potrivit intensității exploatării. Noi recomandăm încredințarea acestor lucrări specialiștilor calificați, de exemplu, centrului oficial de service Pando. În funcție de model accesul în interiorul hotei poate fi îngreunat sau asociat cu risc de defecțiune sau traumă. Obțineți o consultație prealabilă de la producător. Garanția nu acoperă aceste lucrări tehnice.

Inoxpan S.L. nu poartă răspundere pentru orice defecte ale dispozitivului cauzate de exploatare sau curățare incorectă.

8.1. CURĂȚAREA SI INTRETINEREA HOTELI:**HOTELE EMAILATE**

Hotele emailate au o acoperire din rășini epoxice uscată la temperatura de 200°. Această acoperire se deosebește prin rezistență înaltă și durabilitate. Totodată, utilizarea anumitor detergenți poate deteriora această acoperire.

Cea mai potrivită opțiune pentru curățarea suprafețelor EXTERIOARE este soluția obișnuită de săpun neutru cu ștergere cu cârpă umedă. **Nu utilizați periile metalice care zgârie emailul.** Utilizați doar cârpa umedă sau buretele. Nu turnați apă pe hotă pentru a nu permite apei să ajungă în rosturi. În caz contrar apa din rosturi poate cauza coroziune.

Oricare detergenți utilizați pentru curățarea hotei nu trebuie să zgârie emailul și **NU TREBUIE SĂ CONȚINĂ SILICON, VAR, AMONAC, SODĂ CAUSTICĂ SAU ORICARE ALTE SUBSTANȚE AGRESIVE.**

HOTE CU ACOPERIRE CORIAN

Pentru a deservi corect hotele cu acoperire Corian vă recomandăm să urmați instrucțiunile producătorului substanței de acoperire. Manualul complet de exploatare și deservire poate fi descărcat de pe pagina web http://corian.es/Corian/es_ES/tech_info/care_maintenance.html.

Garanția nu acoperă următoarele cazuri:

- A. Îngrijirea incorectă sau insuficientă.
- B. Modificările hotei sau utilizarea ei contrar destinației.
- C. Exploatarea în condițiile necorespunzătoare celor indicate în manual.
- D. Impact fizic, chimic sau mecanic inadmisibil (direct sau indirect, de exemplu, gazele corozive).
- E. Defectele cauzate de încălzire excesivă (directă) sau din cauza căldurii transmise din cauza termoizolării insuficiente.
- F. Pregătirea insuficientă a locului de instalare.
- G. Nu sunt respectate condițiile obligatorii și parametrii pentru acoperirea Corian®, sunt indicate în broșura «Utilizarea și îngrijirea» pe pagina web: http://www.dupont.es/content/dam/dupont/products-and-services/construction-materials/surface-design-materials/documents/Caring_for_DuPont_Corian_multilanguage.pdf

HOTELE CU ACOPERIRE DEKTON

Suprafața ultracompactată Dekton® practic nu conține pori, din acest motiv este foarte rezistentă la pete în curs de exploatare zilnică și la acțiunea substanțelor chimice, fiind o soluție ideală pentru bucătărie.

Pentru curățare regulată se recomandă detergentul special pentru suprafețe din piatră (a se vedea pagina web), buretele sau șervețelul moale din fibră. Dacă nu aveți acest detergent la îndemână, mai bine e să utilizați apa și săpunul neutru.

Măsurile de precauție:

- Nu admiteți impactul de temperaturi înalte, de exemplu, de la șemineuri, grătare, etc.
- nu admiteți contactul direct cu flacăra.
- Nu șlefuiți suprafețele hotei. Nu utilizați buretele metalice și șervețelele abrazive.

Informația mai precisă privind metodele de curățare, de îngrijire generală și despre acțiunea substanțelor chimice o puteți găsi pe pagina web www.dekton.com.

8.1. CURĂȚAREA SI DESERVIREA TEHNICĂ A HOȚELI:**HOTELE DIN OȚEL INOXIDABIL**

Oțelul inoxidabil reprezintă un aliaj din diferite metale. Totodată, el nu este totalmente inert și se supune coroziunii sub acțiunea anumitor substanțe și în cazul îngrijirii incorecte.

IMPORTANT! Alături de mare și lagune, în zonele de plajă și litoral vântul de mare poate transporta particule de clorură de sodiu și gaze cu conținut de sulf (silitră) care **sunt înalt corozive pentru metale și pot cauza apariția ruginii și petelor**. Dacă hota este instalată într-așa o regiune, vă recomandăm să utilizați modelele cu rezistență sporită la coroziune (precizați la distribuitor) și să luați măsurile profilactice pentru protecția oțelului împotriva acestor substanțe corozive. Garanția producătorului nu acoperă petele și coroziunea apărută din cauza acțiunii acestor elemente (silitră), inclusiv în cazurile de lipsă de deservire și protecție.

Pentru curățarea și protejarea suprafețelor EXTERIOARE de inox vă recomandăm să utilizați **detergentul special pentru curățare, șlefuire și protecție INOX PANDO** (cod 1059, precizați la distribuitorul dumneavoastră) sau soluția de săpun simplu, cu ștergere ulterioară cu cârpă umedă. **Nu utilizați buretele metalice care zgârie metalul**. Utilizați doar cârpele sau buretele moi. Nu turnați apă pe hotă pentru a preveni acumularea ei în rosturi, ulterior acest lucru poate cauza apariția coroziunii. Uscați hota și aplicați detergentul pentru curățarea oțelului de inox Pando pentru a înlătura diferențele de nuanțe apărute după curățare. Suprafața va deveni uniformă și va avea un aspect exterior excelent.

RECOMANDĂRI:

Pentru a curăța hota întotdeauna ștergeți suprafața cu cârpă moale în direcția șlefuirii (orizontală sau verticală) pentru a evita apariția zgârieturilor. Apoi aplicați detergentul pentru curățarea, șlefuirea și protejarea suprafețelor din oțel inoxidabil Pando pentru un luci uniform și textură pe întreaga suprafață. Detergentul poate fi procurat de la distribuitor sau în rețeaua de centre de deservire tehnică Pando.

Hota și filtrele urmează a fi curățate regulat cu periodicitatea care depinde regimul exploatării. Murdăria, resturile de produse alimentare sau substanțe lichide care rămân pe suprafață pe timp îndelungat, obiectele umede (cutiile din aluminiu sau oțel, cârpele, etc.) pot deveni o cauză de coroziune care duce la deteriorarea oțelului inoxidabil sau la formarea petelor. Garanția producătorului nu acoperă acest tip de defecțiuni.

Detergenții care conțin VAR, ACID, SODĂ CAUSTICĂ, AMONIAC, CLORURI ȘI SUBSTANȚE COROZIVE DERIVATE VOR DETERIORA OȚELUL INOXIDABIL. Aceste substanțe pot afecta metalul, pot cauza oxidarea lui completă sau parțială, apariția punctelor negre, pierderea luciului, apariția petelor, etc. Trebuie să fiți îndeosebi de precauți cu acizii (acidul cloric, soda caustică, varul, etc.). În unele cazuri ele pot deteriora metalul chiar și fără contact direct cu el, deoarece aburii de acizi pot cauza coroziune.

FOARTE IMPORTANT:

La efectuarea curățării industriale sau profesionale acoperiți hota cu peliculă de polietilenă și asigurați ventilația bună a bucătăriei pentru a evita impactul aburilor de coroziune. Lipsa acestor măsuri de precauție poate rezulta în deteriorări ireparabile a oțelului inoxidabil care nu sunt acoperite prin garanție. Personalul implicat în lucrările de curățare trebuie să țină cont de recomandările de mai sus și să nu utilizeze substanțele menționate mai sus sau să preia măsurile de precauție pentru a evita pagubele.

8.2. CURĂȚAREA ȘI DESERVIREA TEHNICĂ A FILTRELOR:**FILTRELE DIN ALUMINIU ȘI OȚEL INOXIDABIL**

Ordinea detaliată de demontare a filtrului metalic de grăsime este prezentată în instrucțiunea de instalare pentru modelul dumneavoastră. Apăsăți mânerul A sau B pentru a îl scoate din bara de ghidare anterioară. Aplecați filtrul în jos și scoateți-l din bara de ghidare posterioară. Instalați filtrul în ordinea inversă.

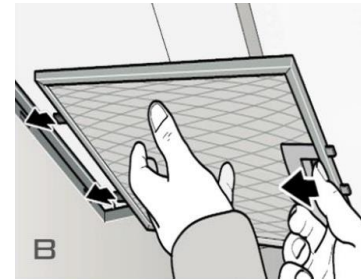
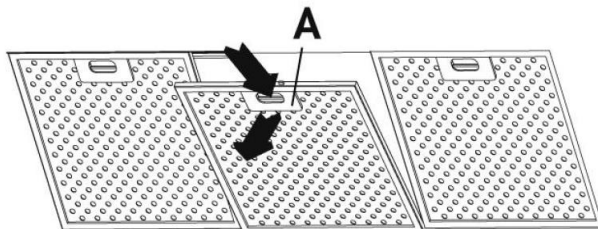

Filtrele metalice ale hotelor conțin rama din aluminiu sau oțel inoxidabil (în dependență de versiune și model) și din plasă de filtrare executată din aliaj ușor de aluminiu. Este important să rețineți că filtrele urmează a fi înlocuite cu unele noi când starea lor se înrăutățește, deoarece ele prezintă o barieră ignifugă eficientă în cazuri de aprinderi de scurtă durată. Evident, filtrele ÎNTOTDEAUNA trebuie să fie absolut curate de murdărie și grăsime.

Se recomandă spălarea lor cel rar o dată în 15 zile, în dependență de regimul de exploatare. În condițiile normale de exploatare cu o intensitate medie se recomandă de a înlocui filtrele din aluminiu și oțel inoxidabil cel rar o dată în an.

Filtrele murdare scad puterea de aspirație: depunerile de grăsime împiedică la circulația liberă a aerului, duc la creșterea zgomotului, apariția picăturilor și depunerilor de grăsime pe componentele interne ale hotei.

Filtrele se pot spăla manual în soluție de praf de spălat simplu sau în mașina de spălat vesela. Nu se recomandă utilizarea bureților din metal, deoarece acestea pot deteriora plasa. Cea mai bună metodă constă în scufundarea filtrelor în apă cu clătirea ulterioară a soluției.

FOARTE IMPORTANT:

În caz de spălare în mașina de spălat vesela respectați instrucțiunile producătorului ce țin de spălarea vaselor din aluminiu. Utilizați doar PROGRAMUL SCURT FĂRĂ USCARE ȘI LUCIU cu temperatura maximă de 50 °C. Recomandăm spălarea separată a filtrului, fără veselă, ca mirosul neplăcut de la filtru să nu se transmită altor accesorii de bucătărie. Lăsați filtrul curat să se usuce în aer.

Utilizarea programelor cu uscare sau șlefuire sau a temperaturii înalte poate cauza înnegrirea filtrelor sau apariția petelor, defectarea sau chiar distrugerea plasei.



8.2. CURĂȚAREA ȘI DESERVIREA TEHNICĂ A FILTRELOR:**FILTRELE DIN OȚEL INOXIDABIL CU LABIRINT**

Ordinea de demontare a acestui filtru poate fi diferită, în dependență de model și versiune. Precizați în manualul de instalare livrat împreună cu hota.

Filtrul poate fi curățat manual sau spălat în mașina de spălat vesela similar filtrelor cu plasă, a se vedea descrierea detaliată și avertizările pe pagina p. 31 a manualului.

Filtrul necesită curățare regulată, conform regimului de exploatare, dar nu mai rar de o dată la 2 luni. În dependență de versiune, dacă filtrul este dotat cu tava de colectare, verificați periodic, eliberați și curățați tava, fără a admite umplerea ei peste nivel (opțiunea depinde de versiune).

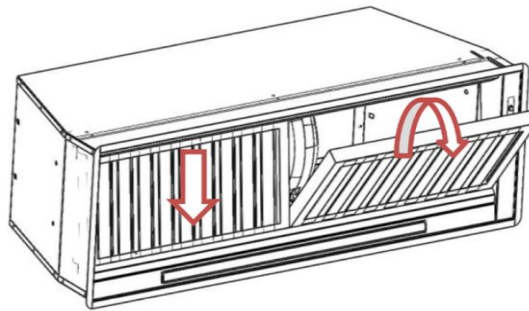
**TAVA PENTRU COLECTAREA ULEIULUI (opțiunea depinde de model și versiune)**

Înainte de a începe deservirea sau curățarea, deconectați hota de la sursa de curent electric.

Modalitatea demontării tăvii sau rezervorului depinde de model și versiune; a se vedea informația detaliată în manualul de instalare din setul de livrare. Dintâi demontați filtrele. Cu o mână țineți rezervorul pentru a evita scurgerile. Cu cealaltă mână scoateți șuruburile de fixare, sau dacă rezervorul se ține pe magneți, scoateți-l.

Verificați periodic colectorul de ulei și grăsime. Periodicitatea curățării depinde de intensitatea exploatării dar nu poate fi mai mică de o dată la 2 luni.

El poate fi curățat manual sau spălat în mașina de spălat vesela similar filtrelor cu plasă, a se vedea descrierea detaliată și avertizările pe pagina p. 31 a manualului.

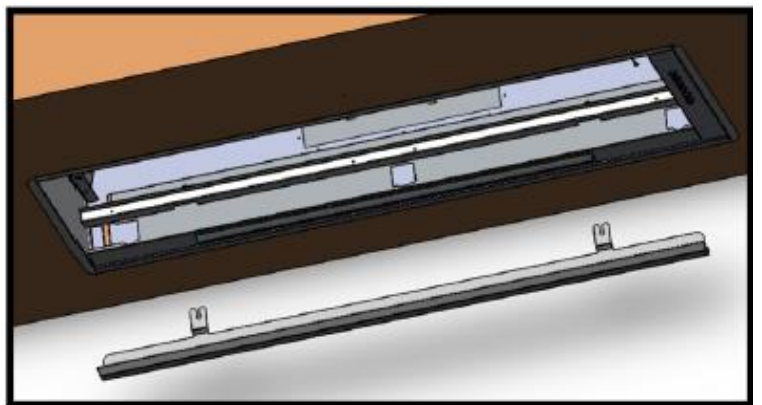
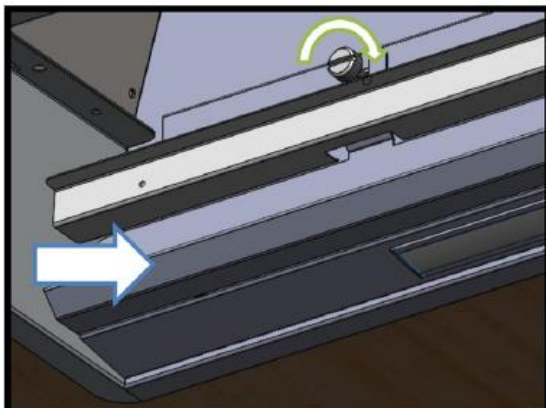

8.2. CURĂȚAREA ȘI DESERVIREA TEHNICĂ A FILTRELOR:**FILTRELE CU CARBUNE ACTIV (FCA) (opțiunea depinde de versiune, pentru hote care funcționează în regim de recirculare)**

Aerul aspirat de hota de bucătărie este recirculat prin filtrele speciale cu cărbune activat. Ele sunt prevăzute pentru purificarea aerului poluat.

Acest regim se utilizează doar în caz de imposibilitate de a monta conducta de aer pentru înlăturarea aburului din bucătărie sau dacă așa o conductă prezintă inconveniente din cauza zgomotului sau vibrației. Această soluție se mai utilizează și din considerente ecologice, pentru a preveni evacuarea gazelor poluante în atmosferă.

Instalarea filtrelor cu cărbune activ duce la scăderea fluxului de aer și creșterea zgomotului de la hotă, deoarece aerul trece prin filtre metalice și cu cărbune. O mare parte de aburi și mirosul se captează și se procesează imediat, dar prelucrarea anumitor aburi, și în primul rând, a particulelor puternic mirositoare, necesită o durată mai îndelungată de funcționare a hotei. De aceasta se recomandă pornirea hotei cu câteva minute în prealabil până la începutul gătirii, iar după terminare lăsarea ei în stare conectată până la terminarea recirculației aerului din bucătărie.

Demontarea și înlocuirea filtrului cu cărbune activ se efectuează doar după deconectarea hotei de la sursa de curent electric, deoarece în dependență de model și versiune această operațiune poate necesita manipulări în interiorul carcasei hotei. A se vedea manualul de asamblare și instalare în setul de documentație livrat cu hota.

Se recomandă înlocuirea filtrelor cu cărbune activat peste fiecare 120 ore de utilizare sau fiecare 4 luni (durata medie de exploatare de 1 oră pe zi). Este important de a menține filtrele metalice în curățenie și stare ideală pentru a prelungi termenul de exploatare a filtrelor cu cărbune. În caz contrar ele se vor îmbiba cu particulele de grăsime care vor bloca fibrele pe suprafața filtrului.

Filtrele cu cărbune activ (FCA) nu se spală și nu se regenerează. La expirarea termenului lor de exploatare aceste filtre se înlocuiesc cu unele noi.

EXEMPLE DE INSTALARE ȘI ÎNLOCUIRE ÎN DEPENDENȚĂ DE VERSIUNE:

- 1. FILTRELE FCA ROTUNDE.** Instalarea cu filet pe motor. Întoarceți la o pătrime de rotație în direcția ceasornicului. Termenul recomandat de înlocuire este de 2 luni.

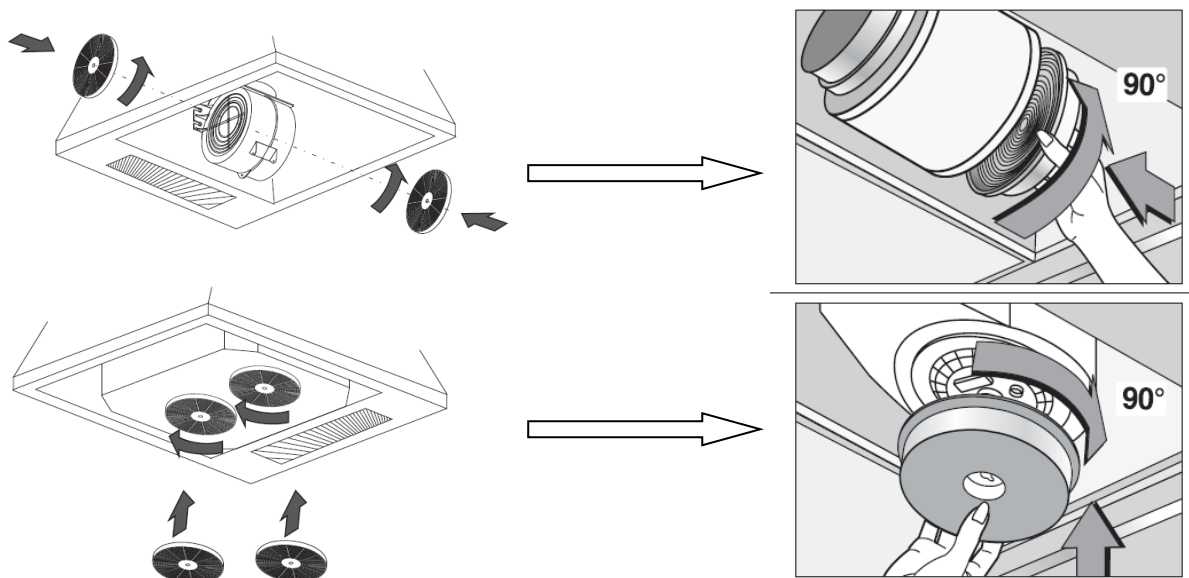

8.2. CURĂȚAREA SI DESERVIREA TEHNICĂ A FILTRELOR:**FILTRELE CU CĂRBUNE ACTIV (FCA) (opțiunea depinde de versiune, pentru hote care funcționează în regim de filtrare)**

- 2. FILTRUL CU CĂRBUNE ACTIV (FCA).** Se instalează în tava FCA. Nu demontați tava FCA. Termenul recomandat de înlocuire este 120 ore de lucru sau 4 luni (durata medie de exploatare de 1 oră pe zi). Spălarea și utilizarea repetată nu se admit.

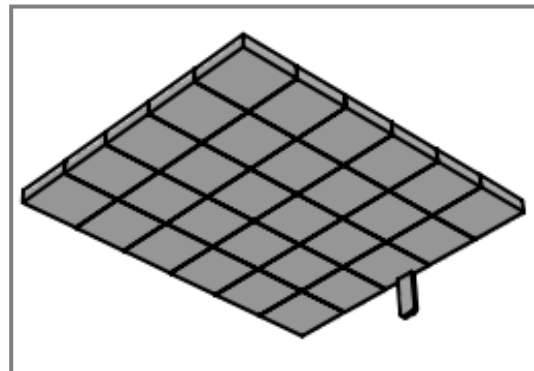
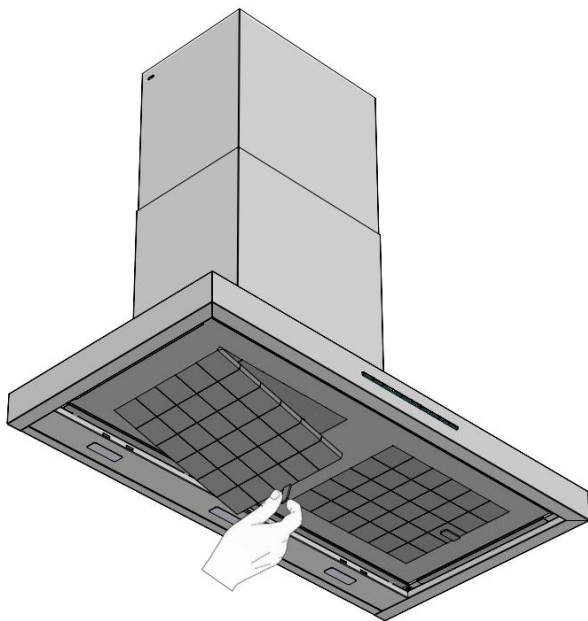
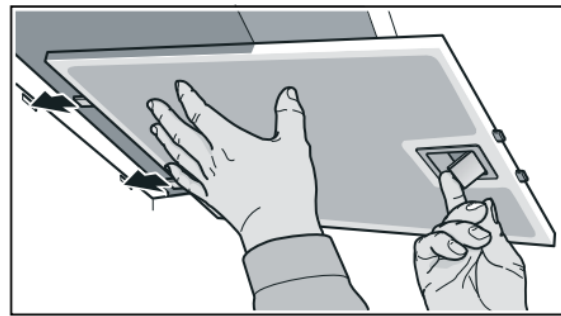
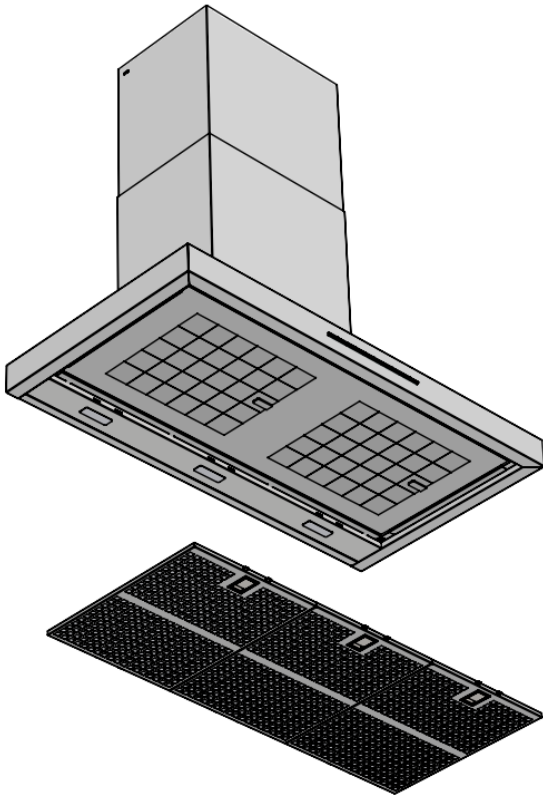

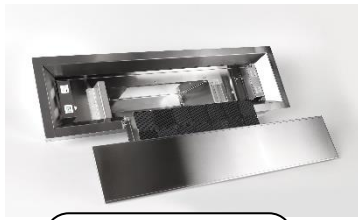
8.2. CURĂȚAREA SI DESERVIREA TEHNICĂ A FILTRELOR:**FILTRE CERAMICE CU CĂRBUNE ACTIV DE EFICIENȚĂ ÎNALTĂ CU REGENERARE (FCCR AE)
(opțiunea depinde de versiune, pentru hoteluri care funcționează în regim de filtrare)**

Scoateți
carcasa cu
cartușe

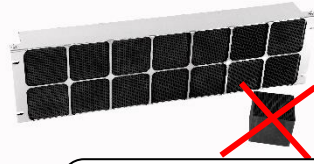

Nu scoateți
cartușele din
carcasă

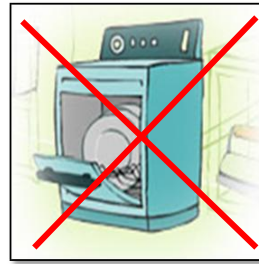

Nu spălați și nu
udați



Puneți în rolă la
180 °C pentru 90
minute

MODALITATEA DESERVIRII ȘI REGENERĂRII:

REGENERAREA peste fiecare 90 ore de exploatare sau 3 luni (durata medie de exploatare de 1 oră pe zi)



AVERTIZARE: Îndepliniți manipulările cu filtrul, utilizând mănușile de protecție. Filtrul conține componente în formă de praf, ele sunt toxice în caz de înghițire sau contact cu produse alimentare.



AVERTIZARE: fiți precauți la regenerarea filtrelor în rolă, componentele lor se vor înfierbânta puternic. Pentru a evita riscul arsurilor, lăsați filtrul să se răcească.



1 – Ridicați rama care conține pachetul de cartușe ceramice. **IMPORTANT:** nu scoateți cartușele ceramice din rama de oțel, deoarece cartușele asigură rigiditatea construcției propriu-zise. Ele pot fi puse în cuptor împreună cu rama.

2 – Îndepliniți regenerarea în cuptor la 180 °C în decurs de 90 minute.

3 – Așteptați răcirea și uscarea filtrului. Filtrul regenerat este gata pentru exploatare.

IMPORTANT: nu spălați filtrul în mașina de spălat vesela, cu săpun, etc. **Nu se admite contactul filtrului cu orice substanță lichidă: acest lucru va cauza deteriorarea lui și posibil, ieșirea din funcție.**

Filtrul are un termen de exploatare foarte îndelungat. Regenerarea poate fi efectuată de câte ori este necesar până la momentul în care filtrul își va pierde forma din cauza uzurii sau până la momentul în care regenerarea se va opri.

Pentru regenerarea filtrului ceramic este necesar de a evacua mirosurile / moleculele din cărbune activat înapoi în atmosferă, după ce se restabilesc proprietățile lui de absorbire. Acest proces se numește desorbție.

În dependență de regimul de exploatare, după fiecare ciclu de regenerare se va observa o scădere oarecare a proprietăților de absorbire, similară efectului de memorie. De obicei scăderea caracteristicilor are loc peste 8-10 cicluri de regenerare. Termenul prognozat de exploatare a filtrelor cu o eficiență de peste 50 % constituie 2-3 ani, în dependență de regimul exploatării. Se recomandă înlocuirea filtrelor peste fiecare 10 cicluri de regenerare, peste 900 ore de exploatare sau 2,5 ani (durata medie de lucru de 1 oră pe zi).

Deoarece în procesul de regenerare se elimină mirosuri / molecule, se recomandă de a efectua regenerarea într-o încăpere bine ventilată. Intrarea și ieșirea filtrului trebuie să fie deschise pentru eliminarea moleculelor din filtru.

Nu admiteți contactul oricăror detergenți, dizolvanți, prafuri de spălat, oxidanți, substanțe lichide, altor filtre, etc. cu filtrele ceramice.

Nu îndepliniți regenerarea filtrului impregnat cu substanțe nocive, explozive sau periculoase mediului.

8.2. CURĂȚAREA SI DESERVIREA TEHNICĂ A FILTRELOR:

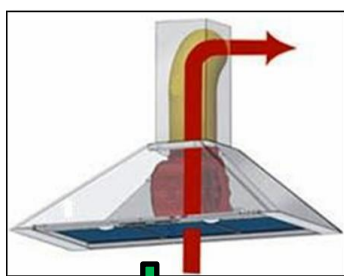
FILTRELE CU CĂRBUNE ACTIV DE EFICIENȚĂ ÎNALTĂ CU REGENERARE PRIN SPĂLARE (FCLR AE) (opțiunea depinde de versiune, pentru hote care funcționează în regim de filtrare)

În cazul exploatării regulate a hotei se recomandă demontarea filtrelor FCLR AE, spălarea lor și regenerarea o dată la fiecare 90 ore de lucru sau o dată la 3 luni (reieșind din durata medie de exploatare de 1 oră pe zi)

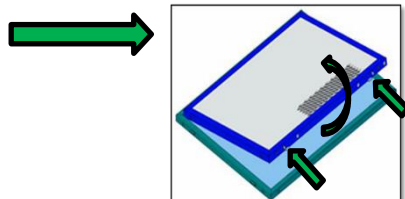
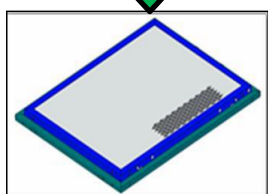

* În funcție de versiune, pentru «tip ghiozdan». Deconectați filtrul cu cărbune FCLR de la filtrul de grăsime: apăsați cele două petale pe rama filtrului cu cărbune. Deconectați-l împreună cu filtrul de grăsime.
(* Demontarea la alte modele este similară filtrului FCA standard, a se vedea compartimentul aferent filtrului plat FCA).

CURĂȚAREA ȘI REGENERAREA FILTRULUI FCLR:

Filtrul cu cărbune activ FCLR AE se spală în mașina de spălat vesela la temperatură maximă, cu utilizarea unui detergent obișnuit. Temperatura minimă 65 °C, temperatura maximă 70 °C. Vă recomandăm să spălați filtrul aparte, fără veselă, ca mirosul neplăcut de la filtru să nu migreze pe alte accesorii de bucătărie. Lăsați filtrul curat să se usuce în mașină sau în aer liber.

Doar filtrele

Spălare la 65—70 °C

În rolă la 90 °C timp de 60 minute



După spălare și uscare îndepliniți regenerarea filtrului FCLR AE. Pentru aceasta puneți-l în rolă cu temperatura de cel mult 90 °C aproximativ pentru 60 minute.

În cazul exploatării normale a hotei peste câteva cicluri de regenerare capacitatea filtrului FCLR AE de a absorbi mirosurile scade. **Se recomandă înlocuirea filtrului cu unul nou peste fiecare 10 cicluri de regenerare, peste 900 ore de lucru sau peste 2,5 ani (durata medie de lucru de 1 oră pe zi).**

Termenul susmenționat de exploatare a filtrului este unul variabil, deoarece caracteristicile filtrului depind de mai mulți factori, inclusiv:

- Tipurile de impurități care afectează filtrul și concentrația lor;
- Durata impactului;
- Viteza și regimul de exploatare a hotei.

Acești factori pot influența considerabil asupra caracteristicilor filtrului chiar și după regenerare (a se vedea diagrama).

8.2. CURĂȚAREA SI DESERVIREA TEHNICĂ A FILTRELOR:**FILTRELE CU CĂRBUNE ACTIV DE EFICIENȚĂ ÎNALTĂ CU REGENERARE PRIN SPĂLARE (FCLR AE) (opțiunea depinde de versiune, pentru hote care funcționează în regim de filtrare)**

În condițiile de exploatare normală a hotei la viteză medie, peste câteva cicluri de regenerare capacitatea filtrului FCLR AE de a absorbi mirosurile scade notabil. Se recomandă înlocuirea filtrului cu unul nou peste fiecare 10 cicluri de regenerare, peste 900 ore de lucru sau peste 2,5 ani (durata medie de lucru de 1 oră pe zi).

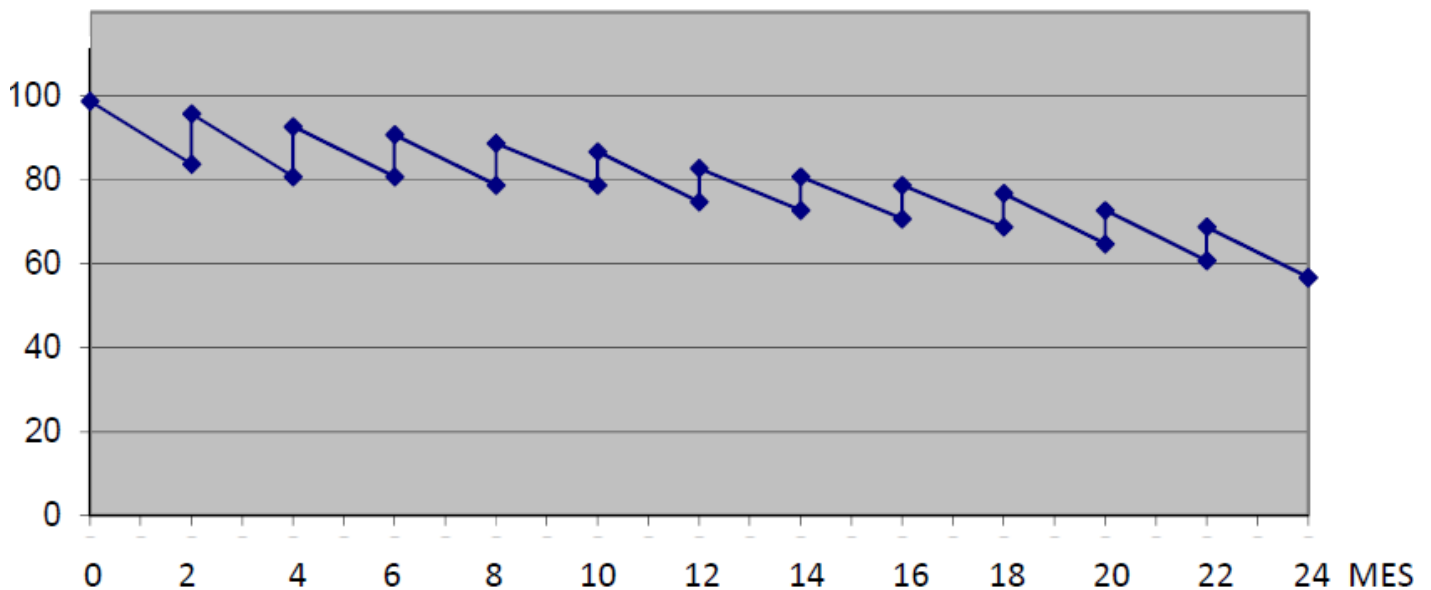
**RECICLAREA/REPROCESAREA FILTRELOR FCA, FCLR AE și FCCR AE.**

Conform cerințelor legislației în vigoare, întreaga cantitate de cărbune utilizat este supusă analizei, iar apoi se trimite la reciclare conform rezultatelor analizei. În caz de exploatare în condiții casnice substanțele absorbite nu prezintă pericol pentru mediul înconjurător și din acest motiv ele pot fi casate ca deșeuri nesupuse reciclării, conform prevederilor legislației naționale și locale.

Un filtru uzat poate fi trimis la centrul de colectare a deșeurilor sau la punctul local de reciclare.

Nu se recomandă reciclarea filtrului impregnat cu substanțe nocive, periculoase, explozive sau dăunătoare mediului.

8.3. DESERVIREA SISTEMULUI DE ILUMINARE:

Modalitatea demontării și înlocuirii lămpilor depinde de model sau versiune (diferite forme). Vă rugăm să studiați manualul de asamblare și instalare din pachetul de documente inclus în setul de livrare a hotei.

Înlocuiți lămpile doar după deconectarea hotei de la sursa de curent electric, deoarece este necesar contactul cu componente electrice interne.

Lămpile reprezintă componente consumabile sensibile la manipulări incorecte, de aceasta ele nu sunt acoperite de garanție.

ATENȚIE!

Înlocuirea lămpilor cu LED uri implică manipulări dificile, suplimentar la deconectarea conductei de aer se va deconecta și conectorul intern fapt care implică riscul de electrocutare. **Aceste operațiuni se vor îndeplini doar de centrul oficial de service Pando sau de un specialist calificat autorizat.** Producătorul nu poartă răspundere pentru pagubele cauzate de personalul neautorizat în urma manipulărilor incorecte cu lămpile cu LEDuri.

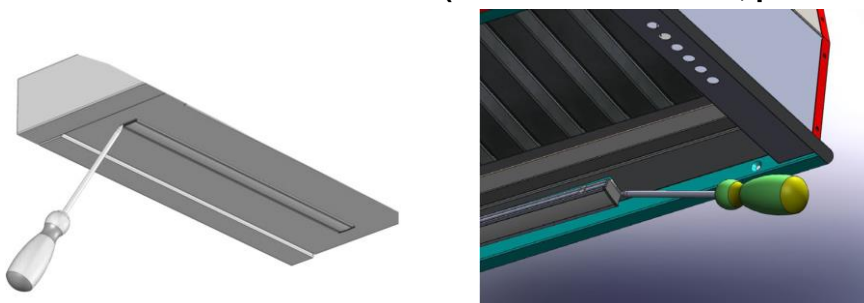

Lămpile originale cu LEDuri pot fi procurate în centrul oficial de deservire tehnică Pando. Utilizarea altor lămpi și a lămpilor analogice poate rezulta în defectarea hotei și ieșirea ei din funcție. Atare cazuri nu sunt acoperite de garanția producătorului. Nominalul și caracteristicile lămpilor sunt indicate în instrucțiunea de asamblare și instalare din pachetul de documente inclus în setul de livrare a hotei.

EXEMPLE DE INSTALARE ȘI ÎNLOCUIRE A LĂMPILOR ÎN FUNCȚIE DE VERSIUNI:**1. Lampă pătrată cu LED uri 2,1 W, 12 V curent continuu, 700 mA.****2. Modulul sau banda cu LED uri (diferite caracteristici, precizat în manualul de instalare).**

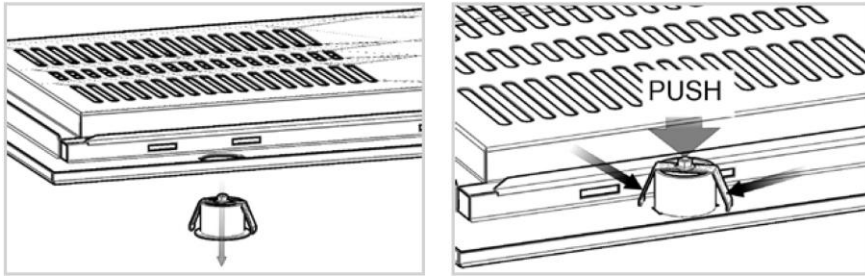
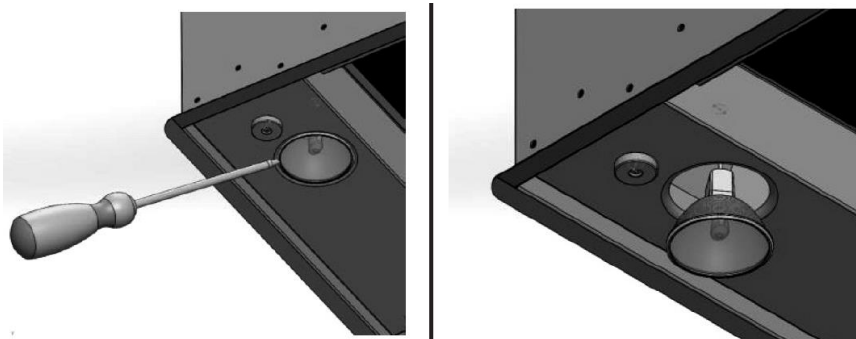
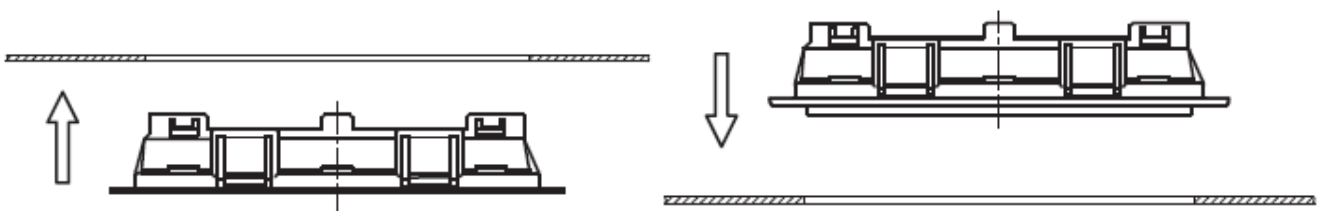
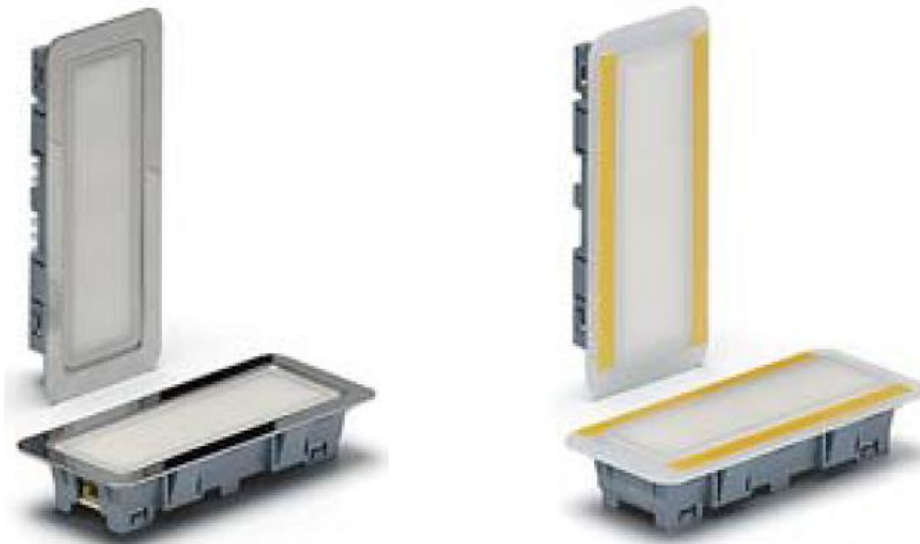
8.3. DESERVIREA SISTEMULUI DE ILUMINARE:**3. Lampă cu LEDuri 1.2 W, 12 V curent continuu, 350 mA.****4. Lampă cu LEDuri 4 W, 12 V curent alternativ/continuu, GU5.3.****5. Lampă cu LEDuri 1.3 W, 12 V curent continuu, 110 mA**

9. ÎNLĂTURAREA DEFECTELOR:

PROBLEMA	SOLUȚIA
Hota nu funcționează (nici motorul, nici iluminarea). (hotă cu panou de comandă)	<ul style="list-style-type: none"> - Asigurați-vă că hota este conectată la rețea. Verificați fișa și priza, asigurați-vă că priza este sub tensiune, verificați poziția întrerupătorului automat. - Unele modele de hote (în special cele cu telecomandă) sunt dotate cu întrerupătoare de avarie. Asigurați-vă că întrerupătorul este în poziție conectată. - Resetați hota: <ul style="list-style-type: none"> • Deconectați hota de la rețea cu ajutorul întrerupătorului automat la panoul electric. Așteptați 2 minute până la reconectare. - Dacă problema nu este înlăturată, adresați-vă partenerului service Pando.
Hota nu funcționează (nici motorul, nici iluminarea). (hota fără panou de comandă, cu telecomandă)	<ul style="list-style-type: none"> - Asigurați-vă că hota este conectată la rețea. Verificați fișa și priza, asigurați-vă că priza este sub tensiune, verificați poziția întrerupătorului automat. - Hota este dotată cu un întrerupător de avarie. Asigurați-vă că întrerupătorul este în poziție conectată. - Resetați hota: <ul style="list-style-type: none"> • Deconectați hota de la rețea cu ajutorul întrerupătorului automat la panoul electric. Așteptați 2 minute până la reconectare. - Verificați funcționarea bateriei de la telecomandă. Înlocuiți bateria nefuncțională. - Sincronizați telecomanda și hota conform manualului telecomenzii. - Dacă problema persistă, adresați-vă partenerului service Pando.
Nu funcționează iluminarea.	<ul style="list-style-type: none"> - Asigurați-vă că lampa este corect conectată și este funcțională. - În caz contrar înlocuiți lampa (lămpile cu LED uri se vor înlocui de centrul oficial de deservire tehnică Pando sau un specialist calificat) - Dacă problema persistă, adresați-vă partenerului service Pando.
Hota se conectează de una singură.	<ul style="list-style-type: none"> - Acest fenomen este posibil în cazul hotelor cu telecomandă sau hotelor pregătite pentru telecomandă. Hota are un receptor care reacționează la codul înscris. Posibil, alături se află o altă hotă cu telecomandă care utilizează același cod. Așa o telecomandă poate afecta funcționarea hotei dumneavoastră. Pentru a soluționa această problemă, schimbați codul modului receptor. Pentru aceasta urmați instrucțiunile privind schimbarea codului de comandă și sincronizarea telecomenzii cu hota. Urmați instrucțiunile aplicabile telecomenzii dumneavoastră privind schimbarea codului și sincronizarea. - Dacă problema persistă, adresați-vă partenerului service Pando.

9. ÎNLĂTURAREA DEFECTELOR:

PROBLEMA	SOLUȚIA
Hota se deconectează de una singură.	<ul style="list-style-type: none"> - Asigurați-vă că nu a fost inclusă funcția «Temporizator de terminare». Această funcție deconectează complet hota peste câteva minute. - Acest fenomen este posibil în cazul hotelor cu telecomandă sau hotelor pregătite pentru telecomandă. Hota are un receptor care reacționează la codul înscris. Posibil, alături se află o altă hotă cu telecomandă care utilizează același cod. Așa o telecomandă poate afecta funcționarea hotei dumneavoastră. Pentru a soluționa această problemă, schimbați codul modulului receptor. Pentru aceasta urmați instrucțiunile privind schimbarea codului de comandă și sincronizarea telecomenzii cu hota. Urmăți instrucțiunile aplicabile telecomenzii dumneavoastră privind schimbarea codului și sincronizarea. - Dacă problema persistă, adresați-vă centrului service Pando.
Hota funcționează cu mare zgomot și cu vibrație puternică.	<ul style="list-style-type: none"> - Verificați montarea conductei de aer. În unele cazuri nivelul înalt de zgomot și vibrație este cauzat, inclusiv, de următorii factori: <ul style="list-style-type: none"> • Conducta de aer nu este bine etanșeizată și fixată. • Conducta de aer are un diametru mai mic decât cel recomandat. • Coatele sau reducătoarele de diametru sunt amplasate prea aproape de racordul de ieșire al motorului. • Conducta de aer conține obiecte care împiedică circulației libere a aerului. • Hota este instalată incorect. Nu sunt utilizate toate ancorele și piesele de fixare din setul de livrare. • Verificați materialele pereților sau tavanului pe care se fixează hota. Materialul poate fi necorespunzător și poate genera un zgomot majorat și vibrații. În aceste cazuri se recomandă de a instala izolație între hotă și perete sau tavan, utilizând șaibe din cauciuc sau amortizoare. - Dacă problema persistă, adresați-vă centrului service Pando.
Nu funcționează motorul.	<ul style="list-style-type: none"> - Resetați hota: <ol style="list-style-type: none"> 1. Deconectați hota de la rețea cu ajutorul întrerupătorului automat la panoul electric. Așteptați circa 2 minute înainte de a reconecta hota. - Dacă motorul este instalat în exterior, verificați conexiunile între motor și hotă (aceste lucrări trebuie să fie îndeplinite de centrul oficial de deservire tehnică Pando sau un specialist calificat). - Dacă problema persistă, adresați-vă centrului service Pando.
Hota aspiră aerul ineficient.	<ul style="list-style-type: none"> - Asigurați-vă că sunt îndeplinite condițiile de exploatare. A se vedea compartimentul 2 al manualului.
Hota generează cantități abundente de condensat.	<ul style="list-style-type: none"> - Cauzele posibile și recomandările sunt indicate în buletinul anexat. P. 42.
Telecomanda funcționează ineficient. Uneori conexiunea lipsește. Se pare că nu îi ajunge putere pentru a străbate distanța până la hotă.	<ul style="list-style-type: none"> - Verificați bateria telecomenzii. Înlocuiți bateria. - Asigurați-vă de lipsa elementelor externe care pot cauza interferențe pentru semnalul de telecomandă (dispozitive fără fir precum jaluzelele electrice, stațiile meteo digitale, sistemele de alarmă cu suprimatoare de frecvențe, sisteme audio cu telecomandă, etc.). - Dacă problema persistă, adresați-vă centrului service Pando.

9. ÎNLĂTURAREA DEFECTELOR:**RECOMANDĂRI ÎN CAZUL APARIȚIEI CONDENSULUI :**

Apariția condensului este cauzată de oscilațiile de temperatură. Oscilațiile de temperatură reprezintă șoc termic care cauzează apariția picăturilor care apoi cad pe suprafața aragazului.

În special acest fenomen este observat în cazul utilizării aragazurilor cu inducție, deoarece ele încălzesc doar vesela, dar nu și aerul. Astfel, suprafața inferioară a hotei rămâne rece. Aburul cu particule de grăsime se condensează pe hotă, formând picăturile care apoi cad jos. **Acest efect lipsește sau este mai puțin pronunțat în cazul aragazurilor pe gaze sau cu vitroceramice**, deoarece aceste aragazuri încălzesc și aerul ambiant, corespunzător se încălzește și suprafața inferioară a hotei. Într-acest caz șocul termic lipsește.

Dacă conducta de aspirație este instalată incorect, problema devine mai stringentă, deoarece debitul insuficient de aer și viteza redusă a fluxului de aer vor cauza formarea condensatului cât în interiorul, atât și pe exteriorul hotei. Astfel, în cazul unui diametru mai mic decât cel recomandat de producător scade considerabil debitul de aer, de aceasta aburii nu se elimină complet. Excesul de aburi rămâne în interiorul și exteriorul hotei, se răcește și se acumulează pe suprafețele hotei, formând picături. **Problema apariției condensatului poate persista la utilizarea aragazurilor cu inducție, dacă nu va fi setată viteza corespunzătoare de aspirație.**

Sfaturi utile privind eliminarea sau minimizarea condensului (aceste recomandări vor avea efect cu condiția montării corecte a hotei și conductelor de aer, la o putere suficientă a motorului):

- A) Porniți hota cu 5 minute în prealabil până la începutul gătirii. După sfârșitul gătirii porniți temporizatorul de terminare pentru a elimina aburii din conductă.
- B) La începutul gătirii nu conectați aragazul la putere maximă. Utilizați viteza medie sau mică pentru ca oțelul sau sticla de pe partea inferioară a hotei să se încălzească. Dacă gătirea implică cantități abundente de abur, porniți hota la putere maximă.
- C) Mențineți filtrele în stare curată: curățați-le cel rar o dată la 10 zile. În caz de defectare înlocuiți filtrele conform recomandărilor producătorului.
- D) **Asigurați un influx permanent în încăpere, o ventilație suficientă pentru absorbirea aburilor de apă (grilă de ventilație, fereastră întredeschisă...).**
- E) **Dacă procesul de gătire implică cantități abundente de abur, vă recomandăm să închideți caserola cu capac (parțial, pentru a evita scurgerea lichidului). Aceste măsuri vă vor ajuta să scăpați de o parte bună de condensat și să economisiți timp și energie.**

INOXPAN S.L. nu poartă răspundere pentru funcționarea necorespunzătoare a dispozitivelor sale dacă ele nu sunt conectate la o instalație cu o conductă de aer cu un diametru suficient conform tabelului de diametre pentru versiunea corespunzătoare a motorului.

10. ASISTENTA POST VANZARE (SAT) ȘI GARANȚIE:

NOXPAN S.L. vă mulțumește că ați ales marca noastră și că aveți încredere în produsele Pando, un standard de Calitate, Design și Inovație, o marcă ce își onorează originile și angajamentele.

TERMENII GARANȚIE :

Acest produs vine cu o garanție de 3 ani, din momentul cumpărării, acoperind toate defectele care afectează performanța aparatului. De asemenea, pentru validare, este obligatorie prezentarea facturii fiscale sau a bonului de casă tehnicianului de la departamentul de servicii clienți. În perioada menționată mai sus, Compania se angajează să repare sau să înlocuiască gratuit orice parte defectă datorată unor vicii sau defecte de fabricație a produsului, pentru a-l face să fie din nou funcțional, și să susțină costurile și cheltuielile asociate muncii depuse pentru reparații sau înlocuire.

SCUTIRI DE GARANȚIE PANDO:

În următoarele situații, nu se beneficiază de garanție și s-ar putea ajunge la anularea acesteia, utilizatorul urmând să susțină costurile materiale implicate, munca prestată și cheltuielile de deplasare pentru servicii clienți:

- Revizuirea instalației sau a modului de funcționare a acesteia, curățarea și mentenanța conductelor și a hota;
- Defecțiuni sau eșecuri provocate de nerespectarea instrucțiunilor legate de siguranță și a recomandărilor de mentenanță din manualul aparatului;
- Când produsul este orientat spre uz comercial sau non-rezidențial, deși nu este destinat uzului comercial;
- Defecțiune a produsului cauzată de nerespectarea instrucțiunilor, a recomandărilor și/sau a normelor prevăzute în manualele aparatului;
- Probleme rezultate în urma unei instalări necorespunzătoare a hota sau a conductei de extracție a fumului;
- Probleme sau defecte ca rezultat al transportării produsului sau a mișcării acestuia, și/sau ca rezultat al manipulării produsului de către personal neautorizat de către companie sau de către marca Pando.
- Lovituri, adâncituri, zgârieturi sau sticlă spartă;
- Alte corpuri străine prezente în interiorul sau exteriorul produsului;
- Produsul sau orice alt dispozitiv periferic exterior, nu pot fi accesate, pentru că există elemente care împiedică accesul ușor și sigur. Toate mijloacele necesare pentru a facilita accesul inginerului sau al tehnicianului autorizat Pando devin responsabilitatea utilizatorului și se fac pe cheltuiala acestuia;
- Cablarea și manipularea inadecvată a conexiunilor motorului intern, extern sau în plafon, și a hota;
- Aspecte estetice ce țin de uzură și utilizare, cum ar fi ecrane luminoase, filtre sau lămpi;
- Rugină, pete, schimbări de ton generate de utilizarea neadecvată a unor produse de curățenie corozive, nerecomandate, care nu oferă protecția corespunzătoare, de exemplu cele ce conțin agenți corozivi, și/sau de expunerea la briza marină (salpetru);
- Probleme sau defecțiuni produse de variații privind alimentarea cu energie electrică, precum și cauze neprevăzute sau naturale legate de vreme, de natură geologică, cum ar fi furtunile, fulgerele, cutremurele, inundațiile etc.;
- Produse care au fost revândute, aparate folosite, sau expozate care au depășit termenul de garanție de doi ani.

INOXPAN, S.L., în mod expres, este exonerată de răspundere în ceea ce privește orice daună directă sau indirectă asupra persoanelor sau a materialelor, ca rezultat al manipulării și utilizării neadecvate a produsului.

Date de contact Servicii asistență tehnică autorizată Pando

SPANIA, PORTUGALIA ȘI ANDORA:		ALTE ȚĂRI:	
https://www.pando.es/asistencia-tecnica/		EN https://www.pando.es/en/after-sales-services/	
		FR https://www.pando.es/fr/service-apres-vente/	

INOXPAN S.L.

Pol. Ind. El Cros
Av. El Molí de les Mateves, 11
Apdo. Correos nº 21
08310 ARGENTONA
(Barcelona - Spain)
Tel. +34 93 757 94 11
Fax +34 93 757 96 53
www.pando.es
com.pando@pando.es
Export:
export@pando.es
Tel. 902 41 55 11



Pando

www.pando.es



SERVICIO POST VENTA
España, Portugal y Andorra

www.pando.es/asistencia-tecnica/

SERVICE APRÉS VENTE
AFTER SALES SERVICE
Otros países
Autres pays / Other countries
www.pando.es/en/after-sales-services/



Certificación del Sistema de Gestión de la Calidad
Environmental Management System Certification
UNE-EN ISO 14001:2015
ES20/208675



Sistema de Gestión de la Calidad
Quality Management System
UNE-EN ISO 9001:2015
ES 19/86566



(*) Certificación de Producto SGS
UNE-EN 60335





Pando
integral*cooking*

ДЕКОРАТИВНЫЕ ВЫТЯЖКИ

EAC



Certificación del Sistema de Gestión de la Calidad
Сертификация систем экологического менеджмента
UNE-EN ISO 14001:2015
ES20/208675



Sistema de Gestión de la Calidad
Система менеджмента качества
UNE-EN ISO 9001:2015
ES19/86566



(*) Certificación de Producto SGS
UNE-EN 60335

**Руководство по эксплуатации
и установке.
Гарантийный талон.**

www.pando.es

660066400003_RU V22.2

Благодарим за доверие, оказанное нашей компании при покупке одного из наших приборов! Уверены, что вы сделали правильный выбор. Компания Pando предлагает не только приборы высшего качества, но и услуги многочисленной команды профессионалов, которые помогают решать любые проблемы, возникающие во время установки или обслуживания.

Также приглашаем вас посетить наш сайт (www.pando.es/en), на котором можно узнать о нашей компании и ознакомиться с коммерческой и технической информацией по всему ассортименту приборов.

Здесь доступен широкий выбор кухонных вытяжек: пристенных, потолочных, островных или купольных. Благодаря четырем типам установки вытяжку можно установить в кухне любого типа в зависимости от потребностей покупателя.

Также воспользуемся случаем, чтобы представить новую коллекцию бытовых приборов, среди которых новые высокопроизводительные духовые шкафы и микроволновые печи, индукционные и газовые варочные панели, с помощью которых можно приготовить любой кулинарный шедевр. Винные шкафы и шкафы для выдержки вин, в которых обеспечиваются идеальные условия для хранения вина, а также встроенные посудомоечные машины, работающие с применением современных технологий.

Наши приборы создаются настоящими мастерами под торговой маркой, история которой насчитывает более 40 лет. Мы вкладываем в свою продукцию все лучшие наработки и опыт, чтобы запросы наших клиентов были полностью удовлетворены.

Мы искренне верим, что будете сполна наслаждаться комфортом и возможностями своего нового кухонного помощника.

Большое спасибо!

Команда PANDO

УТИЛИЗАЦИЯ УСТРОЙСТВ

Символ на приборе или его упаковке указывает на то, что данный прибор нельзя утилизировать как обычные бытовые отходы. Прибор следует сдать в пункт приема вторсырья для утилизации электрического и электронного оборудования. Утилизируйте этот прибор правильно, и вы сможете избежать возможных негативных последствий для окружающей среды и здоровья населения, которые могут возникнуть в результате неправильной утилизации. Для получения более подробной информации об утилизации этого прибора обратитесь в местные органы власти, службу утилизации бытовых отходов или в организацию, где вы его приобрели. Этот электрический прибор маркирован в соответствии с Европейской директивой 2002/96/ЕС об отходах электрического и электронного оборудования (WEEE).

**ОХРАНА ОКРУЖАЮЩЕЙ СРЕДЫ И УТИЛИЗАЦИЯ ОТХОДОВ**

УТИЛИЗАЦИЯ УПАКОВКИ. Упаковка прибора маркирована символом «Зеленая точка».

Следуя политике охраны окружающей среды, а также положениям Директивы 94/62/ЕС об упаковке и отходах упаковки и Закона Испании от 22/2011 «Об отходах и загрязнении почв», компания Pando в рамках интегрированной системы менеджмента доверяет процедуру утилизации субъектам социальной экономики, которые занимаются сбором использованной упаковки и отходов упаковки у потребителей или в местах проживания потребителей для последующей переработки.

Все материалы упаковки, включая картон, вспененный полиуретан и пленку, следует рассортировать в соответствующие контейнеры для утилизации.

Это позволит правильно переработать или повторно использовать материалы упаковки.

Необходимо обеспечить простой и безопасный доступ к кожуху и периферийным устройствам для возможного технического обслуживания или ремонта официальной технической службой Pando (SAT). **Гарантия НЕ покрывает** понесенные расходы и использование средств, необходимых для обеспечения доступа к прибору, не соответствующему этим условиям. В случае, если к смонтированному прибору нет свободного доступа или при первоначальном осмотре SAT принимает решение, что он небезопасен, ответственность за обеспечение средств доступа и все необходимые расходы для того, чтобы SAT мог осуществить вмешательство надлежащим образом, несет клиент.

1. ПРАВИЛА БЕЗОПАСНОСТИ

- Этот прибор разрешается использовать детям старше 8 лет, лицам с физическими, сенсорными или умственными нарушениями и лицам без квалификации при условии надлежащего контроля или обучения безопасному пользованию прибором, а также при условии понимания ими возможных опасностей, связанных с его использованием.

- Дети не должны играть с прибором. Очистку и обслуживание не должны выполнять дети без присмотра.

- В случае повреждения кабеля питания его должен заменить производитель, организация послепродажного обслуживания или другой квалифицированный персонал, во избежание опасностей.

- Если вытяжка будет использоваться одновременно с приборами на газовом или другом топливе (не касается приборов, предназначенных только для отвода воздуха в помещение), необходимо обеспечить достаточную вентиляцию.



- При нарушении инструкций по очистке возникает риск возгорания.

- Не допускается приготовление методом фламбирования под вытяжкой.



- ПРЕДУПРЕЖДЕНИЕ! При использовании приборов для кипячения доступные части вытяжки могут быть горячими.

- Не допускается отвод воздуха через воздуховод, используемый для вытяжки паров от приборов, в которых используется газ или другое топливо (не касается приборов, предназначенных только для отвода воздуха в помещение).

- Если **вытяжка** установлена над газовой плитой, минимальное расстояние от варочной поверхности до нижней кромки вытяжки должно составлять 65 см. Если в руководстве по установке газовой плиты указано большее расстояние, соблюдайте требования руководства.

- Необходимо выполнять нормы по отводу воздуха.

- Если вытяжка не укомплектована кабелем питания с вилкой либо другим средством отключения от сети с открытием всех контактов, обеспечивающим полное отключение в условиях перенапряжения по категории III, необходимо обеспечить средства отключения электроустановки в соответствии с нормами электрического монтажа.

1. ПРАВИЛА БЕЗОПАСНОСТИ

- Соблюдайте периодичность очистки и замены фильтра, указанную на приборе и в разделе «Техническое обслуживание» руководства по эксплуатации и установке.
- Большое количество отложений жира может стать причиной возгорания. Не допускается использование вытяжки без установленного жирового фильтра. См. раздел 9 по обслуживанию вытяжки.
- В течение суток после поставки прибора снимите упаковку и проверьте его состояние путем внешнего визуального осмотра. При обнаружении несоответствий или повреждений не устанавливайте прибор. Сообщите об этом дилеру или монтажной организации в течение суток после получения.
- Вытяжка предназначена для нормального домашнего использования. Ее использование для промышленных, профессиональных или других целей, кроме прямого назначения, не разрешается.
- Компания Pando не несет ответственности за последствия и повреждения, возникшие в результате неправильной установки или использования прибора.
- Не пытайтесь каким-либо образом изменить характеристики прибора. Это опасно и ведет к автоматической отмене гарантии.
- После установки должна быть обеспечена возможность отключения прибора от сети пользователем. Вилка питания должна находиться в свободном доступе. В противном случае необходимо обеспечить выключатель для электрического разъединения в соответствии с нормами электрического монтажа.
- При сверлении стен или перекрытий будьте осторожны: убедитесь в отсутствии скрытой электропроводки, труб, металлических балок и т. д. Попадание в них может привести к значительному ущербу, возникновению коротких замыканий, передаче шума и вибраций.
- **ВАЖНО:** перед подключением прибора к сети убедитесь в том, что напряжение отключено (дифференциальный или обычный автоматический выключатель на общем силовом щите жилого помещения).
- Установка вытяжки и воздуховода должна соответствовать нормам по вентиляции закрытых помещений. В том числе, отвод воздуха не должен осуществляться через воздуховод, используемый для вытяжки паров от приборов, работающих на газовом или другом топливе (установки центрального отопления и т. д.)

1. ПРАВИЛА БЕЗОПАСНОСТИ

- **Внимание!** При работе вытяжки в режиме всасывания одновременно с отопительной системой с забором окружающего воздуха (газовый, масляный, угольный котел, дымоход и т. д.) убедитесь в том, что вытяжка не забирает необходимый для горения воздух. В противном случае в жилом помещении может накапливаться угарный газ, представляющий смертельную опасность. В случае установки вытяжки вместе с топливосжигающим устройством, таким как котел, дымоход или местное отопление, необходимо связаться с производителями этих приборов для обеспечения оптимальной и безопасной эксплуатации.



- Отрицательное давление в помещении не должно превышать 0,04 мбар. Это обеспечит оптимальный режим работы вытяжки. Для этого требуется постоянный приток свежего воздуха, предотвращающий его застой. С этой целью рекомендуется предусмотреть вентиляционную решетку. Наличие дверных и оконных проемов недостаточно.

- Электропитание должно быть стабильным и соответствовать электрическим характеристикам прибора (см. паспортную табличку). Нестабильное питание (колебания напряжения, тока, броски и прерывания, грозы и т. д.) может нарушить работу вытяжки или даже повредить ее. В этом случае ремонт не является гарантийным. Если возникают перечисленные проблемы, отключите вытяжку и обратитесь к электрику или в снабжающую организацию для их устранения.

- Во избежание опасностей манипуляции с прибором запрещены. Поврежденный кабель питания подлежит замене силами производителя через уполномоченную сервисную организацию. Выполнять любые ремонтные работы, включающие манипуляции с прибором или его компонентами, разрешено только уполномоченным сервисным организациям.

- Нарушение правил обращения с прибором, выполнение работ неуполномоченными лицами, а также внесение изменений, разрезание и сверление корпуса, конструкции, двигателя или проводки вытяжки строго запрещено. В указанных выше случаях гарантия автоматически отменяется; производитель не несет ответственности за возникший в результате вред или ущерб.

1. ПРАВИЛА БЕЗОПАСНОСТИ

- Вытяжка является электрическим прибором для удаления паров. Ее нельзя использовать как опору для предметов и кухонной утвари.
- Запрещается приготовление пищи непосредственно на пламени горелки, а также оставлять работающие горелки без кастрюли или сковороды. Пламя и высокая температура представляют опасность и могут повредить прибор. В этом случае гарантия не действует. Использование прибора над плитами с древесным, угольным, древесноугольным топливом не разрешается.
- Во время жарки под вытяжкой необходимо постоянно следить за тем, чтобы масло или жир не загорелись.



- ПРЕДУПРЕЖДЕНИЕ: всегда отключайте питание вытяжки перед очисткой или обслуживанием путем отсоединения вилки от розетки или выключения автоматического выключателя на общем электрощите жилого помещения. Ни в коем случае не используйте парогенераторы или мойки высокого давления для очистки вытяжки (нормы электробезопасности). См. раздел 8 по очистке и техническому обслуживанию.



- Пользователю не разрешается выполнять манипуляции со светодиодными лампами в связи с опасностью поражения электрическим током. Работы по обслуживанию и замене разрешается выполнять только официальным сервисным организациям или уполномоченному специалисту по установке.
- В связи с непрерывным совершенствованием продукции мы оставляем за собой право изменять ее функциональные характеристики и внешний вид.

2. РЕКОМЕНДАЦИИ, КОТОРЫЕ НУЖНО УЧЕСТЬ ПЕРЕД УСТАНОВКОЙ.

Это руководство является унифицированным для нескольких моделей. Специальная инструкция по установке для вашей модели включена в это руководство на его первых страницах либо в виде отдельного буклета в пакете принадлежностей.

Установку разрешается выполнять только квалифицированным специалистам, профессиональным монтажным организациям или официальным сервисным организациям. Перед началом установки необходимо внимательно ознакомиться с руководством или инструкцией по установке.

После вскрытия упаковки убедитесь в надлежащем состоянии всех компонентов и наличии всех принадлежностей. В противном случае отложите установку и свяжитесь с дилером. **После установки любые нарушения внешнего вида (царапины, вмятины, пятна и т. д.) не покрываются гарантией.**

**ОЧЕНЬ ВАЖНО!**

НЕ СНИМАЙТЕ ЗАЩИТНОЕ ПЛАСТИКОВОЕ ПОКРЫТИЕ С ВЫТЯЖКИ ДО ПОЛНОГО ОКОНЧАНИЯ УСТАНОВКИ. ПРИ ОТСУТСТВИИ ПЛЕНКИ НА МЕСТАХ, КОТОРЫЕ МОГУТ БЫТЬ ПОВРЕЖДЕНЫ ПРИ УСТАНОВКЕ, РЕКОМЕНДУЕТСЯ ЗАЩИТИТЬ ИХ ОТ УДАРОВ, ЦАРАПИН И КОНТАКТА С АГРЕССИВНЫМИ СРЕДСТВАМИ С ПОМОЩЬЮ СООТВЕТСТВУЮЩИХ МАТЕРИАЛОВ.



ЕСЛИ ОДНОВРЕМЕННО С УСТАНОВКОЙ ВЫПОЛНЯЮТСЯ ДРУГИЕ РАБОТЫ, БУДЬТЕ ОСОБЕННО ОСТОРОЖНЫ: КРАСКА, СИЛИКОН, ШТУКАТУРКА И ДРУГИЕ МАТЕРИАЛЫ МОГУТ СОДЕРЖАТЬ АГРЕССИВНЫЕ ХИМИКАТЫ, КОТОРЫЕ ПОВРЕДЯТ ИЗДЕЛИЕ. В ТАКИХ СЛУЧАЯХ РЕКОМЕНДУЕТСЯ ОБЕСПЕЧИТЬ НАДЛЕЖАЩУЮ ЗАЩИТУ ВЫТЯЖКИ, В ТОМ ЧИСЛЕ, ПЛОТНО УКРЫТЬ УЧАСТКИ, КОТОРЫЕ МОГУТ ПОСТРАДАТЬ ОТ КОНТАКТА.

ЭТО ПОЗВОЛИТ ПРЕДОТВРАТИТЬ НАРУШЕНИЕ ВНЕШНЕГО ВИДА ПРИБОРА, КОТОРОЕ НЕ ПОКРЫВАЕТСЯ ГАРАНТИЕЙ.

При установке следует обеспечить беспрепятственный и свободный доступ к вытяжке и внешним устройствам для проведения обслуживания или ремонта официальным сервисным центром компании Pando (Служба постпродажного обслуживания). **Гарантия НЕ распространяется** на затраты и средства, необходимые для обеспечения доступа к изделию, которое не соответствует этим условиям. Если к изделию не обеспечен беспрепятственный или безопасный доступ (заключение, которое выдает Служба постпродажного обслуживания при первичном осмотре), клиент несет обязанность по обеспечению средств и покрытию затрат, необходимых для надлежащего выполнения работ Службой постпродажного обслуживания.

2. РЕКОМЕНДАЦИИ, КОТОРЫЕ НУЖНО УЧЕСТЬ ПЕРЕД УСТАНОВКОЙ.

ОТВОДНАЯ ВЕРСИЯ (рис. 1): выводит пары на улицу. Рекомендуемый тип, так как обеспечивает наилучшие параметры по мощности и уровню шума.

ФИЛЬТРУЮЩАЯ ВЕРСИЯ (рис. 2) (опция): втягиваемые пары и запахи проходят рециркуляцию и выводятся обратно в помещение (А). Эту опцию можно использовать при невозможности обеспечить отвод на улицу.

Этот вариант имеет меньшую мощность всасывания и более высокий уровень шума.

Для фильтрующего варианта требуется набор комплектующих, в том числе активные угольные фильтры. В зависимости от версии этот комплект устанавливается на заводе, профессиональной монтажной организацией или уполномоченным сервисным центром Pando. Совместимость вашей модели с этой опцией уточняйте у производителя или дилера.



Рис. 1



Рис. 2

Обратите внимание на следующие инструкции, так как от их выполнения зависит надлежащая работа вытяжки.

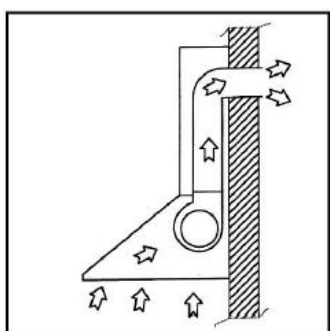
• ВОЗДУХОВОД ДЛЯ УДАЛЕНИЯ ПАРОВ И ЗАПАХОВ:

А. С диаметром, который указан в руководстве по установке и техническом паспорте на тип двигателя (см. раздел 6 руководства).

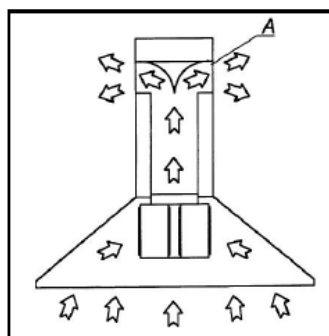
В. Длина воздуховода и количество отводов должны быть минимально возможными. Если без отводов нельзя обойтись, они должны быть максимально свободными. Не допускаются отводы с углом менее 90°.

С. Не допускайте изменений формы и направления воздуховода за пределами рекомендаций производителя: это значительно ухудшит работу вытяжки.

(а) Если необходимо использовать воздуховод с сечением меньше рекомендованного, мощность всасывания уменьшится, а уровень шума возрастет. Для минимальных потерь сужение не должно находиться на патрубке мотора. Его следует разместить на расстоянии 0,5—1 м от патрубка, оставив этот участок с нормальным диаметром.

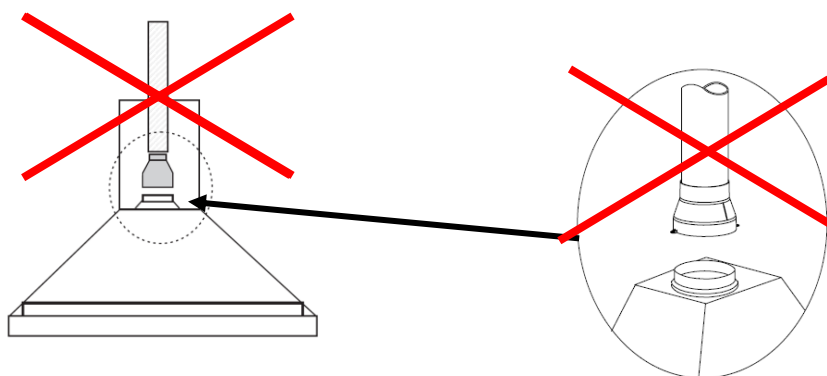

2. РЕКОМЕНДАЦИИ, КОТОРЫЕ НУЖНО УЧЕСТЬ ПЕРЕД УСТАНОВКОЙ.

- (b)** Если сужение диаметра является значительным, следует обеспечить плавный переход со ступенчатым уменьшением диаметра. Например, для перехода с $\varnothing 150$ мм на $\varnothing 120$ мм вначале установите переход с $\varnothing 150$ на $\varnothing 135$, затем прямой участок $\varnothing 135$ длиной 0,5—1 м, а затем второй переход с $\varnothing 135$ на $\varnothing 120$ мм.

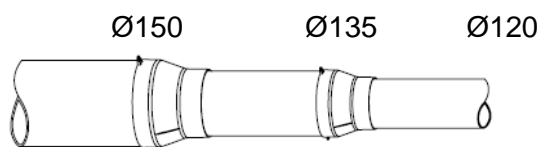

- (c)** Не размещайте колена или отводы непосредственно до и после перехода.



D. Рекомендуется использовать воздуховоды с минимальными потерями на трение, поэтому их стенки должны быть максимально гладкими. Гибкие воздуховоды следует хорошо растягивать, чтобы гофрированные стенки были как можно ровнее. Это повысит мощность всасывания и уменьшит уровень шума.

E. Выходное отверстие не должно быть закрыто элементами, сужающими его сечение или затрудняющими отвод воздуха. Соединение с общей вытяжной шахтой выполняют в соответствии со следующими рисунками.

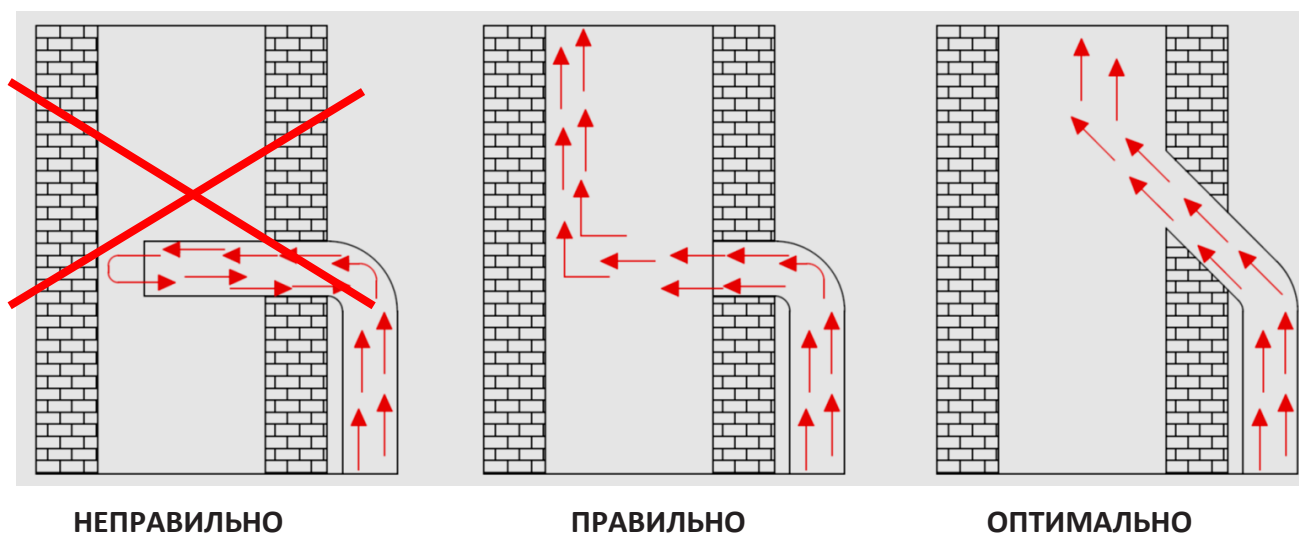

F. Не допускается закрывать отверстие выхода воздуха в помещение на фильтрующих системах. Между ним и любым препятствием, например стеной или потолком, необходимо оставить зазор не менее 20 см.

G. Используйте воздуховоды из материалов, соответствующих типу применения, в соответствии с нормативными документами.

2. РЕКОМЕНДАЦИИ, КОТОРЫЕ НУЖНО УЧЕСТЬ ПЕРЕД УСТАНОВКОЙ.

Н. Для бесшумной установки рекомендуем использовать нашу специальную систему **S.E.C. (система воздухопроводов для удаления паров)**. Подробнее уточняйте у вашего дилера.

**• ТРЕБОВАНИЯ К РАЗМЕРАМ И РАССТОЯНИЯМ:**

а) ВЫСОТА ВЫТЯЖКИ: при установке вытяжки над газовой плитой, согласно нормам, минимальная высота нижнего края вытяжки над варочной поверхностью должна составлять **65 см**. Расстояние может быть больше в зависимости от типа варочной поверхности. Уточните у производителя или в руководстве на плиту. Расстояние больше рекомендованного может уменьшить эффективность вытяжки за счет утечки паров в стороны.

Уточните точную высоту вытяжки над газовой плитой в инструкции по установке. Слишком маленькое расстояние может усилить эффект конденсации, особенно, для индукционных плит.



б) ШИРИНА ВЫТЯЖКИ: ширина вытяжки всегда должна быть больше ширины варочной поверхности (кроме некоторых специальных моделей). Если ширина меньше, возникает опасность утечки паров в сторону.

с) ЦЕНТРОВКА ВЫТЯЖКИ: вытяжку необходимо разместить так, чтобы фильтры находились по центру варочной поверхности.

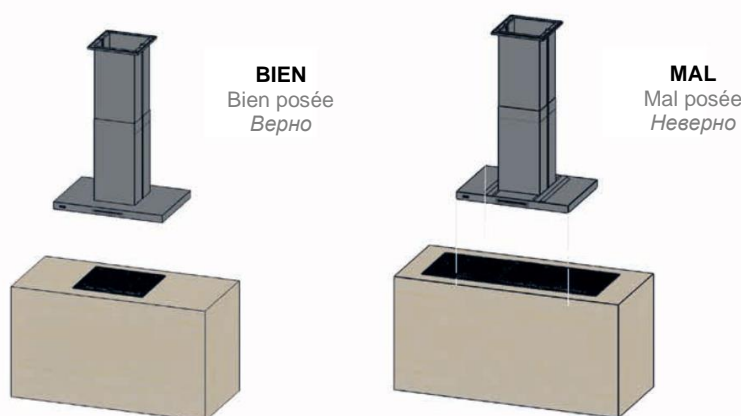

2. РЕКОМЕНДАЦИИ. КОТОРЫЕ НУЖНО УЧЕСТЬ ПЕРЕД УСТАНОВКОЙ.

д) ВЕНТИЛЯЦИЯ И СКВОЗНЯКИ: для всех установок вытяжки требуется постоянный приток воздуха с диаметром не меньше, чем диаметр мотора, желательно, расположенный напротив вытяжки. При наличии других приточных отверстий следует убедиться в том, что они не создают сквозняков, снижающих мощность всасывания. Отсутствие притока воздуха приводит к созданию разрежения с избыточным атмосферным давлением, что ухудшает работу мотора и значительно влияет на эффективность всасывания.

ПРИНАДЛЕЖНОСТИ ВОЗДУХОВОДА (опция).

НАРУЖНЫЙ ВЫХОД ВОЗДУХОВОДА (не включен): выход на улицу должен быть выполнен с люком, который открывается давлением воздуха. Ни в коем случае не используйте газовые решетки или другие методы, которые могут препятствовать свободному движению воздуха. Также не допускается оставлять выход наружу открытым, так как это может стать причиной попадания внутрь посторонних объектов (вода, сильный ветер, гнезда птиц), которые могут препятствовать воздушному потоку и повредить вытяжку.

ОБРАТНЫЙ КЛАПАН (не включен): рекомендуется только при использовании в коммунальных системах, когда несколько воздухопроводов соединяются с общим каналом. Клапан исключает обратное перемещение паров, а также проникновение паров и запахов от других вытяжек и т. д. Учтите, что эти устройства требуют обслуживания уполномоченными специалистами.

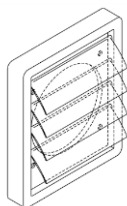
**3. УСТАНОВКА воздуховода СИСТЕМЫ SEC (включено только в версиях SEC)**

ЗАПРЕЩАЕТСЯ МОНТИРОВАТЬ ТРУБУ системы SEC В КАЧЕСТВЕ КРЫШКИ ИЛИ НА ТРУБУ МЕНЬШЕГО ДИАМЕТРА В ПРЕДВАРИТЕЛЬНОЙ УСТАНОВКЕ НА МЕСТЕ.

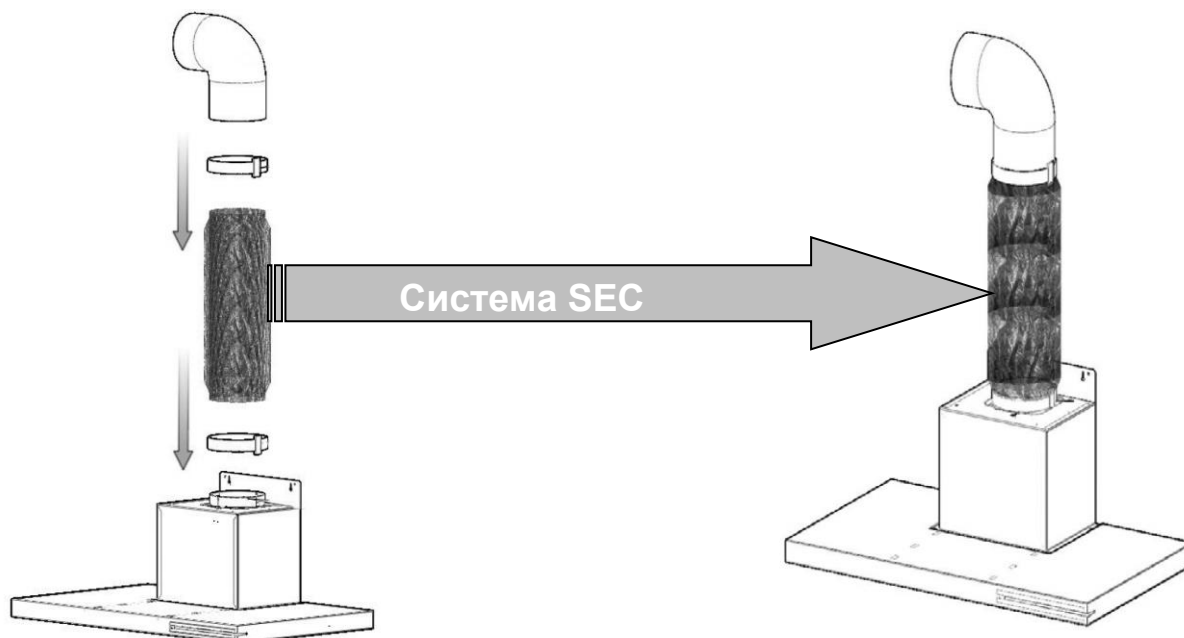

4. ЭЛЕКТРИЧЕСКОЕ ПОДКЛЮЧЕНИЕ (разрешается выполнять только квалифицированным специалистом)



ВНИМАНИЕ! Во время установки, а также при выполнении любых работ внутри вытяжки или проведении обслуживания убедитесь в том, что прибор отключен от сети.



Электропитание должно быть стабильным и соответствовать электрическим характеристикам прибора (см. паспортную табличку).

Подключение вытяжки к сети необходимо выполнить отдельной линией до электрического щита, чтобы исключить влияние помех от ламп дневного света или других устройств, создающих шум в электрической сети.

Сетевая вилка прибора должна быть доступной. В противном случае установите выключатель, соответствующий электротехническим нормам.

Если вытяжка не укомплектована кабелем питания с вилкой либо другим средством отключения от сети с открытием контактов, обеспечивающим полное отключение в условиях перенапряжения по категории III, необходимо обеспечить средства ее отключения в условиях перенапряжения по категории III (многополюсный выключатель-разъединитель, соединенный напрямую с силовыми клеммами, с открытием контактов, обеспечивающим отключение питания при перенапряжении по категории III).

В случае повреждения кабеля питания его должен заменить производитель, организация послепродажного обслуживания или другой квалифицированный персонал, во избежание опасностей.

Не отсоединяйте и не отрезайте провода внутри вытяжки. Если это произошло, обратитесь в ближайшую организацию послепродажного обслуживания. Для электрического подключения обратитесь к квалифицированному электрику.

Подключение должно быть выполнено в соответствии с действующими нормами.

Если на паспортной табличке внутри вытяжки указан символ , прибор относится к классу II. В этом случае не требуется подключать его к заземлению.

Если на паспортной табличке внутри вытяжки НЕ УКАЗАН символ , прибор относится к классу I. В этом случае заземление является ОБЯЗАТЕЛЬНЫМ.

Кабель, соединяющий вытяжку с мотором в моделях с вынесенным мотором, должен иметь сечение не менее 3 x 1 мм.

Кабель, соединяющий вытяжку и мотор в моделях с кровельным мотором, должен быть класса HO7RN-и иметь сечение 3 x 1 мм (длина до 5 метров) или 3 x 2,5 мм (длина до 25 метров).

Вытяжка всегда должна быть подключена к установке с исправной «землей». При нарушении этих инструкций компания Pando не несет ответственности (кроме приборов класса II, обозначенных символом ).

Обозначения для кабелей питания:

- 1: Коричневый или черный = линия/фаза (L)
- 2: Синий = нейтраль (N)
- 3: Зеленый/желтый = земля

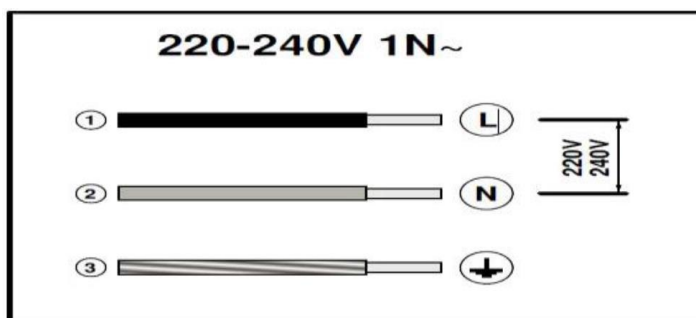

5. УСТАНОВКА ВЫНОСНОГО, КРОВЕЛЬНОГО ИЛИ НАСТЕННОГО ФАСАДНОГО МОТОРА (в зависимости от версии)

Для каждого типа мотора прилагается специальная инструкция по установке, которая находится в пакете с принадлежностями. На рисунках ниже приведены частичные указания по монтажу. При установке обязательно следует использовать специальную инструкцию по установке данного типа.

ОЧЕНЬ ВАЖНО: мотор (выносной для фальш-потолка, кровельный или настенный) **должен находиться в доступном и безопасном месте для персонала технического сервиса.** Для обслуживания или ремонта мотора должен быть обеспечен удобный доступ. Если местоположение мотора является опасным или он установлен без лючка доступа, компания Pando имеет право отказаться от выполнения работ до устранения этих недочетов. Просим учесть это требование во избежание трудностей при проведении обслуживания.

Запрещается отрезать и изменять кабели и соединения мотора и вытяжки. При обнаружении таких действий гарантия будет автоматически аннулирована.

5.1. ВЫНОСНОЙ МОТОР ДЛЯ ФАЛЬШ-ПОТОЛКА

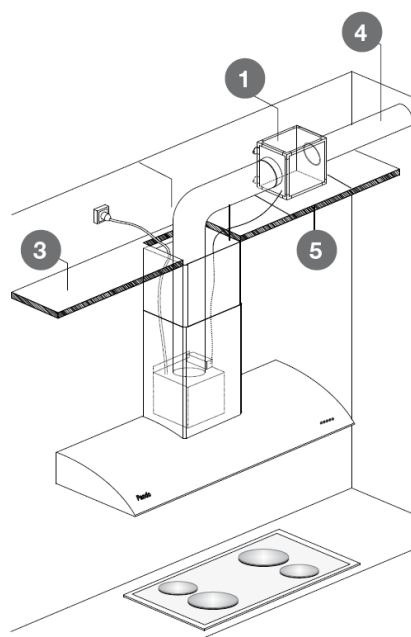
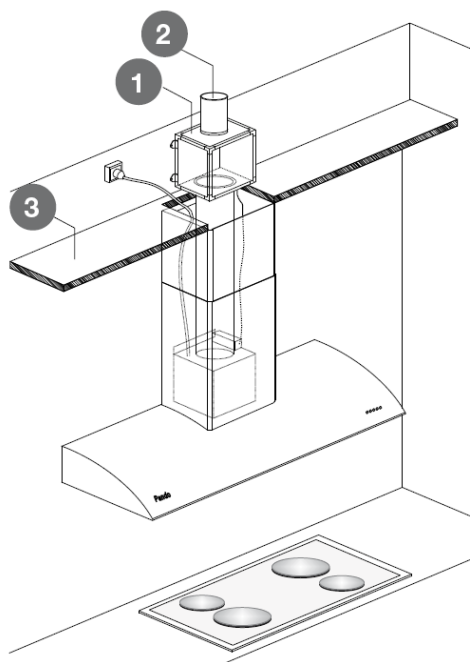

- | | |
|--|---------------------------------|
| 1 Мотор | 2 Выход паров в воздуховод |
| 3 Фальш-потолок | 4 Выход паров напрямую на улицу |
| 5 Лючок доступа к мотору (Очень важно , он должен быть легко доступен и достаточного размера для демонтажа мотора) | |

Выносной мотор для фальш-потолка не предназначен для установки на улице. Это может стать причиной повреждений, на которые не распространяется гарантия.

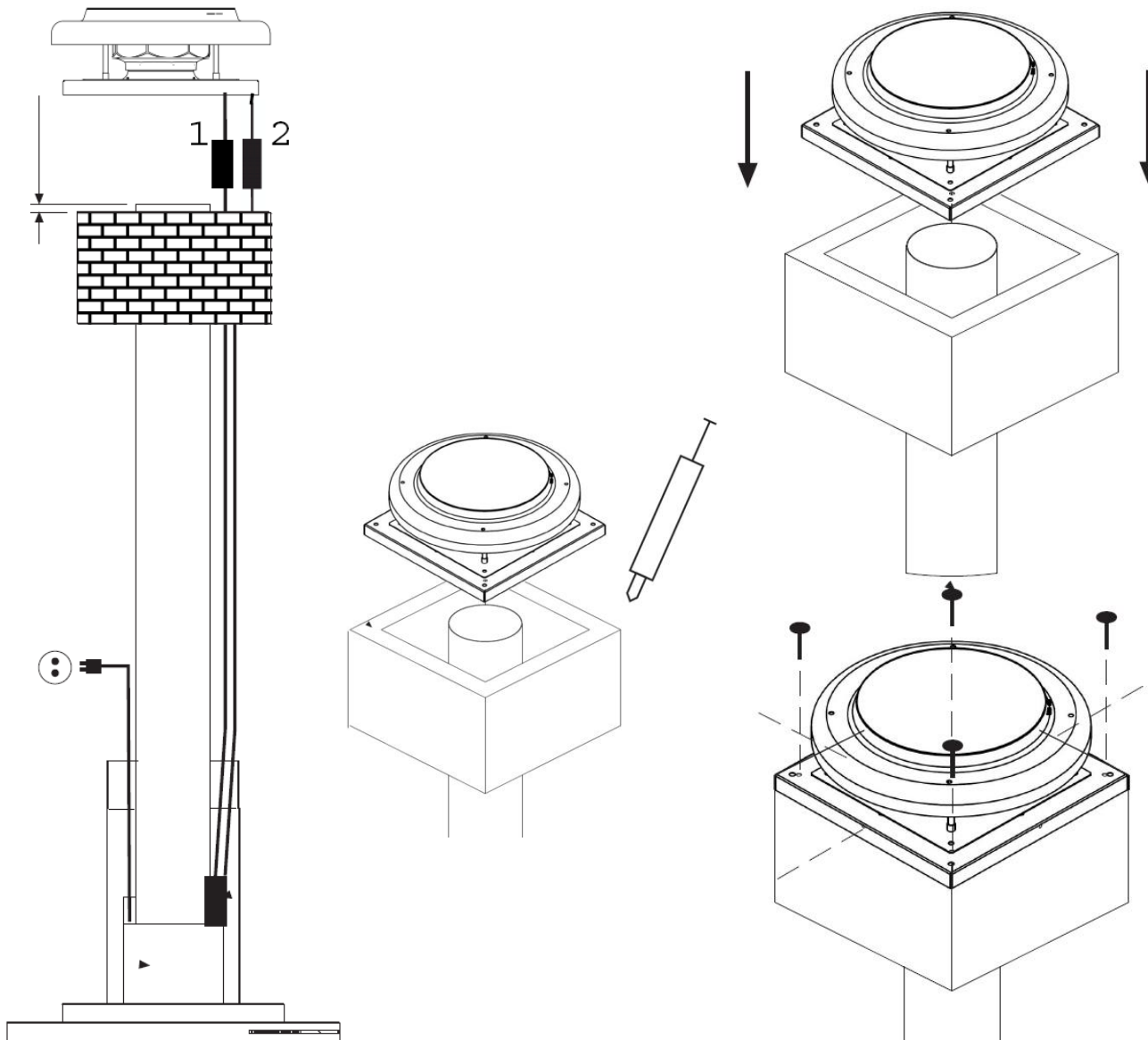
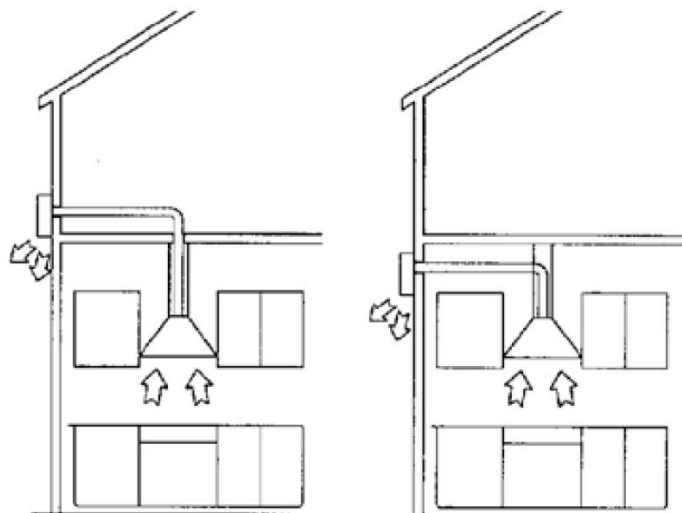
5. УСТАНОВКА ВЫНЕСЕННОГО, КРОВЕЛЬНОГО ИЛИ НАСТЕННОГО МОТОРА (в зависимости**5.2 КРОВЕЛЬНЫЙ ВЫНОСНОЙ МОТОР:****5.3. ФАСАДНЫЙ НАСТЕННЫЙ МОТОР:**

6. ХАРАКТЕРИСТИКИ ВЫТЯЖНОГО ВОЗДУХОВОДА В ЗАВИСИМОСТИ ОТ ТИПА МОТОРА

ПРИМЕЧАНИЯ:

АРТИКУЛ МОТОРА	ТИП МОТОРА	Ø ДИАМЕТР (Мотор и воздуховод)	МОЩНОСТЬ	Максимальная рекомендуемая длина воздуховода	Длина электрического кабеля мотора
			W MÁX. Вт		
ВНУТРЕННИЕ МОТОРЫ (внутри вытяжки)					
V700	INT	120 / 150	140	4	-
V730	INT	120	125	5	-
V750	INT	125	150	6	-
V850	INT	150	265	8	-
V950	INT	150	350	6	-
V1350	INT/EXT *h	150	290	10	-
ВНУТРЕННИЕ МОТОРЫ ECO (внутри вытяжки)					
V1130 ECO	INT	150	85	8	-
V1050 ECO SEC PLUS	INT	150	170	8	-
V1250 ECO	INT	150	230	10	-
V1350 ECO	INT/EXT *h	150	230	10	-
V2200 ECO	INT	200	750	15	-
ВЫНОСНЫЕ МОТОРЫ					
V1200 TIPO 1	EXT	150	350	6 *a	7
V2000 TIPO 1	EXT	200	250	10 *b	7
ВЫНОСНЫЕ МОТОРЫ ECO (фальш-потолок)					
V1550 ECO TIPO 1 Y 2	EXT	150	230	10 *c	6
V2450 ECO TIPO 2	EXT	200	168	12 *d	6
V2600 ECO TIPO 1 Y 2	EXT	200	750	15 *e	12
V3000 ECO TIPO 2	EXT	200	660	18 *e	12
НАСТЕННЫЕ МОТОРЫ (фасад)					
V1300 ECO	MUR	150	168	6	6
КРОВЕЛЬНЫЕ МОТОРЫ ECO (на крыше или шахте)					
V2350 ECO	TEJ	200	168	12 *f	12
V3300 ECO	TEJ	200	660	18 *g	18

Количество колен воздуховода ограничено, так как каждое колено снижает эффективность всасывания:

- При Ø150 мм один изгиб 90° = 1 м линейный.
- При Ø200 мм один изгиб 90° = 2,5 м линейных.

Пример: если используется два изгиба 90°, суммарная длина воздуховода 3 м линейных Ø150 мм (3+1+1) составляет 5 м.

Пример: если используется два изгиба 90°, суммарная длина воздуховода 3 м линейных Ø200 мм (3+2,5+2,5) составляет 8 м. Указанные значения основаны на испытаниях в лабораторных условиях. В зависимости от модели и характеристик конкретной вытяжки они могут незначительно отличаться.

В связи с постоянным совершенствованием продукции Pando необходимо уточнить последнюю информацию по этому вопросу на нашем веб-сайте (www.pando.es).

Таблица технических характеристик вытяжки и маркировка энергетического класса приведены в документации, вложенной в пакет с принадлежностями.

*a. От вытяжки до мотора макс. 2 м

*b. От вытяжки до мотора мин. 2м-макс. 6м

*c. От вытяжки до мотора макс. 4м

*d. От вытяжки до мотора мин. 4 м - макс. 6 м

*e. От вытяжки до мотора мин. 6 м - макс. 12 м

*f. От вытяжки до мотора мин. 4м - макс. 12м

*g. От вытяжки до мотора мин. 6м-макс. 18м

*h. Выносной мотор, совместимый с определёнными моделями. Уточнить информацию в каталоге вытяжек PANDO.

7. ПОЛЬЗОВАНИЕ ЭЛЕМЕНТАМИ УПРАВЛЕНИЯ

Для эффективной работы вытяжки рекомендуется включать ее за несколько минут до начала и не выключать некоторое время после завершения процесса приготовления пищи — в результате из кухни, из внутренних полостей вытяжки и из контура дымохода удаляются запахи, дым и конденсат. В некоторых моделях для этого предусмотрена автоматическая функция отложенного выключения Last Time.

Ниже описаны специальные функции, общие для панелей управления всех типов вытяжек Pando, и приведены указания по их использованию для каждой модели.

ЭНЕРГОСБЕРЕГАЮЩИЙ ТАЙМЕР («ЭкоДизайн»)

* (В соответствии с Регламентом ЕС № 66/2014 О соблюдении экологических требований при проектировании и разработке устройств — «ЭкоДизайн»)

Приборы Pando отвечают требованиям введенных 1 января 2015 года новых правил Европейской комиссии — регламентов ЕС65 «Маркировка энергоэффективности» и ЕС66 «ЭкоДизайн».

Все модели с маркировкой класса энергетической эффективности оснащены электронной системой управления, которая не позволяет вытяжке работать с мощностью более 650 м³/ч дольше определенного времени.

В соответствии с вышеназванным регламентом об энергетической эффективности, при включении вытяжки на максимальную или среднюю скорость (в зависимости от версии двигателя), обеспечивающую производительность более 650 м³/ч, скорость автоматически снижается через 6–7 минут (в зависимости от версии двигателя). Чтобы вернуться к более высокой скорости, можно снова нажать кнопку увеличения скорости — энергосберегающий таймер начнет отсчет с нуля.

СПЕЦИАЛЬНЫЕ ФУНКЦИИ (Pando LED, AIR Clean)

В зависимости от модели и версии вашей вытяжки некоторые специальные функции считаются для нее стандартными, другие дополнительными, а какие-то не поддерживаются. Вы можете ознакомиться с функциями вашей модели в каталоге, на нашем сайте, на этикетке изделия или обратившись в Pando.

Pando LED (встроенная функция только в моделях со значком Pando LED на внутренней

Светодиодная система освещения, регулируемого по яркости или интенсивности (*диммируемое), а также по цветовой температуре (регулируемое).





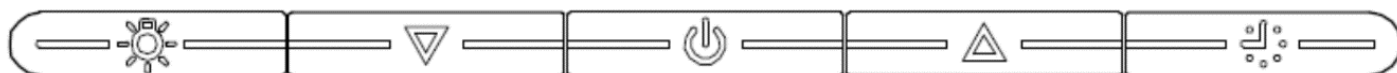

Ультрасовременное решение, позволяющее создавать атмосферу по настроению благодаря широкой цветовой гамме теплого и холодного света. Эталонное освещение в ассортименте приборов Pando.

Электронный диммер регулирует подаваемый на светодиодную лампу ток, тем самым изменяя интенсивность излучаемого ею света. Он позволяет в любой момент адаптировать под ваши потребности яркость исходящего от вытяжки освещения: от интенсивного рабочего света до приглушенной подсветки, вместе с тем экономя электроэнергию.

* Модели, в стандартной комплектации оснащенные подсветкой или рассеянным освещением, не совместимы с функцией диммирования или регулировки яркости, в этих моделях можно менять только цвет или температуру в °К.

7.1. ПРЯМОУГОЛЬНАЯ ЭЛЕКТРОННАЯ ПАНЕЛЬ:

	<p>ОСНОВНОЕ ИЛИ РАБОЧЕЕ ОСВЕЩЕНИЕ: нажмите для включения основного освещения. Нажмите еще раз для выключения. Когда освещение включено, клавиша подсвечивается ярко.</p> <p>ДЕЖУРНОЕ ОСВЕЩЕНИЕ/ПОДСВЕТКА: (опция, зависит от модели и версии) нажатие на клавишу в течение 2 секунд включает дежурное освещение, при повторном нажатии освещение выключается.</p>
	<p>ВКЛ./ВЫКЛ.: нажмите для включения мотора, клавиша подсвечивается ярко и непрерывно. Нажмите еще раз для отключения мотора, клавиша подсвечивается приглушенно.</p>
	<p>(-) : нажмите для уменьшения скорости мотора. На минимальной скорости клавиша ярко мигает.</p>
	<p>(+) : нажмите для увеличения скорости мотора. На максимальной скорости клавиша ярко мигает (*см. раздел «Таймер “Экодизайн”», стр. 17).</p>
	<p>ТАЙМЕР ЗАВЕРШЕНИЯ: нажмите для активации таймера. Клавиша «таймер завершения» подсвечивается ярко, мотор включается с максимальной скоростью на 5 минут. После включения, если необходимо, скорость можно уменьшить. Когда время истекло, мотор останавливается, освещение вытяжки выключается. Клавиша «таймер завершения» подсвечивается ярко.</p>

**ПРЕДУПРЕЖДЕНИЕ О ЗАГРЯЗНЕНИИ ФИЛЬТРА (30 ч).**

Вытяжка оснащается системой предупреждения о загрязнении фильтра по таймеру. После наступления срока очистки фильтра, включается световой сигнал.

По истечении 30 часов работы вытяжки панель управления выдает предупреждающий сигнал: мигают все индикаторы на панели. При нажатии любой кнопки на панели мигание прекращается, таймер запускается заново.

**S.I.A. Safety — ЗАЩИТНОЕ АВТОМАТИЧЕСКОЕ ВЫКЛЮЧЕНИЕ (5ч)**

Вытяжка оснащена автоматической системой защитного отключения, предотвращающей ее длительную работу, если прибор случайно оставили включенным или забыли выключить.

Если в течение 5 часов после включения вытяжки не была нажата ни одна кнопка или элемент управления, вытяжка автоматически полностью отключается, электрический двигатель и освещение выключаются.

7.1.1. Pando LED. Режим настройки с помощью электронной панели

Такой тип панели управления позволяет настраивать освещение по цвету, цветовой температуре (11 уровней) и яркости (10 уровней). Заданные параметры освещения используются прибором постоянно, пока снова не будут изменены пользователем.

- **Включение режима настройки.** При выключенной вытяжке удерживайте нажатой в течение 3 секунд кнопку «Свет» — начнут светиться кнопки «Вниз» и «Вверх», кнопка «Свет» начнет мигать. Этот режим остается активным, пока пользователь нажимает кнопки.

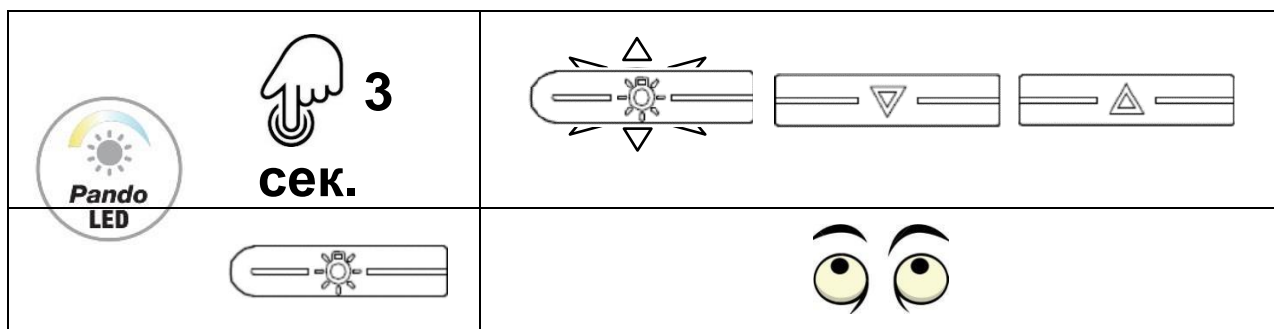

- **Настройка яркости.** При включенном режиме настройки короткие с паузой нажатия кнопки «Вниз» изменяют яркость освещения в диапазоне от 10 до 100% (10 уровней). Переключение циклично — от меньшего к большему. Чтобы вернуться к предыдущему уровню яркости, необходимо выбрать 10-й уровень и начать заново.

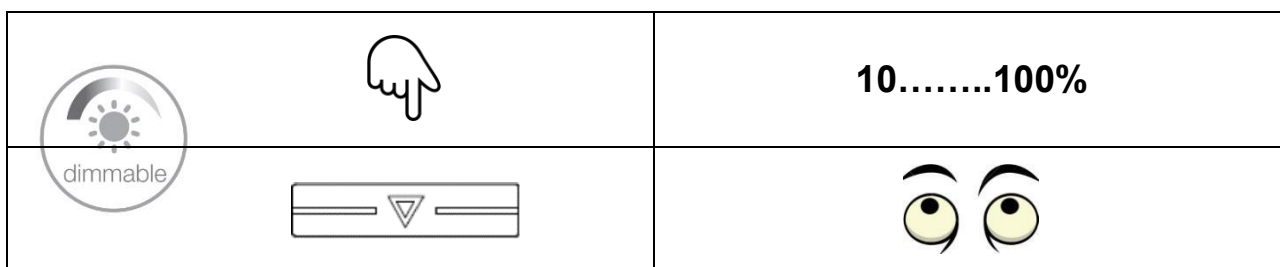

- **Настройка цвета или цветовой температуры (°K).** При включенном режиме настройки короткие с паузой нажатия кнопки «Вверх» изменяют цветовую температуру в диапазоне 2700—6000 °K или 2700—4000 °K, в зависимости от версии светодиода, (11 уровней). Переключение циклично — от меньшего к большему. Чтобы вернуться к предыдущему уровню яркости, необходимо выбрать 11-й уровень и начать заново.

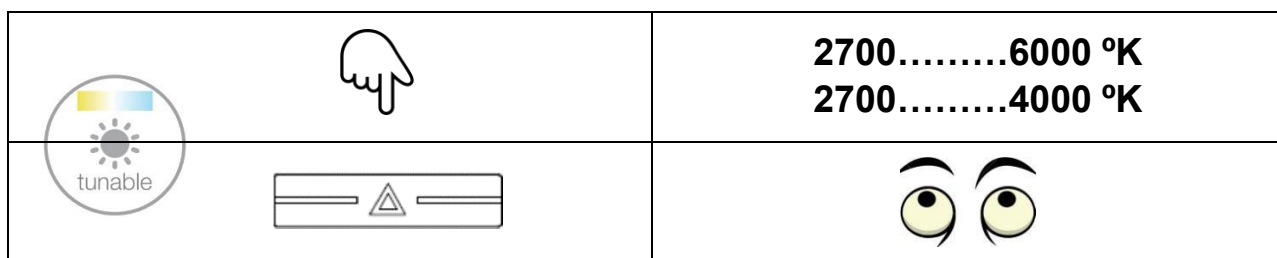

Выход из режима настроек. Если в течение 15 секунд не касаться ни одной кнопки, режим настройки автоматически выключается, кнопки «Вниз» и «Вверх» перестанут светиться, а освещение останется с последними заданными настройками.

7.1.2. Пользование функцией Pando AIR Clean с помощью электронной

Автоматическая система управления электрическим двигателем.

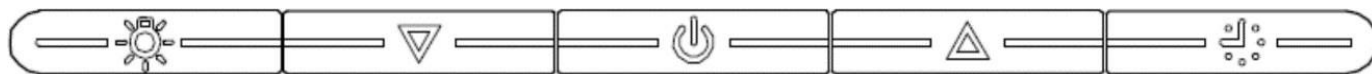

Автоматическая функция, обновляющая воздух в помещении с минимальным потреблением энергии и максимальным комфортом для вас. Эта система запускает электрический двигатель вытяжки на 10 минут каждый час на минимальной скорости в цикле до 5 часов, тем самым полностью автоматизированно обновляя воздух вокруг вас при минимальном уровне шума.

- **Включение режима Pando AIR Clean.** При выключенной вытяжке удерживайте нажатой в течение 3 секунд кнопку «Таймер» — в качестве индикатора включенного режима начнет мигать кнопка «Вкл./Выкл.», и вытяжка начнет работать на минимальной скорости циклами по 10 минут работы и по 50 минут перерыва, чередующимися в течение 5 часов.

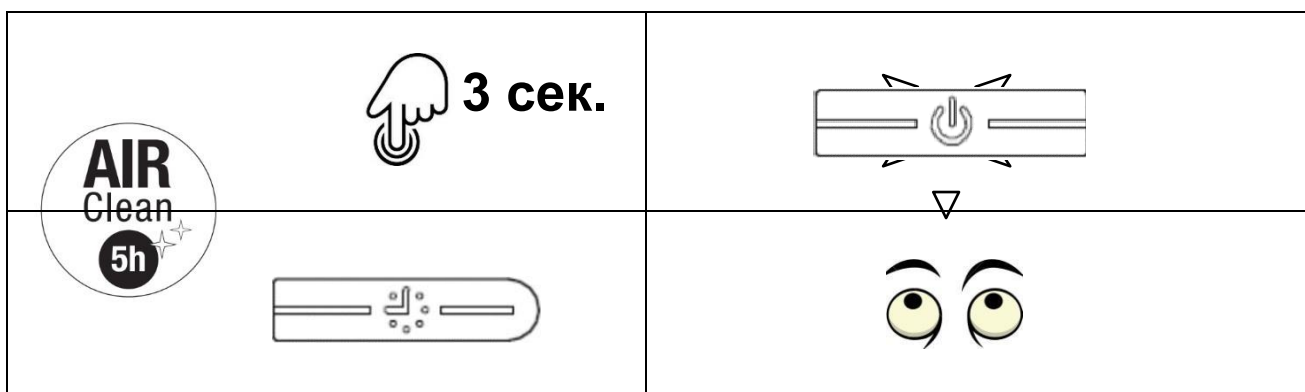



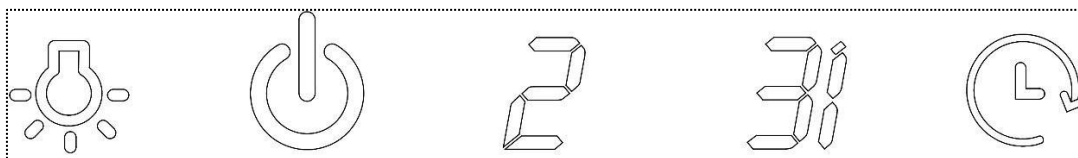

- **Выключение функции Pando AIR Clean.** Через 5 часов запрограммированного цикла электрический двигатель автоматически останавливается и больше не запускается. Если вы хотите деактивировать функцию до окончания 5-часового цикла, просто нажмите кнопку «Вкл./Выкл.».

Когда функция включена, вы можете включать и выключать освещение, но не можете регулировать скорость работы вытяжки.

7.2. СЕНСОРНАЯ ПАНЕЛЬ



	 КОРОТКОЕ НАЖАТИЕ Включение вытяжки на 1-ой скорости = Односекундное нажатие на символ.
	 ДЛИТЕЛЬНОЕ НАЖАТИЕ (удерживайте в течение нескольких секунд) Выключение вытяжки = Удерживайте палец на символе в течение около 3 секунд.
	 КОРОТКОЕ НАЖАТИЕ: включение второй скорости.
	 КОРОТКОЕ НАЖАТИЕ Переключает работу вытяжки на 3-ю скорость.
	 ДЛИТЕЛЬНОЕ НАЖАТИЕ (удерживайте палец на кнопке в течение нескольких секунд) — включает максимальную/4-ю скорость.
	 Отложенное выключение. Включается таймер, который по прошествии 5 минут автоматически выключает вытяжку и освещение. При включенной функции кнопка мигает. Таймер не включается при работе на максимальной (4-й) скорости (обозначается символом «i»).
	 Нажатием этой кнопки включается и выключается светодиодное освещение вытяжки.



ОПОВЕЩЕНИЕ О НЕОБХОДИМОСТИ ОЧИСТИТЬ ФИЛЬТР

- **ДЛЯ МЕТАЛЛИЧЕСКОГО ФИЛЬТРА (мигает кнопка «Свет»)**
Каждые 30 часов работы вытяжки мигает кнопка «Свет», что указывает на необходимость промыть жировой фильтр.
Чтобы сбросить 30-часовой таймер, при выключенной вытяжке нажмите и в течение 30 секунд удерживайте нажатой кнопку «Свет».
- **ДЛЯ ФИЛЬТРА С АКТИВИРОВАННЫМ УГЛЕМ (FCA, FCLR AE)**
Каждые 120 часов работы вытяжки мигает кнопка «Вкл./Выкл»: необходимо заменить или очистить фильтр очистки воздуха от запаха (FCA, FCLR AE) (зависит от способа фильтрации).
Чтобы сбросить 120-часовой таймер, при выключенной вытяжке удерживайте нажатой в течение 3 секунд кнопку «Свет».

Для правильной работы рекомендуется содержать стеклянную поверхность сенсорной панели управления сухой и в чистоте. Если стеклянная поверхность сенсорной панели управления загрязнена, она может выйти из строя или неправильно реагировать на команды.

7.2.1. Pando LED. Режим настройки с помощью сенсорной панели

Такой тип панели управления позволяет настраивать освещение по цвету, цветовой температуре (11 уровней) и яркости (10 уровней). Заданные параметры освещения используются прибором постоянно, пока снова не будут изменены пользователем.

- **Включение режима настройки.** При выключенной вытяжке удерживайте нажатой в течение 3 секунд кнопку «Свет» — начнут светиться кнопки «Вкл./Выкл.» и «3i», кнопка «Свет» начнет мигать. Этот режим остается активным, пока пользователь нажимает кнопки.

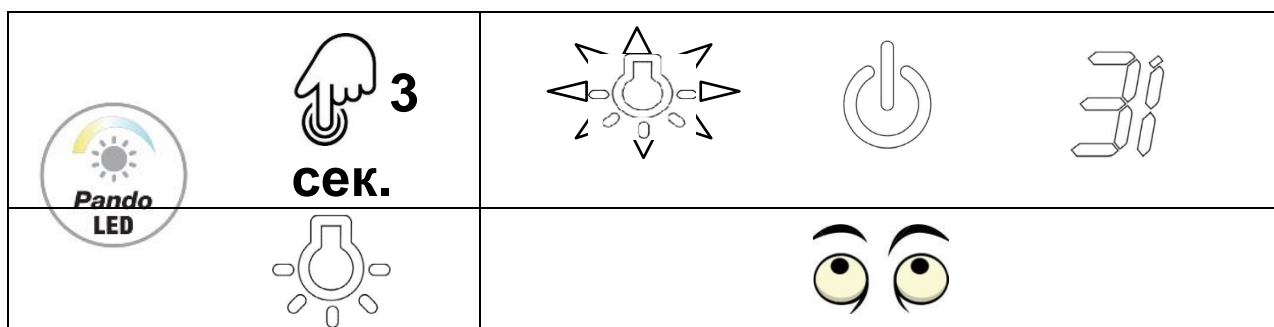

- **Настройка яркости.** При включенном режиме настройки короткие с паузой нажатия кнопки «Вкл./Выкл.» изменяют яркость освещения в диапазоне от 10 до 100% (10 уровней). Переключение циклично — от меньшего к большему. Чтобы вернуться к предыдущему уровню яркости, необходимо выбрать 10-й уровень и начать заново.

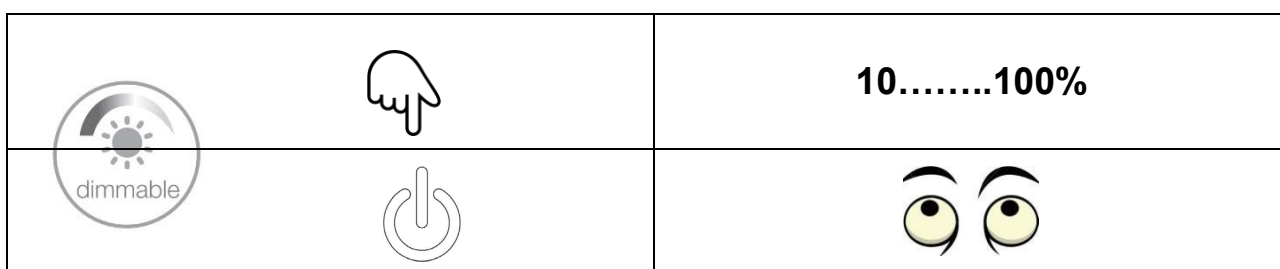

- **Настройка цвета или цветовой температуры (°K).** При включенном режиме настройки короткие с паузой нажатия кнопки «3i» изменяют цветовую температуру в диапазоне 2700—6000 °K или 2700—4000 °K, в зависимости от версии светодиода, (10 уровней). Переключение циклично — от меньшего к большему. Чтобы вернуться к предыдущему уровню яркости, необходимо выбрать 10-й уровень и начать заново.

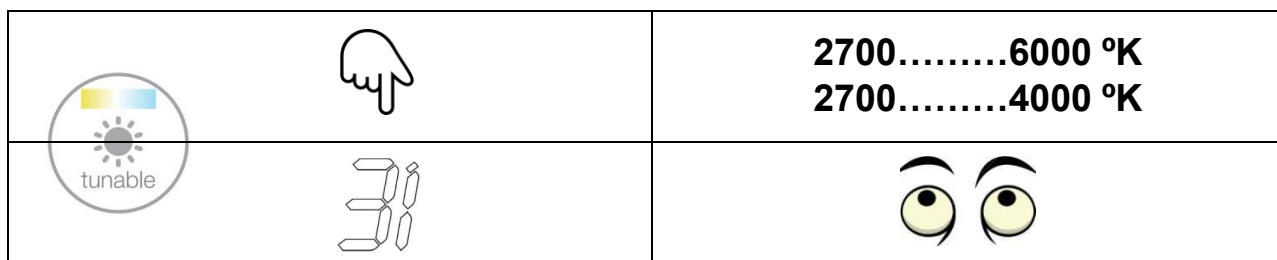

- **Выход из режима настройки.** Если в течение 15 секунд не касаться ни одной кнопки, режим настройки автоматически выключится, кнопки «Вкл./Выкл.» и «3i» перестанут светиться, а освещение останется с последними заданными настройками.

7.2.2. Пользование функцией Pando AIR Clean с помощью сенсорной

Автоматическая система управления электрическим двигателем.

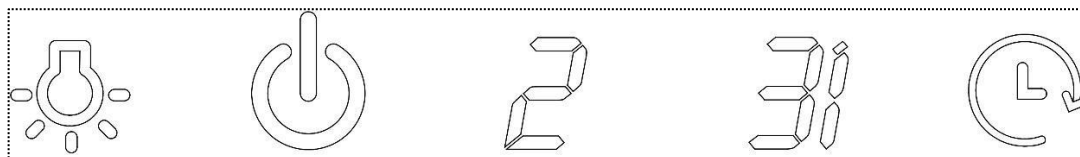

Автоматическая функция, обновляющая воздух в помещении с минимальным потреблением энергии и максимальным комфортом для вас. Эта система запускает электрический двигатель вытяжки на 10 минут каждый час на минимальной скорости в цикле до 5 часов, тем самым полностью автоматизированно обновляя воздух вокруг вас при минимальном уровне шума.

- **Включение режима Pando AIR Clean.** При выключенной вытяжке удерживайте нажатой в течение 3 секунд кнопку «Таймер» — в качестве индикатора включенного режима начнет мигать кнопка «Вкл./Выкл.», и вытяжка начнет работать на минимальной скорости циклами по 10 минут работы и по 50 минут перерыва, чередующимися в течение 5 часов.

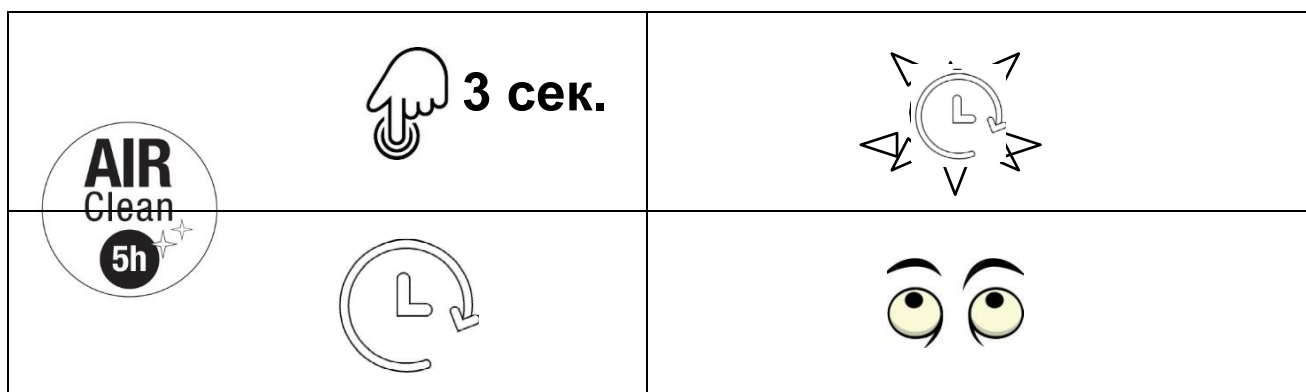

- **Выключение функции Pando AIR Clean.** Через 5 часов запрограммированного цикла электрический двигатель автоматически останавливается и больше не запускается. Если вы хотите деактивировать функцию до окончания 5-часового цикла, просто нажмите кнопку «Вкл./Выкл.». Когда функция включена, вы можете включать и выключать освещение, но не можете регулировать скорость работы вытяжки.





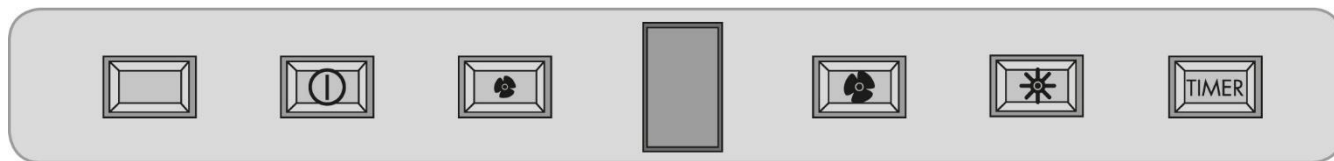

**S.I.A. Safety — ЗАЩИТНОЕ АВТОМАТИЧЕСКОЕ ВЫКЛЮЧЕНИЕ (5ч)**

Вытяжка оснащена автоматической системой защитного отключения, предотвращающей ее длительную работу, если прибор случайно оставили включенным или забыли выключить.

Если в течение 5 часов после включения вытяжки не была нажата ни одна кнопка или элемент управления, вытяжка автоматически полностью отключается, электрический двигатель и освещение выключаются.



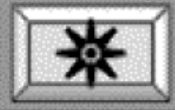

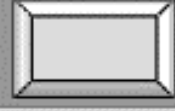

7.3. ЭЛЕКТРОННАЯ ГРАФИЧЕСКАЯ ПАНЕЛЬ:



	<p>ВКЛ/ВЫКЛ. Нажмите на эту кнопку, чтобы включить мотор на 2-й скорости. Нажмите еще раз для выключения.</p>
	<p>Нажмите на эту кнопку, чтобы уменьшить скорость мотора.</p>
	<p>Дисплей с индикацией значения скорости мотора.</p>
	<p>Нажмите на эту кнопку, чтобы увеличить скорость мотора. На максимальной бустерной скорости (3) на дисплее отображается мигающая индикация функции «Экодизайн». Работа на такой скорости ограничена до 7 минут по таймеру, после чего происходит переход на 2-ю скорость (*см. раздел «Таймер “Экодизайн”», стр. 17).</p>
	<p>Нажмите на эту кнопку, чтобы включить освещение. Нажмите еще раз для выключения.</p>
	<p>ТАЙМЕР: нажатие на эту кнопку во время работы мотора запускает таймер. Дисплей начинает мигать, и через 5 минут мотор отключается. После включения таймера можно установить любую скорость.</p>
	<p>ИК-приемник для пульта дистанционного управления (опция). (См. пункт 8.2)</p>





7.4. ЭЛЕКТРОННАЯ ПАНЕЛЬ УПРАВЛЕНИЯ С КНОПКОЙ 3i

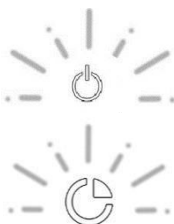

	 1” КОРОТКОЕ НАЖАТИЕ Включение вытяжки на 1-ой скорости = Односекундное нажатие на символ.
	 3” ДЛИТЕЛЬНОЕ НАЖАТИЕ (удерживайте в течение нескольких секунд) Выключение вытяжки = Удерживайте палец на символе в течение около 3 секунд.
	КОРОТКОЕ НАЖАТИЕ: включение второй скорости.
	КОРОТКОЕ НАЖАТИЕ: включение третьей скорости.
	ДЛИТЕЛЬНОЕ НАЖАТИЕ (удерживайте несколько секунд): вытяжка работает на максимальной (4-й) скорости в течение 7 минут (по истечении этого времени система возвращается к предыдущей скорости).
	ТАЙМЕР Включается таймер, который по прошествии 5 минут автоматически выключает вытяжку и освещение. При включенной функции кнопка мигает. Таймер не включается при работе на максимальной (4-й) скорости (обозначается символом «i»).
	Нажатием этой кнопки включается и выключается светодиодное освещение вытяжки.

ВСПОМОГАТЕЛЬНЫЕ ФУНКЦИИ

• ОЧИСТКА ВОЗДУХА



Для поддержания чистоты воздуха, при выключенной вытяжке удерживайте нажатой в течение  3 секунд кнопку таймера — вытяжка начнет каждый час включаться на первой скорости на 10 минут. Когда эта функция включена, мигают символы питания  и  таймера. Чтобы отключить функцию, нажмите любую кнопку, кроме кнопки подсветки. 

• ОПОВЕЩЕНИЕ О НЕОБХОДИМОСТИ ОЧИСТИТЬ ФИЛЬТР- ДЛЯ МЕТАЛЛИЧЕСКОГО ФИЛЬТРА

Каждые 30 часов работы вытяжки мигает кнопка «Свет» , что указывает на необходимость промыть жировой фильтр.

Чтобы сбросить 30-часовой таймер, при выключенной вытяжке удерживайте нажатой в течение 3 секунд кнопку «Свет» .

- ДЛЯ ФИЛЬТРА С АКТИВИРОВАННЫМ УГЛЕМ (FCA)

Каждые 120 часов работы вытяжки мигает кнопка «Вкл./Выкл» : необходимо заменить фильтр очистки воздуха от запаха (FCA) (зависит от способа фильтрации). Чтобы сбросить 120-часовой таймер, при выключенной вытяжке удерживайте нажатой в течение 3 секунд кнопку «Свет» .

Для правильной работы рекомендуется содержать стеклянную поверхность сенсорной панели управления сухой и в чистоте. Если стеклянная поверхность сенсорной панели управления загрязнена, она может выйти из строя или неправильно реагировать на команды.

7.5. ПАНЕЛЬ МЕХАНИЧЕСКИХ КНОПОК:

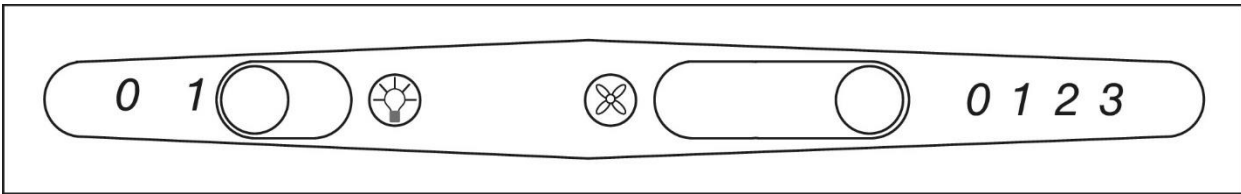

Выключатель освещения
вкл. (1) и выкл. (0)

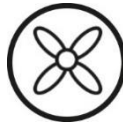

Выключатель для включения (1) и
выключения (0) мотора.

3-скоростной переключатель:

- (1). Минимальная скорость
- (2). Средняя скорость
- (3). Максимальная
скорость

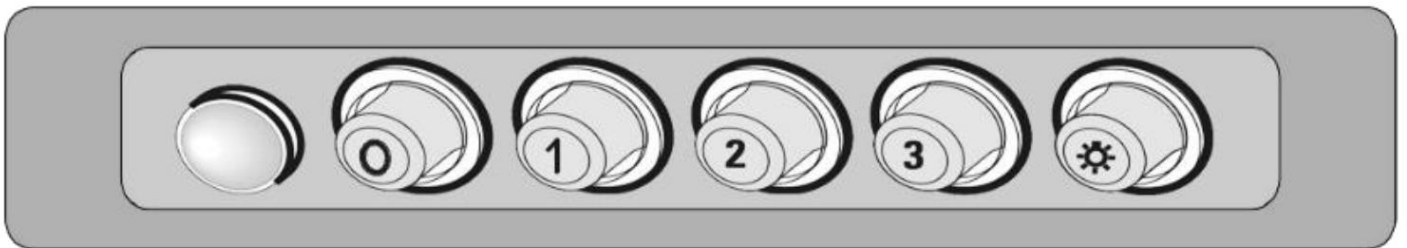

Контрольная лампа включения мотора.



Кнопка выключения мотора.



Кнопка включения мотора на первой (минимальной) скорости.



Кнопка второй (средней) скорости мотора.



Кнопка третьей (максимальной) скорости мотора.



Кнопка включения/выключения освещения.



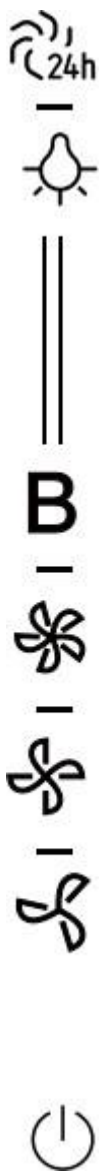



7.6. СЛАЙДЕРНАЯ ПАНЕЛЬ УПРАВЛЕНИЯ

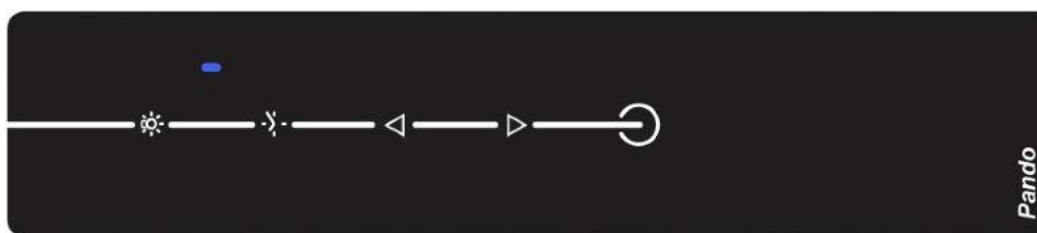





Кнопка	Функция	Примечания
	Включение вытяжки	Когда  не светится. СИМВОЛ
	Выключение вытяжки с  3-минутной задержкой, пока мигает.	Когда  светится. СИМВОЛ
	Выключение вытяжки.	Когда  мигает. СИМВОЛ
	Включение вытяжки на малой скорости.	Кнопки  +  светятся.
	Включение вытяжки на средней скорости.	Кнопки  +  светятся.
	Включение вытяжки на средней скорости.	Кнопки  +  светятся.
В	Включение вытяжки на максимальной скорости.	Кнопки  + В светятся.
	Когда вытяжка выключена, эта дорожка не светится.	Сдвигая бегунок вверх и вниз, вы можете регулировать скорость вращения электрического двигателя вытяжки.
	Включение и выключение освещения	Кнопка светится.
	Автоматическое включение вытяжки на 10 минут каждый час	Когда символ  не светится, а символ  светится.

7.7. СЕНСОРНЫЙ ПУЛЬТ ДИСТАНЦИОННОГО УПРАВЛЕНИЯ TOUCH RF



	«Вкл./Выкл.» — при нажатии на этот символ вытяжка включается, при повторном нажатии выключается.
	Нажатием на этот символ уменьшается скорость работы вытяжки.
	Нажатием на этот символ увеличивается скорость работы вытяжки. Примечание. Если мощность вашей вытяжка более 650 м³/ч, то работа на 3-й или 4-й скоростях будет ограничена по времени*. (*см. раздел «Энергосберегающий таймер» на стр. 19).
	Отложенное выключение. Когда двигатель работает на любой скорости, нажатие на этот символ активирует таймер, который по истечении 5 минут выключает вытяжку и освещение. При активации этого режима скорость может быть отрегулирована до желаемого уровня. Эта функция имеет световую индикацию в виде мигающей лампочки.
	ОСНОВНОЙ ИЛИ РАБОЧИЙ СВЕТ. Нажатие включает основное освещение, повторное нажатие выключает его. ПОДСВЕТКА ИЛИ РАССЕЯННОЕ ОСВЕЩЕНИЕ. (*Опционально, в зависимости от модели и версии. Только для моделей без диммера или настройки яркости освещения). Удерживайте нажатой в течение 2 секунд кнопку, чтобы включить подсветку; повторите, чтобы выключить ее.
	Синий светодиод, загорающий при каждом нажатии функции.





Цвета индикации на панели управления. (Только для потолочных вытяжек).

	Белый	Вытяжка работает на 1-й и минимальной скорости.
	Голубой	Вытяжка работает на 2-й скорости.
	Синий	Вытяжка работает на 3-й скорости.
	Красный	Двигатель работает на 4-й и максимальной скорости.
	Желтый	Включена функция Pando LED. (Только модели с функцией Pando LED)

7.7.1. Pando LED. Режим настройки с помощью пульта дистанционного

Такой тип панели управления позволяет настраивать освещение по цвету, цветовой температуре (11 уровней) и яркости (10 уровней). Заданные параметры освещения используются прибором постоянно, пока снова не будут изменены пользователем.



- **Включение режима настройки.** При выключенной вытяжке удерживайте нажатой в течение 3 секунд кнопку «Свет» — на вытяжке включится световая индикация желтого цвета. Этот режим остается активным, пока пользователь нажимает кнопки.

	 3 сек.	 Желтый
		

- **Настройка яркости.** При включенном режиме настройки короткие с паузой нажатия кнопки «Вниз» изменяют яркость освещения в диапазоне от 10 до 100% (10 уровней). Переключение циклично — от меньшего к большему. Чтобы вернуться к предыдущему уровню яркости, необходимо выбрать 10-й уровень и начать заново.

		10.....100%
		

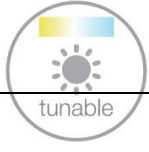
- **Настройка цвета или цветовой температуры (°K).** При включенном режиме настройки короткие с паузой нажатия кнопки «Вверх» изменяют цветовую температуру в диапазоне 2700—6000 °K или 2700—4000 °K, в зависимости от версии светодиода, (11 уровней). Переключение циклично — от меньшего к большему. Чтобы вернуться к предыдущему уровню яркости, необходимо выбрать 11-й уровень и начать заново.

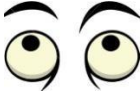
		2700.....6000 °K 2700.....4000 °K
		

- **Выход из режима настроек.** Если в течение 15 секунд не касаться ни одной кнопки, режим настройки автоматически выключается, кнопки «Вниз» и «Вверх» перестанут светиться, а освещение останется с последними заданными настройками.



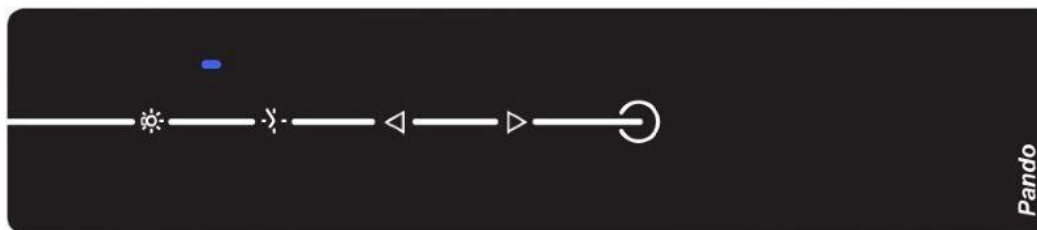

7.7.2. Пользование функцией Pando AIR Clean с помощью пульта

Автоматическая система управления электрическим двигателем.

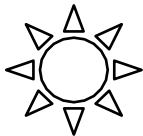

Автоматическая функция, обновляющая воздух в помещении с минимальным потреблением энергии и максимальным комфортом для вас. Эта система запускает электрический двигатель вытяжки на 10 минут каждый час на минимальной скорости в цикле до 5 часов, тем самым полностью автоматизированно обновляя воздух вокруг вас при минимальном уровне шума.

- **Включение режима Pando AIR Clean.** При выключенной вытяжке удерживайте нажатой в течение 3 секунд кнопку «Таймер» — световая индикация вытяжки начнет мигать белым светом, вытяжка начнет работать на минимальной скорости циклами по 10 минут работы и по 50 минут перерыва, чередующимися в течение 5 часов.

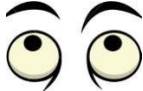
		 Белый
		

- **Выключение функции Pando AIR Clean.** Через 5 часов запрограммированного цикла электрический двигатель автоматически останавливается и больше не запускается. Если вы хотите деактивировать функцию до окончания 5-часового цикла, просто нажмите кнопку «Вкл./Выкл.». Когда функция включена, вы можете включать и выключать освещение, но не можете регулировать скорость работы вытяжки.



СВЕТОВАЯ ИНДИКАЦИЯ ДЛЯ ОПОВЕЩЕНИЯ О НЕОБХОДИМОСТИ ОЧИСТИТЬ ФИЛЬТР

Вытяжка оснащена системой предупреждения о загрязнении фильтров: 30-часовой таймер с помощью цветного освещения предупреждает о наступлении времени для очистки фильтров.

После 30 часов работы, когда вытяжка выключена, световая индикация переходит в режим предупреждающего сигнала: цикличную ежесекундную смену цвета в следующей последовательности: белый, голубой, синий, красный, синий, голубой и белый ...

Чтобы выключить предупреждение и обнулить счетчик часов, нажмите кнопку включения или освещения.

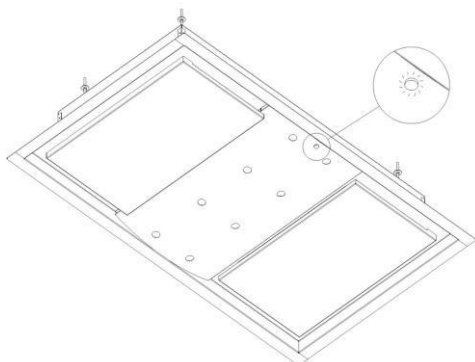
7.7.3. Цветная световая индикация без кнопочной панели управления**ВЫТЯЖКИ БЕЗ КНОПОЧНОЙ ПАНЕЛИ УПРАВЛЕНИЯ — МОДУЛЬ ЗВУКОВОГО ИЛИ СВЕТОВОГО ПОДТВЕРЖДЕНИЯ**

Для примера: общий вид потолочной вытяжки модели E250, оснащенной многоцветной световой индикацией. В зависимости от модели, элемент световой индикации может быть расположен в другой части прибора, но излучаемый световой сигнал виден всегда.

КНОПКА ОТКЛЮЧЕНИЯ ПИТАНИЯ (ОПЦИОНАЛЬНО, В ЗАВИСИМОСТИ ОТ МОДЕЛИ И ИСПОЛНЕНИЯ ВЫТЯЖКИ)

Потолочные, некоторые специальные настенные, встраиваемые и островные вытяжки, в зависимости от модели и варианта исполнения, не имеют физической панели управления, поэтому управляются с помощью пульта дистанционного управления Pando TOUCH RF. В этих случаях выключатель аварийного отключения вытяжки спрятан за наружной панелью или фильтрами.

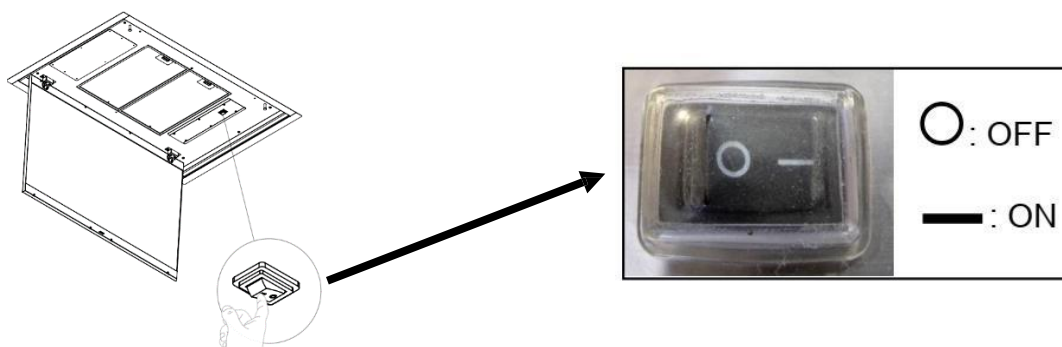
**ЗВУКОВОЕ УСТРОЙСТВО ПОДТВЕРЖДЕНИЯ (ЗВУКОВОЙ СИГНАЛ)**

Поступление на вытяжку команд от пульта дистанционного управления сопровождается звуковым подтверждением (звуковым сигналом). (Опционально, доступно или совместимо, в зависимости от модели и версии, связано или не связано с системой визуального подтверждения скорости).

ВСТРАИВАЕМАЯ ПАНЕЛЬ УПРАВЛЕНИЯ (по запросу)

Эта панель предназначена для управления потолочной вытяжкой из физической точки на кухне. При установке этой электронной панели управления модули световой индикации и звукового подтверждения на самой вытяжке деактивируются, пульт дистанционного управления TOUCH RF продолжает работать, но без визуального или звукового сопровождения — все взаимодействие с пользователем происходит через встраиваемую панель управления.



Примечание. Если мощность вашей вытяжка более 650 м³/ч, то работа на 3-й или 4-й скоростях ограничивается по времени (* см. раздел «Энергосберегающий таймер» на стр. 19).

А. синхронизация дистанционного управления (*только при необходимости, на заводе уже синхронизировано)

1. Подключите вытяжку к электрической сети или включите питание на вытяжке (опционально: под фильтрами или наружной панелью).
2. **ВНИМАНИЕ!** После выполнения шага 1, когда вытяжка подключена к электрической сети:



**НЕ ПРИКАСАЙТЕСЬ НИ К ОДНОЙ
КНОПКЕ НА БЛОКЕ УПРАВЛЕНИЯ
ДО ИСТЕЧЕНИЯ 5 СЕКУНД.**



3. По истечении **первых 5 секунд** и в течение 20 секунд, когда пульт дистанционного управления направлен на вытяжку, **нажмите или удерживайте нажатой кнопку «Свет»**  на пульте дистанционного управления – на вытяжке включится освещение, подтверждая успешное завершение процесса.

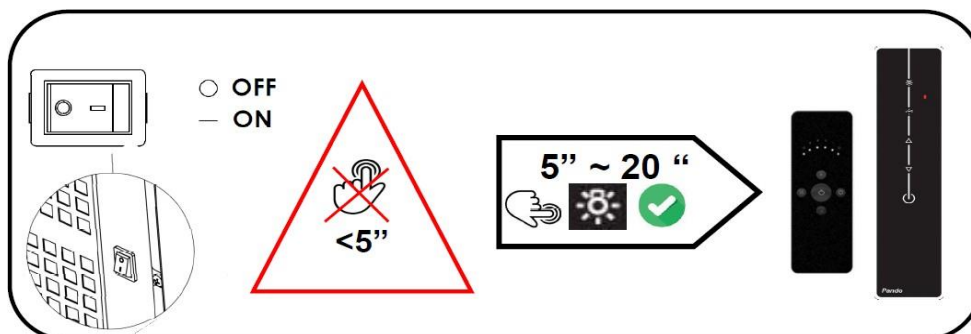

Если для синхронизации блока управления потребуется более 20 секунд, блок управления закроет прием сигнала и не запишет код, необходимо будет повторить процесс, обязательно нажимая на клавишу между 5-й и 20-ой секундой.

В. ГЕНЕРИРОВАНИЕ НОВОГО КОДА ПЕРЕДАЧИ (*только при необходимости)

Производитель поставляет пульт дистанционного управления готовым к использованию, с заводскими предустановленными кодами.

Нет необходимости менять или синхронизировать код, если только по независящим от блока управления причинам он не работает (*потеря кода из-за перепадов в электрической сети, разряженной батареи в блоке управления или непроизвольного срабатывания из-за частотных помех от другого пользователя).

Если вы хотите сгенерировать новый код: нажмите и удерживайте одновременно три кнопки как показано на рисунке, пока синий светодиод на пульте не начнет мигать (в этот момент пульт сканирует различные коды); когда вы отпускаете кнопки, светодиод перестает мигать и записывает код, который сканировался в этот момент, таким образом, код пульта отличается от оригинального.

Внимание! После выполнения этого процесса блок управления не будет поддерживать связь с вытяжкой, так как код в блоке управления будет отличаться от того, который ранее использовался вытяжкой. Чтобы он снова заработал, необходимо синхронизировать блок управления, см. раздел «А».

Если вам нужен другой код, повторите процедуру. Выбранный код будет зависеть от того, как долго вы удерживаете нажатыми кнопки.

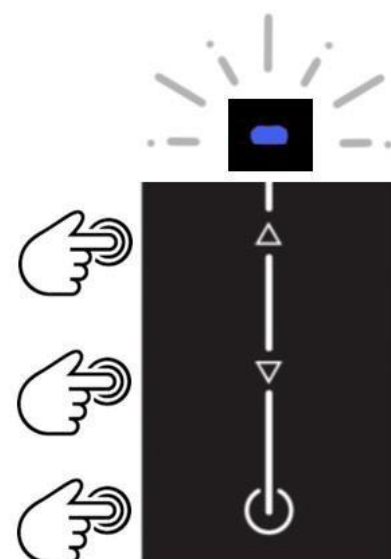

7.7.4. Настройка и калибровка пульта дистанционного управления TOUCH**S.I.A. Safety — ЗАЩИТНОЕ АВТОМАТИЧЕСКОЕ ВЫКЛЮЧЕНИЕ (5ч)**

Вытяжка оснащена автоматической системой защитного отключения, предотвращающей ее длительную работу, если прибор случайно оставили включенным или забыли выключить.

Если в течение 5 часов после включения вытяжки не была нажата ни одна кнопка или элемент управления, вытяжка автоматически полностью отключается, электрический двигатель и освещение выключаются.

ТЕХНИЧЕСКОЕ ОБСЛУЖИВАНИЕ

Рекомендуется заменять батарейку не реже одного раза в год или когда пульт неверно реагирует на нажатие кнопок. Чтобы заменить разряженную батарейку, с помощью отвертки снимите крышку на задней и нижней части пульта, выньте разряженную батарейку и вставьте новую, соблюдая полярность. Круглая плоская литиевая батарейка CR2032, 3 В постоянного тока.

Использованную батарейку следует утилизировать в специальные контейнеры для вторичной переработки.

УСТРАНЕНИЕ НЕИСПРАВНОСТЕЙ**Кнопка отключения электропитания**

Если пульт дистанционного управления не работает, для выключения вытяжки используйте аварийный выключатель, который обычно расположен в нижней части вытяжки за фильтром или наружной панелью, закрывающей фильтр.

Потеря связи

Разряженная батарейка или очень низкий уровень ее заряда может вызвать сбои в передаче команд управления вытяжке, поэтому рекомендуется иметь в запасе батарейку, чтобы при необходимости заменить.

Синхронизация пульта дистанционного управления с вытяжкой может быть потеряна по внешним причинам, таким как отключение электроэнергии, превышение токовой нагрузки, радиопомехи, разряд батареи. В этом случае выполните процесс синхронизации.

Рабочая частота: 433,92 МГц, комбинации: 4.096.

Изделие соответствует требованиям Директивы R&TTE 99/5/ЕС.

**ПРЕДУПРЕЖДЕНИЕ**

Изменения или модификации, явно не одобренные держателем сертификата соответствия стандарту, могут лишить пользователя права на использование оборудования.

8. ОЧИСТКА И ТЕХНИЧЕСКОЕ ОБСЛУЖИВАНИЕ:

Надлежащее техническое обслуживание гарантирует надежную работу и длительный срок службы прибора.



ПРЕДУПРЕЖДЕНИЕ: при любых работах (очистка внутри вытяжки или другие действия) убедитесь в том, что она отключена от сети. Для этого сетевая вилка должна находиться в доступном месте.



При использовании нового рекомендованного продукта для очистки поверхности (марки, отличной от Pando) следует проверить продукт на небольшом, незаметном или некритичном участке, чтобы убедиться в идентичности результата оригинальному средству и в отсутствии повреждения металла.

Если изделие имеет полированную поверхность с направленной зернистостью, очистку следует производить в направлении зерна, а не в поперечном направлении.

Чтобы избежать образования пятен от воды, рекомендуется смывать средство чистой водой и использовать питьевую воду хорошего качества. Следов после высыхания также можно избежать с помощью обдува мотором или протирания чистой одноразовой тканью.

1. Для очистки используйте нейтральное мыло и мягкую ткань. Смывайте чистой горячей водой (мягкой).
2. Смойте с помощью чистой холодной воды и хорошо отжатой мягкой ткани.
3. Протрите досуха мягкой чистой тканью. Не оставляйте влажные участки или отложения в стыках.
4. Нанесите **средство для очистки, полировки и защиты Inox Pando** с помощью чистой мягкой ткани или белого бумажного мягкого полотенца.

Несоблюдение интервала очистки и замены фильтра может нарушить работоспособность вытяжки и создать опасность возгорания.

Регулярное обслуживание и замена фильтров обеспечивают надлежащее состояние и длительный срок службы вытяжки. Рекомендуется регулярно выполнять очистку внутренних деталей вытяжки в соответствии с интенсивностью использования. Мы рекомендуем поручить эту работу квалифицированным специалистам, например, официальному сервисному центру Pando. В зависимости от модели доступ внутрь вытяжки может быть затруднен либо связан с риском повреждения или травмы. Заранее получите консультацию у производителя. На эти технические работы не распространяется гарантия.

Inoxpan S.L. не несет ответственности за любые повреждения изделия, связанные с неправильным использованием или методами очистки.

8.1. ОЧИСТКА И ТЕХНИЧЕСКОЕ ОБСЛУЖИВАНИЕ ВЫТЯЖКИ:**ЭМАЛИРОВАННЫЕ ВЫТЯЖКИ**

Эмалированные вытяжки имеют эпоксидное покрытие, высушенное при температуре 200°. Покрытие отличается высокой прочностью и долговечностью. Тем не менее, использование некоторых средств может повредить его.

Наилучшим способом очистки НАРУЖНЫХ поверхностей вытяжки является обычный раствор нейтрального мыла и протирание влажной тканью. НЕ ИСПОЛЬЗУЙТЕ МЕТАЛЛИЧЕСКИЕ ГУБКИ, царапающие эмаль. Используйте только мягкую ткань или губку. При мытье не лейте воду на вытяжку, чтобы избежать ее попадания в стыки. В противном случае, со временем это может вызвать коррозию.

При использовании других чистящих средств они не должны царапать эмаль и **НЕ ДОЛЖНЫ СОДЕРЖАТЬ СИЛИКОН, ИЗВЕСТЬ, АММИАК, КАУСТИЧЕСКУЮ СОДУ ИЛИ ДРУГИЕ АГРЕССИВНЫЕ ВЕЩЕСТВА.**

ВЫТЯЖКИ С ПОКРЫТИЕМ CORIAN

Чтобы правильно обслуживать вытяжки с покрытием Corian, рекомендуем следовать инструкциям производителя покрытия. Полное руководство по эксплуатации и обслуживанию можно загрузить с веб-сайта по ссылке http://corian.es/Corian/es_ES/tech_info/care_maintenance.html.

Гарантия не распространяется на следующие случаи:

- A. Неправильный или недостаточный уход/обслуживание.
- B. Самовольное внесение изменений в конструкцию или использование не по назначению.
- C. Использование в условиях, не соответствующих паспортным.
- D. Недопустимое физическое, химическое или механическое воздействие (прямое или косвенное, например, коррозионные газы).
- E. Повреждение из-за слишком сильного нагрева (прямого) или из-за переданной теплоты при отсутствии достаточной теплоизоляции.
- F. Недостаточная подготовка места установки.
- G. Дополнительные условия и параметры для покрытия Corian®, указанные в буклете «Использование и уход» на веб-сайте: http://www.dupont.es/content/dam/dupont/products-and-services/construction-materials/surface-design-materials/documents/Caring_for_DuPont_Corlan_multilanguage.pdf

ВЫТЯЖКИ С ПОКРЫТИЕМ DEKTON

Ультракомпактированная поверхность Dekton® практически не содержит пор, поэтому обладает очень высокой стойкостью к пятнам при ежедневной эксплуатации, а также к химическим продуктам, и идеально подходит для использования на кухне.

Для регулярной очистки рекомендуется использовать специальное средство для каменных рабочих поверхностей (см. веб-сайт), губку или мягкую салфетку из волокна. Если у вас нет этого средства, лучше всего использовать воду и нейтральное мыло.

Меры предосторожности:

- Не допускайте воздействия высокотемпературного излучения, например от камина, барбекю и т. д.
- Не допускайте прямого контакта с пламенем.
- Не полируйте поверхность. Не используйте металлические губки и абразивные салфетки.

Более подробную информацию о методах очистки, общем уходе и воздействии химических продуктов см. на веб-сайте www.dekton.com.

8.1. ОЧИСТКА И ТЕХНИЧЕСКОЕ ОБСЛУЖИВАНИЕ ВЫТЯЖКИ:**ВЫТЯЖКИ ИЗ НЕРЖАВЕЮЩЕЙ СТАЛИ**

Нержавеющая сталь представляет собой сплав различных металлов. Однако она не является полностью инертной и подвержена коррозии при воздействии некоторых средств или при неправильном уходе.

ВАЖНО! Вблизи моря и лагун, в пляжных и прибрежных районах морской бриз может переносить частички хлорида натрия и сернистые газы (селитру), которые являются **высококоррозионными по отношению к металлам и могут вызывать образование ржавчины и пятен**. Если вытяжка установлена в одном из таких районов, мы рекомендуем использовать модели с повышенной стойкостью к коррозии (уточните у вашего дистрибьютора), а также принять профилактические меры для защиты стали от этих коррозионных веществ. Гарантия производителя не распространяется на пятна и коррозию, возникшие из-за воздействия этих элементов (селитры), а также в случае отсутствия надлежащего обслуживания и защиты.

Для очистки и защиты стальных **НАРУЖНЫХ** поверхностей вытяжки мы рекомендуем применять фирменное **средство для очистки, полировки и защиты INOX PANDO** (номер 1059, уточните у вашего дистрибьютора) либо обычный раствор нейтрального мыла с протиранием влажной тканью. **НЕ ИСПОЛЬЗУЙТЕ МЕТАЛЛИЧЕСКИЕ ГУБКИ**, царапающие металл. Используйте только мягкую ткань или губку. При смывании не лейте воду на вытяжку, чтобы она не скапливалась в стыках: в дальнейшем это может привести к образованию ржавчины. Высушите вытяжку и нанесите средство для очистки нержавеющей стали Pando, чтобы устранить разные оттенки металла, которые могут возникать после очистки. Поверхность будет однородной и идеально выглядеть.

РЕКОМЕНДАЦИИ:

При очистке вытяжки всегда протирайте поверхность мягкой тканью в направлении полировки (горизонтальном или вертикальном), чтобы избежать появления царапин. Затем нанесите фирменное средство для очистки, полировки и защиты нержавеющей стали Pando для равномерного блеска и текстуры на всей поверхности. Средство можно приобрести у дистрибьютора или в сети сервисных центров Pando.

Вытяжку и фильтры необходимо регулярно очищать с периодичностью, которая зависит от режима эксплуатации. Грязь, остатки пищи или жидкостей, которые остаются на металле длительное время, поставленные на вытяжку мокрые предметы (алюминиевые или стальные банки, тряпки и т. д.) могут стать причиной коррозии, ведущей к повреждению нержавеющей стали или образованию пятен. Гарантия производителя не распространяется на этот тип повреждений.

Чистящие средства, содержащие ИЗВЕСТЬ, КИСЛОТУ, КАУСТИЧЕСКУЮ СОДУ, АММИАК, ХЛОРИДЫ И ПРОИЗВОДНЫЕ КОРРОЗИОННЫЕ ВЕЩЕСТВА ПОВРЕДЯТ нержавеющую сталь. Эти средства могут повредить металл, привести к полному или частичному окислению, появлению черных точек, потускнению, пятнам и т. д. Особую осторожность следует проявлять с кислотами (соляная кислота, каустическая сода, известь и т. д.) В некоторых случаях они могут повредить металл даже без прямого контакта с ним, так как пары кислот могут вызывать коррозию.

ОЧЕНЬ ВАЖНО:

При проведении промышленной или профессиональной чистки укройте вытяжку полиэтиленовой пленкой и обеспечьте хорошую вентиляцию кухни, чтобы избежать воздействия коррозионных паров, описанных выше. Отсутствие этих мер предосторожности может нанести непоправимый вред нержавеющей стали, что не является гарантийным случаем. Персонал, выполняющий чистку, должен учитывать указанные выше рекомендации и не использовать перечисленные средства либо принять меры предосторожности во избежание ущерба.

8.2. ОЧИСТКА И ТЕХНИЧЕСКОЕ ОБСЛУЖИВАНИЕ ФИЛЬТРОВ:**ФИЛЬТРЫ ИЗ АЛЮМИНИЯ И НЕРЖАВЕЮЩЕЙ СТАЛИ**

Подробный порядок снятия металлического жирового фильтра указан в инструкции по установке на вашу модель. Нажмите на ручку А или В, чтобы вывести ее из передней направляющей. Слегка наклоните фильтр вниз и выведите его из задней направляющей. Установку производите в обратном порядке.

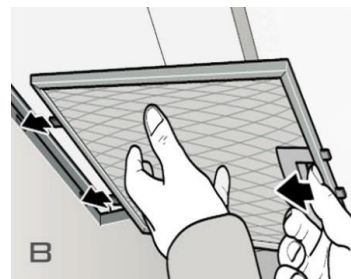
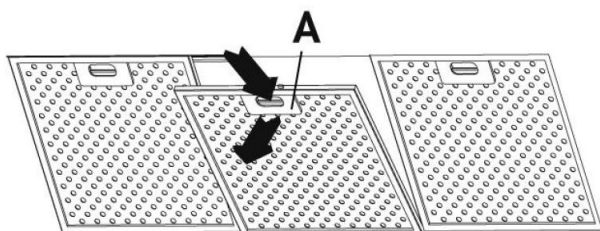

Металлические фильтры вытяжек состоят из алюминиевой или нержавеющей рамки (в зависимости от версии и модели) и фильтрующей сетки из легкого сплава алюминия. Важно помнить, что эти фильтры следует заменять на новые при ухудшении их состояния, так как они представляют собой эффективный огнезащитный барьер при кратковременном возгорании. Очевидно, фильтры должны **ВСЕГДА** быть абсолютно чистыми от грязи и жира.

Рекомендуется промывать их не реже одного раза в 15 дней в зависимости от режима эксплуатации. При нормальной эксплуатации со средней интенсивностью рекомендуется заменять и алюминиевые, и нержавеющие фильтры не реже одного раза в год.

Загрязненные фильтры ухудшают мощность всасывания: скопления жира препятствуют свободному движению воздуха, усиливают шум, приводят к выпадению капель, а также отложению жира на внутренних компонентах вытяжки.

Фильтры можно мыть вручную обычным раствором стирального порошка либо в посудомоечной машине. Во время ручной мойки не рекомендуется использовать **МЕТАЛЛИЧЕСКИЕ ГУБКИ**, так как они могут повредить сетку. Наилучшим способом является погружение в воду и смывание раствора.

ОЧЕНЬ ВАЖНО:

При мойке в **ПОСУДОМОЕЧНОЙ МАШИНЕ** соблюдайте инструкции производителя по мытью **АЛЮМИНИЕВОЙ УТВАРИ**. Для мойки используйте **ТОЛЬКО КОРОТКУЮ ПРОГРАММУ БЕЗ СУШКИ И ПРИДАНИЯ БЛЕСКА** с максимальной температурой 50 °С. Мы рекомендуем мыть фильтр отдельно, без посуды, чтобы неприятный запах от фильтра не оставался на других кухонных принадлежностях. Чистый фильтр оставьте сушиться на воздухе.

Ошибочное использование программ с сушкой или полировкой либо с высокой температурой может привести к почернению фильтров или появлению пятен, повреждению сетки или даже ее разрушению.



8.2. ОЧИСТКА И ТЕХНИЧЕСКОЕ ОБСЛУЖИВАНИЕ ФИЛЬТРОВ:**НЕРЖАВЕЮЩИЕ ЛАБИРИНТНЫЕ ФИЛЬТРЫ**

Порядок демонтажа этого фильтра отличается в зависимости от модели и версии. Уточните в инструкции по установке, которая прилагается к вытяжке.

Фильтр можно очищать вручную или мыть в посудомоечной машине аналогично сетчатым фильтрам, подробное описание и предупреждения см. на стр. 31 руководства.

Фильтр необходимо регулярно очищать в соответствии с режимом эксплуатации, но не реже одного раза в 2 месяца. В зависимости от версии, если фильтр оборудован поддоном-сборником, регулярно проверяйте, опорожняйте и очищайте поддон, не допуская его переполнения (опция в зависимости от версии).

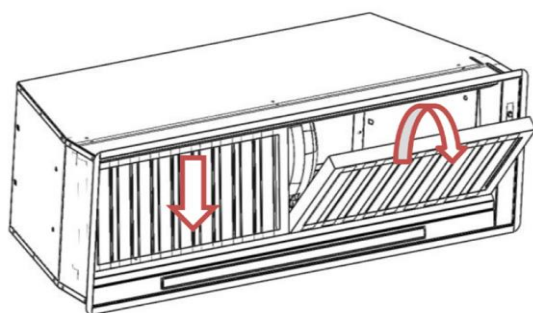
**ПОДДОН-СБОРНИК МАСЛА (опция, в зависимости от модели и версии)**

Перед выполнением обслуживания или чистки вытяжку необходимо отсоединить от сети.

Способ демонтажа поддона или бака зависит от модели и версии; подробнее см. в инструкции по установке, прилагаемой к прибору. Вначале снимите фильтры. Одной рукой удерживайте бак во избежание несчастных случаев или проливов. Второй рукой выкрутите крепежные винты или, если бак крепится на магнитах, вытащите его.

Регулярно проверяйте сборник масла и жира. Частота очистки зависит от эксплуатации, но не реже одного раза в 2 месяца.

Его можно очищать вручную или мыть в посудомоечной машине аналогично сетчатым фильтрам, подробное описание и предупреждения см. на стр. 31 руководства.

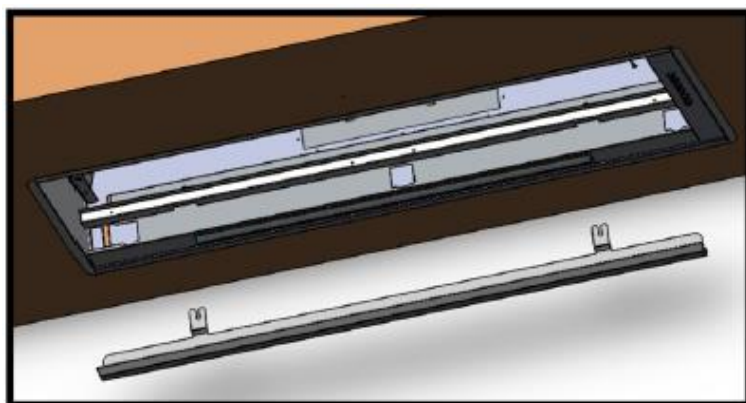
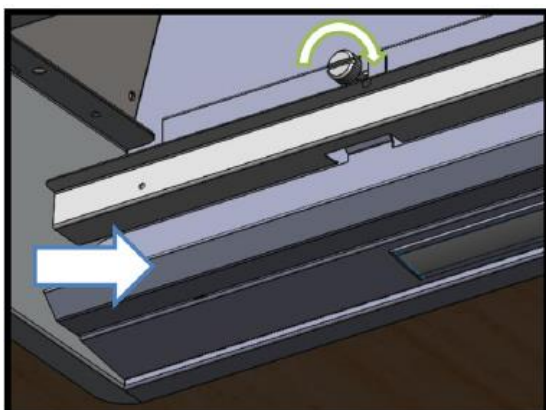

8.2. ОЧИСТКА И ТЕХНИЧЕСКОЕ ОБСЛУЖИВАНИЕ ФИЛЬТРОВ:**АКТИВНЫЕ УГОЛЬНЫЕ ФИЛЬТРЫ (FCA) (опция в зависимости от версии, для вытяжек, работающих в режиме фильтрации)**

Рециркуляция воздуха, который забирает кухонная вытяжка, происходит через специальные активные угольные фильтры. Их назначением является очистка загрязненного воздуха.

Этот режим используется только в случае невозможности монтажа воздуховода для удаления паров из кухни, а также если такой воздуховод мешает из-за шума или запахов. Этот режим также применяется по экологическим соображениям, чтобы избежать выброса загрязняющих газов в атмосферу.

Установка угольных фильтров ведет к уменьшению потока воздуха и увеличению шума от вытяжки, так как воздух проходит через металлические и угольные фильтры. Большинство паров и запахов улавливается и перерабатывается сразу, однако для переработки некоторых паров и, в первую очередь, пахнущих частиц, требуется большее время работы вытяжки. В этой связи рекомендуется включать вытяжку за несколько минут до начала приготовления, а после окончания оставлять ее включенной до полного завершения рециркуляции воздуха на кухне.

Снятие и замену активированного угольного фильтра выполняют только при полностью отключенной от электропитания вытяжке, так как в зависимости от модели и версии для этого могут потребоваться манипуляции внутри корпуса вытяжки. См. инструкцию по УСТАНОВКЕ и установке в пакете документации, приложенном к вытяжке.

Рекомендуется заменять угольные фильтры через каждые 120 часов использования или каждые 4 месяца (среднее время работы 1 ч в день). Важно поддерживать металлические фильтры в чистоте и в идеальном состоянии. Это продлит срок службы угольных фильтров. В противном случае они будут пропитаны частицами жира, который забьет волокна на поверхности фильтра.

Активные угольные фильтры (FCA) не подлежат мойке и регенерации. По истечении их срока службы такие фильтры заменяют на новые.

ПРИМЕРЫ УСТАНОВКИ И ЗАМЕНЫ В ЗАВИСИМОСТИ ОТ ВЕРСИИ:

- 1. КРУГЛЫЕ ФИЛЬТРЫ FCA.** Установка с резьбовым соединением на моторе. Поверните на четверть оборота по часовой стрелке. Рекомендуемый срок замены — 2 месяца.

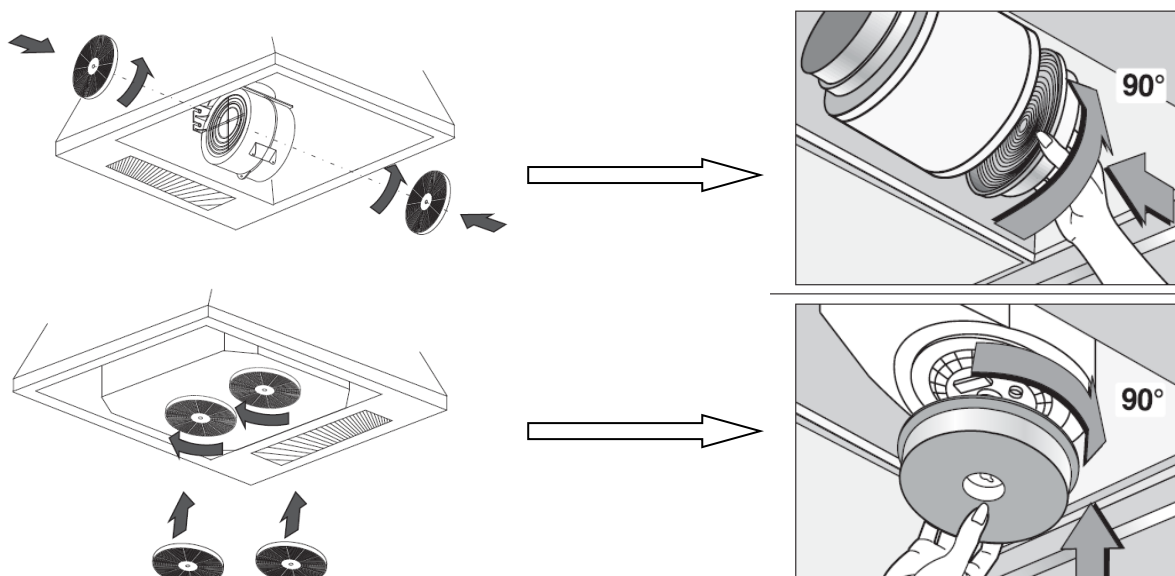

8.2. ОЧИСТКА И ТЕХНИЧЕСКОЕ ОБСЛУЖИВАНИЕ ФИЛЬТРОВ:**АКТИВНЫЕ УГОЛЬНЫЕ ФИЛЬТРЫ (FCA) (опция в зависимости от версии, для вытяжек, работающих в режиме фильтрации)**

- 2. ФИЛЬТР FCA.** Устанавливается в поддоне FCA. Не демонтируйте поддон FCA. Рекомендуемый срок замены — 120 часов работы или 4 месяца (среднее время работы 1 ч в день). Мойка и повторное использование не допускаются.

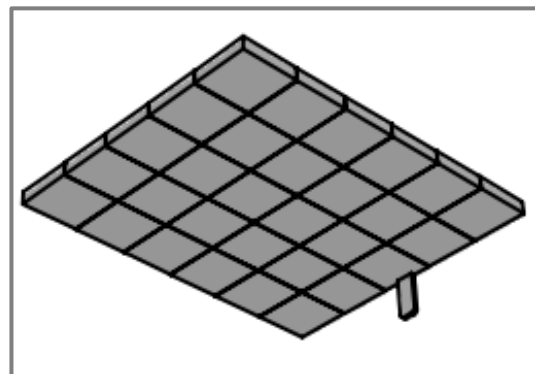
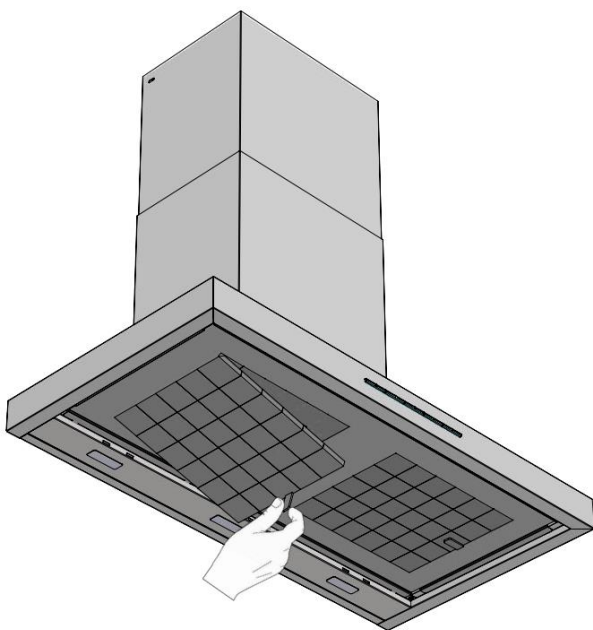
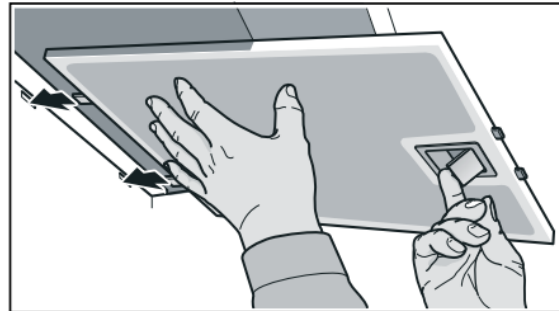
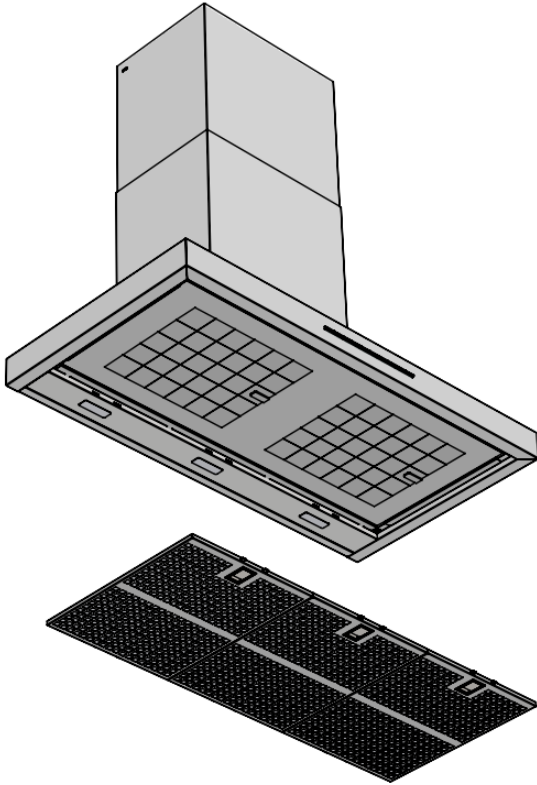

8.2. ОЧИСТКА И ТЕХНИЧЕСКОЕ ОБСЛУЖИВАНИЕ ФИЛЬТРОВ:

**ВЫСОКОЭФФЕКТИВНЫЕ КЕРАМИЧЕСКИЕ АКТИВНЫЕ УГОЛЬНЫЕ ФИЛЬТРЫ С РЕГЕНЕРАЦИЕЙ (FCCR AE)
(Опция в зависимости от версии, для вытяжек, работающих в режиме фильтрации)**

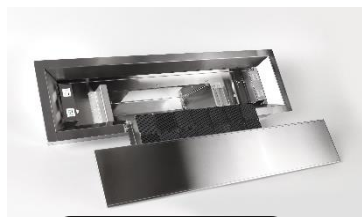

Достаньте
каркас с
картриджами

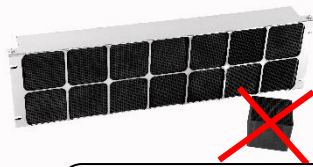

Не доставайте
картриджи из
каркаса



Не мойте и не
мочите



Поставьте в печь
при 180 °C на 90
минут

ПОРЯДОК ОБСЛУЖИВАНИЯ И РЕГЕНЕРАЦИИ:

РЕГЕНЕРАЦИЯ через каждые 90 часов использования или через 3 месяца (среднее время работы 1 ч в день)



Предупреждение: при работе с фильтром используйте перчатки. Фильтр содержит компоненты в порошковом виде, которые являются токсичными при проглатывании или контакте с пищевыми продуктами.



Предупреждение: при регенерации в печи будьте осторожны. Компоненты фильтра будут очень горячими. Во избежание ожогов перед установкой дайте фильтру остыть.



1 – Снимите раму, в которой находится пакет керамических картриджей вытяжки. **ВАЖНО:** не доставайте керамические картриджи из стальной рамы, так как они придают жесткость конструкции. Их можно ставить в печь вместе с рамой.

2 – Проведите регенерацию в печи при 180 °C в течение 90 минут.

3 – Дождитесь остывания и высыхания фильтра. Восстановленный фильтр готов к работе.

ВАЖНО: не мойте фильтр в посудомоечной машине, мылом и т. д. **Не допускается контакт фильтра с любой жидкостью: это приведет к его серьезному повреждению и, возможно, выходу из строя.**

Фильтр имеет очень большой срок службы. Регенерацию можно производить любое количество раз **до тех пор, пока изделие не потеряет форму из-за износа либо пока регенерация не прекратится.**

Для регенерации керамического фильтра необходимо удалить запахи/молекулы из активированного угля обратно в атмосферу, после чего восстанавливаются его абсорбционные свойства. Этот процесс называется десорбцией.

В зависимости от режима использования и загрязнений после каждого цикла регенерации может наблюдаться снижение абсорбционных характеристик, подобно эффекту памяти. Обычно это происходит через 8-10 циклов. Прогнозируемый срок работы фильтров с эффективностью свыше 50 % составляет 2-3 года, в зависимости от режима использования. Рекомендуется заменять фильтры на новые через каждые 10 циклов регенерации, после 900 часов работы или через 2,5 года (среднее время работы 1 ч в день).

В связи с выделением запахов/молекул регенерацию рекомендуется производить в хорошо вентилируемом помещении. Вход и выход фильтра должны быть открытыми для удаления очищаемых молекул.

Не допускайте контакта любых чистящих средств, растворителей, стиральных порошков, окислителей, жидкостей, других фильтров и т. д. с керамическими фильтрами.

Не проводите регенерацию фильтра, насыщенного ядовитыми, опасными, вредными для окружающей среды или взрывоопасными загрязнениями.

8.2. ОЧИСТКА И ТЕХНИЧЕСКОЕ ОБСЛУЖИВАНИЕ ФИЛЬТРОВ:

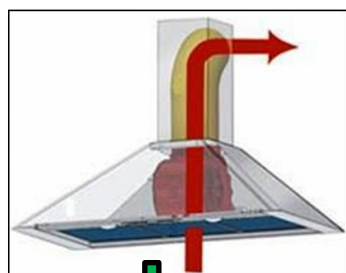
ВЫСОКОЭФФЕКТИВНЫЕ МОЮЩИЕСЯ АКТИВНЫЕ УГОЛЬНЫЕ ФИЛЬТРЫ С РЕГЕНЕРАЦИЕЙ (FCLR AE) (опция в зависимости от версии, для вытяжек, работающих в режиме фильтрации)

При регулярном использовании вытяжки рекомендуется демонтировать фильтры FCLR AE, промывать их и выполнять регенерацию приблизительно каждые 90 часов работы либо раз в 3 месяца (среднее время работы 1 ч в день)

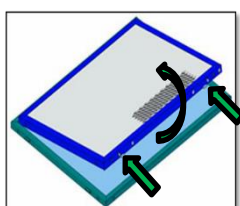
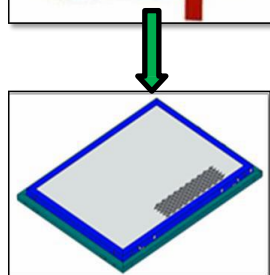

* В зависимости от версии, «ранцевый тип». Отсоедините угольный фильтр FCLR от жирового фильтра: нажмите на два лепестка рамы угольного фильтра. Отсоедините его одновременно с жировым фильтром. (* Извлечение на других моделях аналогично стандартному фильтру FCA, см. раздел руководства по плоскому фильтру FCA).

ОЧИСТКА И РЕГЕНЕРАЦИЯ ФИЛЬТРА FCLR:

Угольный фильтр FCLR AE моют в посудомоечной машине на максимальной температуре, используя обычное моющее средство. Минимальная температура 65 °С, максимальная температура 70 °С. Мы рекомендуем мыть фильтр отдельно, без посуды, чтобы неприятный запах от фильтра не оставался на других кухонных принадлежностях. Чистый фильтр оставьте сушиться в машине или на воздухе.

Только фильтры

Мойка при 65—70 °С

В духовке при 90 °С
на 60 минут

После мойки и сушки выполните регенерацию фильтра FCLR AE. Для этого поставьте его в духовку с температурой не выше 90 °С примерно на 60 минут.

При нормальном использовании вытяжки через несколько циклов регенерации способность фильтра FCLR AE поглощать запахи обычно снижается. **Рекомендуется заменять фильтр на новый через каждые 10 циклов регенерации, после 900 часов работы или через 2,5 года (среднее время работы 1 ч в день).**

Указанный срок службы фильтра является условным, так как на характеристики фильтра влияют многие факторы, в том числе:

- типы загрязнений, воздействующие на фильтр, и их концентрация;
- длительность воздействия;
- скорость и режим эксплуатации вытяжки.

Эти факторы могут значительно влиять на характеристики фильтра даже после регенерации (см. график).

8.2. ОЧИСТКА И ТЕХНИЧЕСКОЕ ОБСЛУЖИВАНИЕ ФИЛЬТРОВ:**ВЫСОКОЭФФЕКТИВНЫЕ МОЮЩИЕСЯ АКТИВНЫЕ УГОЛЬНЫЕ ФИЛЬТРЫ С РЕГЕНЕРАЦИЕЙ (FCLR AE) (опция в зависимости от версии, для вытяжек, работающих в режиме фильтрации)**

При нормальном использовании вытяжки на средней скорости работы через несколько циклов регенерации способность фильтра FCLR AE поглощать запахи обычно снижается. Рекомендуется заменять фильтр на новый через каждые 10 циклов регенерации, после 900 часов работы или через 2,5 года (среднее время работы 1 ч в день).

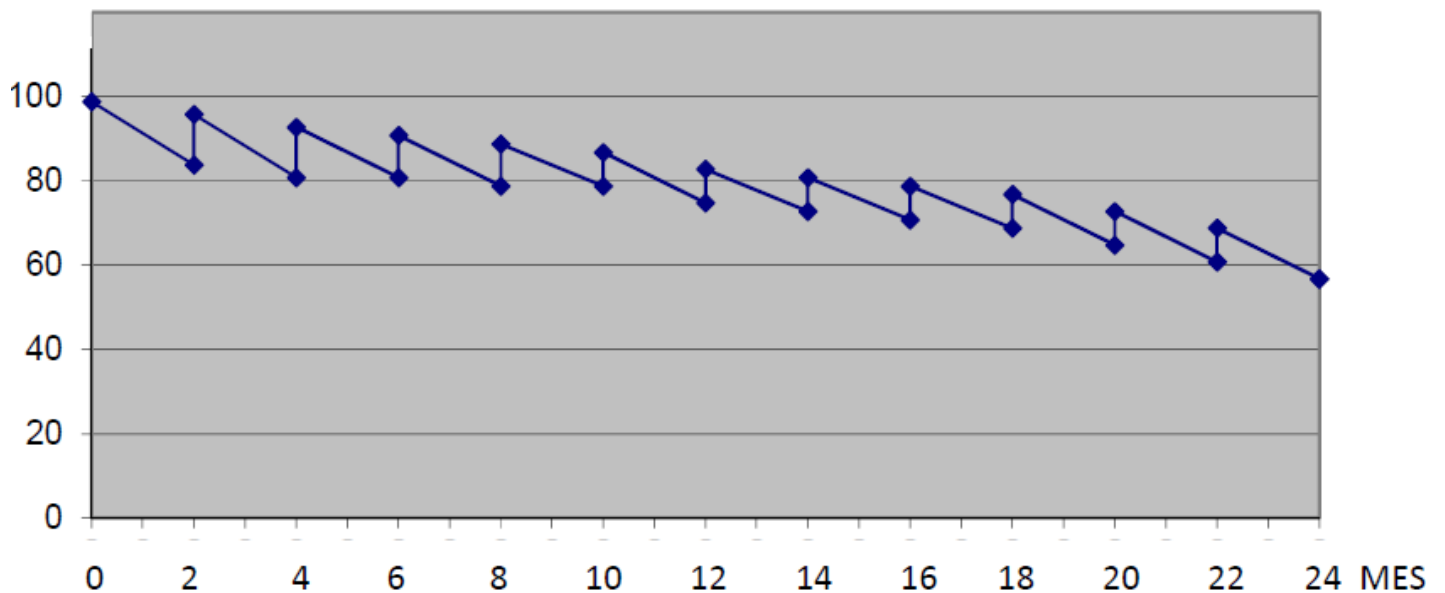
**УТИЛИЗАЦИЯ/ПЕРЕРАБОТКА ФИЛЬТРОВ FCA, FCLR AE И FCCR AE.**

По требованиям законодательства весь использованный уголь вначале подлежит анализу, а затем утилизации по его результатам. При домашнем использовании абсорбируемые соединения не являются вредными для окружающей среды, поэтому их можно утилизировать как отходы, не поддающиеся утилизации, в соответствии с национальными и местными нормативными документами.

Отработанный фильтр можно утилизировать в центре сбора отходов или в местном пункте утилизации.

Не рекомендуется производить регенерацию фильтра, насыщенного ядовитыми, опасными, взрывоопасными или вредными для окружающей среды загрязнениями.

8.3. ОБСЛУЖИВАНИЕ ОСВЕЩЕНИЯ:

Порядок снятия и замены ламп зависит от модели или версии (различные формы). Уточните в инструкции по УСТАНОВКЕ и установке, которая находится в пакете документации, прилагаемом к вытяжке.

Замену ламп производите только на отключенной от сети вытяжке, так как при замене требуется касаться внутренних электрических деталей.

Лампы являются изнашиваемым компонентом, чувствительным к неправильному обращению, поэтому на них не распространяется гарантия.

ВНИМАНИЕ!

Замена светодиодных ламп включает сложные манипуляции, а также, помимо соединения воздуховода, действия с внутренним разъемом. В этой связи возникает риск поражения электрическим током. **Этот вид работ должен выполнять только официальный сервисный центр Pando или квалифицированный уполномоченный специалист.** Производитель не несет ответственности за ущерб, нанесенный посторонним персоналом в результате неправильного обращения со светодиодными лампами.

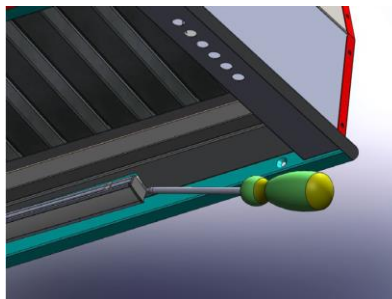
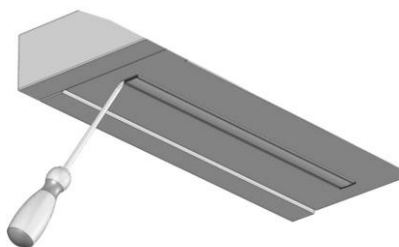

Оригинальные светодиодные лампы можно приобрести в официальном сервисном центре Pando. Использование других ламп и аналогов может повредить изделие или вызвать его неисправность. В этом случае гарантия производителя не действует. Номинал и характеристики ламп указаны в инструкции по УСТАНОВКЕ и установке, которая находится в пакете документации, прилагаемом к вытяжке.

ПРИМЕРЫ УСТАНОВКИ И ЗАМЕНЫ В ЗАВИСИМОСТИ ОТ ВЕРСИИ:**1. КВАДРАТНАЯ СВЕТОДИОДНАЯ ЛАМПА 2,1 Вт, 12 В пост., 700 мА.****2. СВЕТОДИОДНЫЙ МОДУЛЬ ИЛИ ПОЛОСА (разные характеристики, уточните в инструкции по установке).**

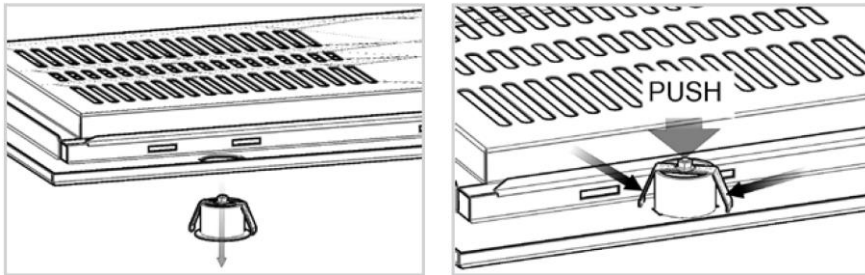
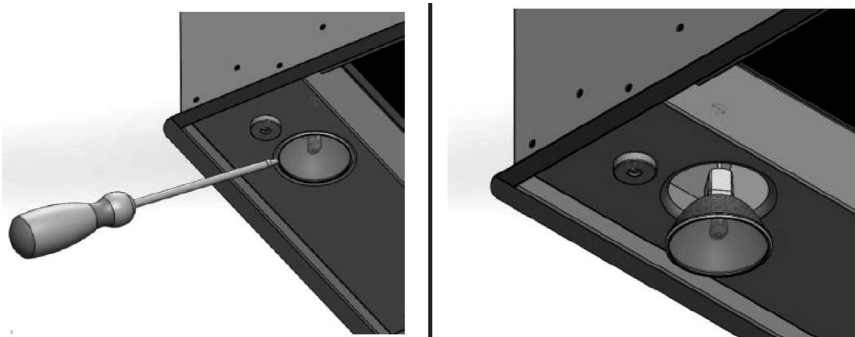
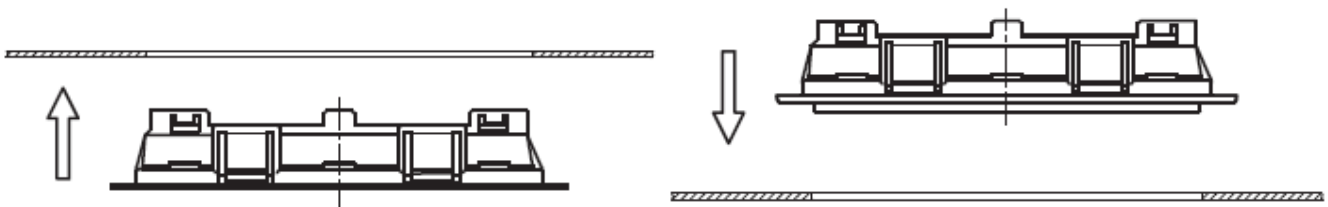
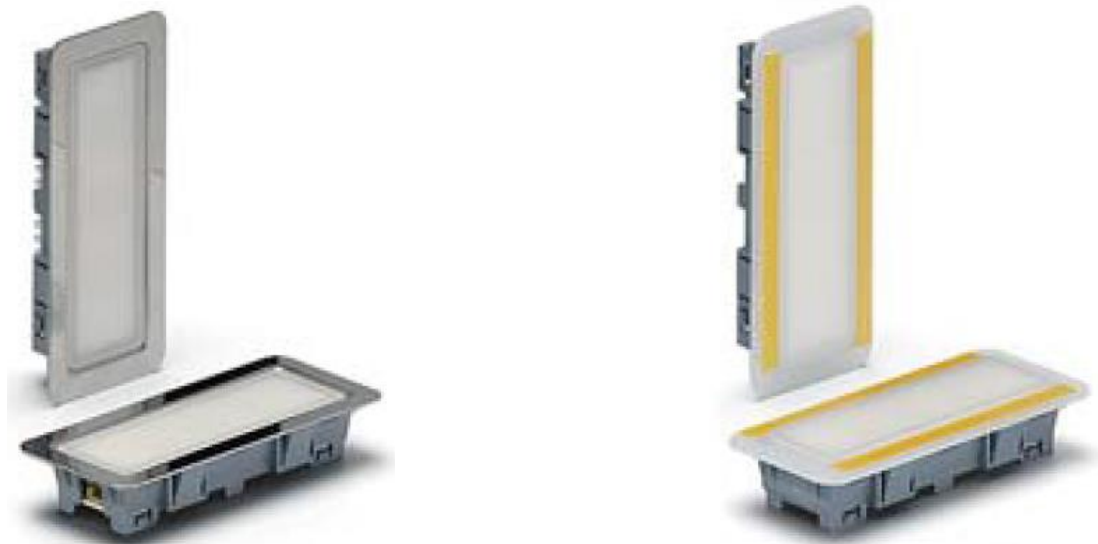
8.3. ОБСЛУЖИВАНИЕ ОСВЕЩЕНИЯ:**3. СВЕТОДИОДНАЯ ЛАМПА 1,2 Вт, 12 В пост., 350 мА.****4. СВЕТОДИОДНАЯ ЛАМПА 4 Вт, 12 В перем.\пост., GU5.3.****5. СВЕТОДИОДНАЯ ЛАМПА 1,3 Вт, 12 В пост., 110 мА**

9. УСТРАНЕНИЕ НЕИСПРАВНОСТЕЙ:

ПРОБЛЕМА	РЕШЕНИЕ
<p>Вытяжка не работает (ни мотор, ни освещение).</p> <p>(Вытяжка с панелью управления)</p>	<ul style="list-style-type: none"> - Убедитесь в том, что вытяжка включена в сеть. Проверьте подключение вилки в розетку, проверьте наличие напряжения и положение автоматического выключателя. - В некоторых моделях вытяжки (в частности, с дистанционным управлением) установлен аварийный выключатель. Убедитесь, что он в положении ВКЛ. - Выполните сброс: <ul style="list-style-type: none"> • Отключите вытяжку от сети с помощью аварийного выключателя на электрощите. Перед включением подождите 2 минуты. - Если проблема не устранена, обратитесь в официальный сервисный центр Pando.
<p>Вытяжка не работает (ни мотор, ни освещение).</p> <p>(Вытяжка без панели управления, управление с помощью дистанционного пульта)</p>	<ul style="list-style-type: none"> - Убедитесь в том, что вытяжка включена в сеть. Проверьте подключение вилки в розетку, проверьте наличие напряжения и положение автоматического выключателя. - На вытяжке установлен аварийный выключатель. Убедитесь, что он в положении ВКЛ. - Выполните сброс: <ul style="list-style-type: none"> • Отключите вытяжку от сети с помощью аварийного выключателя на электрощите. Перед включением подождите 2 минуты. - Проверьте работоспособность батареи дистанционного пульта. Нерабочую батарею замените. - Синхронизируйте пульт и вытяжку в соответствии с инструкцией дистанционного пульта. - Если проблема не устранена, обратитесь в официальный сервисный центр Pando.
<p>Не работает освещение.</p>	<ul style="list-style-type: none"> - Убедитесь в том, что лампа правильно подключена и в исправном состоянии. - Если нет, замените лампу. (В случае светодиодных ламп замену должен производить официальный сервисный центр Pando или квалифицированный специалист) - Если проблема не устранена, обратитесь в официальный сервисный центр Pando.
<p>Вытяжка включается самопроизвольно.</p>	<ul style="list-style-type: none"> - Иногда это может происходить с вытяжками, управляемыми дистанционным пультом либо подготовленными для дистанционного управления. На вытяжке установлен приемник, реагирующий на записанный код. Возможно, рядом находится вытяжка, управляемая с дистанционного пульта, который использует тот же код. Такой пульт может влиять на работу вашей вытяжки. Чтобы решить эту проблему, измените код приемного модуля. Для этого используйте инструкцию по смене кода управления и синхронизации с вытяжкой. Следуйте инструкциям для вашего пульта управления в разделе о смене кода и синхронизации. - Если проблема не устранена, обратитесь в официальный сервисный центр Pando.

9. УСТРАНЕНИЕ НЕИСПРАВНОСТЕЙ:

ПРОБЛЕМА	РЕШЕНИЕ
Вытяжка самопроизвольно отключается.	<ul style="list-style-type: none"> - Убедитесь в том, что не была включена функция «таймер завершения». Эта функция полностью выключает вытяжку через несколько минут. - Иногда это может происходить с вытяжками, управляемыми дистанционным пультом либо подготовленными для дистанционного управления. На вытяжке установлен приемник, реагирующий на записанный код. Возможно, рядом находится вытяжка, управляемая с дистанционного пульта, который использует тот же код. Такой пульт может влиять на работу вашей вытяжки. Чтобы решить эту проблему, измените код приемного модуля. Для этого используйте инструкцию по смене кода управления и синхронизации с вытяжкой. Следуйте инструкциям для вашего пульта управления в разделе о смене кода и синхронизации. - Если проблема не устранена, обратитесь в официальный сервисный центр Pando.
Вытяжка работает очень шумно и с сильной вибрацией.	<ul style="list-style-type: none"> - Проверьте монтаж воздухопровода. В некоторых случаях высокий уровень шума и вибрации вызван, в том числе, следующими факторами: <ul style="list-style-type: none"> • Вытяжной воздухопровод, который плохо уплотнен и закреплен. • Воздуховод диаметром меньше, чем рекомендуемый. • Отводы или сужение слишком близко к выходу мотора. • Предметы, препятствующие свободному движению воздуха через воздухопровод. • Плохо смонтирована вытяжка. Используются не все опоры и крепежи из комплекта поставки. • Проверьте материал стены или потолка, к которому крепится вытяжка. Материал может быть неподходящего типа и создавать повышенный шум и вибрации. В таких случаях рекомендуется обеспечить демпфирование/изоляцию между вытяжкой и стеной или потолком с помощью резиновых шайб или амортизаторов. - Если проблема не устранена, обратитесь в официальный сервисный центр Pando
Не работает двигатель.	<ul style="list-style-type: none"> - Выполните сброс: <ol style="list-style-type: none"> 1. Отключите вытяжку от сети с помощью аварийного выключателя на электрощите. Перед включением подождите 2 минуты. - Если мотор вынесен из вытяжки, проверьте соединения между мотором и вытяжкой. (Это должен сделать официальный сервисный центр Pando или квалифицированный специалист). - Если проблема не устранена, обратитесь в официальный сервисный центр Pando.
Вытяжка плохо удаляет воздух.	<ul style="list-style-type: none"> - Убедитесь в том, что выполнены условия для установки и эксплуатации. См. раздел 2 руководства.
Вытяжка создает много конденсата.	<ul style="list-style-type: none"> - Возможные причины и рекомендации указаны в прилагаемом бюллетене. Стр. 42.
Дистанционный пульт плохо работает. Иногда отсутствует соединение. Кажется, что ему не хватает мощности или дальности.	<ul style="list-style-type: none"> - Проверьте батарею дистанционного пульта. Замените ее на новую. - Убедитесь в отсутствии внешних элементов, которые могут создавать помехи для сигнала дистанционного управления (беспроводные устройства, например: электрические жалюзи, цифровые метеостанции, сигнализации с гасителями частоты, беспроводные аудио системы и т. д.) - Если проблема не устранена, обратитесь в официальный сервисный центр Pando.

9. УСТРАНЕНИЕ НЕИСПРАВНОСТЕЙ:**БЮЛЛЕТЕНЬ С РЕКОМЕНДАЦИЯМИ В СЛУЧАЕ ИЗБЫТОЧНОГО ОБРАЗОВАНИЯ КОНДЕНСАТА:**

Образование конденсата вызвано перепадами температур поверхностей. Перепад является температурным ударом, который приводит к образованию капель, падающих на варочную поверхность.

Особенно часто это наблюдается при использовании индукционных плит, так как они нагревают только посуду, а не окружающий воздух. Таким образом, нижняя поверхность вытяжки остается холодной. При контакте с паром, содержащим частицы воды и жира, они быстро остывают на поверхности вытяжки, образуя капли, которые падают вниз. **Этот эффект отсутствует или слабее выражен с газовыми или керамическими плитами**, так как эти плиты нагревают окружающий воздух и, соответственно, нижнюю поверхность вытяжки. В этом случае температурный удар отсутствует.

Если вытяжной воздуховод выполнен неверно, проблема усиливается, так как недостаточный расход воздуха из-за дефектов воздуховода и пониженная скорость воздушного потока приведут к образованию конденсата как внутри, так и снаружи вытяжки. Например, при меньшем, чем рекомендованный производителем, диаметре воздуховода значительно снижается расход воздуха, поэтому пары удаляются не полностью. Излишек остается внутри и снаружи вытяжки, охлаждается и накапливается на поверхностях вытяжки, что создает капание.

При использовании индукционных плит, если не установлена скорость, соответствующая режиму приготовления, проблема конденсата может появляться или усиливаться.

Советы по устранению или минимизации конденсата: (эти рекомендации эффективны при условии правильного монтажа вытяжки и воздуховодов, а также достаточной мощности мотора).

- A)** Включайте вытяжку за 5 минут до начала приготовления. После окончания приготовления запустите таймер завершения, чтобы удалить пары в воздуховоде. Это обеспечит полное удаление паров.
- B)** В начале приготовления не включайте плиту на максимальную мощность. Используйте низкую или среднюю мощность, чтобы сталь или стекло на нижней части вытяжки прогрелись. Если приготовление связано с большим количеством пара, включите вытяжку на максимальную мощность.
- C)** Поддерживайте чистоту фильтров: их необходимо очищать не реже, чем один раз в 10 дней. При повреждении фильтры следует заменять, соблюдая рекомендации и интервал, установленные производителем.
- D)** **Обеспечение непрерывного поступления воздуха в помещение, достаточная вентиляция для поглощения водяных паров регулируют влажность и улучшают удаление влаги вытяжкой (вентиляционная решетка, приоткрытое окно...).**
- E)** **Если во время приготовления образуется много пара, рекомендуем закрыть кастрюлю крышкой (частично, чтобы избежать перелива). Эти меры позволяют избавиться от значительной части конденсата, сэкономят энергию и время.**

INOXPAN S.L. не несет ответственности за правильное функционирование своих изделий, если они не присоединены к установке с достаточным диаметром воздуховода, который указан в таблице диаметров для версии мотора.

10 ПОСЛЕПРОДАЖНОЕ ОБСЛУЖИВАНИЕ (SAT) И ГАРАНТИЯ:**INOXPAN S.L.****ТЕЛ. 902 41 55 10 / ФАКС: 93 757 96 53****ЭЛ. ПОЧТА: divisiontecnica@pando.es****ВЕБ-САЙТ: <http://www.pando.es/asistencia-tecnica/>**

Для запроса технической поддержки (как в рамках гарантии, так и вне ее) позвоните по указанному выше телефону или отправьте сообщение по факсу/электронной почте. Работы выполняются по гарантии **только** в том случае, если они связаны с производственным дефектом.

ГАРАНТИЙНЫЙ ТАЛОН:

Компания INOXPAN, S.L., производитель данного прибора, дает гарантию от любых производственных дефектов сроком на три года с момента покупки.

В течение этого срока компания бесплатно производит замену неисправных компонентов и ремонт производственных дефектов, включая расходы на заработную плату, чтобы восстановить работоспособность прибора.

Стоимость материалов, оплата труда и транспортные расходы технических специалистов не покрываются гарантией в следующих случаях:

- Неисправности или повреждения из-за несоблюдения правил безопасности, указанных в разделе 2 этого руководства.
- Неисправности или повреждения, возникшие при транспортировке или вмешательстве посторонних лиц. Вмятины и царапины из-за небрежного обращения, установки или использования.
- Проблемы, возникшие из-за ненадлежащей установки вытяжки или воздуховода.
- Недопустимые манипуляции с проводкой и соединениями внутреннего, внешнего или кровельного мотора вытяжки.
- Изменения порядка установки или эксплуатации, очистки и обслуживания вытяжек и воздуховодов.
- Эстетические качества в связи с нормальным износом (крышки светильников, стекло, фильтры и лампы). Поломки стекла.
- Ржавчина или пятна на стальной или лакированной поверхности из-за неправильного применения или отсутствия защиты от коррозионных веществ, таких как чистящие средства, не рекомендованные производителем, средства с содержанием коррозионных химикатов, а также воздействие морского бриза (селитры). См. раздел 9.
- Неисправности и повреждения из-за колебаний в сети электропитания либо из-за природных катаклизмов (грозы, молния, наводнения и т. д.)
- Использование прибора не для домашних целей, для которых он не предназначен.
- Неисправность вытяжки из-за невыполнения норм, инструкций и рекомендаций, указанных в руководстве по эксплуатации прибора.
- При отсутствии доступа к вытяжке или периферийному оборудованию (например, к внешнему мотору) из-за элементов, препятствующих удобному и безопасному доступу.

INOXPAN, S.L., не несет ответственности за любой ущерб или вред, возникшие из-за неисправностей или отказа прибора в связи с неправильным обращением.

Настоящая гарантия действительна только при условии заполнения талона. В нем должна быть указана модель, серийный номер, печать организации или дистрибьютора. К талону должна быть приложена счет-фактура с указанием даты покупки.

Любые условия, явно не указанные в настоящем Талоне, регулируются Общим законом по защите потребителей и пользователей, закон 26/84 от 19 июля, а также Ley de Ordenación Comercio Minorista (Закон о розничной торговле), закон 7/96 от 13 января.

МОДЕЛЬ И ВЕРСИЯ:			
РЕГИСТРАЦИОННЫЙ НОМЕР:		ДАТА ПОКУПКИ:	
РОЗНИЧНАЯ ОРГАНИЗАЦИЯ:		ПЕЧАТЬ ПРОДАВЦА:	

INOXPAN S.L.

Pol. Ind. El Cros
Av. El Molí de les Mateves, 11
Apdo. Correos nº 21
08310 ARGENTONA
(Barcelona, España)
Tel.: +34 93 757 94 11
Fax: +34 93 757 96 53
www.pando.es
com.pando@pando.es



Pando

www.pando.es



SERVICIO POST VENTA
España, Portugal y Andorra

www.pando.es/asistencia-tecnica/

SERVICE APRÉS VENTE
AFTER SALES SERVICE
Otros países
Autres pays / Other countries
www.pando.es/en/after-sales-services/



EAC

Certificación del Sistema de Gestión de la Calidad
Сертификация систем экологического менеджмента
UNE-EN ISO 14001:2015
ES20/208675



Sistema de Gestión de la Calidad
Система менеджмента качества
UNE-EN ISO 9001:2015
ES19/86566



(*) Certificación de Producto SGS
UNE-EN 60335



CE