

SO4902M1N



Категория	45 см
Семейство продуктов	Духовой шкаф
Источник питания	Электрический
Источник нагрева	Электрический
Способ приготовления	Комбинированный с микроволновой печью
Тип	Комбинированная с микроволнами
Система очистки	Паровая очистка
EAN-код	8017709325701



Эстетика

Эстетика	Victoria	Дверца	С панелью
Цвет	Черный	Ручка	Victoria
Дизайн	Скругленный выпуклый	Ручки	Эффект нержавеющей стали
Материал	Эмалированная сталь	Логотип	Накладной
Тип стекла	Прозрачное	Поворотные переключатели	Victoria
Цвет шелкографии	Черный	Цвет переключателя	Эффект нержавеющей стали
Тип шелкографии	Символы		

Управление



Тип дисплея	EvoScreen	Управление	Поворотные переключатели
Вид дисплея (технология)	LCD-дисплей	Количество переключателей	2

Программы/ функции

Количество функций приготовления	11
---	----

Традиционные функции приготовления

- Статический
- Вентилируемый
- Термовентилируемый
- Eco
- Гриль большой
- Нижний нагрев
- Функция "Пицца"

Функции микроволн

- Микроволновая печь
- Вентилируемый
- Термовентилируемый
- Микроволны + гриль

Другие функции

- Размораживание по времени
- Поднятие теста
- Приготовление на камне
- Барбекю
- Аэрогриль
- Шаббат

Функции очистки

- Паровая очистка

Опции



<p>Программирование времени</p> <p>Отсрочка включения и автоматическое отключение в конце приготовления</p> <p>Таймер поминутный Да</p> <p>Счетчик минут 1</p> <p>Блокировка управления Да</p>	<p>Другие опции</p> <p>Поддержание тепла, Eco Light, Вкл./выкл. звука, Освещение</p> <p>Режим Showroom Да</p> <p>Быстрый предварительный разогрев Да</p>
--	---

Технические характеристики



<p>Минимальная температура 30 °C</p> <p>Максимальная температура 250 °C</p> <p>Количество уровней приготовления 2</p> <p>Количество ламп подсветки 2</p> <p>Тип подсветки Галогенная</p> <p>Мощность ламп подсветки 40 Вт</p>	<p>Дверца Регулируемая температура</p> <p>Количество стекол дверцы 3</p> <p>Автоматическое отключение микроволн при открытой дверце Да</p> <p>Петли Soft Close Да</p> <p>Петли Soft Open Да</p> <p>Воздуховод Фиксированный</p> <p>Система охлаждения Тангенциальная</p> <p>Канал охлаждения Одинарное</p>
---	--

Освещение при открытой дверце	Да	Размеры внутренней камеры (ВхШхГ)	211x462x401 мм
Мощность нижнего нагревательного элемента	1000 Вт	Регулировка температуры	Электронный
Мощность гриля	2000 Вт	Материал внутренней камеры	Эмаль Ever Clean
Мощность кольцевого нагревательного элемента	1400 Вт	Защитное стекло от микроволн	Да
Автоматическое отключение при открытой дверце	Да		
Открывание дверцы	Стандартное открывание		

Производительность/ Энергопотребление



Полезный объем	40 л	Эффективная мощность микроволн	800 Вт
Количество духовых шкафов	1		

Аксессуары в комплекте

Решетка с ограничителем (вогнутая)	1	Противень стеклянный	1
Решетка для противня	1		

Электрическое подключение

Напряжение	220-240 В	Частота тока	50 Гц
Номинальная мощность	3300 Вт	Длина электрического кабеля	150 см

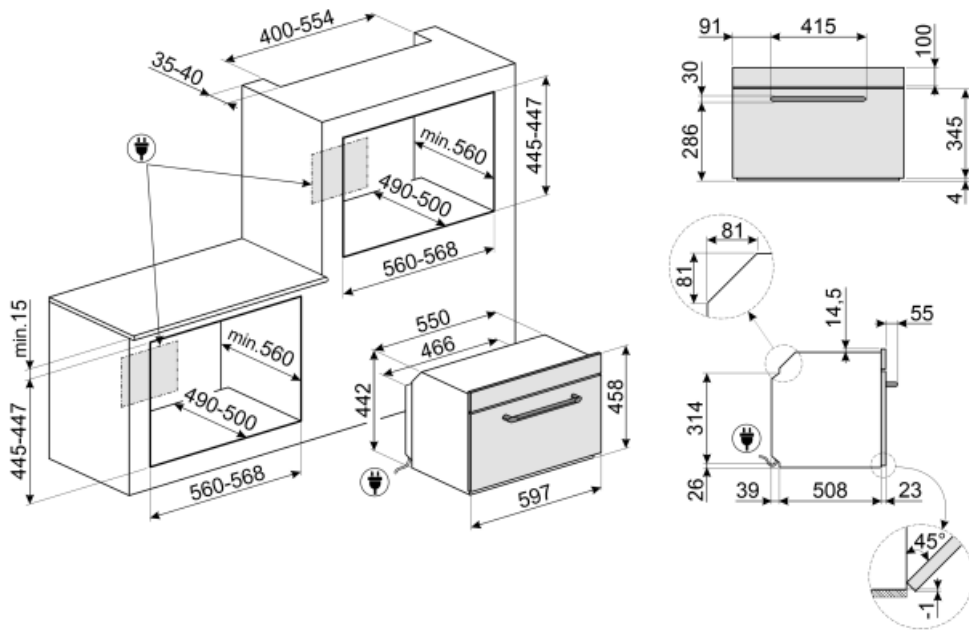













Not included accessories

AIRFRY



Symbols glossary (TT)

- | | | | |
|--|---|---|--|
|  | Специальная функция для приготовления барбекю с двух сторон. Подходит для приготовления сочных и хрустящих блюд в духовке с характерным вкусом. |  | Блокировка управления: некоторые модели оснащены устройством для блокировки управления, чтобы не было возможности случайно изменить программу/ цикл приготовления, включить или выключить прибор. |
|  | Комбинированная микроволновая печь: эта духовка позволяет комбинировать два разных способа приготовления (традиционный с использованием микроволн). Комбинированные духовые шкафы расширяют возможности приготовления пищи, обеспечивая при этом максимальную гибкость использования бытовой техники. |  | Система воздушного охлаждения: для обеспечения безопасной температуры поверхности. |
|  | Размораживание по времени: с помощью этой функции время размораживания продуктов определяется автоматически. |  | Дверца с тройным остеклением |
|  | Автоматическое отключение подсветки: для большей экономии энергии освещение выключается автоматически через одну минуту после начала приготовления. |  | Электрический |
|  | Эмаль Ever Clean: эмаль Ever Clean наносится электростатически, чтобы предотвратить образование трещин или сколов с течением времени. Это особая эмаль, устойчивая к бытовым кислотам, которая, помимо приятного блеска, способствует более тщательной очистке стенок духовки благодаря своей меньшей пористости. После нанесения ее запекают при температуре выше 850°C и медленно полимеризуют с научно определенной скоростью, чтобы обеспечить однородную глубину и прочность. Эмаль Ever Clean создает безупречный вид как внутри духовки, так и на противнях, что делает поверхности духовки невероятно привлекательными и сохраняет их в течение долгого времени, так как снижает адгезию жира во время приготовления. |  | Верхний + нижний нагрев с конвекцией: нагревательные элементы, работающие одновременно с вентилятором, предназначены для обеспечения более равномерного нагрева, аналогично традиционному приготовлению, поэтому требуется предварительный нагрев. Наиболее подходит для блюд, требующих медленного приготовления. |
|  | Верхний и нижний нагрев: традиционный метод приготовления, который лучше всего подходит для блюд, расположенных в центре духовки. верхняя часть духовки всегда будет самой горячей. Идеально подходит для жаркого, фруктовых кексов, хлеба и т. д. |  | Только нижний нагревательный элемент: эта функция идеально подходит для продуктов, требующих дополнительной базовой температуры без поджаривания, например кондитерские изделия, пицца. Также подходит для медленного приготовления рагу и запеканок. |



Комбинация вентилятора и круглого элемента вокруг него дает метод приготовления горячим воздухом. Это дает множество преимуществ, включая отсутствие предварительного нагрева, если время приготовления превышает 20 минут, отсутствие передачи аромата при одновременном приготовлении различных продуктов, меньшее количество энергии и более короткое время приготовления. Подходит для всех видов еды.



Использование гриля дает отличные результаты при приготовлении мяса средних и малых порций, особенно в сочетании с вертелом (где это возможно). Также идеально подходит для приготовления колбас и бекона.



Приготовление пищи с одновременным использованием гриля в сочетании с конвекцией и микроволнами.



Вентилятор в сочетании с традиционным приготовлением, при котором тепло генерируется сверху и снизу, обеспечивает равномерное нагревание. Добавление функции микроволновой печи позволяет получить те же результаты приготовления за меньшее время.



Компактные приборы высотой 45 см - идеальное решение для удовлетворения функциональных требований кухонных гарнитуров небольшой высоты. Доступный в нескольких типах и в различных стилях.



Подсветка сбоку: две лампы на противоположных сторонах внутренней камеры улучшают обзор внутри духовки.



Быстрый предварительный нагрев: с помощью функции быстрого предварительного нагрева можно достичь выбранной температуры всего за несколько минут.



В камере духового шкафа предусмотрено 2 разных уровня приготовления.



ЭКО: приготовление с низким энергопотреблением: эта функция особенно подходит для приготовления на одном уровне с низким энергопотреблением. Рекомендуется для всех типов продуктов, кроме тех, которые могут выделять много влаги (например, овощи). Чтобы добиться максимальной экономии энергии и сократить время, рекомендуется помещать продукты в духовку без предварительного нагрева рабочей камеры.



Микроволны: проникая прямо в пищу, микроволны позволяют готовить очень быстро и со значительной экономией энергии. Они подходят для приготовления без жира, они также способны размораживать и нагревать пищу, не изменяя ее первоначальный вид и аромат. Функцию микроволн также можно комбинировать с обычными функциями со всеми вытекающими отсюда преимуществами. Идеально подходит для всех видов еды.



Микроволны + гриль: использование гриля приводит к идеальному подрумяниванию поверхности продукта. Действие микроволн позволяет в короткие сроки приготовить внутреннюю часть блюда.



Функция пиццы: специальная функция для приготовления пиццы на специальном камне. Это позволяет получить мягкую внутри и хрустящую снаружи пиццу с идеально приготовленной начинкой, а не сухой и не подгоревшей.



Подогрев пищи



Воздух при 40°C создает идеальные условия для расстойки дрожжевого теста. Просто выберите функцию и поместите тесто в предназначенную для этого емкость.



Шаббат: эта функция позволяет вам готовить пищу в субботу, праздник отдыха в иудейской религии, соблюдая предписания.



Soft close: все модели оснащены функцией плавного закрывания двери, что позволяет устройству закрываться плавно и бесшумно.



Электронный контроль температуры: позволяет поддерживать температуру внутри духовки с точностью до 2–3°C. Это позволяет готовить блюда, очень чувствительные к перепадам температуры, такие как пирожные, суфле, пудинги.



Откидной гриль: откидной гриль можно легко отцепить, чтобы переместить нагревательный элемент и проще очистить верхнюю часть прибора.



Очистка паром: простая функция очистки с использованием пара для удаления отложений в камере духового шкафа.



Указан полезный объем внутренней камеры в литрах.



Дисплей EVOScreen



Специальная функция приготовления на решетке для фритюрницы AIRFRY. Идеально подходит для традиционной жарки в духовке, но с меньшим количеством калорий и жира.



Функция приготовления на прямоугольном огнеупорном камне PPR2. Размеры идеально подходят для приготовления пиццы с теми же результатами, как традиционной дровяной печи.