

KV194G



Семейство продуктов	Вытяжка
Тип вытяжки	Вытяжка настенная
Дизайн	Скошенный
Режим отвода воздуха	Режим отвода воздуха
Электронное управление	Да
Периметральное всасывание	Да
Материал	Стекло
EAN-код	8017709327897
Ширина (мм)	90 см







Эстетика

Эстетика	Linea	Тип стекла	Черный
Цвет	Neptune Grey	Цвет шелкографии	Серый
Отделка	Стекло	Логотип	Шелкография











Управление

Управление	Сенсорное управление с подсветкой белого цвета	Цвет светодиодной подсветки	Белый
-------------------	--	------------------------------------	-------

Программы/ функции

Количество скоростей	3
Интенсивный режим	
Режим 24 часа	
Программирование времени	
Автовентиляция 2.0	

Технические характеристики

										
Количество ламп подсветки	2	Жироулавливающие фильтры	Нержавеющая сталь							
Тип подсветки	LED									

Мощность ламп подсветки	2.1 Вт	Угольный фильтр в комплекте	Да
Регулирование интенсивности освещения	Да	Индикатор загрязнения угольного фильтра	Да
Диапазон цветовой температуры света	2700° - 4000° К	Диаметр воздуховода	150 мм
Максимальная производительность	820 м ³ /ч	Мин. расстояние от газовой варочной панели	650 мм
Мощность мотора	275 Вт	Мин. расстояние от электрической варочной панели	450 мм
Количество фильтров	2	Обратный клапан	Да

	Максимальная производительность [м ³ /ч]	Уровень шума на 1-й скорости [дБ(А)]
1-я скорость	277	50
2-я скорость	406	63
3-я скорость	636	70
Интенсивный режим	782	72

Производительность/ Энергопотребление

A+

Годовая энергоэффективность (AEC _{hood})	41 кВт/год	Акустическое давление на максимальной скорости (SPE _{max})	71 дБ(А)
Класс энергоэффективности	A+	Акустическое давление при интенсивном режиме	72 дБ(А)
Гидродинамическая эффективность (FDE)	36,2	Энергопотребление в режиме Off	0,49 Вт
Класс гидродинамической эффективности	A	Энергопотребление в режиме ожидания	0,99 Вт
Эффективность освещения (LE)	34,8 lux/W	Коэффициент увеличения времени (F)	0,7
Класс эффективности освещения	A	Индекс энергоэффективности	41,2
Жироулавливающая эффективность (GFE)	64,3 %	Измерение скорости потока воздуха с точки зрения лучшей энергоэффективности	403 м ³ /ч
Класс жироулавливающей эффективности	E	Измерение давления воздуха с точки зрения лучшей энергоэффективности (P _{best})	479 Па
Производительность на минимальной скорости	277 м ³ /ч		
Производительность на максимальной скорости	636 м ³ /ч		
Производительность в интенсивном режиме	782 м ³ /ч		

Акустическое давление на минимальной скорости (SPEmin) 50 дБ(А)

Измеренная потребляемая мощность в наилучшей точке эффективности (Wber) 148 Вт

Номинальная мощность системы освещения 5 Вт

Средняя освещенность варочной поверхности (Emiddle) 139 lux

Максимальный уровень шума 71 дБ(А)

Электрическое подключение

Номинальная мощность 279 Вт

Напряжение 220-240 В

Частота тока 50-60 Гц

Длина электрического кабеля 1500 мм

Также доступны

Другие доступные цвета

Черный

Артикулы других цветов

KV194B3

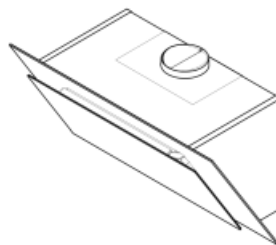
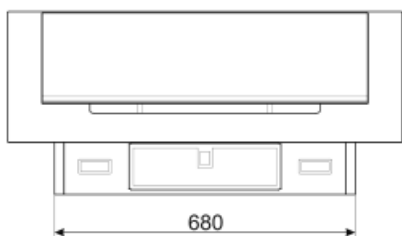
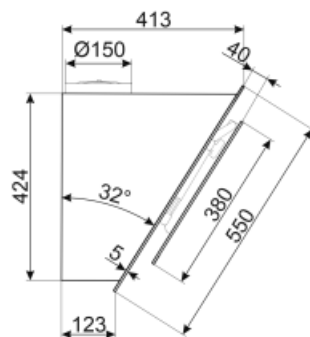
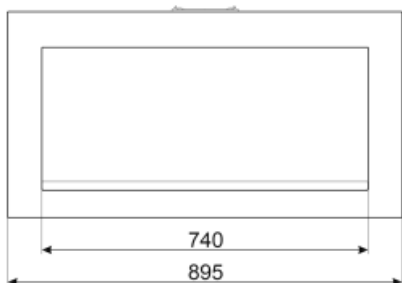

Not included accessories



KITCMNKVX

Комплект декоративных коробов из нержавеющей стали для вытяжек KV***



KITALLFC

Универсальный угольный фильтр
Нержавеющая сталь AISI304. Фильтр можно мыть в посудомоечной машине при температуре 50°C (вода и подходящее моющее средство) и сушить в духовке при 180°C в течение 25 минут















KITFCKV1

Комплект угольных фильтров из 2 шт. Для вытяжек серии KV1*. Можно мыть в посудомоечной машине. Размер 320x80 мм и 280x280 мм.



KITCMNKVMB

Symbols glossary (TT)

-  24 часа: при выборе этой функции вытяжка для очистки воздуха в помещении включается на 10 минут каждый час в течение 24 часов на минимальной скорости и с минимальным уровнем шума и расходом электроэнергии.
-  Модель имеет фильтры, которые помогают удалять жир из пара, выходящего из посуды во время приготовления.
-  Угольные фильтры: удаление воздуха через угольные фильтры или непосредственно наружу значительно снижает резкие запахи от готовки.
-  Подсветка: все кухонные вытяжки оснащены подсветкой для освещения зоны приготовления.
-  Интенсивный /турбо режим: когда требуется сверхбыстрая экстракция.
-  Диммер подсветки
-  A+: класс энергоэффективности A+ помогает сэкономить до 10% энергии по сравнению с классом A. Гарантируется максимальная производительность при минимальном потреблении.
-  Автоматическое отключение: специальная настройка, которая позволяет установить длительность приготовления, по окончании которого прибор автоматически отключается.
-  Предупреждающая подсветка: предупреждает о необходимости замены фильтров.
-  Периметральное всасывание: очень эффективный способ всасывания воздуха, также способствует снижению уровня шума.
-  Автовентиляция 2.0: взаимодействие между варочной панелью и вытяжкой
-  Настраиваемый белый цвет от теплого до холодного