

## CVI638RN3



<b>Семейство продуктов</b>	Винный холодильник
<b>Установка</b>	Встраиваемый
<b>Ниша для встраивания</b>	82-87 см
<b>Разморозка</b>	Автоматическая
<b>Тип охлаждения</b>	Вентилируемый
<b>Тип петель (шарнира)</b>	Стандартный
<b>Дверной упор</b>	Справа



## Характеристики отделения для вина



<b>Количество фиксированных полок</b>	2
<b>Количество выдвижных полок</b>	3
<b>Материал полок</b>	Деревянные
<b>Выдвижные полки на телескопических направляющих</b>	Да
<b>Тип внутренней подсветки</b>	LED
<b>Воздушный фильтр</b>	Угольный фильтр

## Программы/Функции



<b>Управление</b>	Touch Control	<b>Блокировка управления</b>	Да
<b>Управление</b>	Внутреннее, в камере для хранения	<b>Работа системы освещения</b>	По времени
<b>Дисплей</b>	LED	<b>Непрерывная работа вентилятора</b>	Да
<b>Функции на дисплее</b>	Акустический сигнал при повышении температуры, Значение температуры	<b>Акустический сигнал при повышении температуры</b>	Да
<b>Индикация работы</b>	Да	<b>Акустический сигнал при открытой дверце</b>	Да

## Технические характеристики

<b>Зоны с регулировкой температуры</b>	2	<b>Тип компрессора</b>	Компрессор с пониженной вибрацией
--	---	------------------------	-----------------------------------

<b>Независимые системы охлаждения</b>	2	<b>Тип хладагента</b>	R600a
<b>Количество стекол в дверце</b>	2	<b>Количество хладагента (г)</b>	20 g
<b>Диапазон температур</b>	5-20°C	<b>Вспенивающий агент</b>	HFO
<b>Тип контроля температуры</b>	Электронный	<b>Металлическая задняя панель холодильника</b>	Металл
<b>Стекло дверцы с защитой от УФ-лучей</b>	Да	<b>Регулируемые по высоте ножки</b>	2 фронтальные + 2 задние
<b>Скрытый нагревательный элемент</b>	Да	<b>Открывание дверцы</b>	С ручкой
<b>Количество компрессоров</b>	1		

## Производительность / Энергопотребление - НОВЫЙ регламент





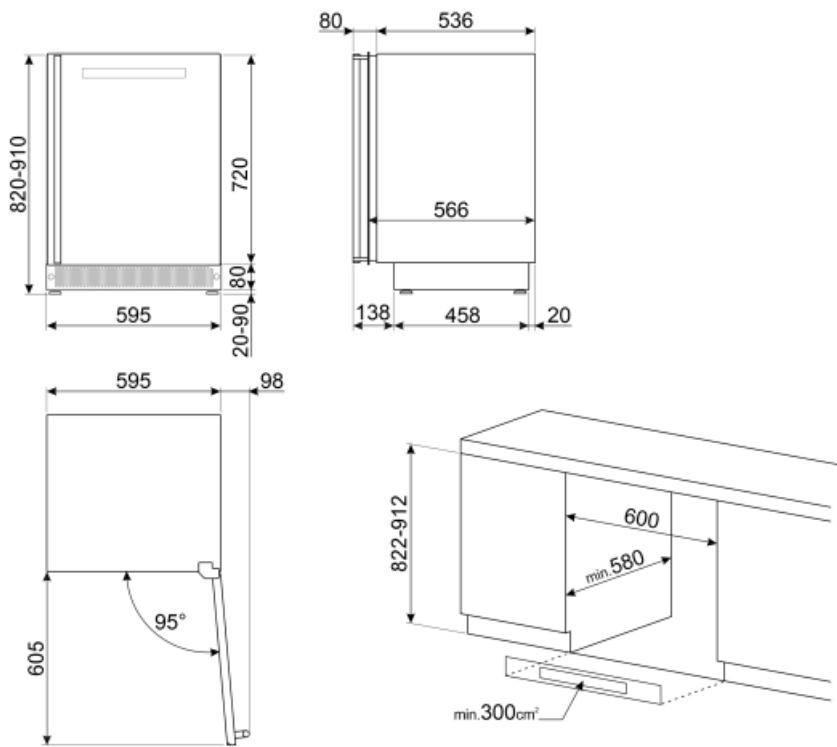

			
<b>Годовое энергопотребление</b>	140 кВт/год	<b>Сумма объемов холодильного отделения и незамерзающего отделения</b>	114 л
<b>Класс энергоэффективности</b>	G	<b>Климатический класс</b>	SN, N, ST
<b>Класс эмиссии воздушного акустического шума</b>	C	<b>EER</b>	165 %
<b>Полный объем</b>	114 л	<b>Уровень шума</b>	38 дБ(A) re 1пВт

## Электрическое подключение

<b>Тип электрической вилки</b>	(F;E) Schuko	<b>Напряжение</b>	220-240 В
<b>Номинальная мощность</b>	40 Вт	<b>Частота тока</b>	50 Гц
<b>Сила тока</b>	0,4 А	<b>Длина электрического кабеля</b>	180 см



## Symbols glossary (ТТ)

- |  |   |   |   |
|--|---|---|---|
|  | Автоматическое размораживание: работает за счет автоматического оттаивания через равные промежутки времени, что исключает необходимость размораживание прибора в целом. |  | Светодиодный дисплей: для отображения выбранных программ, функций и опций, а также времени до конца цикла.                  |
|  | Вентилируемый: принудительное распределение холодного воздуха в холодильном отделении, что обеспечивает равномерное распределение температуры внутри холодильника.      |  | Светодиодное внутреннее освещение: более энергоэффективный и долговечный способ освещения внутреннего пространства прибора. |
|  | Высота ниши для встраивания   |  | Touch controls: простое в использовании сенсорное управление позволяет программировать прибор одним нажатием кнопки.        |
|  | Класс энергоэффективности G   |   |   |