

ГЕЙЗЕР

фильтры для воды

ГЕЙЗЕР VIVO

СИСТЕМА ОЧИСТКИ ВОДЫ
МЕТОДОМ ОБРАТНОГО ОСМОСА

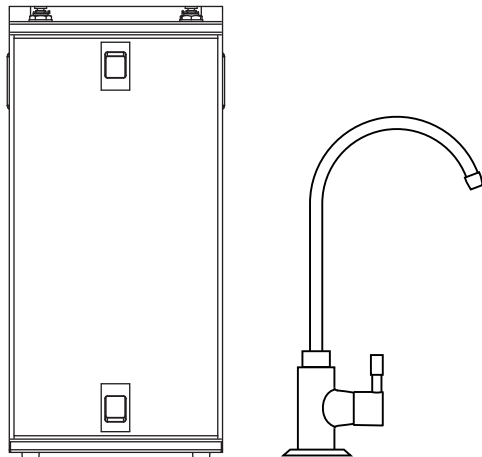

ИНСТРУКЦИЯ
по монтажу и эксплуатации

НАЗНАЧЕНИЕ

Система очистки воды методом обратного осмоса Гейзер VIVO предназначена для доочистки питьевой воды из централизованных систем водоснабжения от растворенных и нерастворенных примесей, и улучшения ее органолептических свойств.

При очистке методом обратного осмоса вода под давлением проходит через мембрану, задерживая большинство неорганических соединений, химических примесей, бактерий и вирусов.

Благодаря применению новейшей технологии очистки воды, система Гейзер VIVO позволяет гарантированно получать качественную питьевую воду непосредственно из системы водоснабжения без использования накопительной емкости.

ПРЕИМУЩЕСТВА

- минимальные затраты на эксплуатацию по сравнению с обычными системами обратного осмоса;
- компактный размер изделия в едином ударопрочном корпусе;
- гарантия очистки воды от неорганических соединений, химических примесей, бактерий и вирусов;
- менее жесткие требования к давлению воды в магистрали по сравнению с классическими системами обратного осмоса;
- меньшие требования к исходной воде, благодаря уникальному блоку предварительной очистки.

ТЕХНИЧЕСКИЕ ХАРАКТЕРИСТИКИ

Максимальное рабочее давление (не более), атм	7
Производительность*, мл/мин	до 1700
Ограничитель дренажного потока, мл/мин	1600
Температура очищаемой воды, °C	+4...+40
Габаритные размеры системы L x B x H, мм	450 x 220 x 150
Масса (не более), кг	8
Материал корпуса	Сталь
Цвет корпуса	Графитовый черный

СМЕННЫЕ ЭЛЕМЕНТЫ

Наименование	Срок службы**
Блок предварительной очистки	до 6 месяцев
Мембрана Geysер 3213-1000 GPD	до 12 месяцев

* Зависит от температуры, давления и состава исходной воды. В таблице приведены характеристики для температуры очищаемой воды +25°C и максимальным рабочим давлением перед мембраной.

** Зависит от качества исходной воды.

КОМПЛЕКТ ПОСТАВКИ

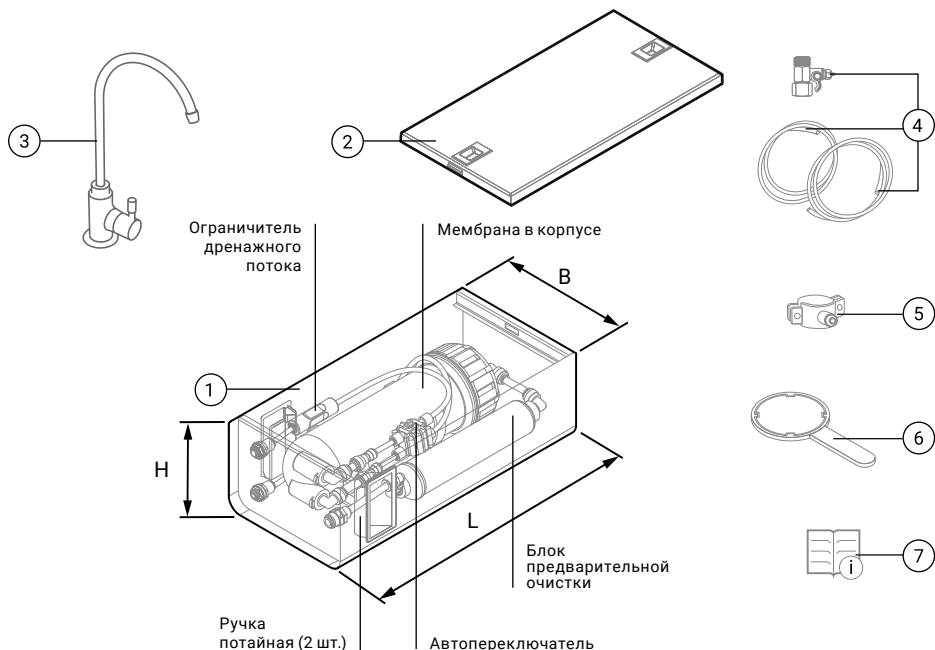

1. Корпус системы Гейзер Vivo (обратноосмотическая мембрана в корпусе, блок предварительной очистки, ограничитель дренажного потока, автопереключатель)
2. Крышка корпуса
3. Кран чистой воды (исп. 6)
4. Комплект для подключения: адаптер-вентиль, трубки пластиковые 1/4" (красная, синяя) и 3/8" (зеленая)
5. Хомут дренажный
6. Ключ для корпуса мембраны
7. Инструкция
8. Упаковка

Рис. 1. Внешний вид, комплектация и габаритные размеры системы очистки воды Гейзер VIVO*.

ПРИНЦИП РАБОТЫ СИСТЕМЫ ГЕЙЗЕР VIVO

1. Исходная вода из подающей магистрали водоснабжения поступает на блок предварительной очистки, где проходит необходимую подготовку.
2. Предварительно подготовленная вода проходит через мембрану, где производится очистка воды методом обратного осмоса.
3. Очищенная вода (фильтрат) поступает на кран чистой воды, отработанный вода (концентрат) поступает в дренажную линию.
4. При закрытии крана чистой воды в течение нескольких секунд срабатывает автопереключатель, поток воды из подающей магистрали останавливается и прекращается слив воды в дренажную линию.

* Указанные на схеме детали могут отличаться от фактических. Изготовитель оставляет за собой право вносить в конструкцию и комплектацию изделия незначительные улучшения без отражения в данной инструкции.

ТРЕБОВАНИЯ К ИСХОДНОЙ ВОДЕ

Система Гейзер VIVO предназначена для использования с визуально чистой (не мутной и неокрашенной) водой, которая соответствует требованиям СанПин 2.1.3684-21.

Показатель, ед. изм.	Величина показателя, не более
Общая минерализация, мг/л	2000
Мутность, ЕМФ	1,8
pH (водородный показатель), ед.	3 - 10
Концентрация свободного хлора, озона, мг/л	0,1
Жесткость общая, °Ж	7
Железо общее, мг/дм ³	1,0
Марганец общий, мг/дм ³	0,1
Индекс SDI, ед.	3,0
Кремний, мг/л	1,0

Если характеристики исходной воды не соответствуют указанным требованиям, то это может уменьшить ресурс и срок службы мембраны и блока предварительной очистки.

ПОПРАВочный ТЕМПЕРАТУРный КОЭФФИЦИЕНТ

Производительность системы очистки воды методом обратного осмоса напрямую зависит от давления и температуры воды в подающей магистрали водоснабжения.

Реальная производительность мембраны = Производительность мембраны (из таблицы технических характеристик)/Поправочный коэффициент:

Температура, °C	+5	+10	+20	+30	+40
Поправочный коэффициент	2.16	1.702	1.205	0.832	0.681

Пример производительности изделия в зависимости от давления, при температуре очищаемой воды +20°C и ограничителе дренажного потока Flow 1600:

Давление воды, атм	1	2	3	4	5	6	7
Производительность фильтрата, мл/мин	170	430	700	920	1120	1150	1200

СХЕМА ПОДКЛЮЧЕНИЯ



Рис. 2. Схема подключения системы Гейзер VIVO.

РЕКОМЕНДАЦИИ ПО ПОДКЛЮЧЕНИЮ И ИСПОЛЬЗОВАНИЮ

- Подключение производится квалифицированным специалистом или представителем предприятия-изготовителя; при самостоятельном подключении в точности следуйте инструкции.
- Выберите удобное место для установки системы, в соответствии с габаритными размерами корпуса и возможностью удобной замены сменных элементов.
- Рекомендуемое место установки - не менее 1 метра от нагревательных приборов.
- Не рекомендуется без необходимости разбирать заводские соединения (система поставляется в собранном виде).
- Система может устанавливаться как в вертикальном, так и в горизонтальном положении.
- В случае необходимости сократить длину пластиковых трубок из комплекта поставки, отрежьте необходимую длину трубки под прямым углом. Срез должен быть ровным без зазубрин и волн. Для разреза трубки рекомендовано использовать строительный нож (в комплект не входит).

ПОДГОТОВКА ИЗДЕЛИЯ

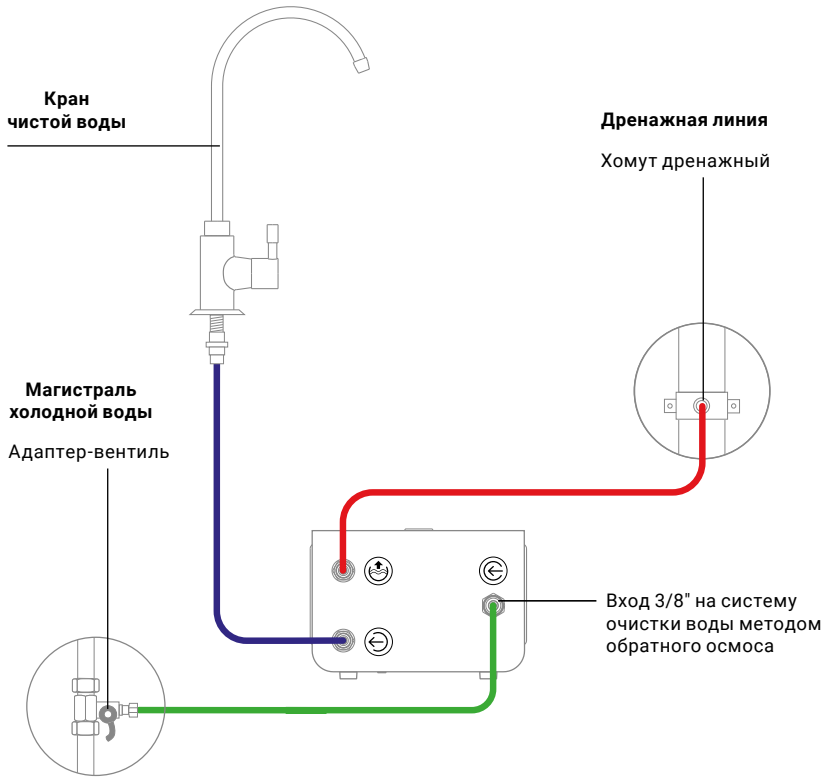
Все изделия проходят контроль качества и испытания на герметичность, поэтому внутри корпуса мембраны, и в гибких соединениях может оставаться влага.

1. Перед установкой необходимо выдержать систему Гейзер VIVO при комнатной температуре не менее 3-х часов.
2. Перед началом работ перекройте подачу холодной воды к месту подключения (рис. 3) и сбросьте давление в системе, открыв вентиль смесителя.
3. Достаньте систему из упаковки. Откройте крышку корпуса системы, потянув каждый замок-ручку друг к другу (рис. 4), отставьте ее в сторону.
4. Извлеките из корпуса системы: кран чистой воды, комплект для подключения, хомут дренажный, ключ для корпуса мембраны.
5. Убедитесь, что крышка корпуса мембраны надежно затянута, при необходимости подтяните соединение.
6. В соответствии с рисунком 5, удалите стопорную клипсу (А). Удерживая цапговое кольцо (Б) прижатым к основанию фитинга, аккуратно извлеките транспортную заглушку (В). Подобным способом удалите все транспортные заглушки из фитингов.
7. Установите на место и закройте крышку корпуса системы, закрепив оба замка-ручки в посадочных местах.



Рис. 3



Рис. 4

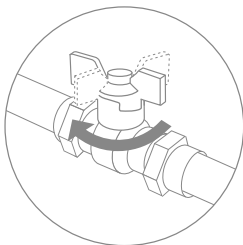

Рис. 5

ПОДКЛЮЧЕНИЕ К ВОДОПРОВОДУ

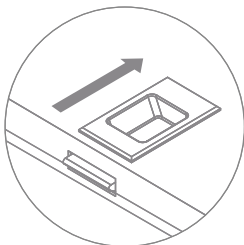
Убедитесь, что подача воды к месту подключения перекрыта!

8. Установите адаптер-вентиль (Г) между магистралью холодной воды и гибкой подводкой вашего смесителя. Уплотните соединение тройника-адаптера с магистралью при помощи поставляемого в комплекте уплотнительного кольца (Д) (рис. 6)
9. В гайку (Е) проденьте зеленую пластиковую трубку 3/8" (рис. 7). Конiec трубки наденьте на штуцер адаптер-вентили до упора и плотно накрутите гайку (рис. 8).

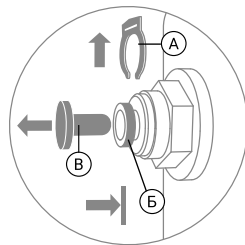

Рис. 6



Рис. 7

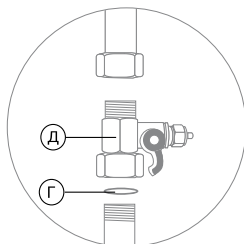

Рис. 8

МОНТАЖ КРАНА ЧИСТОЙ ВОДЫ

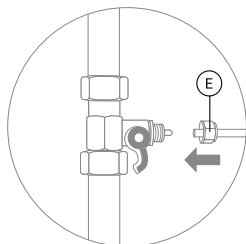
- Выберите удобное место для установки крана для чистой воды, просверлите в этом месте отверстие $\varnothing 12$ мм.
- Произведите монтаж крана (рис. 9) в следующей последовательности:

- а излив крана
- б кольцо излива разрезное пластиковое
- в уплотнительное кольцо излива (2 шт.)
- г фиксирующая декоративная гайка
- д резьбовой штуцер корпуса
- е корпус крана
- ж уплотнительная шайба малая
- з чашка декоративная*
- и уплотнительная шайба большая
- к пластиковой шайба
- л гроверная шайба
- м гайка крепежная
- н шток крана
- о пистон
- п упорное пластиковое кольцо
- р гайка фиксирующая
- с трубка пластиковая 1/4" (синяя)

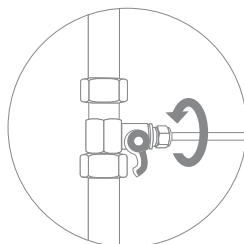
Надежно затяните гайки на штоке крана используя гаечный ключ (в комплект не входит).

ПОДСОЕДИНЕНИЕ ТРУБОК

- Отсоедините стопорную клипсу (А), затем вставьте до упора в фитинг пластиковую трубку, продев ее через цанговое кольцо (Б) (рис. 10). Для герметизации соединения приложите дополнительное усилие, при этом трубка утопится еще примерно на 3 мм и будет плотно обжата резиновым кольцом.
- Установите стопорную клипсу (А) на место. Потяните трубку обратно для проверки надежности соединения.

ОТСОЕДИНЕНИЕ ТРУБОК

- Перекройте подачу воды на систему, закройте адаптер-вентиль. Откройте кран чистой воды, для сброса давления в системе.
- Отсоедините стопорную клипсу (А). Удерживая цанговое кольцо (Б) прижатым к основанию фитинга, потяните на себя пластиковую трубку и аккуратно извлеките ее из фитинга (рис. 11).



Рис. 9



Рис. 10

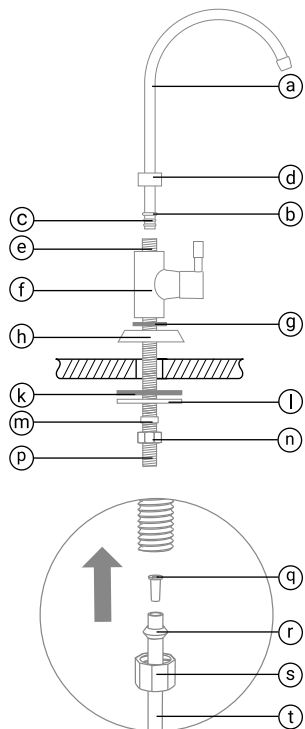

Рис. 11

* После монтажа удалите защитную пленку с чашки декоративной.

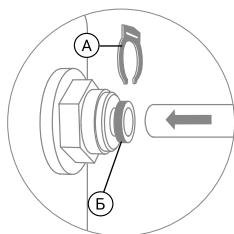
УСТАНОВКА ДРЕНАЖНОГО ХОМУТА

Установка идущего в комплекте дренажного хомута производится после сифона, на дренажной линии Ø40 мм.

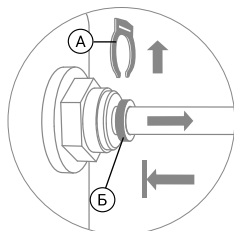
Не проводите слив воды в процессе работы на дренажной линии!

16. Просверлите отверстие Ø7 мм на дренажной линии в том месте, где планируете установить хомут. При горизонтальном расположении дренажной линии, отверстие сверлится в верхней части трубы, чтобы избежать попадания сточных вод внутрь системы.
17. Снимите с уплотнительной прокладки (Ж) защитную пленку. Приклейте прокладку с внутренней стороны хомута (И), одновременно совмещая отверстие в прокладке с выходным отверстием в хомуте (рис. 12).
18. Проденьте красную пластиковую трубку через штуцер хомута, чтобы она вышла с внутренней стороны хомута на 7-10 мм (рис. 13).
19. Установите хомут на подготовленное место дренажной линии, при этом в просверленное отверстие установите конец пластиковой трубки выходящий с внутренней части хомута.
20. Прочно закрепите хомут на дренажной линии с помощью винтов (рис. 14). Винты крепления необходимо затягивать равномерно (без перекоса), чтобы обе части хомута располагались параллельно.



Рис. 12



Рис. 13



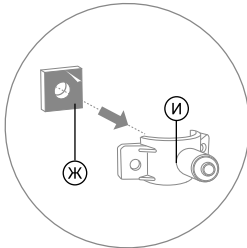

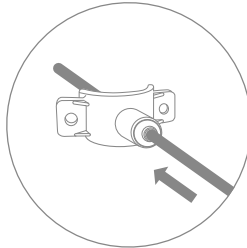

Рис. 14

ПОДКЛЮЧЕНИЕ ИЗДЕЛИЯ

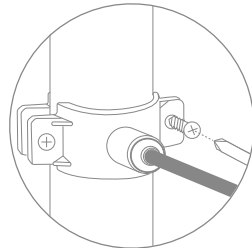
21. Установите систему Гейзер VIVO в заранее подготовленное место и в определенном удобном положении (вертикальное или горизонтальное).
22. Произведите подключение изделия в следующей последовательности:
 - Подключите зеленую трубку, идущую от адаптер - вентиля, в фитинг со значком  на корпусе системы.
 - Подключите синюю трубку, идущую от крана чистой воды, в фитинг со значком  на корпусе системы.
 - Подключите красную трубку, идущую от дренажного хомута, в фитинг со значком  на корпусе системы.
23. Проверьте работу системы: откройте адаптер-вентиль для подачи воды на систему, откройте кран чистой воды, подождите, пока система полностью заполнится водой и вода из крана начнет идти сплошным потоком, закройте кран чистой воды, дождитесь когда сработает автопереключатель и слив воды в дренаж прекратится. Проверьте все соединения на герметичность.*
24. Промойте систему: откройте кран чистой воды, пропустите воду через систему в течение 5 минут. Система готова к эксплуатации.

Внимание! Первое время после начала эксплуатации изделия, вода может иметь молочный цвет (вода мутная, не прозрачная) - это обусловлено избыточной аэрацией воды, а именно пузырьками воздуха вытесняемыми из изделия.

* Во время первой недели эксплуатации ежедневно проверяйте систему на предмет обнаружения протечек. При выявлении течи - перекройте подачу воды, сбросьте давление в системе и пересоберите соединение.

ЗАМЕНА МЕМБРАНЫ

1. Перекройте подачу воды на систему, закройте адаптер-вентиль. Откройте кран чистой воды для сброса давления в системе.
2. Откройте крышку корпуса системы, потянув каждый замок-ручку друг к другу (рис. 4), оставьте ее в сторону. Извлеките корпус мембраны из скобы крепления для удобства последующей работы с ним.
3. Отсоедините стопорную клипсу, фиксирующую цангу (рис. 15). Отсоедините пластиковую трубку, удерживая цангу прижатой к корпусу (см. раздел Отсоединение трубок). При необходимости отсоедините все трубки от корпуса мембраны и извлеките его из корпуса системы.
4. Открутите крышку корпуса мембраны (рис. 16), используя ключ из комплекта поставки, извлеките отработанную мембрану (рис. 17).
5. Достаньте новую мембрану из упаковки. Смажьте уплотнительные кольца на ней вазелином или силиконовой смазкой (не путать с герметиком), установите ее в корпус мембраны.



Рис. 15



Рис. 16

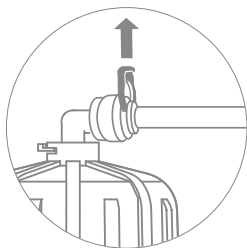

Рис. 17

6. Плотно закрутите крышку корпуса мембраны, используя для затяжки соединения ключ. Установите корпус мембраны на место.
7. Подключите пластиковые трубки к корпусу мембраны (см. раздел Подсоединение трубок), соблюдая последовательность их подключения к корпусу (вход/выход/дренаж) (рис. 18). Каждую стопорную клипсу зафиксируйте на цанге, с которой она была снята. Проверьте все соединения на герметичность.
8. Закройте крышку корпуса системы, закрепив оба замка-ручки в посадочных местах.

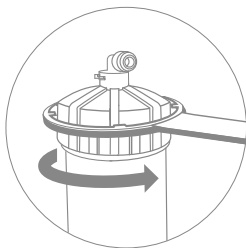

Рис. 18

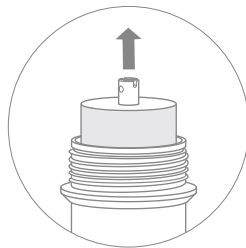
ЗАМЕНА БЛОКА ПРЕДВАРИТЕЛЬНОЙ ОЧИСТКИ

Внимание! Блок предварительной очистки не подлежит разборке и регенерации.

1. Перекройте подачу воды на систему, закройте адаптер-вентиль. Откройте кран чистой воды, для сброса давления в системе.
2. Откройте крышку корпуса системы, потянув каждый замок-ручку друг к другу (рис. 4), отставьте ее в сторону. Извлеките блок предварительной очистки из скобы крепления для удобства последующей работы с ним.
3. Отсоедините пластиковые трубки от блока предварительной очистки (см. раздел Отсоединение трубок).
4. Извлеките отработанный блок предварительной очистки из корпуса системы.
5. Подключите пластиковые трубки к новому блоку предварительной очистки (см. раздел Подсоединение трубок), соблюдая последовательность (вход/выход), ориентируясь на стрелку направления потока изображенную на корпусе блока (Flow →). Каждую стопорную клипсу зафиксируйте на цанге, с которой она была снята. Установите на место блок предварительной очистки. Проверьте все соединения на герметичность.
6. Закройте крышку корпуса системы, закрепив оба замка-ручки в посадочных местах.

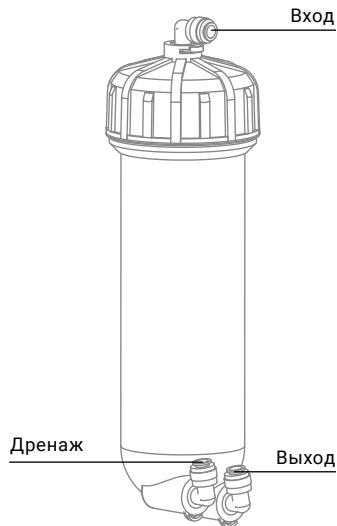
МЕРЫ ПРЕДОСТОРОЖНОСТИ, ХРАНЕНИЯ И ТРАНСПОРТИРОВКИ

Предохраняйте изделие от ударов, падений, воздействия прямого солнечного света и отрицательных температур. Транспортировка изделия допускается в любых закрытых транспортных средствах (кроме неотапливаемых отсеков самолетов) в соответствии с правилами и нормами перевозки, действующими на данном виде транспорта.

Хранение изделия производится в упакованном виде на расстоянии не менее 1 м от отопительных приборов при температуре от +4 до +40 °С.

Не допускается воздействие аэрозолей агрессивных и пахучих веществ.

Утилизация в соответствии с санитарными, экологическими и иными требованиями, установленными национальными стандартами в области охраны окружающей среды.

Срок хранения, при соблюдении условий хранения - 3 года с даты изготовления.

ГАРАНТИЙНЫЕ ОБЯЗАТЕЛЬСТВА

Гарантийный срок - 12 месяцев с даты продажи. При отсутствии даты продажи и штампа торгующей организации, срок гарантии исчисляется с даты изготовления изделия. Гарантия не распространяется на сменные элементы.

Замена картриджей по гарантии, при обнаружении в них заводских дефектов, производится только после проведения экспертизы представителями службы изготовителя или уполномоченной организации.

Техническое обслуживание и постгарантийный ремонт производятся предприятием-изготовителем или его региональными представителями.

Изготовитель снимает с себя ответственность за работу изделия и возможные последствия в случаях, если:

- дефекты возникли по вине потребителя или третьих лиц, в результате нарушений правил перевозки, хранения, монтажа и условий эксплуатации, указанных в данной инструкции;
- технические параметры изделия не находятся в пределах, установленных изготовителем, указанных в данной инструкции;
- изделие и комплектующие имеют механические повреждения;
- сменные элементы и картриджи выработали свой ресурс;
- изделие использовалось не по назначению (например: для очистки агрессивных жидкостей);
- потребителем были самостоятельно внесены изменения в конструкцию, в ходе ремонта или модернизаций системы;
- имели место обстоятельства непреодолимой силы и другие случаи, предусмотренные законодательством.

Срок службы фильтра составляет 10 лет с даты производства. По истечении срока службы фильтр подлежит замене*.

По истечении срока службы производитель перестает нести ответственность во всех случаях дальнейшей эксплуатации товара.

* По истечении срока службы фильтра необходимо произвести его демонтаж и замену на новый, т.к. вследствие естественного износа материалов товар с истекшим сроком службы может представлять опасность для жизни и/или здоровья потребителя и/или может причинить вред его имуществу или окружающей среде.

ГАРАНТИЙНЫЙ ТАЛОН

Дата изготовления

Заполняет торгующая организация

Дата продажи

Штамп магазина

ГЕЙЗЕР
фильтры для воды



**НАПОМИНИТ
О ЗАМЕНЕ
КАРТРИДЖА**

НЕ ЗАБУДЬТЕ УСТАНОВИТЬ МОБИЛЬНОЕ ПРИЛОЖЕНИЕ ГЕЙЗЕР!

Зарегистрируйте ваш фильтр или систему в приложении и пользуйтесь преимуществами постоянного клиента Гейзер:

- Напоминания по срокам замены картриджей.
- Оперативная техническая консультация.
- Вызов специалиста для установки или сервиса.
- Скидки и специальные предложения.



ТУ 28.29.12-042-48981941-2021 от 27.10.2021

Декларация о соответствии:

EAЭС N RU Д-РУ.РА02.В.90465/21

Изготовитель: ООО «АКВАТОРИЯ»

195279, Россия, г. Санкт-Петербург, ш. Революции, 69, корп. 6, лит. А

Почтовый адрес: 195279, г. Санкт-Петербург, а/я 379,

+7 (812) 605-00-55, office@geizer.com

www.geizer.com

АДРЕСА СЕРВИСНОЙ СЛУЖБЫ

- Санкт-Петербург
ш. Революции, 69
+7 (812) 605-00-55
- Москва
ул. Южнопортовая, 7
+7 (495) 380-07-45
- Ростов-на-Дону
ул. Вавилова, 67 А
+7 (863) 206-17-94
- Краснодар
ул. Красных Партизан, 459
+7 (861) 221-05-82
+7 (861) 220-44-15
- Красноярск
ул. Глиники, 37 Д, офис 2-1
+7 (391) 264-95-43
- Новосибирск
Северный проезд, 33
+7 (383) 335-78-50
- Уфа
ул. 50 лет Октября, 28
+ 7 (347) 229-48-91
- Саратов
ул. Большая Казачья, 39
+7 (8452) 49-27-70
- Екатеринбург
ул. Амундсена, 52
+7 (343) 318-26-39
- Латвия, Рига
ул. Саламандрас, 1 LV-1024
+371 (67) 565-300
- Сербия, Белград
Бульвар Южный, 136
+381 (11) 744-20-77
- Румыния, Бухарест
Сектор 2, ш. Морарилор, 1,
здание 7, оф.140
+ (40) 317-10-17-90
- Казахстан, Алматы
пр. Райымбека 221/2
+7 (727) 313-29-68