

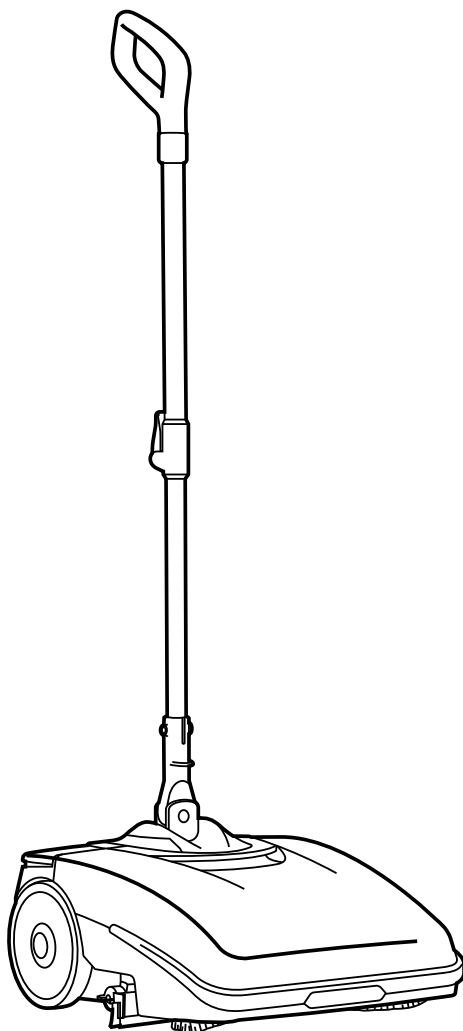

igeda



COMMERCIAL AUTOSCRUBBER

РУКОВОДСТВО ПО ЭКСПЛУАТАЦИИ И ТЕХОБСЛУЖИВАНИЮ



СОДЕРЖАНИЕ

СОДЕРЖАНИЕ	3
ОБЩИЕ ПРАВИЛА БЕЗОПАСНОСТИ	3
ЗАРЯДКА АККУМУЛЯТОРНЫХ БАТАРЕЙ	4
ИСПОЛЬЗОВАНИЕ МАШИНЫ	4
ПАРКОВКА МАШИНЫ	6
ТЕХОБСЛУЖИВАНИЕ	6
ТРАНСПОРТИРОВКА	7
УТИЛИЗАЦИЯ	7
УСЛОВНЫЕ ОБОЗНАЧЕНИЯ, ИСПОЛЬЗУЕМЫЕ В РУКОВОДСТВЕ	8
СИМВОЛЫ, ИСПОЛЬЗУЕМЫЕ В МАШИНЕ	8
НАЗНАЧЕНИЕ И СОДЕРЖАНИЕ РУКОВОДСТВА	8
КОМУ ПРЕДНАЗНАЧЕНО РУКОВОДСТВО	8
ХРАНЕНИЕ РУКОВОДСТВА	8
ПРИЁМКА МАШИНЫ	8
ПРЕДИСЛОВИЕ	8
ИДЕНТИФИКАЦИОННЫЕ ДАННЫЕ	8
ТЕХНИЧЕСКОЕ ОПИСАНИЕ	8
ТЕХНИЧЕСКОЕ ОПИСАНИЕ	8
БЕЗОПАСНОСТЬ	8
ПАСПОРТНАЯ ТАБЛИЧКА	8
ЗАПАСНЫЕ ЧАСТИ	9
ТРАНСПОРТИРОВКА УПАКОВАННОЙ МАШИНЫ	9
КАК РАСПАКОВАТЬ МАШИНУ	9
ТРАНСПОРТИРОВКА МАШИНЫ	9
ТИП БАТАРЕИ	9
ЗАРЯДКА БАТАРЕИ	9
ПОДГОТОВКА МАШИНЫ	10
ПОДГОТОВКА К РАБОТЕ	10
РАБОТА	11
ПО ОКОНЧАНИИ РАБОТЫ	11
ТЕХОБСЛУЖИВАНИЕ	12
УСТРАНЕНИЕ НЕИСПРАВНОСТЕЙ	13
УТИЛИЗАЦИЯ	14
ДЕКЛАРАЦИЯ О СООТВЕТСТВИИ ЕС	14

ОБЩИЕ ПРАВИЛА БЕЗОПАСНОСТИ

Для сигнализации о потенциально опасных условиях используется следующая система условных обозначений. Всегда внимательно знакомьтесь с этой информацией и принимайте необходимые меры предосторожности для защиты людей и имущества.

Чтобы избежать травм, требуется ответственное отношение оператора к правилам безопасности. Ни одна программа предотвращения несчастных случаев не будет эффективной, если лицо, непосредственно отвечающее за работу машины, не будет ее выполнять. Большинство несчастных случаев, которые происходят в компании, на работе или во время перемещения, вызваны несоблюдением самых элементарных правил предосторожности. Осторожный и осмотрительный оператор является лучшей защитой от несчастных случаев и необходимым условием выполнения любой программы их предупреждения.



ОПАСНОСТЬ: Указывает на непосредственную опасность получения серьезных или смертельных травм.



ПРЕДУПРЕЖДЕНИЕ: Указывает на возможную опасность получения серьезных или смертельных травм.



ОСТОРОЖНО: Указывает на возможную опасность получения легких травм.



ВНИМАНИЕ: Указывает на возможную опасную ситуацию, которая может привести к повреждению имущества.



ВАЖНАЯ ИНФОРМАЦИЯ: Указывает на сообщение о ключевых функциях или полезных функциях.



СПРАВКА: Указывает на необходимость ознакомления с руководством оператора перед выполнением любых операций.

ЗАРЯДКА АККУМУЛЯТОРНЫХ БАТАРЕЙ



ОПАСНОСТЬ:

- Если шнур питания зарядного устройства поврежден или сломан, то, чтобы избежать опасности, его замена должна быть выполнена производителем, специально уполномоченным техническим персоналом или квалифицированным специалистом.
- Аккумуляторные батареи не должны находиться вблизи источников искр, пламени и раскаленных материалов.
- Перед началом зарядки проверьте, что электрический кабель подключения зарядного устройства к батарее не повреждена, в случае повреждения, не используйте его и обратитесь в службу технической поддержки.
- Перед началом зарядки убедитесь, что электрическая розетка подключения зарядного устройства к электрической сети не повреждена, в противном случае не используйте ее и во избежание опасности обратитесь в авторизованную службу технической поддержки или к квалифицированному технику.
- Не отключайте кабель зарядного устройства от розетки машины во время работы зарядного устройства. Это необходимо для того, чтобы избежать образования электрических дуг. Для того, чтобы отключить зарядное устройство во время зарядки, необходимо сначала отсоединить кабель питания от сетевой розетки.



ПРЕДУПРЕЖДЕНИЕ:

- Не используйте несовместимые зарядные устройства, поскольку они могут привести к повреждению батареи и потенциально привести к пожару. Для зарядки батареи используйте только съемный блок питания, поставляемый с этой машиной.
- Держите кабель зарядного устройства вдали от нагретых поверхностей.
- Внимательно прочитайте руководство пользователя зарядного устройства, которое будет использоваться, перед началом процесса зарядки.
- Не отключайте зарядное устройство от розетки мокрыми руками.

ИСПОЛЬЗОВАНИЕ МАШИНЫ



ОПАСНОСТЬ:

- В случае опасности сразу нажмите на главный выключатель машины и удалите батарею из батарейного отсека.
- Никогда не собирайте газы, жидкости или взрывоопасную или легковоспламеняющуюся пыль, а также кислоты и растворители! К таким веществам относятся бензин, разбавители лакокрасочных материалов и машинное масло, которые, смешиваясь со всасываемым воздухом, могут образовывать пары или взрывчатые смеси, а также ацетон, неразбавленные кислоты и растворители, порошковый алюминий и магний. Эти вещества также могут вызвать коррозию материалов, использованных для изготовления машины.
- Если машина используется в опасных зонах (напр., на заправочных станциях), необходимо соблюдать соответствующие требования безопасности. Запрещено использование машины в помещениях с потенциально взрывоопасной атмосферой.



ПРЕДУПРЕЖДЕНИЕ:

- Машина должна использоваться только обученным персоналом, имеющим разрешение на работу.
- Не используйте машину на поверхностях с углом наклона, превышающим указанный на паспортной табличке.
- Машина не предназначена для очистки неровных или разноуровневых поверхностей.

На используйте машину на склонах.

- В случае пожара применяйте порошковые огнетушители. Не используйте воду.
- Установите скорость использования в соответствии с условиями прилегания.
- Во избежание любого несанкционированного использования машины питание должно быть отключено. Выключите машину главным выключателем и удалите батарею из батарейного отсека.
- Не используйте машину, при отсутствии требуемых знаний и необходимых разрешений.
- Не используйте машину, не прочитали и не поняв настоящее руководство пользователя.
- На используйте машину на находясь под воздействием алкоголя или наркотиков.
- Не используйте машину во время использования сотового телефона или электронных устройств другого типа.
- Не используйте машину, если она не работает корректным образом.
- Не используйте машину в местах, где имеются легковоспламеняющихся пары или жидкости или горячая пыль.
- Не используйте машину при освещении, которое не позволяет видеть органы управления или использовать машину безопасно, если не включить ходовые огни или задние фары.



ОСТОРОЖНО:

- Эта машина не предназначена для использования лицами (включая детей), с ограниченными физическими или умственными возможностями, с ограниченными способностями к восприятию или без надлежащего опыта и знаний, за исключением случаев, когда они контролируются или были обучены использованию данной машины лицом, ответственным за их безопасность. Следите за тем, чтобы дети не играли с машиной.
- Во время работы машины следите за посторонними людьми, особенно за детьми.
- Машина должна использовать исключительно напряжение питания, которое указано на паспортной табличке.
- Внимательно прочитайте имеющиеся на машине этикетки, ни в коем случае не закрывайте их и замените немедленно в случае их повреждения.
- Машина должна использоваться и храниться только в помещении или под навесом.
- Машина разработана только для эксплуатации в сухом помещении и не должна использоваться или храниться снаружи при высокой влажности или под дождем.
- Машина не является источником вибрации опасного уровня.
- Используйте машину только в соответствии с тем, что описано в данном руководстве.
- Не собирайте горючие или дымящиеся отходы, такие как сигареты, спички или горячий пепел.
- Всегда следуйте инструкции смешивания, использования и утилизации, которые приведены на контейнерах для химических веществ.



ВНИМАНИЕ:

- Уделяйте внимание безопасности людей и имущества, при работе на машине.
- Не толкайте шкафы или стеллажи, особенно в местах, где есть риск падения предметов.
- Не ставьте ёмкости с жидкостью на машину.
- Рабочая температура машины должна быть в диапазоне от 0 ° C до + 40 ° C.
- При использовании средств для мойки полов следуйте инструкциям и предупреждениям, указанным на этикетках бутылок.
- Перед использованием моющих средства для мойки полов надевайте защитные перчатки и спецодежду.
- Если машина остановлена, отключайте щетки, чтобы не испортить поверхность пола.
- Предотвращайте проникновение предметов в вентиляционные отверстия. Не используйте машину с закрытыми вентиляционными отверстиями.
- Вентиляционные отверстия машины должны быть свободными от пыли, пуха, волос и других посторонних предметов, которые могут уменьшить поток воздуха.

- Не удаляйте и не изменяйте закрепленные на машине таблички.
- Используйте только щетку, поставляемую с машиной, или ту, что указана в руководстве оператора. Использование других щёток может нарушить безопасность машины и использующих ее людей.
- Перед началом работы проверьте трубопроводы на отсутствие утечек.
- Перед началом работы проверьте, что все устройства безопасности установлены и функционируют соответствующим образом.
- Примите необходимые меры предосторожности, чтобы гарантировать, что ваши волосы, ювелирные изделия, неприлегающие части одежды, не попадут между движущимися частями машины.
- Используйте машину только на хорошо освещенных площадках.



Машина не должна транспортироваться или парковаться на стоянке, с полным баком моющего раствора и полным баком сбора отработанного раствора.

ПАРКОВКА МАШИНЫ



ПРЕДУПРЕЖДЕНИЕ:

- Всегда защищайте машину от солнца, дождя и других неблагоприятных погодных условий – как во время работы, так и во время парковки. Паркуйте машину в закрытом сухом помещении: она разработана только для эксплуатации в сухом помещении и не должна использоваться или храниться снаружи при высокой влажности.
- Не паркуйте машину рядом горючими материалами, порошками, газами или жидкостями.
- Останавливайте машину на ровной поверхности.
- Выключите машину и достаньте батарею из батарейного отсека.
- Оставленная без присмотра машина должна быть защищена от непреднамеренных перемещений



ОСТОРОЖНО:

- Во избежание любого несанкционированного использования машины питание должно быть отключено. Выключите машину главным выключателем и удалите батарею из батарейного отсека.



ВНИМАНИЕ:

- Температура на складе, где храниться машина, должна быть в диапазоне от 0° С до + 40 ° С. Влажность должна составлять от 30 до 95%.

ТЕХОБСЛУЖИВАНИЕ



ОПАСНОСТЬ:

- Во избежание короткого замыкания при работе вблизи электрических компонентов не используйте инструменты без изоляции; не кладите и не бросайте металлические предметы на находящиеся под напряжением компоненты; снимите кольца, часы и одежду с металлическими деталями, которые могут соприкоснуться с находящимися под напряжением компонентами.



ПРЕДУПРЕЖДЕНИЕ:

- Перед выполнением любого обслуживания / ремонта, внимательно прочтите все соответствующие инструкции.

- В случае выявления аномалий в работе машины убедитесь, что их причина не связана с отсутствием техобслуживания. В противном случае обратитесь в авторизованный сервисный центр.
- Восстановите все электрические соединения после выполнения любой работы по техобслуживанию.



ОСТОРОЖНО:

- Для любых операций по техническому обслуживанию выключите машину главным выключателем и удалите батарею из батарейного отсека.
- Избегайте контактов с движущимися частями. Не носите свободную одежду или украшения и завяжите длинные волосы.



ВНИМАНИЕ:

- Ни при каких обстоятельствах не вскрывайте защитные приспособления машины, внимательно следуйте инструкциям по плановому техническому обслуживанию.
- При обнаружении аномалий в работе машины убедитесь, что их причина - не отсутствие техобслуживания. В противном случае обратитесь к уполномоченному персоналу или в авторизованный сервисный центр.
- При замене компонентов требуйте у дистрибьютора или авторизованного дилера **ОРИГИНАЛЬНЫЕ** запчасти.
- В целях безопасности и для обеспечения бесперебойной работы машины специальным разделом настоящего руководства предусмотрено плановое техобслуживание.
- Не мойте машину, направляя на нее струю воды, и не используйте коррозионные моющие растворы.
- Ежегодно проверяйте машину в авторизованном сервисном центре.
- Производите утилизацию расходных материалов, строго соблюдая требования действующего законодательства. По окончании срока эксплуатации машины материалы, из которых она состоит, должны быть соответствующим образом утилизированы с учетом того, что их часть может использоваться как вторичное сырье.
- Все ремонтные работы должны выполняться квалифицированным персоналом.
- Не изменяйте физически конструктивные особенности машины.
- Используйте запасные части, поставляемые авторизованными сервисными центрами.
- Используйте по мере необходимости средства индивидуальной защиты в соответствии с рекомендациями руководства.

ТРАНСПОРТИРОВКА



ПРЕДУПРЕЖДЕНИЕ:

- **Перед транспортировкой опорожните все баки.**
- Установите скребок в положение покоя.
- Достаньте батарею из батарейного отсека.

УТИЛИЗАЦИЯ



ВНИМАНИЕ:

- Машина не должна быть оставлена на обычной свалке по окончании срока эксплуатации, в связи с присутствием внутри ее компонентов токсичных и вредных материалов, утилизацию которых следует производить в специальных центрах.

Описания, содержащиеся в настоящем пособии, не подразумевают каких-либо обязательств. Поэтому компания сохраняет за собой право в любой момент вносить изменения, которые почитает необходимыми для улучшения характеристик узлов, деталей, комплектующих, а также изменения с целью улучшить конструкцию или маркетинговые возможности оборудования. Полное или частичное воспроизведение текста и рисунков, содержащихся в настоящем руководстве, законодательно запрещено.

Компания сохраняет за собой право вносить изменения в технические характеристики и/или комплектацию. Рисунки имеют иллюстративный характер и могут не соответствовать фактической конструкции и комплектации.

УСЛОВНЫЕ ОБОЗНАЧЕНИЯ, ИСПОЛЪЗУЕМЫЕ В РУКОВОДСТВЕ

-  **Символ открытой книги с буквой "I":**
Указывает на то, что следует обратиться к инструкциям по эксплуатации.
-  **Символ закрытой книги:**
Указывает на то, что перед использованием машины оператор должен прочитать руководство по эксплуатации.
-  **Символ закрытого помещения:**
Операции, которым предшествует этот символ, должны выполняться исключительно в закрытом и сухом помещении.
-  **Знак предупреждения:**
Внимательно прочитайте разделы, обозначенные этим символом, тщательно выполняя приведенные указания в целях безопасности оператора и машины.
-  **Символ необходимости использования защитных перчаток:**
Указывает оператору на необходимость всегда использовать перчатки во избежание повреждения кожи на руках.
-  **Символ использования инструментов:**
Указывает оператору на необходимость инструментов, не содержащихся в упаковке.
-  **Символ опасности взрыва:**
Означает, что батарея, используемая не в соответствии с рекомендациями, указанным в руководстве изготовителя, может при определенных условиях взорваться.
-  **Знак утилизации:**
Внимательно прочитайте разделы, обозначенные этим символом, для правильной утилизации машины.
-  **Символ вторичной переработки:**
Указывает оператору на необходимость выполнения операций в соответствии с действующими экологическими нормами в стране использования устройства.
-  **Символ опорожнения бака:**
Указывает оператору на необходимость опорожнения бака отработанного раствора в каждом заполнении бака моющего раствора.
-  **Символ вторичной переработки:**
Для правильного заполнения бака моющего раствора внимательно прочитайте разделы руководства, помеченные этим символом.

СИМВОЛЫ, ИСПОЛЪЗУЕМЫЕ В МАШИНЕ

-  **Символ главного выключателя:**
Используется в задней части машины для указания главного выключателя.
-  **Символ выключателя электроклапана:**
Используется в задней части машины для указания выключателя управления электроклапаном.
-  **Символ перемещения скребка в «рабочее положение»:**
Используется для указания направления, в котором следует повернуть ручку управления скребка, чтобы привести резиновые лезвия скребка в контакт с полом.
-  **Символ перемещения скребка в «положение покоя»:**
Используется для указания направления, в котором следует повернуть ручку управления скребка, чтобы поднять с пола резиновые лезвия скребка.
-  **Символ точек подъема:**
Используется для указания расположения элементов для подъема машины или движения подвижных частей машины.
- OPEN**
Используется в верхней части машины, для указания положения используемой ручки при открытии переднего кожуха.
-  **Символ, предупреждающий о запрете переворачивать машину:**
Означает запрет переворачивания машины с полными баками.

НАЗНАЧЕНИЕ И СОДЕРЖАНИЕ РУКОВОДСТВА

Задача данного руководства – предоставить заказчику всю информацию, необходимую для правильного, автономного и безопасного использования машины. Оно содержит технические данные, данные о безопасности, эксплуатации, хранении, техническом обслуживании, запасных частях и утилизации машины. Перед выполнением любой операции, операторы и квалифицированные техники должны внимательно прочитать инструкции, приведенные в настоящем руководстве. В случае возникновения сомнений относительно правильности понимания инструкций, обратитесь в ближайший сервисный центр, чтобы получить необходимые разъяснения.

КОМУ ПРЕДНАЗНАЧЕНО РУКОВОДСТВО

Настоящее руководство предназначено как оператору, так и обслуживающему машину техническому персоналу. Операторы не должны выполнять операции, относящиеся к компетенции технического персонала. Производитель не несет ответственности за повреждения, возникшие вследствие несоблюдения этого запрета.

ХРАНЕНИЕ РУКОВОДСТВА

Настоящее руководство должно храниться рядом с машиной в специальном пакете, вдали от жидкостей и любых других веществ, которые, пролившись, могут повредить текст.

ПРИЁМКА МАШИНЫ

При получении машины необходимо незамедлительно убедиться в наличии всего оборудования, указанного в сопроводительных документах, а также в том, что машина не была повреждена во время транспортировки. При нарушении целостности упаковки или неполной поставке сообщите грузоотправителю о размере нанесенного ущерба, известив одновременно отдел по работе с заказчиками нашей компании. Только оперативно действуя таким образом, вы сможете получить недостающее оборудование и компенсацию за причиненный ущерб.

ПРЕДИСЛОВИЕ

Любая поломочная машина будет работать хорошо и эффективно, только если ее правильно используют и обслуживают, как указано в приложенной документации. Поэтому рекомендуем внимательно прочитать инструкции настоящего руководства и перечитывать их каждый раз, когда при использовании машины возникнут трудности. Однако, напоминаем, что при необходимости можно всегда обратиться в сервисную службу, организованную в сотрудничестве с concessionерами нашей компании, для получения возможных рекомендаций или вызова ремонтной бригады.

ИДЕНТИФИКАЦИОННЫЕ ДАННЫЕ

Для получения технической поддержки или для заказа запасных частей, всегда указывайте модель, версию и серийный номер, указанный на соответствующей паспортной табличке.

ТЕХНИЧЕСКОЕ ОПИСАНИЕ

IGEA - это поломочная машина с сушкой, которая, используя механическое действие цилиндрической щетки и химическое действие раствора воды и моющего средства, способна очистить от различного типа мусора пол любого типа, собирая во время движения удаляемую грязь и моющий раствор, оставшийся на полу. **Машина должна использоваться только для этих целей.**

ТЕХНИЧЕСКОЕ ОПИСАНИЕ

Эта машина разработана и произведена для очистки (мойки и сушки) квалифицированным персоналом гладких и твердых полов в офисных, общественных и промышленных помещениях. Эта поломочная машина не предназначена для мойки ковров или ковровых покрытий. Эта поломочная машина предназначена только для использования в закрытых или имеющих крышу помещениях.

 **ПРЕДУПРЕЖДЕНИЕ:** Машина не предназначена для использования под дождем или под струями воды.

ЗАПРЕЩАЕТСЯ использовать машину в помещениях со взрывоопасной средой для сбора опасных порошковых материалов или горючих жидкостей. Кроме того, данная машина не пригодна для транспортировки предметов или людей.

БЕЗОПАСНОСТЬ

Чтобы избежать травм, требуется ответственное отношение оператора к правилам безопасности. Ни одна программа предотвращения несчастных случаев не будет эффективной, если лицо, непосредственно отвечающее за работу машины, не будет ее выполнять. Большинство несчастных случаев, которые происходят в компании, на рабочем месте или во время перемещений, вызваны несоблюдением самых элементарных правил предосторожности. Осторожный и осммотрительный оператор является лучшей защитой от несчастных случаев и необходимым условием выполнения любой программы их предупреждения.

ПАСПОРТНАЯ ТАБЛИЧКА

Паспортная табличка расположена в отсеке питающей батареи, в задней части машины. На ней приведены общие характеристики машины, в частности, ее серийный номер. Серийный номер является важной информацией: он указывается в любом запросе на техническое обслуживание или заказе запасных частей.

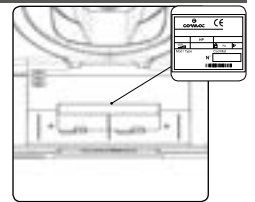

ТЕХНИЧЕСКИЕ ДАННЫЕ	ЕД. ИЗМ.	IGEA
Общая потребляемая мощность	Вт	150
Ширина рабочей зоны	мм	340
Работоспособность, до	м ² /час	680
Центральная щетка (номер / диаметр x длина)	К-во / (Øмм x мм)	1 / (110 x 340)
Двигатель щеток (номинальная м.)	В / Вт	24 / 50
Двигатель всасывания (номинальная м.)	В / Вт	24 / 100
Максимальный преодолеваемый уклон	%	2
Емкость бака моющего раствора	л	1,2
Емкость бака сбора отработанного раствора	л	1
Длина корпуса машины	мм	430
Высота корпуса машины	мм	215
Габаритные размеры в состоянии готовности (дхвхш)	мм	395 x 1295 x 445
Габаритные размеры в состоянии покоя (дхвхш)	мм	395 x 915 x 365
Номинальное напряжение батареи	В/мАч	25.55 / 5200
Вес батареи	кг	1
Порожний вес (машина + щетка + скребок)	кг	9
Вес машины при транспортировке (машина + батарея + щетка + скребок)	кг	10
Вес машины готовой к использованию (машина + батарея + моющий раствор + щетка + скребок)	кг	11,4
Уровень звукового давления (ISO 11201) - L _{пк}	дБ (А)	<70
Погрешность K _{пв}	дБ (А)	1,5
Уровень вибрации, воздействующей на руки (ISO 5349)	м/с ²	<2,5
Погрешность измерения вибрации	%	4 %

ЗАПАСНЫЕ ЧАСТИ

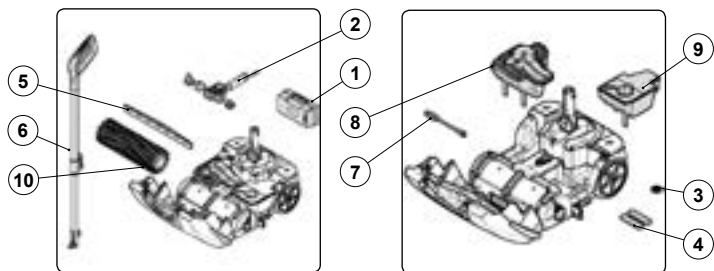

ПОЗ.	КОД	К-ВО	ОПИСАНИЕ
1	440974	1	БАТАРЕЯ
2	441033	1	УСТРОЙСТВО ЗАРЯДКИ БАТАРЕИ
3	439888	1	ФИЛЬТР МОЮЩЕГО РАСТВОРА
4	441025	2	ПРОТИВОПЫЛЕВОЙ ФИЛЬТР
5	224800	1	КОМПЛЕКТ РЕЗИНОВЫХ ЛЕЗВИЙ СКРЕБКА
6	224615	1	РУКОЯТКА УПРАВЛЕНИЯ
7	441023	1	ЕРШ ДЛЯ ОЧИСТКИ ТРУБ
8	227332	1	БАК СБОРА ОТРАБОТАННОГО РАСТВОРА
9	224619	1	БАК МОЮЩЕГО РАСТВОРА
10	440905	1	МЯГКАЯ ЩЁТКА
	440904	1	ЖЕСТКАЯ ЩЁТКА

ТРАНСПОРТИРОВКА УПАКОВАННОЙ МАШИНЫ

Машина помещена в специальную упаковку, упаковочные материалы (пластиковые пакеты, скобы и т.д.) являются потенциально опасными и не должны храниться в местах, доступных для детей, инвалидов и т.д. Общая масса машины с упаковкой составляет 18 кг. Размеры упаковки:

	ЕД. ИЗМ.	IGEA
A	мм	270
B	мм	487
C	мм	698

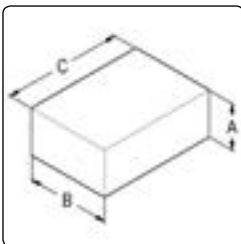

КАК РАСПАКОВАТЬ МАШИНУ

Для извлечения устройства из упаковки выполните следующую процедуру:

1. Поставьте внешнюю упаковку основанием на пол.

ОСТОРОЖНО: В качестве руководства используйте напечатанные на упаковке пиктограммы.

2. Откройте внешнюю коробку.
3. Удалите принадлежности, имеющиеся внутри картонной коробки, и положите их аккуратно на пол.
4. Извлеките машину из коробки.

ВНИМАНИЕ: Рекомендуется сохранить все компоненты упаковки для возможной транспортировки машины.

ОСТОРОЖНО: При выполнении этих операций необходимо использовать перчатки для защиты от порезов при контакте с острыми краями или наконечниками предметов.

ТРАНСПОРТИРОВКА МАШИНЫ

Для транспортировки машины используйте следующую процедуру:

1. Если машина включена, выключите ее, нажав на главный выключатель (1) (рис. 1).
2. Убедитесь, что бак отработанного раствора пустой, в противном случае полностью опустошите его.
3. Убедитесь, что бак моющего раствора пустой, в противном случае полностью опустошите его.
4. Извлеките батарею питания (2) из батарейного отсека. Чтобы освободить батарею переместите в указанном стрелкой направления рычаг фиксатора (3) (рис.2). Извлеките батарею из корпуса машины, используя литую ручку батареи (рис.3).

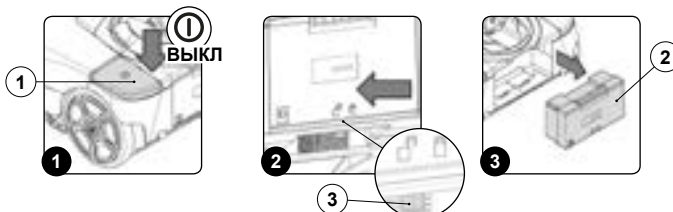

5. Зафиксируйте рукоятку управления в горизонтальном положении. Поставьте ногу на корпус машины, чтобы предотвратить его от опрокидывания, а затем толкните ручку от себя, пока она не зафиксируется в горизонтальном положении (рис.4).

ОСТОРОЖНО: Не ставьте ногу на главный выключатель.

6. Поверните рычаг фиксатора рукоятки управления (4) в указанном стрелкой направлении (рис. 5).

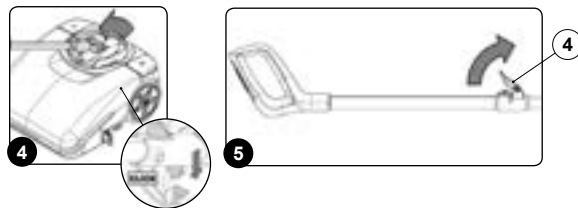

7. Закройте рукоятку управления, нажав на ручку (5) в направлении корпуса машины (рис.6).
8. Поверните рычаг фиксатора рукоятки управления (4) в указанном стрелкой направлении (рис. 7).
9. Для того, чтобы поднять машину с пола, используйте ручку (6), расположенную в задней части (рис.8)

ОСТОРОЖНО: Для транспортировки на транспортном средстве, зафиксируйте машину в соответствии с законодательством, действующим в стране использования, чтобы она не могла соскользнуть и опрокинуться во время транспортировки.

ОСТОРОЖНО: При выполнении этих операций необходимо использовать перчатки для защиты от порезов при контакте с острыми краями или наконечниками предметов.

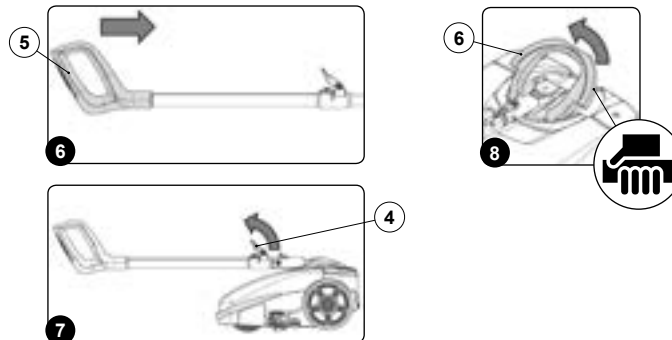

Машина не должна транспортироваться или парковаться на стоянке, с полным баком моющего раствора и полным баком сбора отработанного раствора.

ТИП БАТАРЕИ

Для питания машины должна быть использована исключительно батарея, входящая в комплект поставки или предоставленная специалистом. **ЗАПРЕЩАЕТСЯ ИСПОЛЬЗОВАТЬ ДРУГИЕ ТИПЫ БАТАРЕЙ.** Машина питается от литий-ионной батареи. Батарейный отсек может вместить один единственный слот батареи 25,55 В.

ПРЕДУПРЕЖДЕНИЕ: Для технического обслуживания и утилизации батарей прочтите документ, поставляемый производителем батарей.

ЗАРЯДКА БАТАРЕИ

Батарея должна быть заряжена перед первым использованием и в случае, когда более не обеспечивает достаточное электропитание для выполнения работ, ранее легко выполняемых. Для зарядки батареи выполните следующие действия:

1. Установите машину в месте, оборудованном для выполнения зарядки батарей.

ПРЕДУПРЕЖДЕНИЕ: помещение, используемое для зарядки батарей, должно хорошо проветриваться.

2. Если машина включена, то выключите ее, нажав на главный выключатель (1) (рис. 1).
3. Зафиксируйте рукоятку управления в вертикальном положении.

ОСТОРОЖНО: при выполнении этой операции не ставьте ногу на машину.

4. Прочтите руководство по эксплуатации зарядного устройства, которое поставляется внутри машины, чтобы вставить вилку шнура питания (2) в корпус блока питания (3) (рис.2).

ОСТОРОЖНО: перед подключением зарядного устройства, убедитесь, что характеристики источника питания соответствует зарядному устройству.

ПРЕДУПРЕЖДЕНИЕ: зарядное устройство может быть использовано только в закрытом помещении.

5. Вставьте вилку кабеля питания (2) зарядного устройства в сетевую розетку.

ПРЕДУПРЕЖДЕНИЕ: Убедитесь, что в при включении зарядного устройства в сеть включается зеленый светодиод (4) на зарядном устройстве (рис. 3). Включение зеленого светодиода указывает, что на зарядное устройство подано правильное питание.

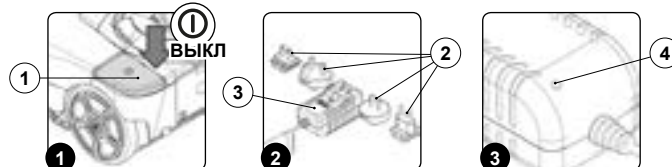

6. Снимите крышку (5), закрывающую разъем питания зарядного устройства (рис. 4).
7. Вставьте вилку (6) кабеля питания зарядного устройства в розетку (7) на батарее (Fig.5).

ПРЕДУПРЕЖДЕНИЕ: Убедитесь в том, что в при включении зарядного устройства в сеть включается зеленый светодиод (4) на зарядном устройстве (рис. 3). Включение зеленого светодиода указывает, что на зарядное устройство подано правильное питание.

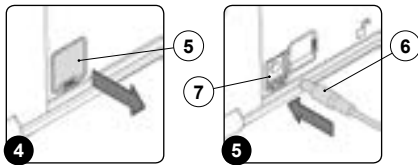

ОСТОРОЖНО: Перед подключением вилки (6) кабеля питания зарядного устройства к розетке (7) убедитесь в отсутствии загрязнений (пыли, конденсата или других жидкостей) в отсеке, в котором будет находиться вилка зарядного устройства.

ОСТОРОЖНО: Убедитесь в том, что при включении вилки (6) в розетку (7) загорается красный светодиод (4) на зарядном устройстве. Включение красного светодиода означает, что батарея заряжается.

8. Выполните полный цикл зарядки батареи.

ВНИМАНИЕ: Красный светодиод (4) будет продолжать гореть до полной зарядки аккумулятора. При завершении цикла зарядки красный светодиод гаснет и загорается зеленый светодиод.

ВНИМАНИЕ: Зарядное устройство и батарея могут быть оставлены подключенными к электрической розетке. Красный светодиод (4) загорается, когда зарядное устройство время от времени подзаряжает батарею.

ВНИМАНИЕ: Красный светодиод (4) зарядки батареи не предоставляет никакой информации об уровне заряда батареи.

ВНИМАНИЕ: во время зарядки батарея может нагреваться, это нормальное явление, не означающее какой-либо неисправности.

ВНИМАНИЕ: перезагрузка используемой в этой машине батареи может привести к пожару, взрыву или утечке химических веществ.

9. После завершения цикла зарядки отсоедините шнур питания (2) зарядного устройства от розетки сети питания.

ВНИМАНИЕ: Во избежание повреждения розетки при извлечении вилки из розетки, беритесь за саму вилку, а не тяните за кабель питания.

10. Извлеките вилку (6) кабеля питания зарядного устройства из розетки (7) батареи.

11. Закройте крышку (5) разъема питания зарядного устройства.

ПОДГОТОВКА МАШИНЫ

1. Установите упаковку в месте, оборудованном для выполнения техобслуживания.
2. Извлеките машину и все принадлежности из коробки.
3. Вставьте нижнюю трубку (1) рукоятки управления в отверстие в шарнире (2) (рис. 1).
4. Закрепите ручку управления в шарнире с помощью винта и гайки (3), следя за тем, чтобы отверстие в рукоятке совпадало с соответствующим отверстием в шарнире (рис. 2).

ВАЖНОЕ ПРИМЕЧАНИЕ: Отвертка не входит в комплект поставки.

5. Зафиксируйте рукоятку управления в горизонтальном положении. Поставьте ногу на корпус машины, чтобы предотвратить его от опрокидывания, а затем толкайте ручку от себя, пока она не зафиксируется в горизонтальном положении (рис.3).

ОСТОРОЖНО: Не ставьте ногу на главный выключатель.

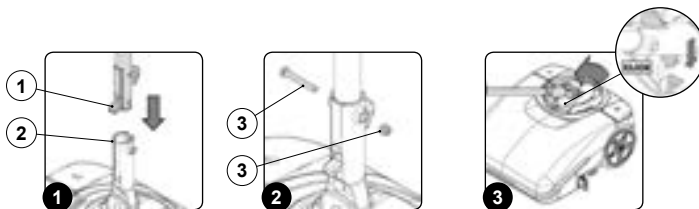

6. Поверните рычаг фиксатора рукоятки управления (4) в указанном стрелкой направлении (рис. 4).
7. Закройте рукоятку управления, нажав на ручку (5) в направлении корпуса машины (рис.5).
8. Поверните рычаг фиксатора рукоятки управления (4) в указанном стрелкой направлении (рис. 6).
9. Вставьте батарею (6) в батарейный отсек (7), расположенный в задней части корпуса машины (рис.7). Нажав на батарею, установите рычаг расцепления (8) в положение блокировки.

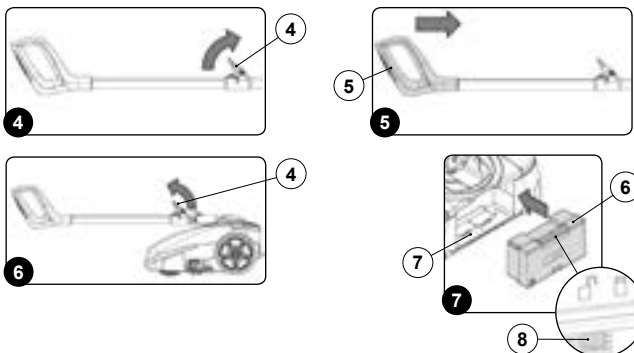

ПОДГОТОВКА К РАБОТЕ

Перед тем, как приступить к работе, необходимо выполнить следующие операции:

ВАЖНОЕ ПРИМЕЧАНИЕ: Перед началом первого рабочего цикла выполните полную зарядку батареи, см. главу "ЗАРЯДКА БАТАРЕИ".

1. Перед использованием машины необходимо проверить ее общее состояние и безопасность. Если машина не в идеальном состоянии, ее использование запрещено.
2. Поверните рукоятку управления в вертикальное положение.

ОСТОРОЖНО: При выполнении этой операции не ставьте ногу на машину.

3. Включите машину главным выключателем (1) (рис. 1).

ВАЖНОЕ ПРИМЕЧАНИЕ: Если светодиоды главного выключателя (1) (рис. 1) горят, это означает, что электрические компоненты машины находятся под напряжением.

4. Проверьте уровень заряда батареи. Батарея имеет четыре светодиода (2), которые указывают процент заряда (рис. 2). Если все светодиоды горят, батарея полностью заряжена, если все светодиоды погашены, батарея полностью разряжена.
5. Выключите машину главным выключателем (1) (рис.3).

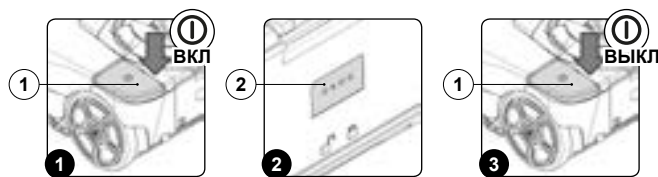

6. Извлеките батарею питания (3) из батарейного отсека. Чтобы освободить батарею переместите в указанном стрелкой направлении рычаг фиксатора (4) (рис.4).
7. Извлеките батарею из батарейного отсека, используя литую ручку батареи (рис.5).
8. Убедитесь, что состояние резиновых лезвий скребка соответствует работе, которая должна быть выполнена, в противном случае выполните их техническое обслуживание (см. раздел "ТЕХОБСЛУЖИВАНИЕ").
9. Убедитесь, что состояние щетки соответствует работе, которая должна быть выполнена, в противном случае выполните ее техническое обслуживание (см. главу "ТЕХОБСЛУЖИВАНИЕ").
10. Поверните передний кожух (5) до предела, для облегчения этой операции используйте ручку (6) (рис. 6).

ОСТОРОЖНО: При выполнении этих операций необходимо использовать перчатки для защиты от порезов при контакте с острыми краями или наконечниками предметов.

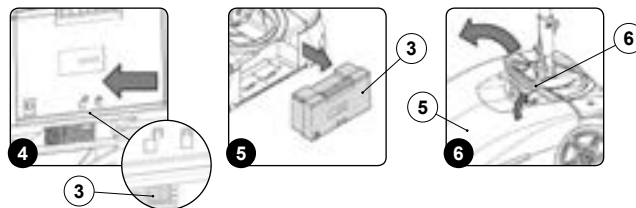

11. Удалите из машины бак моющего раствора (рис.7). Положите его аккуратно на пол.
12. Удалите из гнезда в баке моющего раствора крышку заливной горловины (7) раствора моющего средства (рис. 8).
13. Используйте для заполнения чистую воду при температуре не выше 50°C и не ниже 10°C.
14. Добавьте в бак жидкое моющее средство в требуемой концентрации и используйте его, как указал изготовитель моющего средства.

ВАЖНОЕ ПРИМЕЧАНИЕ: Для того, чтобы избежать чрезмерного образования пены, которая может повредить двигатель всасывания, использовать минимальный процент моющего средства.

ВАЖНОЕ ПРИМЕЧАНИЕ: Всегда использовать моющие средства, на этикетки емкостей которых указывается возможность их использования с поломочными машинами. Не используйте кислотные, щелочные средства и растворители, не имеющие вышеуказанной этикетки. Допускается использование кислотных или щелочных моющих средств с параметрами pH в диапазоне от четырех до десяти, которые не содержат: окисляющие вещества, хлор или бром, формальдегиды, минеральные растворы.

ОСТОРОЖНО: Во избежание повреждения кожи на руках рекомендуется всегда использовать защитные перчатки при контакте с мощными средствами, а также кислотными или щелочными растворами.

ВАЖНОЕ ПРИМЕЧАНИЕ: Используйте только моющие средства со слабым пенообразованием. Чтобы избежать образования пены, перед началом работы влейте в бак сбора отработанного раствора небольшое количество средства-пеногасителя. Не используйте концентрированную кислоту.

15. Установите в гнездо в баке моющего раствора крышку заливной горловины (7) раствора моющего средства (рис. 9).

ВАЖНОЕ ПРИМЕЧАНИЕ: Рекомендуется опорожнять бак отработанного раствора при каждом добавлении раствора в бак моющего раствора.

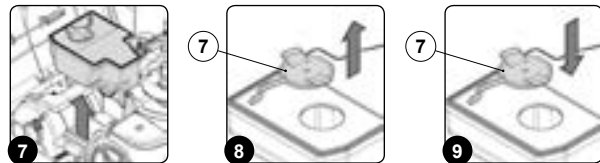

16. Установите в машину бак моющего раствора (рис. 10).
17. Поверните передний кожух (5) до установки его в рабочее положение, для облегчения этой операции используйте ручку (6) (рис. 11).

18. Вставьте батарею в батарейный отсек, расположенный в задней части корпуса машины.

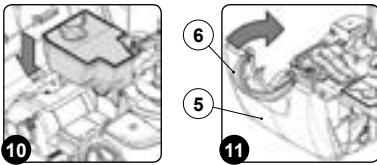

РАБОТА

Перед тем, как приступить к работе, необходимо выполнить следующие операции:

1. Выполните все операции, указанные в разделе "ПОДГОТОВКА К РАБОТЕ".
2. Убедитесь в том, что корпус скребка находится в контакте с очищаемой поверхностью, в противном случае поверните ручку (1) в направлении, указанном стрелкой (рис. 1).

ВАЖНОЕ ПРИМЕЧАНИЕ: На изображении, приведенном на рис. 1, показана левая сторона машины, поверните в противоположном направлении ручку, расположенную с правой стороны.

3. Разблокируйте рукоятку управления, которая находится в вертикальном положении, повернув ее по направлению к себе.

ОСТОРОЖНО: При выполнении этой операции не ставьте ногу на машину.

4. Выполните регулировку рукоятки управления.
5. Включите машину главным выключателем (2) (рис. 2).

ВАЖНОЕ ПРИМЕЧАНИЕ: Если светодиод главного выключателя (2) (рис. 2) горит, то это означает, что электрические компоненты машины находятся под напряжением.

ВАЖНОЕ ПРИМЕЧАНИЕ: Сразу после включения машины, загораются передние светодиоды, и начинают работать двигатель щетки и всасывающий двигатель.

6. Включите подачу раствора моющего средства, нажав на выключатель электрического насоса (3) (рис. 3).

ВАЖНОЕ ПРИМЕЧАНИЕ: Если светодиод выключателя электроклапана (3) (рис. 3) горит, это означает, что электроклапан будет подавать моющий раствор.

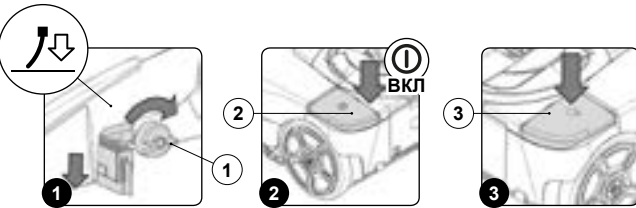

7. С этого момента машина будет работать с полной производительностью, пока не закончится моющий раствор или не разрядятся батареи.

ВАЖНОЕ ПРИМЕЧАНИЕ: Имеющийся на корпусе машине шарнир гарантирует легкость использования машины. Для выполнения поворота влево поверните ручку в этом направлении (рис. 4), для выполнения поворота в противоположном направлении измените на обратное направление вращения ручки.

ВАЖНОЕ ПРИМЕЧАНИЕ: Если во время работы нужно вернуться назад, просто поверните на 180° корпус машины, поворачивая ручку управления.

ВАЖНОЕ ПРИМЕЧАНИЕ: Если во время использования установить рычаг управления в положение покоя (вертикальное положение), двигатель щетки и электрического насос прекращают работать, и через несколько секунд выключится всасывающий двигатель.

ВАЖНОЕ ПРИМЕЧАНИЕ: Если во время использования уровень нагрузки достигает определенного значения, двигатель щетки и электрического насос прекращают работать, и через несколько секунд автоматически выключится всасывающий двигатель. Индикатор главного выключателя и индикатор выключателя электронасоса продолжают гореть.



ПО ОКОНЧАНИИ РАБОТЫ

В конце работы и перед началом выполнения любых работ по техобслуживанию следует выполнить перечисленные ниже операции:

1. Выключите машину главным выключателем (1) (рис. 1).
2. Поверните рукоятку управления в вертикальное положение.

ОСТОРОЖНО: При выполнении этой операции не ставьте ногу на машину.

3. Поднимите корпус скребка с пола, поверните ручку (2) в направлении, указанном стрелкой (рис. 2).

ВАЖНОЕ ПРИМЕЧАНИЕ: На изображении, приведенном на рис. 2, показана левая сторона машины, поверните в противоположном направлении ручку, расположенную с правой стороны.

4. Отведите машину в место, оборудованное для слива грязной воды.

ВНИМАНИЕ: Место, предназначенное для выполнения этой операции, должно соответствовать местным нормам по охране окружающей среды.

5. Извлеките батарею питания (3) из батарейного отсека. Чтобы освободить батарею переместите в указанном стрелкой направлении рычаг фиксатора (4) (рис. 3).

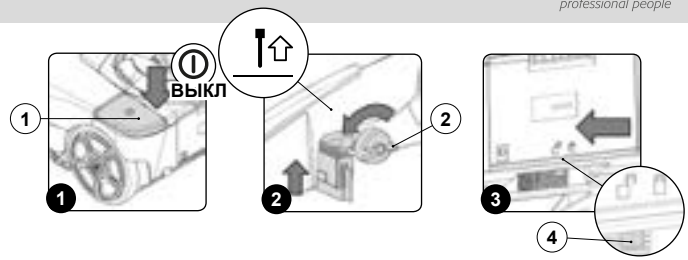

6. Извлеките батарею из батарейного отсека, используя литую ручку батареи (рис. 4).
7. Поверните передний кожух (5) до предела, для облегчения этой операции используйте ручку (6) (рис. 5).

ОСТОРОЖНО: При выполнении этих операций необходимо использовать перчатки для защиты от порезов при контакте с острыми краями или наконечниками предметов.

8. Удалите из машины бак отработанного раствора (7) (рис. 6).

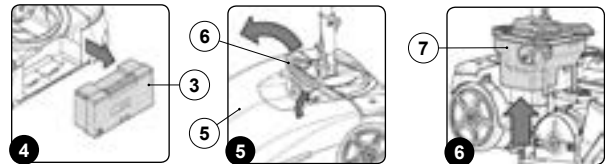

9. Удалите из гнезда в баке отработанного раствора крышку слива (8) (рис. 7).

ВНИМАНИЕ: Во избежание повреждения кожи на руках рекомендуется всегда использовать защитные перчатки при контакте с моющими средствами, а также кислотными или щелочными растворами.

10. Опрожните бак.
11. Установите в гнездо бака моющего раствора крышку слива (8) (рис. 8).

12. Удалите из машины бак моющего раствора (рис. 9).

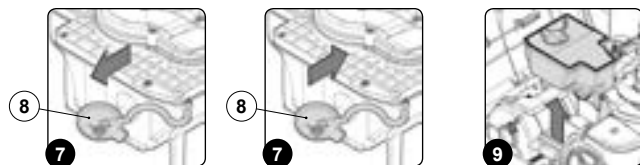

13. Удалите из гнезда в баке моющего раствора, крышку заливной горловины (9) раствора моющего средства (рис. 10).

14. Опрожните бак.

15. Промойте внутри бак струей проточной воды.

16. Установите в гнездо в баке моющего раствора крышку заливной горловины (9) раствора моющего средства (рис. 11).

17. Вставьте два бака внутрь машины: сначала бак моющего раствора, затем бак сбора отработанного раствора.

18. Поверните передний кожух (5) до установки его в рабочее положение. Для облегчения этой операции используйте ручку (6) (рис. 12).

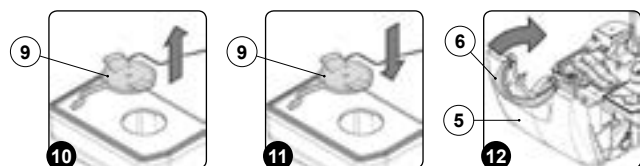

19. Зафиксируйте рукоятку управления в горизонтальном положении (рис. 13).

ОСТОРОЖНО: При выполнении этой операции не ставьте ногу на машину.

20. Поверните рычаг фиксатора рукоятки управления (10) в указанном стрелкой направлении (рис. 14).

21. Закройте рукоятку управления, толкая ручку (11) в направлении корпуса машины (рис. 15).

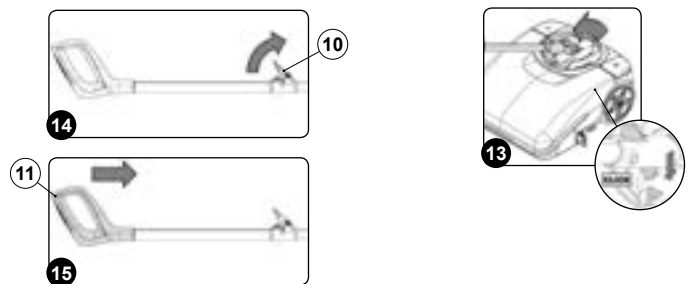

22. Поверните рычаг фиксатора рукоятки управления (10) в указанном стрелкой направлении (рис. 16).

23. Отведите машину в место, предназначенное для её парковки.

24. Установите машину таким образом, чтобы задняя часть была в контакте с полом (рис. 17).

ПРЕДУПРЕЖДЕНИЕ: Припаркуйте машину в закрытом месте на ровной поверхности. В непосредственной близости от нее не должно быть предметов, которые могут стать причиной повреждения или быть повреждены при контакте с машиной.

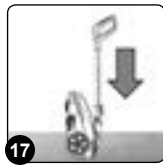
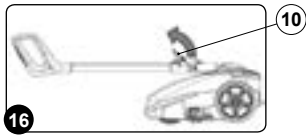

ТЕХОБСЛУЖИВАНИЕ

В конце работы и перед началом выполнения любых работ по техобслуживанию следует выполнить перечисленные ниже операции:

1. Выключите машину главным выключателем (1) (рис. 1).
2. Поверните рукоятку управления в вертикальное положение.

⚠ ОСТОРОЖНО: При выполнении этой операции не ставьте ногу на машину.

3. Отведите машину в место, оборудованное для выполнения техобслуживания.

♻ ВАЖНОЕ ПРИМЕЧАНИЕ: Место, предназначенное для выполнения этой операции, должно соответствовать местным нормам по охране окружающей среды.

4. Извлеките батарею питания (2) из батарейного отсека. Чтобы освободить батарею переместите в указанном стрелкой направлении рычаг фиксатора (3) (рис.2).
5. Извлеките батарею из батарейного отсека, используя литую ручку батареи (рис.3).

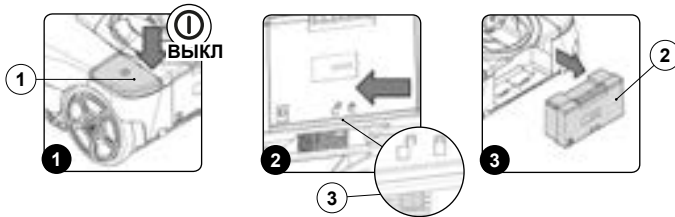

6. Поверните передний кожух (4) до предела, для облегчения этой операции используйте ручку (5) (рис. 4).

⚠ ОСТОРОЖНО: При выполнении этих операций необходимо использовать перчатки для защиты от порезов при контакте с острыми краями или наконечниками предметов.

7. Удалите крышку трубы (6), переместите стопорные рычаги (7), как показано стрелками (рис. 5).
8. Удалите из машины щетку (8) (рис.6).

⚠ ВНИМАНИЕ: Во время этой операции держите в неподвижном состоянии рукоятку управления, чтобы машина не могла случайно переместиться.

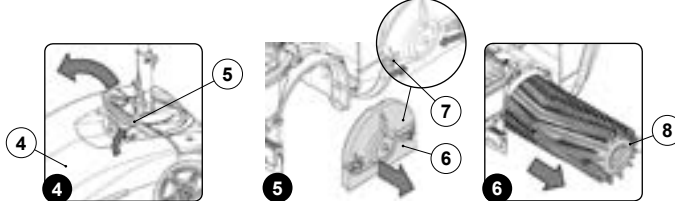

9. Промойте под струей воды щетку и удалите всю оставшуюся на щетине грязь. Проверьте износ щетины и, в случае чрезмерного износа, замените щетку (щетина должна выступать не менее, чем на 10 мм).

10. Наденьте щетку (8) на палец двигателя щетки; щетка может быть установлена только в одном направлении (рис. 7).

11. Установите крышку трубы (6), переместите стопорные рычаги (7), как показано стрелками (рис. 8)
12. Удалите из машины бак отработанного раствора (9) (рис.9).

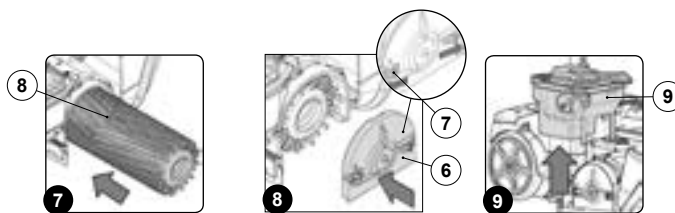

13. Удалите из гнезда в баке отработанного раствора крышку слива (10) (рис. 10).

⚠ ВНИМАНИЕ: Во избежание повреждения кожи на руках рекомендуется всегда использовать защитные перчатки при контакте с моющими средствами, а также кислотными или щелочными растворами.

14. Очистите струей воздуха отсек воздушного транспортера двигателя всасывания, входное отверстие отсека обозначено буквой (А) (рис.11).

15. Очистите струей воздуха отсек воздушного транспортера двигателя всасывания, входное отверстие отсека обозначено буквой (А) (рис.12).



16. Промойте внутри бак струей проточной воды.

17. Установите в гнездо в баке для моющего раствора крышку слива (10) (рис.13).

18. Удалите из машины бак моющего раствора (рис.14).

19. Удалите из гнезда в баке моющего раствора крышку заливной горловины (11) раствора моющего средства (рис.15).

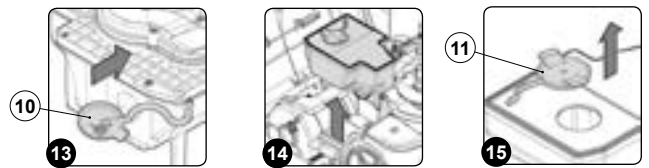

20. Промойте внутри бак струей проточной воды.

21. Установите в гнездо в баке моющего раствора крышку заливной горловины (11) раствора моющего средства (рис.16).

22. Удалите патрон фильтра (12) и промойте его под струей проточной воды, удалите оставшуюся грязь, при необходимости замените его (рис.17).

23. Установите в гнездо на раме машины патрон фильтра (12) (рис.18).

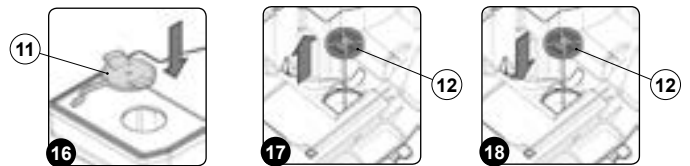

⚠ ВНИМАНИЕ: Поместите патрон фильтра в гнездо, как показано на рис. 19, штифт включения клапана (13) должен быть обращен вверх.

24. Вставьте два бака внутрь машины: сначала бак моющего раствора, затем бак сбора отработанного раствора.

25. Удалите щетку для очистки всасывающего канала (14) из держателя (рис.20).

26. Очистите внутреннюю часть всасывающего канала (15) щеткой (14) (рис. 21).

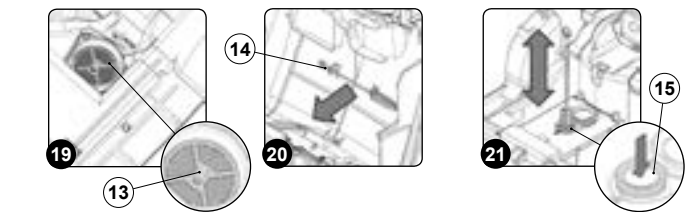

27. Вставьте щетку для очистки всасывающего канала (14) в держатель (рис.22).

28. Поверните передний кожух (4) до установки его в рабочее положение, для облегчения этой операции используйте ручку (5) (рис.23).

29. Зафиксируйте рукоятку управления в горизонтальном положении (рис.24).

⚠ ВНИМАНИЕ: При выполнении этой операции не ставьте ногу на машину.

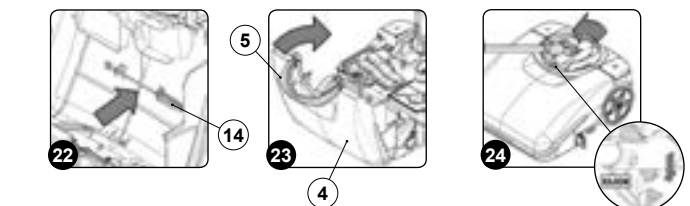

30. Поверните рычаг фиксатора рукоятки управления (16) в указанном стрелкой направлении (рис.22).

31. Закройте рукоятку управления, нажав на ручку (17) в направлении корпуса машины (рис.23).

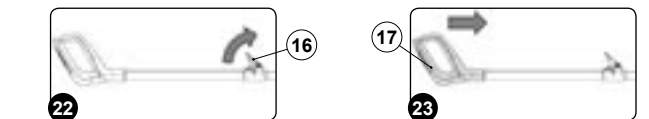

32. Поверните рычаг фиксатора рукоятки управления (16) в указанном стрелкой направлении (рис.24).

33. Установите машину таким образом, чтобы задняя часть была в контакте с попом (рис.25).



34. Убедитесь в том, что корпус скребка находится в рабочем положении, в противном случае поверните ручку (18) в направлении, указанном стрелкой (рис. 26).

ВНИМАНИЕ: На изображении, приведенном на рис. 26, показана левая сторона машины, поверните в также ручку, расположенную с правой стороны машины.

35. Установите держатель скребка в положение технического обслуживания, переместите наружу ручку (18) (рис. 27). Поверните по направлению к себе держатель скребка (рис. 28).

ВНИМАНИЕ: Выполните описанную выше операцию как для левой, так и для правой ручки.

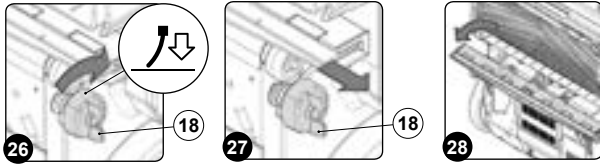

36. Тщательно протрите влажной тканью всасывающий патрубок (19) (рис. 29).

ВНИМАНИЕ: Будьте предельно осторожными, чтобы не потерять или не повредить прокладку (20), расположенную над всасывающим патрубком (рис. 29).

37. Тщательно протрите влажной тканью всасывающую камеру корпуса скребка (21) (рис. 30).

38. Тщательно протрите влажной тканью переднее резиновое лезвие (22) корпуса скребка (рис. 31). Проверьте состояние износа переднего резинового лезвия скребка. Если кромка резинового лезвия, которая находится в контакте с полом, повреждена, замените лезвие.

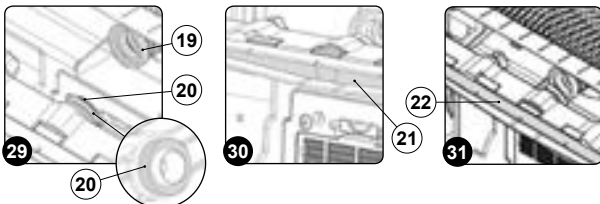

39. Тщательно протрите влажной тканью заднее резиновое лезвие (23) корпуса скребка (рис. 32). Проверьте состояние износа заднего резинового лезвия скребка. Если кромка резинового лезвия, которая находится в контакте с полом, повреждена, то замените лезвие.

Правильное техническое обслуживание резиновых лезвий скребка гарантирует оптимальную сухую и очистку пола, а также более длительный срок службы двигателя всасывающего блока. Для замены резиновых лезвий скребка выполните следующие операции:

- Поверните крыльчатые гайки фиксации корпуса скребка (24) на девяносто градусов (рис. 33).
- Извлеките корпус скребка из прорезей на держателе скребка, предотвращая при этом выпадение прокладки, расположенной на всасывающем патрубке (рис. 34).
- Замените изношенные или поврежденные резиновые лезвия.
- Для повторного монтажа выполните операции в обратном порядке.

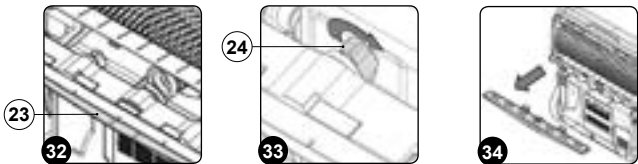

40. Установите держатель скребка в положение покоя, переместите в направлении машины корпус скребка (рис. 35).

41. Зафиксируйте подвеску скребка в положении покоя, нажмите по направлению к внутренней части машины ручку (18) (рис. 36), а затем поверните ее в направлении, указанном стрелкой (рис. 37).

ВНИМАНИЕ: На изображении, приведенном на рис. 37, показана левая сторона машины, поверните в противоположном направлении ручку, расположенную с правой стороны.

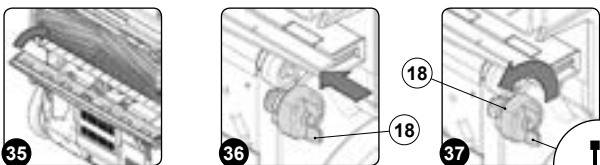

42. Удалите опору воздушных фильтров (25) на выходе машины, нажмите на фиксирующий язычок (26) в указанном стрелкой направлением (рис. 38).

43. Очистите патроны фильтров (27) с помощью струи воздуха (рис. 39), с расстояния не менее двадцати сантиметров.

Правильное техническое обслуживание воздушных фильтров на выходе гарантирует более длительный срок службы двигателя всасывающего блока. Для замены патронов фильтра выполните следующие операции:

- Снимите опоры патрона фильтра (28) с опоры фильтра (рис. 40).

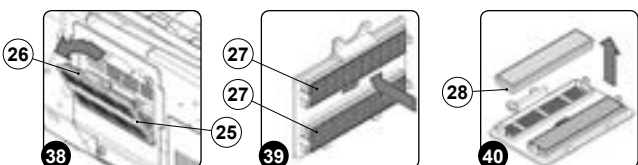

- Извлеките изношенный патрон фильтра (29) из опоры патрона фильтра (28) и замените его на новый (рис. 41).
- Для повторного монтажа выполните операции в обратном порядке.

44. Установите в машину опору воздушных фильтров на выходе (25) (рис. 42).

45. Приведите машину в рабочее положение (рис. 43).

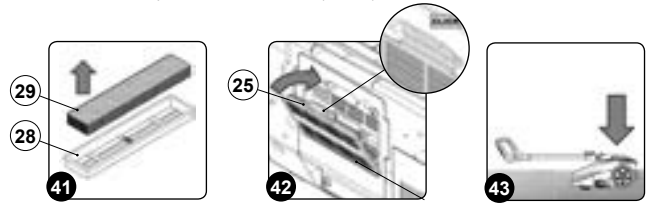

46. Зафиксируйте ручку управления в вертикальном положении, для разблокировки ручки переместите фиксатор (30) в указанном стрелкой направлении (рис. 44).

47. Поверните передний кожух (4) до предела, для облегчения этой операции используйте ручку (5) (рис. 45).

48. Вставьте два бака внутрь машины и патрон фильтра мощного раствора: сначала патрон фильтра мощного раствора, затем бак мощного раствора и последним бак сбора отработанного раствора.

49. Поверните передний кожух (4) до упора его в рабочее положение, для облегчения этой операции используйте ручку (5) (рис. 46).

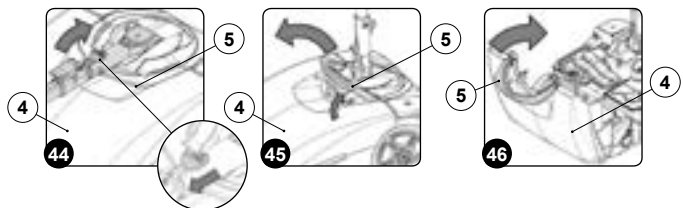

50. Вставьте батарею в батарейный отсек, расположенный в задней части машины (рис. 47).

51. Установите машину таким образом, чтобы задняя часть была в контакте с полом (рис. 48).

ВНИМАНИЕ: Припаркуйте машину в закрытом месте на ровной поверхности. В непосредственной близости от нее не должно быть предметов, которые могут стать причиной повреждения или быть повреждены при контакте с машиной.

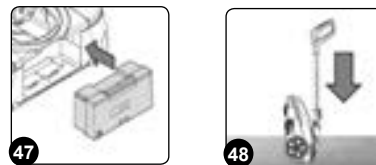

УСТРАНЕНИЕ НЕИСПРАВНОСТЕЙ

В этой главе приведены наиболее распространенные неисправности, возникающие в ходе использования машины. Если приведенные далее рекомендации не помогут их устранить, обратитесь в ближайший сервисный центр.

НЕИСПРАВНОСТЬ	ВОЗМОЖНАЯ ПРИЧИНА	РЕШЕНИЕ
МАШИНА НЕ ВКЛЮЧАЕТСЯ	Главный выключатель выключен.	Выключите главный выключатель.
	Убедитесь в том, что батарея правильно установлена в машину.	Правильно установите батарею в машину.
	Проверьте уровень заряда батареи, контролируя светодиоды, расположенные в задней части машины.	Если уровень заряда батареи критично низкий, выполните полный цикл зарядки.
БАТАРЕЯ НЕ БЫЛА ПРАВИЛЬНО ЗАРЯЖЕНА	Вилка кабеля питания не вставлена соответствующим образом в розетку, расположенную на основе зарядного устройства.	Убедитесь в том, что вилка кабеля питания правильно вставлена в розетку зарядного устройства.
	Вилка кабеля питания не вставлена соответствующим образом в сетевую розетку.	Проверьте, вставлена ли вилка кабеля питания зарядного устройства в сетевую розетку.
	Характеристики электросети не соответствуют характеристикам зарядного устройства.	Убедитесь в том, что характеристики, указанные на паспортной табличке зарядного устройства, соответствуют характеристикам сети питания.
	Индикатор на основе зарядного устройства периодически мигает.	Проверьте, используя инструкцию по эксплуатации зарядного устройства, что означает мигание индикаторов на зарядном устройстве во время зарядки батареи.

НЕИСПРАВНОСТЬ	ВОЗМОЖНАЯ ПРИЧИНА	РЕШЕНИЕ
НЕПРОДОЛЖИТЕЛЬНОЕ ВРЕМЯ АВТОНОМНОЙ РАБОТЫ МАШИНЫ	Проверьте уровень заряда батареи, проверьте символ на дисплее управления.	Если уровень заряда батареи критично низкий, выполните полный цикл зарядки.
НЕДОСТАТОЧНАЯ ПОДАЧА МОЮЩЕГО РАСТВОРА НА ЩЁТКУ	Количество моющего средства в гидравлической системе не соответствует выполняемой работе.	Заполните бак моющего раствора.
	Фильтр моющего раствора забит.	Очистите фильтр моющего раствора (прочитайте раздел "ТЕХОБСЛУЖИВАНИЕ").
НИЗКОЕ КАЧЕСТВО ОЧИСТКИ	Машина не включается.	См. раздел "МАШИНА НЕ ВКЛЮЧАЕТСЯ" .
	Недостаточная подача моющего средства.	Прочитайте раздел "НЕДОСТАТОЧНАЯ ПОДАЧА МОЮЩЕГО РАСТВОРА НА ЩЁТКУ" .
	Используемая щетка неправильно установлена в машину.	Правильно установите щетку в машину.
	Слишком большой износ щетины	Проверьте износ щетки и, при необходимости замените ее (см. главу "ТЕХОБСЛУЖИВАНИЕ").
СКРЕБОК НЕДОСТАТОЧНО СУШИТ	Устройство всасывания засорено	Очистите корпус скребка (прочитайте раздел "ТЕХОБСЛУЖИВАНИЕ").
		Очистите всасывающий канал (прочитайте раздел "ТЕХОБСЛУЖИВАНИЕ").
		Очистите крышку бака отработанного раствора (прочитайте главу "ТЕХОБСЛУЖИВАНИЕ").
ЧРЕЗМЕРНОЕ ПЕНООБРАЗОВАНИЕ	Используется несоответствующее моющее средство.	Убедитесь, что используется моющее средство с низким пенообразованием.
	Пол недостаточно грязный.	Разбавьте моющее средство в баке моющего раствора.
ОБОРУДОВАНИЕ ПЛОХО ВСАСЫВАЕТ	Бак сбора отработанного раствора переполнен	Опорожните бак для отработанного раствора (прочитайте раздел "ПО ОКОНЧАНИИ РАБОТЫ").
	Устройство всасывания засорено	См. раздел "СКРЕБОК НЕДОСТАТОЧНО СУШИТ" .

ДЕКЛАРАЦИЯ О СООТВЕТСТВИИ ЕС

Нижеподписавшаяся компания:

COMAC S.p.A.
Via Maestri del Lavoro n.13
37059 Santa Maria di Zevio (VR)

Заявляет под свою исключительную ответственность, что изделие

ПОЛОМОЕЧНАЯ МАШИНА мод. IGEA

Соответствует требованиям, предусмотренным нормами:

- 2006/42/CE: Директива о безопасности машин и оборудования.
- 2014/35/EU: Директива о низковольтном оборудовании.
- 2014/30/EU: Директива по электромагнитной совместимости.

Кроме того, отвечают следующим стандартам:

- EN 60335-1:2012/A11:2014
- EN 60335-2-72:2012
- EN 12100:2010
- EN 60335-2-29:2004/A2:2010
- EN 61000-6-2:2005/AC:2005
- EN 61000-6-3:2007/A1:2011/AC:2012
- EN 61000-3-2:2014
- EN 61000-3-3:2013
- EN 55014-1:2006/A1:2009/A2:2011
- EN 55014-2:2015
- EN 62233:2008/AC:2008

Лицо, обладающее разрешением на создание технического досье:

Г-н Джанкарло Руффо
Via Invalidi del Lavoro n.1
37059 Santa Maria di Zevio (VR) – ИТАЛИЯ

Santa Maria di Zevio, 25/03/2019

COMAC S.p.A.
Официальный представитель
Джанфранко Руффо



Производитель:

FIMAP S.p.A.
Via Invalidi del Lavoro № 1
почт. индекс 37059 - S. Maria di Zevio (VR) - Верона - Италия
Тел. +39 045 6060411 - Факс. +39 045 6060417
Электронная почта: fimap@fimap.com
Веб-сайт: www.fimap.com

Уполномоченный:

Comac S.p.A.
Via Maestri del Lavoro, 13
почт. индекс 37059 - S. Maria di Zevio (VR) - Верона - Италия
Тел. +39 045 8774222 - Факс +39 045 8750303
Электронная почта: com@comac.it
Веб-сайт: www.comac.it

УТИЛИЗАЦИЯ

Утилизировать машину следует в мастерской по разборке или в специальном центре по сбору отходов. Прежде чем сдать машину в утиль, следует снять и разделить следующие материалы и отправить их в центры по отдельному сбору отходов в соответствии с действующим законодательством в области охраны окружающей среды:

- Щётка
- Электрические и электронные детали*
- Аккумуляторная батарея
- Пластиковые детали
- Металлические детали

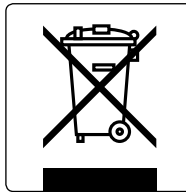

(*) В частности, для утилизации электрических и электронных деталей, обращайтесь к дистрибьютору.



Via Maestri del Lavoro, 13 - 37059 Santa Maria di Zevio - Верона - ИТАЛИЯ
Тел. 045 8774222 - Факс 045 8750303 - www.comac.it - com@comac.it

Сертификационный орган Q.C.B. Italia ISO 9001: 2008, ISO 14001: 2015, OHSAS 18001: 2007