

ОФИСНАЯ МЕБЕЛЬ

2024

КАТАЛОГ 2023-





НОРДЕН ГРУП сегодня – это:

- огромный опыт поставок товаров из Юго-Восточной Азии, накопленный за **15 лет**;
- собственный современный логистический комплекс площадью **10 000 кв. м.**, удобно расположенный в Дмитровском районе Московской области с. Белый Раст и региональный склад в Санкт-Петербурге, расположенный по адресу: г. Санкт-Петербург, пр. Александровской фермы, дом № 17;
- постоянно поддерживаемый складской запас основного ассортимента;
- постоянное обновление ассортимента с учетом запросов покупателей и тенденций рынка;
- собственный автопарк, грамотные экспедиторы, сборщики.

Торгово-производственный холдинг НОРДЕН ГРУП

Наш холдинг активно расширяет свое присутствие во всех регионах России. Мы готовы рассмотреть различные варианты сотрудничества.

На наших складах в Москве и Санкт-Петербурге сейчас аккумулируется около 26 000 кресел более 150 различных моделей и модификаций!

В течение последних 3-х лет мы активно расширяем наш ассортимент корпусной мебели, предлагая лучшие решения по кабинетам для руководителей и оперативной мебели для персонала!

Наши специалисты вот уже 10 лет посещают крупнейшие мировые выставки, поддерживают контакты с ведущими производителями, изучают современные технологии, материалы и комплектующие. И это не просто слова, которые принято писать на сайте любой уважающей себя компании. Если Вы профессионально занимаетесь поставками, продажами в розницу и оптом мебели для дома и офиса ПРОСТО ИЗУЧИТЕ НАШ АССОРТИМЕНТ и СДЕЛАЙТЕ СВОЙ ВЫБОР!

НОРДЕН ГРУП осуществляет продажи оптом через свою дилерскую сеть. На нашем сайте легко выбрать и заказать как проверенные временем модели, но по более низким ценам, чем Вы привыкли, так и новые, эксклюзивные модели, которые вскоре станут хитами продаж.

Мы рады сотрудничать с дизайнерскими и архитектурными бюро и готовы предложить индивидуальные условия для оснащения предприятий и офисов компаний.





В каталоге представлен широкий ассортимент офисной мебели и кресел. Вы легко сможете подобрать как проверенные временем, так и новые, эксклюзивные модели, которые вскоре станут хитами продаж. Компания НОРДЕН предлагаем действительно интересные и современные модели!





КАБИНЕТЫ ДЛЯ РУКОВОДИТЕЛЯ.....	6
ОПЕРАТИВНАЯ МЕБЕЛЬ.....	70
АКСЕССУАРЫ (КАБЕЛЬ-КАНАЛЫ).....	122
КРЕСЛА ДЛЯ РУКОВОДИТЕЛЯ.....	124
КРЕСЛА ДЛЯ СОТРУДНИКОВ.....	158
КОНФЕРЕНЦ КРЕСЛА.....	192
СТУЛЬЯ.....	218



КАБИНЕТЫ ДЛЯ РУКОВОДИТЕЛЯ

Наши кабинеты для руководителя отличаются комфортом и современным стилем. Яркие идеи и интересные решения в дизайне, высококачественные материалы, создают благородную атмосферу и подчеркнут статус владельца.



NO ORDEN

QUARTZ

универсальный рабочий
стол с опорной тумбой

2200x1800x750

Шкаф 3х-секционный

2120x450x2060



КАБИНЕТ РУКОВОДИТЕЛЯ

QUARTZ

Столы

Столешницы стола руководителя и конференц-столов изготавливаются из MDF толщиной 25 мм с поверхностью из натурального шпона «американский орех». Продольное направление шпона в сочетании с кромкой в виде мягких радиусных форм (в 2-х направлениях), создают иллюзию цельного куска древесины. Лакокрасочное покрытие шпона, нанесенное по технологии «открытые поры», проявляет красивую текстуру шпона, и усиливает визуальные и тактильные ощущения. В сочетании с металлическими опорами уникального сечения создают индивидуальный стиль кабинета. Опоры стола выполнены из стали толщиной 10 мм, методом лазерной резки и имеют идеальные сопряжения без сварных швов. Высококачественная окраска опор и передней панели в матовый цвет «графит» идеально сочетается с естественными оттенками шпона.

Тумбы и шкафы

В продолжении визуальной концепции стола, тумбы и шкафы имеют классическое сочетание декоров «орех» и «графит». Корпуса и фасады изготовлены из MDF толщиной 18 мм и 25 мм. Опорная тумба стола имеет лаконичный дизайн - идеальную форму с соединением всех внешних элементов под 45 градусов. Элемент оснащён кабель-каналом черного цвета с отделкой «brush». Элементы внешнего контура шкафов и греденции – боковые стенки, топ, дно – выполнены в виде замкнутой рамки с соединением углов под 45 градусов и имеют кромку сложной геометрической формы. Шкаф словно помещен в багетную раму (оправу) из массива ореха. Сложная форма двери имеет три вида отделки – лакокрасочное премиальное покрытие цвета «графит», инкрустацию шпоном и декоративные планки в виде вставки черного цвета (с объемной фрезеровкой по глубине).

Фурнитура

В изделиях коллекции используется фурнитура Hettich с функциями плавного закрывания “soft close” для дверей и ящиков и открывания нажатием дверей «push-to-open».



Шпон Орех американский (BW)



Эмаль шелковисто-матовая Графит (GF)



QUARTZ

Стол для руководителя в сочетании с опорной тумбой.

Габаритные размеры:
2200x1800x750 мм

Кабинет QUARTZ, как прекрасный «купаж» объединяет в себе сразу несколько стилей – минимализм, классику и современный. Он эпицентр всех ключевых событий и элемент имиджа его владельца. Натуральный шпон «американский орех» в сочетании с металлическими опорами сложной формы.

Поверхности из натурального шпона «американский орех» в сочетании с металлическими опорами уникального сечения создают индивидуальный стиль для кабинета руководителя. Мебель изготовлена из экологичных материалов - MDF, шпон, металл. Идеальный подбор цвета для поверхностей из разных материалов, имеющих разную фактуру поверхности - металлических опор и окрашенных элементов из MDF -выполняется только для кабинетов премиального уровня.

Шкаф распашной

QZ.0302.BW.GF.L

616x450x2060

Греденция

QZ.0401.BW.GF

1800x450x900

QUARTZ

универсальный рабочий
стол с опорной тумбой и
брифингом

Брифинг 1500x900x750



QUARTZ

QZ.0101.BW.GF+QZ.0201.BW.GF.L

Стол с опорной тумбой левый

Габаритный размер:

2200x1800x750

Размер столешницы:

2000x900x25

Размер тумбы: 1800x600x643





QUARTZ

Конференц-стол для
встреч и переговоров.
Габаритный размер
стола: 2400x1200x750



Опоры стола выполнены из стали методом лазерной резки и имеют идеальные сопряжения без сварных швов.



Брифинг
150X90X75



стол руководителя (левый)
220X180X75



стол руководителя (правый)
220X180X75



стол для переговоров
240X120X75



стол для переговоров с тумбой
240X120X75



шкаф со стеклом (левый)
60X45X150



шкаф со стеклом (правый)
60X45X150



греденция
180X45X90



шкаф узкий (левый)
61,6X45X206



шкаф узкий (правый)
61,6X45X206



шкаф 3 секции
212X45X206





QUARTZ

Конференц-стол для встреч
и переговоров.

Габаритный размер стола:
2400x1200x740

Стол для переговоров - это центр притяжения кабинета Quartz. Максимально комфортные тактильные ощущения и визуальный комфорт, обеспечиваемые шпоном «американский орех», располагают к проведению встреч и принятию «экологических» решений.

Для подключения мультимедийных центров стол для переговоров может комплектоваться опорной тумбой, доступ к которой имеется через заглушку кабель канала – двусторонний лючок черного цвета. Лючок оснащен регулировкой плавности хода и щетками с 2-х сторон. Размеры 615*150*42 мм.



QUARTZ

Конференц-стол для встреч и переговоров с тумбой.

Габаритный размер стола: 2400x1200x740

QUARTZ

МЕБЕЛЬ ДЛЯ РУКОВОДИТЕЛЕЙ - КОЛЛЕКЦИЯ QUARTZ

ПРОИЗВОДСТВО: NORDEN, Россия

СТОЛЫ И ПРИСТАВКИ (Размеры ШхГхВ, мм)



СТОЛ РУКОВОДИТЕЛЯ
прямой (левый)

2000x1800x750



СТОЛ РУКОВОДИТЕЛЯ
прямой (правый)

2000x1800x750



БРИФИНГ

1500x900x750



ТУМБА ОПОРНАЯ
(правая/левая)

1800x550x643

КОМПОНОВКА СТОЛОВ (Размеры ШхГхВ, мм)



СТОЛ РУКОВОДИТЕЛЯ
прямой с экраном на опорной
тумбе (левый)

2200x1800x750



СТОЛ РУКОВОДИТЕЛЯ
прямой с экраном на опорной
тумбе (правый)

2200x1800x750



СТОЛ РУКОВОДИТЕЛЯ
прямой с экраном на опорной
тумбе (левый) с брифингом

2200x3300x750



СТОЛ РУКОВОДИТЕЛЯ
прямой с экраном на опорной
тумбе (правый) с брифингом

2200x3300x750

КОМПОНОВКА СТОЛОВ (Размеры ШхГхВ, мм)



СТОЛ ДЛЯ ПЕРЕГОВОРОВ
на 4 человека

QZ.0102.BW.GF
2200x1200x750



СТОЛ ДЛЯ ПЕРЕГОВОРОВ
на 4 человека

QZ.0102.BW.GF
2200x1200x750



СТОЛ РУКОВОДИТЕЛЯ
С ТУМБОЙ

2200x1800x750

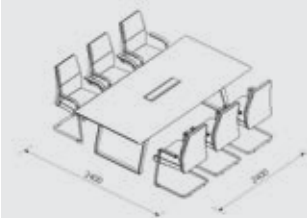

СТОЛ ДЛЯ ПЕРЕГОВОРОВ
на 4 человека

2200x1200x750

ШКАФЫ (Размеры ШхГхВ, мм)



ГРЕДЕНЦИЯ

QZ.0401.BW.GF
1800x450x900



ШКАФ
одностворчатый со стеклом
(левый/правый)

QZ.0303.BW.G
2120x450x2060



ШКАФ
одностворчатый (левый/правый)

QZ.0302.BW.GF.L
616x450x2060

QZ.0302.BW.GF.R
616x450x2060



ШКАФ
3 секции

QZ.0303.BW.G
2120x450x2060

Дополнительным элементом интерьера для оснащения переговорных служит мультифункциональная греденция. В зависимости от назначения она используется как тумба для мультимедийных центров и оргтехники, хранения предметов и мини-бара. В левую часть греденции может быть встроен полноценный мини-холодильник.



ATLAS

универсальный рабочий стол
для опорной тумбы в сочетании
с опорной тумбой 800 мм
образуют угловую композицию
рабочего места с габаритными
размерами: 2200x900x740



КАБИНЕТ РУКОВОДИТЕЛЯ

ATLAS NEW

Столы

Столешница — из МДФ 12 мм производства компании EGGER, облицованной противоударной PVC-кромкой толщиной 2,0 мм производства компании EGGER. Основания рабочих столов — стильные металлокаркасы из анодированного алюминия, имеющие опоры сложного 8-ми угольного сечения.

Тумбы

Декоративные накладки шкафов и тумб: выполнены из ламинированной плиты МДФ толщиной 12 мм. Выдвижные ящики: изготовлены из ЛДСП толщиной 16 мм, оснащены скрытыми шариковыми

направляющими полного выдвижения Hettich с механизмом push-to-open («открытие нажатием»), дно выдвижных ящиков из HDF 3,2 мм, оснащены скрытыми шариковыми направляющими полного выдвижения Hettich с механизмом push-to-open («открытие нажатием»).

Фурнитура

Ручки — металлические, покрытие «сатин» («матовый хром»). Все распашные двери шкафов изготовлены из ЛДСП 18мм и оснащены петлями с механизмом мягкого закрывания (доводчиком) soft-close. В изделиях коллекции используется высококачественная фурнитура и комплектующие производителей: Hettich, Hafele, Boyard.

Тумбы опорные и столы для переговоров укомплектованы заглушками кабель-каналов с отделкой под алюминий. На тумбах - заглушка кабель-канала СВ.801.300G

На столах переговорных - заглушка кабель-канала СВ.234.600G



Бренсон трюфель (BT)



Грей стоун (GS)

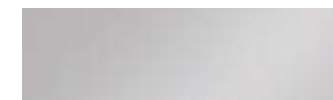

Стекло (матовое GLM или прозрачное GL)



ATLAS

Конференц-стол для встреч
и переговоров.

Габаритный размер стола:
2200x1050x740

Коллекция мебели для руководителя ATLAS выполнена из высококачественных современных материалов, экологически чистых и безопасных для здоровья человека.

Мебель изготовлена из ламинированной ДСП 18 мм и МДФ 12 мм производства компании EGGER, облицованной противоударной PVC-кромкой толщиной 2,0 и 0,4 мм производства компании EGGER. Отличительные особенности коллекции — элегантный стиль-сочетание поверхностей в темном древесном декоре и имитации гладкого монохромного камня и тонкая декоративная обкладка шкафов (топ и вертикальные накладные боковые стенки). Экран фронтальный для рабочих столов изготовлен из МДФ толщиной 12 мм. В кабинете представлены шкафы и тумбы, комплектация которых представлена разными сочетаниями декоров фасадов и обкладок.

ATLAS

Конференц-стол для встреч
и переговоров с тумбой.

Габаритный размер стола:
2800x1400x740



ATLAS

Стол для руководителя в сочетании с опорной тумбой 800 мм. Габаритные размеры: 2200x900x740

Шкаф для документов
Габаритные размеры:
2030x460x1220



Эргономичный дизайн опорных тумб позволяют эффективно организовать рабочее пространство



стол руководителя
180X80X74



стол руководителя
180X90X74



приставной стол
140X60X74



стол для переговоров
"домино вдоль"
220X105X74



стол для переговоров
"домино поперек"
220X105X74



тумба опорная
80X91X63



тумба опорная
170X45X63



тумба мобильная
46X46X63



тумба мобильная
123X57X62



журнальный стол
140X70X43



шкаф на 5 уровней
63X46X200



шкаф на 5 уровней
83X46X200



шкаф на 5 уровней
83X46X200



шкаф на 5 уровней
83X46X200



шкаф для документов
203X46X122



шкаф низкий
83X46X84



шкаф средний
83X46X122



шкаф средний
83X46X122

* в сочетании "бренсон трюфель и серый камень".
Возможно исполнение фасадов и внешних декоративных накладок полностью в декоре "бренсон трюфель" или декоре "серый камень"



ТУМБЫ ОПОРНЫЕ

(схема комплектации изделия по цветам)

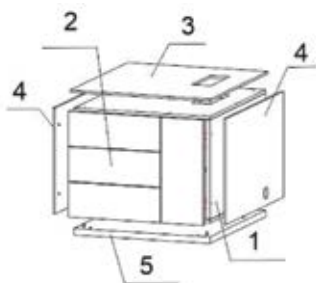

NZ-0212.BT.GS L/R

- 1 - NZ-202.GS.R (корпус тумбы, серый камень, правый)
- 2 - NZ-707.GS (фасады тумбы 800, серый камень)
- 3 - NZ-407.BT (топ тумбы 800, Бренсон Трюфель)
- 4 - NZ-605.BT (комплект верт.ст тумбы 800, Бренсон Трюфель)
- 5 - NZ-907.GS (подиум тумбы 800, серый камень)



ГРУППЫ ШКАФОВ под единым ТОПом

(схема комплектации изделия по цветам)



NZ-0303 + NZ-0312.BT.BT

1 – Корпуса элементов

1 - NZ-303.GS (корпус шкафа NZ-0303) 1 - NZ-302.GS (корпус шкафа NZ-0312)

2 – Фасадная группа

2 - NZ-704.BT (фасад для шкафа NZ-0303)

2 - NZ-705.BT (комплект фасадов для ящиков для шкафа NZ-0312)

2 - NZ-700.GLM (комплект стекол матовых для шкафа NZ-0312)

3 - NZ-403.BT (общий топ на два корпуса)

4 - NZ-604.BT (один комплект вертикальных накладок)

5 - NZ-906.GS (общий подиум на два корпуса)

Система ATLAS — это сочетание уникальных эстетических ценностей с высочайшим качеством и долговечностью.

Эргономичный и в тоже время элегантный, пожалуй, самые подходящие слова, которыми можно описать ATLAS. Вся мебель выполнена в приглушенных спокойных тонах, что добавляет изыска интерьеру. Мебель для руководителей ATLAS отражает современные взгляды на офисную мебель.

Визуальная легкость и оригинальный дизайн подчеркиваются уникальной формой ножек столов, сужающихся книзу. Это не только исключительная особенность дизайна, но и её функциональная составляющая, обеспечивающая выравнивание мебели на полу и эстетичное размещение кабелей, которое можно осуществить прямо через ножки или через кабель канал.

Разнообразие используемых материалов, в том числе алюминия и стекла, позволяет адаптировать его к любому интерьеру, подчеркивая его индивидуальный характер.

Богатая коллекция цветовых сочетаний позволяет организовать нестандартный и в то же время стилистически однородный офис. Всевозможные модульные блоки собираются из базы, топа и боковых панелей, позволяющих выбрать индивидуальное цветовое решение.



СТОЛЫ И ПРИСТАВКИ (Размеры ШхГхВ, мм)

КОМПОНОВКА СТОЛОВ (Размеры ШхГхВ, мм)

ТУМБЫ (Размеры ШхГхВ, мм)



СТОЛ РУКОВОДИТЕЛЯ
прямой с экраном

NZ-0101.BT.AL 1800x800x740
NZ-0101.BT.AN 1800x800x740



СТОЛ РУКОВОДИТЕЛЯ
прямой с экраном на опорной тумбе
(левый/правый)

NZ-0105.BT.AN.L 2200x900x740
NZ-0105.BT.AN.R 2200x900x740

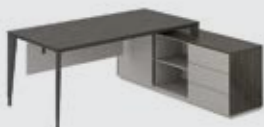

СТОЛ РУКОВОДИТЕЛЯ
прямой с экраном на опорной тумбе
(левый/правый)

NZ-0105.BT.AN.L 2100x1730x740
NZ-0105.BT.AN.R 2100x1730x740



СТОЛ ДЛЯ ПЕРЕГОВОРОВ
на 6 человек Исполнение 1
(домино поперек)

NZ-0108.BT.GS.AN
2200x1050x740



СТОЛ ДЛЯ ПЕРЕГОВОРОВ
на 6 человек Исполнение 2
(домино вдоль)

NZ-0109.BT.GS.AN
2200x1050x740

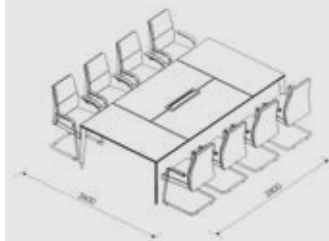

СТОЛ РАБОЧИЙ
ДЛЯ ПЕРЕГОВОРОВ
на 6 человек

2200x1050x740



СТОЛ РУКОВОДИТЕЛЯ
С ТУМБОЙ

2100x1730x740



СТОЛ РУКОВОДИТЕЛЯ
С ТУМБОЙ

2200x900x740



СТОЛ РУКОВОДИТЕЛЯ
С ТУМБОЙ И БРИФИНГОМ

1800x3000x740



ТУМБА ОПОРНАЯ
(левая/правая)

NZ-0212.BT.GS.L 800x910x630
NZ-0212.BT.GS.R 800x910x630



ТУМБА ОПОРНАЯ
(левая/правая)

NZ-0211.BT.GS.L 1730x460x630
NZ-0211.BT.GS.R 1730x460x630



ТУМБА МОБИЛЬНАЯ
(3-х секционная) (левая/правая)

NZ-0213.GS.BT.L 1230x570x620
NZ-0213.GS.BT.R 1230x570x620



ТУМБА МОБИЛЬНАЯ

NZ-0214.BT.GS 450x450x620



ШКАФ СРЕДНИЙ СО СТЕКЛОМ
4 ящика

NZ-0316.BT.GS 2030x460x1220

* в сочетании "бренсон трюфель и серый камень".
Возможно исполнение фасадов и внешних
декоративных накладок полностью в декоре
"бренсон трюфель" или декоре "серый камень"

ШКАФЫ (Размеры ШхГхВ, мм)

КОМПЛЕКТЫ ШКАФОВ (Размеры ШхГхВ, мм)

КОМПЛЕКТЫ ШКАФОВ (Размеры ШхГхВ, мм)



ШКАФ (левый/правый)

NZ-0313.BT.GS.L 630x460x2000
NZ-0313.BT.GS.R 630x460x2000



ШКАФ

NZ-0321.BT.GS 830x460x2000



ШКАФ

NZ-0331.BT.GS 830x460x2000



ШКАФ

NZ-0322.BT.GS 830x460x2000



ШКАФ НИЗКИЙ

NZ-0314.BT.BT 830x460x830



ШКАФ СРЕДНИЙ
со стеклом матовым

NZ-0335.BT.GLM 830x460x1220



ШКАФ СРЕДНИЙ

NZ-0315.BT.GS 830x460x1220



ГРУППЫ ВЫСОКИХ ШКАФОВ
под единым ТОПОМ

NZ-0321+NZ-0332.BT.GS
1630x460x2000



ГРУППЫ ВЫСОКИХ ШКАФОВ
под единым ТОПОМ

NZ-0321+NZ-0341.BT.GS
1430x460x2000



ГРУППЫ ВЫСОКИХ ШКАФОВ
под единым ТОПОМ

NZ-0301+NZ-0312.BT.GS
1630x460x1980



ГРУППЫ ВЫСОКИХ ШКАФОВ
под единым ТОПОМ

NZ-0303+NZ-0341+NZ-0321.BT.GS
2021x460x2000



ГРУППЫ ВЫСОКИХ ШКАФОВ
под единым ТОПОМ

NZ-0321+NZ-0312+NZ-0321.BT.GS
2030x460x2000



ATLAS

Стол для руководителя в сочетании с опорной тумбой 800 мм. Габаритные размеры: 2100x800x740

Коллекция мебели для руководителя ATLAS выполнена из высококачественных современных материалов, экологически чистых и безопасных для здоровья человека.

Мебель изготовлена из ламинированной ДСП 18 мм и МДФ 12 мм производства компании EGGER, облицованной противоударной PVC-кромкой толщиной 2,0 и 0,4 мм производства компании EGGER. Отличительные особенности коллекции — элегантный стиль-сочетание поверхностей в светлом древесном декоре и имитации гладкого монохромного камня и тонкая декоративная обкладка шкафов (топ и вертикальные накладные боковые стенки). Экран фронтальный для рабочих столов изготовлен из МДФ толщиной 12 мм. В кабинете представлены шкафы и тумбы, комплектация которых представлена разными сочетаниями декоров фасадов и обкладок.

ATLAS

Группа шкафов под
единым ТОПом

Шкаф 4х дверный со
стеклом - 2 шт.

Гардероб - 1 шт.

2200x460x2000

ATLAS

Стол для руководителя в
сочетании с опорной тумбой
800 мм. Габаритные размеры:
2100x800x740



ATLAS

универсальный рабочий стол
для опорной тумбы в сочетании
с опорной тумбой 1700 мм
образуют угловую композицию
рабочего места с

габаритными размерами:
2100x1725x740

ATLAS

Столы

Столешница — из МДФ 12 мм производства компании EGGER, облицованной противоударной PVC-кромкой толщиной 2,0 мм производства компании EGGER. Имитация натурального дерева/шпона за счет применения покрытия с глубоким тиснением. Основания рабочих столов — стильные металлокаркасы из анодированного алюминия, имеющие опоры сложного 8-ми угольного сечения.

Тумбы

Декоративные накладки шкафов и тумб: выполнены из ламинированной плиты МДФ толщиной 12 мм. Выдвижные ящики: изготовлены из ЛДСП толщиной 16 мм, оснащены скрытыми шариковыми

направляющими полного выдвижения Hettich с механизмом push-to-open («открытие нажатием»), дно выдвижных ящиков из HDF 3,2 мм, оснащены скрытыми шариковыми направляющими полного выдвижения Hettich с механизмом push-to-open («открытие нажатием»).

Фурнитура

Ручки — металлические, покрытие «сатин» («матовый хром»). Все распашные двери шкафов изготовлены из ЛДСП 18мм и оснащены петлями с механизмом мягкого закрывания (доводчиком) soft-close. В изделиях коллекции используется высококачественная фурнитура и комплектующие производителей: Hettich, Hafele, Boyard.

Тумбы опорные и столы для переговоров укомплектованы заглушками кабель-каналов с отделкой под алюминий. На тумбах - заглушка кабель-канала СВ.801.300G

На столах переговорных - заглушка кабель-канала СВ.234.600G



Ясень наварра (YN)



Серый камень (GS)



Стекло (матовое или прозрачное)



ATLAS

универсальный рабочий стол
в сочетании с опорной тумбой
1700 мм образуют угловую
композицию рабочего места
с габаритными размерами:
2100x1700x740

Эргономичный дизайн опорных тумб позволяют эффективно организовать рабочее пространство



стол руководителя
180X80X74



стол руководителя
180X90X74



стол приставной
140X60X74



стол для переговоров
"домино вдоль"
280X140X74
220X105X74



стол для переговоров
"домино поперек"
280X140X74
220X105X74



тумба опорная
80X91X63



тумба опорная
170X45X63



тумба мобильная
46X46X63



тумба мобильная
123X57X62



журнальный стол
140X70X43,5



шкаф на 5 уровней
63X46X200



шкаф на 5 уровней
83X46X200



шкаф на 5 уровней
83X46X200



шкаф на 5 уровней
83X46X200



шкаф для документов
203X46X122



шкаф низкий
83X46X84



шкаф средний
83X46X122



шкаф средний
83X46X122

* Возможно исполнение фасадов в декоре "серый камень"





ATLAS

Стол для заседаний и переговоров (конференц-стол).

Габаритный размер стола:

2200x1050x740

Коллекция мебели для руководителя ATLAS выполнена из высококачественных современных материалов, экологически чистых и безопасных для здоровья человека.

Мебель изготовлена из ламинированной ДСП 18 мм и МДФ 12 мм производства компании EGGER, облицованной противоударной PVC-кромкой толщиной 2,0 и 0,4 мм производства компании EGGER. Отличительные особенности коллекции — элегантный стиль-сочетание поверхностей в светлом древесном декоре и имитации гладкого монохромного камня и тонкая декоративная обкладка шкафов (топ и вертикальные накладные боковые стенки). Экран фронтальный для рабочих столов изготовлен из МДФ толщиной 12 мм. В кабинете представлены шкафы и тумбы, комплектация которых представлена разными сочетаниями декоров фасадов и обкладок.



ATLAS

Стол для заседаний и переговоров (конференц-стол).

Габаритный размер стола:
2800x1400x740

СТОЛЫ И ПРИСТАВКИ (Размеры ШхГхВ, мм)

КОМПОНОВКА СТОЛОВ (Размеры ШхГхВ, мм)

ТУМБЫ (Размеры ШхГхВ, мм)



СТОЛ РУКОВОДИТЕЛЯ
прямой с экраном
NZ-0101.YN 1800x800x740



СТОЛ РУКОВОДИТЕЛЯ
прямой с экраном на опорной
тумбе (левый/правый)
NZ-0101.YN.L 1800x800x740
NZ-0101.YN.R 1800x800x740



СТОЛ РУКОВОДИТЕЛЯ
прямой с экраном на опорной
тумбе (левый/правый)
NZ-0101.YN.L 1800x800x740
NZ-0101.YN.R 1800x800x740



СТОЛ ПРИСТАВНОЙ
NZ-0102.YN 1400x600x740



ЖУРНАЛЬНЫЙ СТОЛИК
NZ-0107.YN 1400x700x435

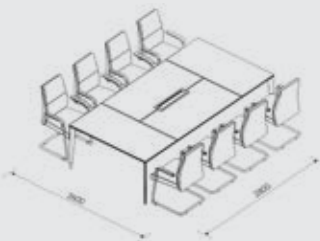

СТОЛ РАБОЧИЙ
ДЛЯ ПЕРЕГОВОРОВ
на 6 человек
NZ-0103.YN 2800x1400x725



СТОЛ РУКОВОДИТЕЛЯ
С ТУМБОЙ
2100x1700x740



СТОЛ РУКОВОДИТЕЛЯ
С ТУМБОЙ
2200x1600x740



СТОЛ РУКОВОДИТЕЛЯ
С ТУМБОЙ И БРИФИНГОМ
1800x3000x740



ТУМБА ОПОРНАЯ
(левая/правая)
NZ-0202.YN.YN.L 800x910x630
NZ-0202.YN.YN.R 800x910x630



ТУМБА ОПОРНАЯ
(левая/правая)
NZ-0201.YN.YN.L 1730x460x630
NZ-0201.YN.YN.R 1730x460x630



ТУМБА МОБИЛЬНАЯ
(3-х секционная) (левая/правая)
NZ-0203.YN.YN.L 1212x564x620
NZ-0203.YN.YN.R 1212x564x620



ТУМБА МОБИЛЬНАЯ
NZ-0204.YN.YN 449x450x620



ТУМБА МОБИЛЬНАЯ
NZ-0214.YN.GS 449x450x620

ШКАФЫ (Размеры ШхГхВ, мм)



ШКАФ (левый/правый)

NZ-0303.YN.YN.L 630x460x2000
NZ-0303.YN.YN.R 630x460x2000



ШКАФ

NZ-0301.YN.YN 830x460x2000



ШКАФ

NZ-0311.YN.YN 830x460x2000



ШКАФ

NZ-0302.YN.YN 830x460x2000

КОМПЛЕКТЫ ШКАФОВ (Размеры ШхГхВ, мм)



ШКАФ НИЗКИЙ

NZ-0304.YN.YN 824x450x800



ШКАФ СРЕДНИЙ

NZ-0305.YN.YN 830x460x1220



ШКАФ СРЕДНИЙ СО СТЕКЛОМ
4 ящика

NZ-0316.YN.YN 2030x460x1220



ГРУППЫ ВЫСОКИХ ШКАФОВ
под единым ТОПОМ

NZ-0301+ NZ-0312.YN.YN
1630x460x2000

КОМПЛЕКТЫ ШКАФОВ (Размеры ШхГхВ, мм)



ГРУППЫ ВЫСОКИХ ШКАФОВ
под единым ТОПОМ

NZ-0303+NZ-0341.YN.YN
1430x460x2000



ГРУППЫ ВЫСОКИХ ШКАФОВ
под единым ТОПОМ

NZ-0303+NZ-0312.YN.YN
1430x460x2000



ГРУППЫ ВЫСОКИХ ШКАФОВ
под единым ТОПОМ

NZ-0303+ NZ-0341+ NZ-0303.YN.YN
2030x460x2000



ГРУППЫ ВЫСОКИХ ШКАФОВ
под единым ТОПОМ

NZ-0303+ NZ-0312+ NZ-0303.YN.N
2030x460x2000

OLIVER

Состав комплекта:

Стол на опорной тумбе
1800x900x750

Тумба опорная приставная
1600x550x569

Шкаф 1600x550x975, правый

OLIVER

Тумба опорная
приставная
2231x550x569,
левая

OLIVER

Стол

Столешница — ламинированная ДСП EGGER с имитацией натурального дерева за счет применения покрытия с синхропорами повторяющими рисунок текстуры дерева, толщиной 38 мм с отделкой алюминиевым профилем толщиной 3 мм.

Тумбы

Корпус — из ламинированной ДСП 18 мм. Ящики — ламинированная ДСП 12 мм цвета «графит», облицованная кромкой 0,45 мм.

Фурнитура

В изделиях коллекции используется высококачественная фурнитура и комплектующие Hettich. Отделка натуральным алюминиевым профилем.

Тумбы опорные и столы для переговоров укомплектованы заглушками кабель-каналов с отделкой под алюминий. На тумбах - заглушка кабель-канала СВ.801.300G

На столах переговорных - заглушка кабель-канала СВ.234.600G



Гикори натуральный (GN)



Дуб гладстоун табак (DT)



Оникс серый (OS)

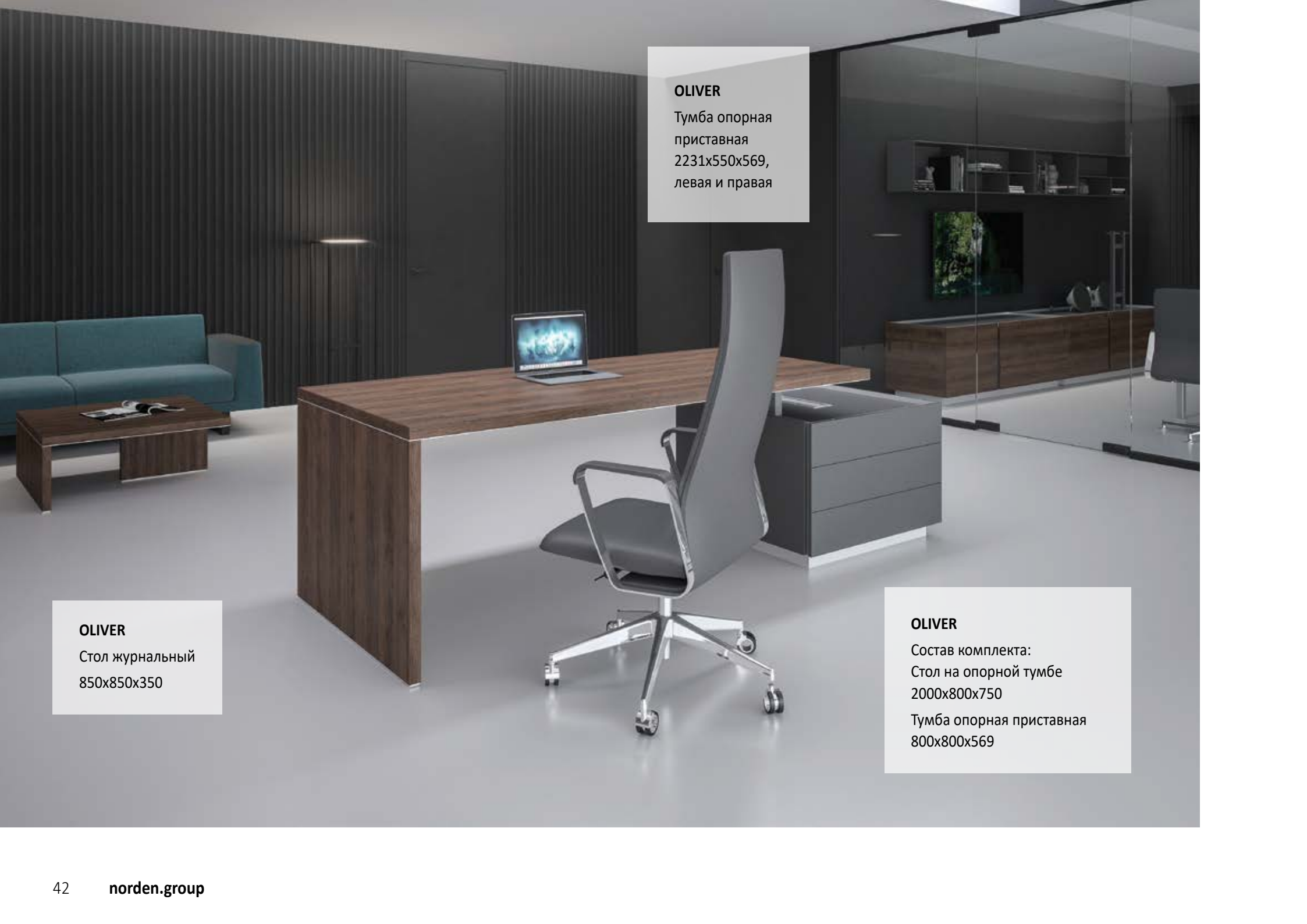

OLIVER

Тумба опорная
приставная
2231x550x569,
левая и правая

OLIVER

Стол журнальный
850x850x350

OLIVER

Состав комплекта:
Стол на опорной тумбе
2000x800x750
Тумба опорная приставная
800x800x569

OLIVER

Шкаф 1600x550x975,
левый и правый

OLIVER

Состав комплекта:

Стол на опорной тумбе
2000x800x750

Тумба опорная приставная
800x800x569

OLIVER

универсальный рабочий стол
для опорной тумбы в сочетании
с опорной тумбой 1700 мм
образуют угловую композицию
рабочего места с габаритными
размерами: 2100x1725x740

Отличительные формы офисной мебели OLIVER вдохновлена геометрией современной модернистской архитектуры.



OLIVER

Состав комплекта:
Стол руководителя
1800x900x750
Тумба опорная
430x650x569

Представляем вам кабинет руководителя Oliver, разработанный с учетом современных трендов в дизайне офисных пространств.

Особенность кабинета OLIVER — акценты премиальной мебели: тонкие алюминиевые планки и европейская высота шкафов (1520 мм). Особую эстетику кабинету придают сочетания натуральных древесных текстур фасада с элементами серого оникса и алюминия. Эффективная организация хранения: наличие секретера в группе шкафов. Эстетичное размещение кабелей, которое можно осуществить прямо через ножки или через кабель канал. Возможность использования тумбы как греденция позволяет организовать стилистически однородный офис.

OLIVER

Стол для переговоров
на 6 человек
2400x1200x750



OLIVER

Шкаф 1600x550x975,
левый и правый

Зону руководителя органично дополняет зона для переговоров. Возможность использования опорной тумбы как отдельно стоящей греденции, позволяет организовать стилистически однородный офис.

Многофункциональное назначение тумб расширяет возможности их использования не только в качестве опорных элементов столов руководителя, но и как удобные греденции под оргтехнику. Кабель-менеджмент размещенный на столах и тумбах сочетается с алюминиевыми планками остальных элементов мебели.





OLIVER

Состав комплекта:

Стол для переговоров с тумбой
на 6 человек

2400x1200x750

Тумба опорная/приставная,
2231x550x569

OLIVER

универсальный рабочий стол
для опорной тумбы в сочетании
с опорной тумбой 1700 мм
образуют угловую композицию
рабочего места с габаритными
размерами: 2100x1725x740

OLIVER

Стол журнальный
850x850x350



журнальный столик
80X80X35



стол приставной
140X90X75



стол приставной
120X60X75



стол руководителя
200X80X75



экран
180X50X15



стол руководителя
180X90X75



экран
160X50X15



стол-конференц
на металлокаркасе
240X120X75



стол-конференц
на опорах ЛДСП
220X100X75



экран
220X50X15



стол руководителя
180X90X75



экран
180X50X15



тумба опорная
43X65X56,9



тумба опорная
43X80X56,9



тумба опорная
80X80X56,9



тумба опорная
43X55X56,9



тумба опорная
223,1X55X56,9



шкаф низкий
160X55X97,5



шкаф
95X55X152



гардероб узкий
63,1X55X186



шкаф
160X55X152

ТУМБЫ

(схема комплектации изделия по цветам)

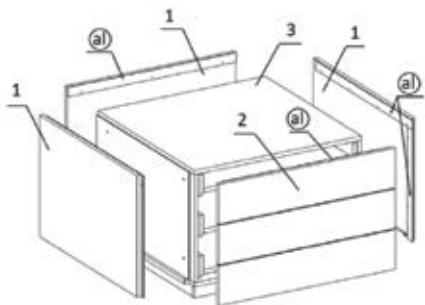

OL-20-11.OS.GN

- 1 - OL-40-11.OS (две боковые и задняя декоративные стенки, декор OS)
- 2 - OL-40-11.GN (комплект фасадов, декор GN)
- 3 - OL-20-11.OS (корпус тумбы, включая ящики и подиум, изготавливается ВСЕГДА из декора OS, т.е. видимая часть верха тумбы и внутренние детали, всегда серые, поэтому в артикуле не отображаются)
- 4 - наличие отделки натуральным анодированным алюминием.

ШКАФЫ

(схема комплектации изделия по цветам)

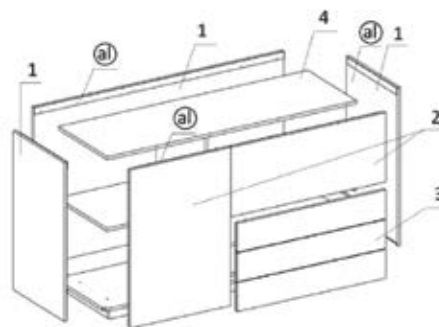

OL-20-14.OS.OS.GN.R

- 1 - OL-40-14.OS (две боковые и задняя декоративные стенки, декор OS)
- 2 - OL-40-28.OS.R (комплект фасадов, декор OS)
- 3 - OL-40-GN.R (стенки передние ящика, декор OS)
- 4 - OL-10-OS (корпус тумбы, включая ящики и подиум, декор OS)
- 5- наличие отделки натуральным анодированным алюминием.

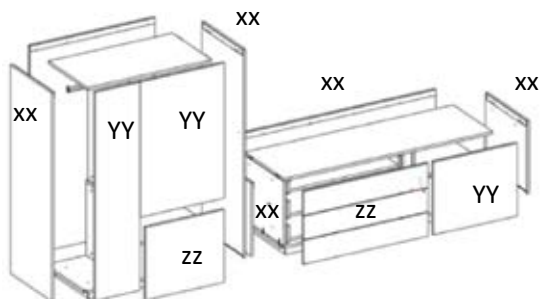

РЕКОМЕНДОВАННЫЕ КОМПЛЕКТАЦИИ тумб и шкафов

Тумба OL-20-12.XX.YY.ZZ.L/R

- XX – декор боковых и задних стенок
- YY – декор дверей
- ZZ – декор ящиков

Шкаф OL-20-17.XX.YY.ZZ.L/R

- XX – декор боковых и задних стенок
- YY – декор дверей
- ZZ – декор ящиков или декоративной дверки





Кабинет руководителя Oliver разработан с учетом современных трендов в дизайне офисных пространств.

Простая и характерная форма офисной мебели и инновационное сочетание алюминиевых планок и декоративных деталей корпуса (боковины и задние стенки) придают кабинету утонченность и новую функциональность.

- Алюминиевые планки, используемые для отделки кабинета, имеют премиум-качество. Они изготовлены особым образом – каждая деталь имеет полностью анодированную поверхность, что исключает наличие шероховатостей. Радиусная обработка кромок планок позволяет говорить о безопасности применения алюминиевых накладок в «контактных» местах тумб и столов. Планки размещенные на дверях и передних стенках ящиков выполняют функцию «захвата» при открывании элементов.
- Многофункциональное назначение тумб расширяет возможности их использования не только в качестве опорных элементов столов руководителя, но и как удобные греденции под оргтехнику. Это обусловлено наличием в них кабель-менеджмента.
- Тумбы могут устанавливаться как соло, так и в составе шкафов, образуя стильные композиционные решения за счет сочетания древесных декоров и монодекора - оникс серый.



СТОЛЫ И ПРИСТАВКИ (Размеры ШхГхВ, мм)

КОМПОНОВКА СТОЛОВ (Размеры ШхГхВ, мм)

СТОЛЫ И ПРИСТАВКИ (Размеры ШхГхВ, мм)

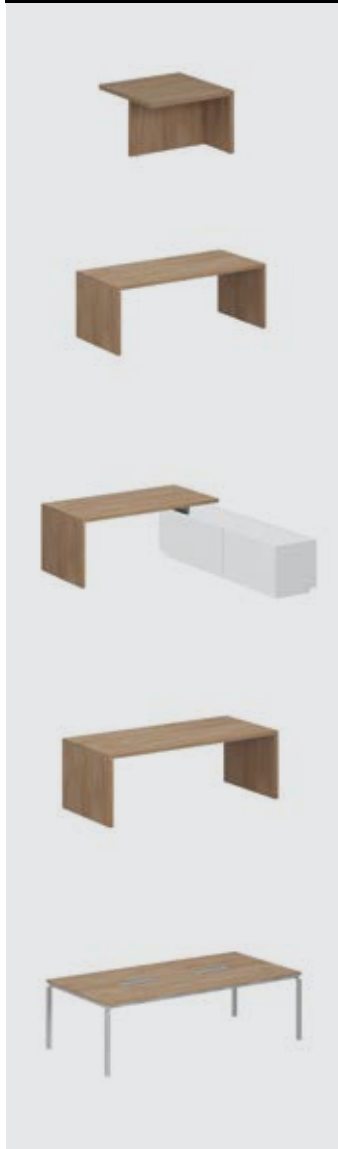

ЖУРНАЛЬНЫЙ СТОЛИК

OL-20-08.GN 850x850x550

СТОЛ РУКОВОДИТЕЛЯ

OL-20-03.GN 1800x900x750

OL-20-04.GN 2000x900x750

СТОЛ РУКОВОДИТЕЛЯ
НА ТУМБУ ОПОРНУЮ 1,2,3
левые/правые

OL-20-01.GN 1800x900x750

OL-20-02.GN 1600x900x750

СТОЛ ДЛЯ ПЕРЕГОВОРОВ
на опорах ЛДСП

OL-20-05.GN 2200x1000x750

СТОЛ ДЛЯ ПЕРЕГОВОРОВ
на металлокаркасе
на 6 человек

OL-30-01.GN 2400x1200x750

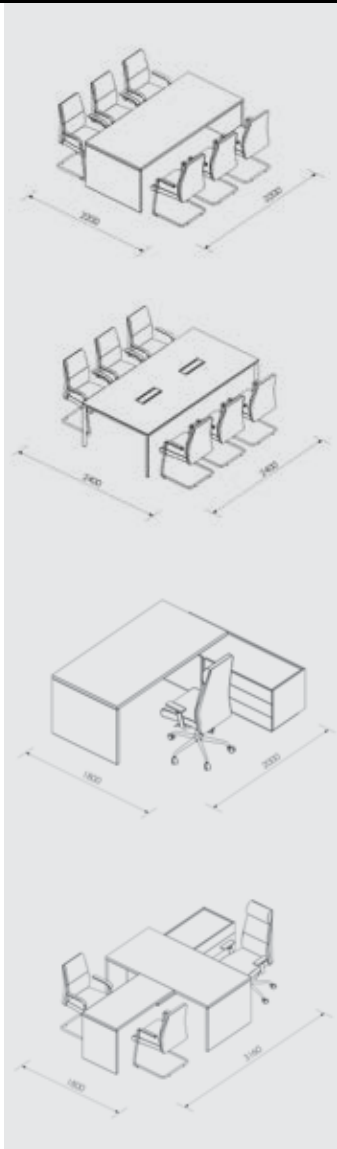

СТОЛ ДЛЯ ПЕРЕГОВОРОВ
на 6 человек

2200x900x750

СТОЛ ДЛЯ ПЕРЕГОВОРОВ
на металлокаркасе
на 6 человек

2800x1400x750

СТОЛ РУКОВОДИТЕЛЯ
С ТУМБОЙ

OL-20-04.GN 2000x900x750

OL-20-12.GN.GN.R 1600x550x569

СТОЛ РУКОВОДИТЕЛЯ
С ТУМБОЙ И БРИФИНГОМ

OL-20-03.GN 1800x900x750

OL-20-07.GN 1400x900x750



СТОЛ РУКОВОДИТЕЛЯ
НА ТУМБУ ОПОРНУЮ

OL-20-01.GN 1800x900x750

OL-20-10.GN.GN 430x800x569

СТОЛ РУКОВОДИТЕЛЯ
НА ТУМБУ ОПОРНУЮ

OL-20-02.GN 1600x900x750

OL-20-11.GN.GN 800x800x569

СТОЛ ПРИСТАВНОЙ
ФРОНТАЛЬНЫЙ (БРИФИНГ)

OL-20-07.GN 1400x900x750

СТОЛ ПРИСТАВНОЙ БОКОВОЙ

OL-20-06.GN 1200x600x750

ЭКРАНЫ И ТУМБЫ (Размеры ШхГхВ, мм)



ЭКРАН СТОЛА РУКОВОДИТЕЛЯ
на тумбу опорную 1,2,3

OL-20-19.GN 1398x18x350
OL-20-20.GN 1198x18x350



ЭКРАН СТОЛА РУКОВОДИТЕЛЯ

OL-20-21.GN 1700x18x350
OL-20-22.GN 1900x18x350
OL-20-34.GN 2000x18x350



ТУМБА ОПОРНАЯ

OL-20-09.GN.GN
430x650x569



ТУМБА ОПОРНАЯ 1

OL-20-10.GN.GN
430x800x569

ТУМБЫ (Размеры ШхГхВ, мм)



ТУМБА ОПОРНАЯ 2

OL-20-11.GN.GN
800x800x569



ТУМБА ОПОРНАЯ ПРИСТАВНАЯ

OL-20-12.GN.GN.L
1600x550x569, левая

OL-20-12.GN.GN.R
1600x550x569, правая



ТУМБА ОПОРНАЯ ПРИСТАВНАЯ

OL-20-13.GN.GN.L
2231x550x569, левая

OL-20-13.GN.GN.R
2231x550x569, правая



ШКАФ

OL-20-14.GN.GN.L
1600x550x975, левый

OL-20-14.GN.GN.R
1600x550x975, правый

ШКАФЫ (Размеры ШхГхВ, мм)



ШКАФ

OL-20-15.GN.GN.L
950x550x1520

OL-20-15.GN.GN.R
950x550x1520



ГАРДЕРОБ

OL-20-16.GN.GN.L
631x550x1860, левый

OL-20-16.GN.GN.R
631x550x1860, правый



ШКАФ

OL-20-17.GN.L
1600x550x1520, левый

OL-20-17.GN.R
1600x550x1520, правый

Wood&Stone

Состав комплекта:

Стол правый угловой
2000x1798x840,

Шкаф Комплект №7
537x 454,5x2083 - 2 шт.,

Шкаф Комплект №8
537x454,5x2083 - 2 шт.

КАБИНЕТ РУКОВОДИТЕЛЯ

WOOD&STONE

Стол

Столешница — из ламинированной ДСП 38 мм производства компании EGGER, облицованной противоударной ABS-кромкой толщиной 2,0 мм производства компании DOLLKEN, REHAU, POLKEMIC.

Тумбы

Корпус — из ламинированной ДСП 18 мм. Ящики — ламинированная ДСП 12 мм цвета «графит», облицованная кромкой 0,45 мм.

Фурнитура

Ручки — металлические, покрытие «сатин» («матовый хром»). Все распашные двери шкафов и комода оснащены петлями Hettich с механизмом мягкого закрывания (доводчиком). Все выдвижные ящики (в рабочих столах и комоде) оснащены скрытыми шариковыми направляющими полного выдвижения Hettich с механизмом мягкого закрывания (доводчиком).



Дуб Чарльстон



Бетон Чикаго светлый



Wood&Stone

Состав комплекта:

Стол правый 1800x1798x840,

Брифинг 1380x750x760

Кабинет руководителя WOOD&STONE разработан с учетом современных трендов в дизайне офисных пространств.

Кабинет отличается сочетанием инновационных декоров под бетон и древесину, что позволяет его устанавливать как в офисах с классическим, так и с индустриальным интерьером. В современных интерьерах используются индивидуальные, сложные фактуры материалов, как каждого в отдельности, так и в их коммуникации друг с другом в едином пространстве.



Wood&Stone

Состав комплекта:
Стол для переговоров
2600x1020x760

Wood&Stone

Состав комплекта:

Стол для переговоров
2000x1020x760

Журнальный столик (модерн)
600x800x550



Эстетика сочетания формы и материалов – декоры бетона и дерева, в разных плоскостях создают уникальную трансформацию пространства и визуальный контент.



стол руководителя
220X200X84



стол руководителя
200X180X84



брифинг
90X75X76



брифинг
138X75X76



экран стола руководителя
160X50X18



стол для переговоров
260X102X76



стол для переговоров
200X102X76



журнальный стол
68X88X75



журнальный стол
68X88X75



комод (греденция)
158X55X76



шкаф на 4 уровня
104X45X177



шкаф на 4 уровня
104X45X177



шкаф на 4 уровня
104X45X177



стеллаж на 5 уровней
54X45X208



шкаф на 5 уровней
54X45X208



шкаф на 5 уровней
54X45X208



шкаф на 5 уровней
54X45X208



шкаф на 5 уровней
54X45X208



стеллаж на 5 уровней
104X45X208



шкаф широкий на 5 ур.
104X45X208



шкаф широкий на 5 ур.
104X45X208



шкаф широкий на 5 ур.
104X45X208



шкаф широкий на 5 ур.
104X45X208



СТОЛЫ И ПРИСТАВКИ (Размеры ШхГхВ, мм)

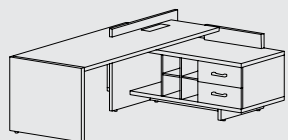

СТОЛ РАБОЧИЙ (УГЛОВОЙ)
левые/правые

СФ-531202 2200 x 1996 x 840

СФ-531201 2200 x 1996 x 840

СФ-531212 2000 x 1798 x 840

СФ-531211 2000 x 1798 x 840

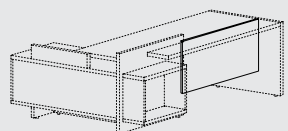

ЦАРГА РАБОЧЕГО СТОЛА

СФ-537101 1262 x 18 x 500

СФ-537102 1062 x 18 x 500

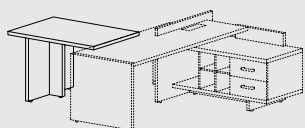

БРИФИНГ

СФ-533101 1380 x 750 x 760

СФ-533102 900 x 750 x 760

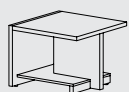

ЖУРНАЛЬНЫЙ СТОЛИК

СФ-531601 600 x 800 x 550

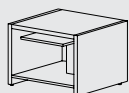

ЖУРНАЛЬНЫЙ СТОЛИК

СФ-531601 600 x 800 x 550



КОМОД (ГРЕДЕНЦИЯ)

СФ-532101 1577 x 547 x 907

КОМПОНОВКА СТОЛОВ (Размеры ШхГхВ, мм)

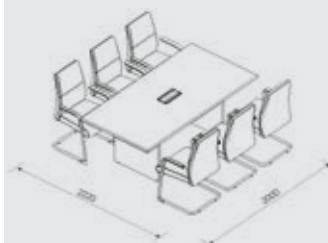

СТОЛ ДЛЯ ПЕРЕГОВОРОВ
на 6 человек

СФ-531101 2 000 x 1 020 x 760

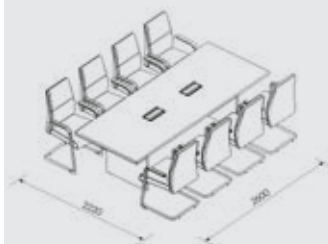

СТОЛ ДЛЯ ПЕРЕГОВОРОВ
на 8 человек

СФ-531102 2 600 x 1 020 x 760

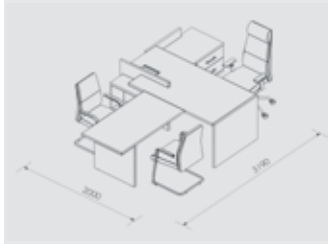

СТОЛ РУКОВОДИТЕЛЯ
С БРИФИНГОМ

СФ-531212 2000 x 1798 x 840

СФ-533102 900 x 750 x 760



СТОЛ РУКОВОДИТЕЛЯ
С БРИФИНГОМ

СФ-531202 2200 x 1996 x 840

СФ-533101 1380 x 750 x 760

КОМПЛЕКТЫ ШКАФОВ (Размеры ШхГхВ, мм)

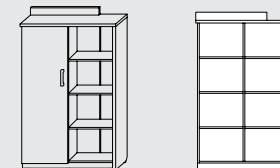

КОМПЛЕКТ № 1

СФ-534101 стеллаж на 4 уровня

СФ-535113 дверь ДСП

1 037 x 454,5 x 1 770

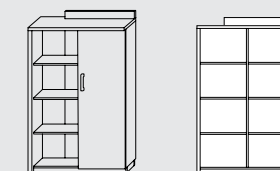

КОМПЛЕКТ № 2

СФ-534102 стеллаж на 4 уровня

СФ-535114 дверь ДСП

1 037 x 454,5 x 1 770

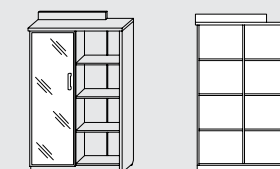

КОМПЛЕКТ № 3

СФ-534101 стеллаж на 4 уровня

СФ-535513 дверь стекло

1 037 x 454,5 x 1 770

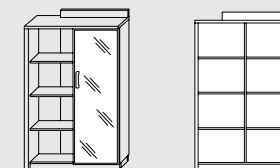

КОМПЛЕКТ № 4

СФ-534102 стеллаж на 4 уровня

СФ-535514 дверь стекло

1 037 x 454,5 x 1 770



КОМПЛЕКТЫ ШКАФОВ (Размеры ШxГxВ, мм)

КОМПЛЕКТЫ ШКАФОВ (Размеры ШxГxВ, мм)

КОМПЛЕКТЫ ШКАФОВ (Размеры ШxГxВ, мм)



КОМПЛЕКТ № 5

СФ-534501 стеллаж на 5 уровней
СФ-535105 дверь ДСП

537 x 454,5 x 2 083

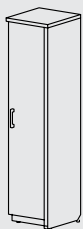

КОМПЛЕКТ № 6

СФ-534502 стеллаж на 5 уровней
СФ-535105 дверь ДСП

537 x 454,5 x 2 083

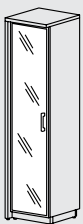

КОМПЛЕКТ № 7

СФ-534501 стеллаж на 5 уровней
СФ-535505 дверь стекло

537 x 454,5 x 2 083

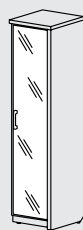

КОМПЛЕКТ № 8

СФ-534502 стеллаж на 5 уровней
СФ-535505 дверь стекло

537 x 454,5 x 2 083



КОМПЛЕКТ № 9

СФ-534501 стеллаж на 5 уровней
СФ-535105 дверь стекл. в рамке на 3 уровня, левая
СФ-535101 дверь ДСП на 2 уровня, левая

537 x 454,5 x 2 083

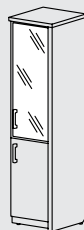

КОМПЛЕКТ № 10

СФ-534501 стеллаж на 5 уровней
СФ-535105 дверь стекл. в рамке на 3 уровня, правая
СФ-535101 дверь ДСП на 2 уровня, правая

537 x 454,5 x 2 083

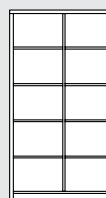

КОМПЛЕКТ № 11

СФ-534803 стеллаж на 5 уровней
СФ-535105 дверь ДСП на 5 уровней, внутренняя
СФ-535115 дверь ДСП на 5 уровней, накладная

1035 x 454,5 x 2 083

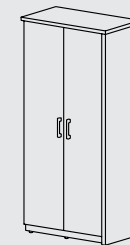

КОМПЛЕКТ № 12

СФ-534803 стеллаж на 5 уровней
СФ-535105 дверь ДСП на 5 уровней, внутренняя
СФ-535115 дверь ДСП на 5 уровней, накладная

1035 x 454,5 x 2 083

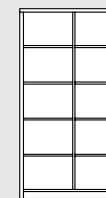
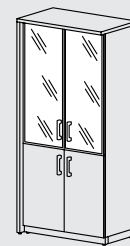

КОМПЛЕКТ № 15

СФ-534804 стеллаж на 5 уровней
СФ-535501 дверь стекло в рамке, 3 уровня, левая, внутренняя
СФ-535101 дверь ДСП на 2 уровня, левая, внутренняя
СФ-535512 дверь стекло в рамке, 3 уровня, правая, внутренняя
СФ-535112 дверь ДСП на 2 уровня, правая, внутренняя

1035 x 454,5 x 2 083

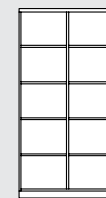
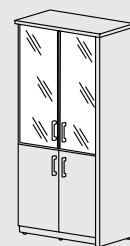

КОМПЛЕКТ № 16

СФ-534804 стеллаж на 5 уровней
СФ-535511 дверь стекло в рамке, 3 уровня, левая, внутренняя
СФ-535111 дверь ДСП на 2 уровня, левая, внутренняя
СФ-535502 дверь стекло в рамке, 3 уровня, правая, внутренняя
СФ-535102 дверь ДСП на 2 уровня, правая, внутренняя

1035 x 454,5 x 2 083

WING Светлый дуб

Состав комплекта:

Стол 1800x872x750

Тумба опорная с 3 ящиками,
распашным фасадом и нишей
1104x462x581 (619 с колесами)

Приставка боковая большая
500x1613x750

Брифинг 900x1000x750



КАБИНЕТ РУКОВОДИТЕЛЯ

WING

Стол

Столешница из ЛДСП 41 мм в форме “крыла” в кромке ПВХ 2 мм. Опоры из ЛДСП 41 мм в кромке ПВХ 2 мм по вертикальным торцам. Передняя панель состоит из двух поверхностей с разнонаправленной текстурой из ЛДСП 16 мм. Видимые вертикальные торцы накладки в кромке ПВХ 2мм.

Тумбы

Топ из ЛДСП 25 мм в кромке ПВХ 2 мм по периметру. Распашные фасады, фасады ящиков и корпус из ЛДСП 16 мм в кромке ПВХ 0,4 мм. В комплекте регулируемые опоры или колёса D50. Верхний ящик закрывается на замок. Направляющие роликовые 400 мм цвет белый.

Фурнитура

Ручки – металлические. В изделиях коллекции используется высококачественная фурнитура и комплектующие производителей: Hettich, Hafele.

WING Светлый дуб

Состав комплекта:

Стол 1800x872x750

Приставка боковая большая
500x1613x750

Тумба опорная с 3 ящиками,
распашным фасадом и нишей
1104x462x581 (619 с колесами)



светлый дуб (OL)



темный дуб (OD)



WING Светлый дуб

Состав комплекта:

Стол для переговоров
средний 2200x900x750

Шкаф средний
со стеклом - 2 шт.

Шкаф средний
800x400x1200

Кабинет WING - это символическое сочетание традиционных материалов для изготовления мебели с уникальными нелинейными формами столешницы кабинет.

Кабинет для руководителей WING отражает современные взгляды на офисную мебель. Оригинальный дизайн кабинета подчеркивается уникальной формой столешницы, которая тяготеет к форме крыла. Это не только исключительная особенность дизайна, но и её функциональная составляющая, обеспечивающая присоединение дополнительных рабочих поверхностей в виде боковых приставок нелинейной формы, а также традиционного брифинга.



WING Светлый дуб

Состав комплекта:

Стол 1800x872x750

Тумба опорная с 3 ящиками, распашным фасадом и нишей 1104x462x581 (619 с колесами)

Приставка боковая большая 500x1613x750 мм

Брифинг 900x1000x750

WING Темный дуб

Состав комплекта:

Стол рабочий 1600x847x750

Приставка боковая малая (левая/
правая) 500x856x750 - 2 шт.

Тумба мобильная с 3-мя ящиками
и 2-мя распашными фасадами
1204x462x581

WING Темный дуб

Шкаф высокий со стеклом , з.ст HDF
800x400x1955 - 2 шт.

Гардероб, з.ст HDF 800x400x1955 - 1 шт.



WING Темный дуб

Состав комплекта:
Стол рабочий для переговоров большой,
3000x1300x750

Шкаф низкий
800x400x725 - 3 шт.



Разнообразие используемых материалов, в том числе алюминия и стекла, позволяет адаптировать кабинет к любому интерьеру, подчеркивая его индивидуальный характер.

Дополнительные рабочие поверхности и функциональные элементы хранения представлены в виде тумб. Их возможности организации хранения документов и личных вещей значительно упрощают организацию рабочего места руководителя. Кроме того, комплектация тумб опорами разного назначения – стационарными и колесными, значительно расширяет возможности обустройства пространства, которое занимает кабинет руководителя.

СТОЛЫ (Размеры ШxГxВ, мм)

КОМПОНОВКА СТОЛОВ (Размеры ШxГxВ, мм)

ПРИСТАВКИ (Размеры ШxГxВ, мм)



СТОЛ РУКОВОДИТЕЛЯ
прямой с экраном

WN.101.OL 1600x847x750
WN.101.OD 1600x847x750



СТОЛ РУКОВОДИТЕЛЯ
прямой с экраном

WN.102.OL 1800x872x750
WN.102.OD 1800x872x750



СТОЛ ДЛЯ ПЕРЕГОВОРОВ
большой

WN.501.OD 3000x1300x750
WN.501.OL 3000x1300x750



СТОЛ ДЛЯ ПЕРЕГОВОРОВ
средний

WN.502.OD 2200x900x750
WN.502.OL 2200x900x750

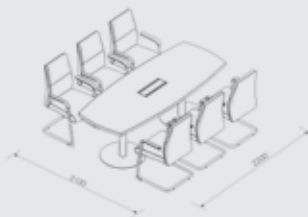

СТОЛ ДЛЯ ПЕРЕГОВОРОВ
средний

WN.502.OD 2200x900x750
WN.502.OL 2200x900x750

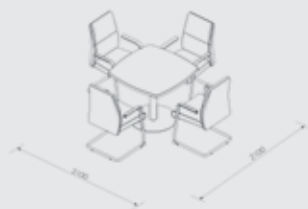

СТОЛ ДЛЯ ПЕРЕГОВОРОВ
малый

WN.503.OD 900x900x750
WN.503.OL 900x900x750



СТОЛ РУКОВОДИТЕЛЯ
С ТУМБОЙ

2100x2700x750

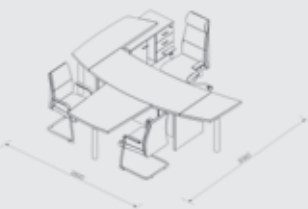

СТОЛ РУКОВОДИТЕЛЯ
С ТУМБОЙ И БРИФИНГОМ

2800x3060x750



СТОЛ ДЛЯ ПЕРЕГОВОРОВ
малый

WN.503.OD 900x900x750
WN.503.OL 900x900x750



ПРИСТАВКА БОКОВАЯ
большая

WN.103.OD 500x1613x750
WN.103.OL 500x1613x750



ПРИСТАВКА БОКОВАЯ
малая (левая/правая)

WN.104.OD 500x856x750
WN.104.OL 500x856x750



БРИФИНГ-ПРИСТАВКА

WN.105.OD 900x1000x750
WN.105.OL 900x1000x750

ТУМБЫ (Размеры ШхГхВ, мм)

ТУМБЫ (Размеры ШхГхВ, мм)

ШКАФЫ (Размеры ШхГхВ, мм)



СТОЛ ЖУРНАЛЬНЫЙ
большой

WN.601.OD 1200x800x550
WN.601.OL 1200x800x550



СТОЛ ЖУРНАЛЬНЫЙ
малый

WN.602.OD 800x800x550 мм
WN.602.OL 800x800x550 мм



ТУМБА ОПОРНАЯ
с 3-мя ящиками + замок

WN.201.OD 404x462x581 мм
WN.201.OL 404x462x581 мм



ТУМБА МОБИЛЬНАЯ
с 3-мя ящиками + замок

WN.201.OD 404x462x619 мм
WN.201.OL 404x462x619 мм



ТУМБА ОПОРНАЯ
с 3-мя ящиками + замок, распаш-
ным фасадом и нишей

WN.202.OD 1004x462x581
WN.202.OL 1004x462x581



ТУМБА МОБИЛЬНАЯ
с 3-мя ящиками + замок, распаш-
ным фасадом и нишей

WN.202.OD 1004x462x619
WN.202.OL 1004x462x619



ТУМБА ОПОРНАЯ
с 3-мя ящиками + замок и 2-мя
распашными фасадами

WN.202.OD 1204x462x581
WN.202.OL 1204x462x581



ТУМБА МОБИЛЬНАЯ
с 3-мя ящиками + замок и 2-мя
распашными фасадами

WN.202.OD 1204x462x619
WN.202.OL 1204x462x619

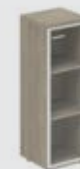

ШКАФ СРЕДНИЙ
со стеклом (левый/правый)

WN.802.OD 400x400x1200
WN.802.OL 400x400x1200



ШКАФ СРЕДНИЙ
со стеклом

WN.801.OD 800x400x1200
WN.801.OL 800x400x1200



ШКАФ-ВИТРИНА
узкий со стеклом

WN.702.OD 400x400x1955
WN.702.OL 400x400x1955



ШКАФ-ВИТРИНА
высокий со стеклом

WN.701.OD 800x400x1955
WN.701.OL 800x400x1955

ОФИСНАЯ МЕБЕЛЬ

Стильный и современный дизайн офисной мебели прекрасно дополнит помещения выполненные в стилях лофт, high-tech, модерн, фьюжн. Столы подходят для дома и офиса, open-space и любых офисных пространств. Высочайшее качество исполнения, идеальная обработка всех элементов.





NO RIDE N



ALLEGRO

Станция-КОМБО 4876x1800x1472

Антресоль-комбо 1-стор. - 2 шт.
1438x400x386

Стеллаж-комбо 1-стор. с низким
тканевым экраном- 2 шт. 1438x400x1086

Рабочая станция комбо 1400x1438x750

Экран тканевый для стола 1400x252x28

ОФИСНАЯ МЕБЕЛЬ

ALLEGRO

Серия оперативной мебели для персонала ALLEGRO – это современный взгляд на эффективно организованное рабочее место.

Серия выделяется лаконичными формами и наличием элементов для функциональной индивидуальной и коллективной работы. Благодаря большому выбору модулей, из которых можно создавать рабочие зоны для сотрудников в офисах любого масштаба.

Металлические каркасы изготовлены из металлической трубы с толщиной стенки 2 мм, сечением 70x20 мм, траверсы из металлической трубы с толщиной стенки 2 мм. Тип покрытия – порошковая покраска, регулируемые опоры.

Столешницы изготавливаются из ЛДСП толщиной 25 мм, по периметру облицованы кромкой ПВХ, толщиной 2 мм. Типы столешниц: с заглушкой кабель-канала (L) или с вырезом под провода (V). Тканевые фронтальные экраны с 2-х сторонним мягким наполнителем 5 мм, основа ЛДСП 18 мм. Каркасы шкафов и тумб – 18 мм, топы шкафов и тумб – 25 мм.

Металлические каркасы разработаны таким образом, чтобы обеспечить максимально жесткое соединение между боковыми/промежуточными опорами и траверсами.

ALLEGRO

Шкаф-локер 8 ячеек 800X400X1472

Шкаф 2-дверный - 2 шт. 800x400x1472

Рабочая станция 1400x1438x750

Тумба приставная с топом 400x700x750

Тумба мобильная с подушкой 400x462x593

Подушка 400x462x40



Акация Равелло (AR)



Антрацит (AN)

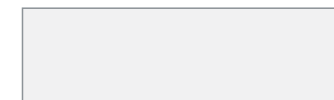

белый (WH)

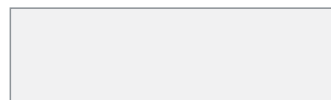

КАРКАС: WH – Белый снег



КАРКАС: AN – Антрацит LUX



КАРКАС: RAL – Цвет под заказ по каталогу RAL K7 CLASSIC

ALLEGRO PROJECT

Стол руководителя на опорной тумбе 1600x800x750

Тумба опорная 1638x462x557

Брифинг-приставка 800x600x750

Шкаф-купе 5-уровневый - 3шт.
1638x400x1833

Антресоль-купе 2-уровневая - 3шт.
1638x400x723



Антресоль-купе 2-уровневая
1638X400X723
Шкаф-купе 3-уровневый
1638X400X1111



Примеры сочетания декоров в артикулах:



AG.105.AN.L.72.AN



AG.105.AN.L.72.WH



AG.105.AR.L.72.AN



AG.105.WH.V.72.AN

Шкаф-купе 5-уровневый - 2шт.
1638x400x1833
Антресоль-купе 2-уровневая - 2шт.
1638X400X723



ТКАНЬ:
BL - голубой



ТКАНЬ:
AZ - бирюзовый



ТКАНЬ:
BG – бежевый
серый

ТКАНЕВЫЕ фронтальные экраны с 2-х сторонним мягким наполнителем* :

- основа ЛДСП 18 мм
- мягкий наполнитель, 5 мм с 2-х сторон
- ткань, имеет приятные тактильные ощущения высокие показатели износостойкости, цветостойкости

* экраны включены в складскую программу серии ALLEGRO. Под заказ возможно изготовление тканевых экранов в других цветовых решениях, а так же экранов без мягкого наполнителя, толщиной 18 мм



ALLEGRO PROJECT

Станция-КОМБО 4876x1800x1472

Шкаф-купе 5-уровневый - 2шт.

1638x400x1833

Антресоль-купе 2-уровневая - 2шт.

1638x400x723

ALLEGRO PROJECT

Станция-КОМБО 4876x1800x1472

Шкаф-купе 5-уровневый - 2шт.

1638x400x1833

Антресоль-купе 2-уровневая - 2шт.

1638X400X723





ALLEGRO PROJECT

Стол руководителя
на опорной тумбе
1600x800x750

Тумба опорная
1638x462x557

Брифинг-приставка
800x600x750

СТОЛЫ И ПРИСТАВКИ (Размеры ШхГхВ, мм)



СТОЛ РАБОЧИЙ НА МЕТАЛЛЕ
с лючком

1200x600/700/800x750
1400x600/700/800x750
1600x600/700/800x750



СТОЛ РАБОЧИЙ НА МЕТАЛЛЕ
с вырезом

1200x600/700/800x750
1400x600/700/800x750
1600x600/700/800x750



БРИФИНГ-ПРИСТАВКА НА
МЕТАЛЛЕ

800x600x750



Размер изделия
296*115*27 мм,
Выполнен из алюминия
и ABS пластика
(установлен на торцах +
используется в механизме
плавного закрывания)
Оснащён щеткой.

РАБОЧИЕ СТАНЦИИ КОМБО (Размеры ШхГхВ, мм)



СТОЛ КОМБО НА МЕТАЛЛЕ

1200x600/700/800x750
1400x600/700/800x750
1600x600/700/800x750



РАБОЧАЯ СТАНЦИИ КОМБО

1200x1238/1438/1638x750
1400x1238/1438/1638x750
1600x1238/1438/1638x750



РАБОЧАЯ СТАНЦИИ КОМБО

2400x1238/1438/1638x750
2800x1238/1438/1638x750
3200x1238/1438/1638x750

РАБОЧИЕ СТАНЦИИ (Размеры ШхГхВ, мм)



РАБОЧАЯ СТАНЦИЯ
БЕНЧ-СИСТЕМА

1200x1238/1438/1638x750
1400x1238/1438/1638x750
1600x1238/1438/1638x750



РАБОЧАЯ СТАНЦИЯ
БЕНЧ-СИСТЕМА

2400x1238/1438/1638x750
2800x1238/1438/1638x750
3200x1238/1438/1638x750



СЕКЦИЯ РАБОЧЕЙ СТАНЦИИ

1200x1238/1438/1638x750
1400x1238/1438/1638x750
1600x1238/1438/1638x750

Столешницы для металлических каркасов укомплектованы заглушкой кабель-канала (L) или идут с вырезом под кабели/провода (V).

При изготовлении столешниц на заказ возможна установка заглушки кабель-канала другой формы и цвета.

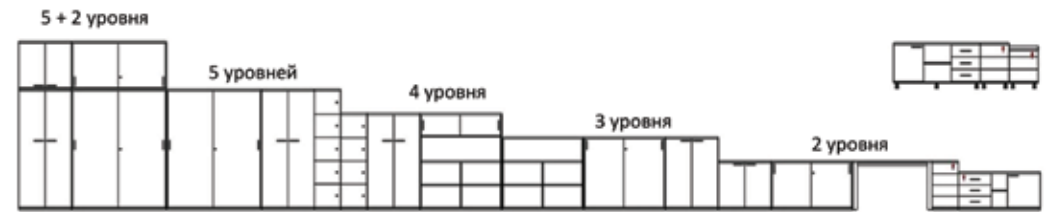

ТУМБЫ (Размеры ШxГxВ, мм)

ШКАФЫ (Размеры ШxГxВ, мм)

ШКАФЫ-КУПЕ (Размеры ШxГxВ, мм)



ТУМБА МОБИЛЬНАЯ
с 3-мя ящиками + замок

AG.271.WH.AR.AR
404x460x619



ТУМБА МОБИЛЬНАЯ
С ПОДУШКОЙ
с 3-мя ящиками + замок

AG.291.WH.AR.AR
400x462x593



ТУМБА ПРИСТАВНАЯ
с 4-мя ящиками, с замком

AG.521.WH.AR.AR
400x600x725



ТУМБА ПРИСТАВНАЯ
с 3-мя ящиками, нишей, с замком

AG.511.WH.AR.AR
400x600x725



ТУМБА МОБИЛЬНАЯ
с 3-мя ящиками, с замком, 1
фасадом

AG.291.WH.AR.AR
1200x462x637



ТУМБА СЕРВИСНАЯ
с 3-мя ящиками, с замком, 1
фасадом

AG.291.WH.AR.AR
1238x462x557



ТУМБА СЕРВИСНАЯ
с 3-мя ящиками, с замком, 1
фасадом

AG.293.WH.AR.AR
1638x462x557



ШКАФ КУПЕ СРЕДНИЙ

AG.244.WH.AR.AR
1238x400x1111
AG.245.WH.AR.AR
1438x400x1111
AG.246.WH.AR.AR
1638x400x1111



АНТРЕСОЛЬ-КУПЕ
2-УРОВНЕВАЯ

AG.240.WH.AR.AR
1438x400x404



ШКАФ КУПЕ 2-УРОВНЕВЫЙ

AG.241.WH.AR.AR
1238x400x750
AG.242.WH.AR.AR
1438x400x750
AG.243.WH.AR.AR
1638x400x750



ШКАФ-КУПЕ
5-УРОВНЕВЫЙ

AG.247.WH.AR.AR
1438x400x1833

ШКАФЫ (Размеры ШхГхВ, мм)



СТЕЛЛАЖ
2 уровня хранения

AG.203.WH.AR
400x400x750



ШКАФ НИЗКИЙ
2 уровня хранения
(левый/правый) 1-дверный

AG.203.WH.AR.AR.L
400x400x750
AG.203.WH.AR.AR.R
400x400x750



СТЕЛЛАЖ
2 уровня хранения

AG.204.WH.AR
800x400x750



ШКАФ НИЗКИЙ
2 уровня хранения
2-дверный

AG.204.WH.AR.AR
800x400x750

ШКАФЫ (Размеры ШхГхВ, мм)



СТЕЛЛАЖ
3 уровня хранения

AG.205.WH.AR
400x400x1111



ШКАФ СРЕДНИЙ (левый/правый)
3 уровня хранения
1-дверный (стекло)

AG.205.WH.AR.GL.L
400x400x1111
AG.205.WH.AR.GL.R
400x400x1111



ШКАФ СРЕДНИЙ (левый/правый)
3 уровня хранения
1-дверный

AG.205.WH.AR.AR.L
400x400x1111
AG.205.WH.AR.AR.R
400x400x1111



ШКАФ СРЕДНИЙ (левый/правый)
3 уровня хранения
1-дверный, с нишей

AG.215.WH.AR.AR.L
400x400x1111
AG.215.WH.AR.AR.R
400x400x1111

ШКАФЫ (Размеры ШхГхВ, мм)



СТЕЛЛАЖ
3 уровня хранения

AG.206.WH.AR
800x400x1111



ШКАФ СРЕДНИЙ
3 уровня хранения
2-дверный (стекло)

AG.206.WH.AR.GL
800x400x1111



ШКАФ СРЕДНИЙ
3 уровня хранения
2-дверный

AG.206.WH.AR.AR
800x400x1111



ШКАФ СРЕДНИЙ
3 уровня хранения
2-дверный, с нишей

AG.216.WH.AR.AR
800x400x1111

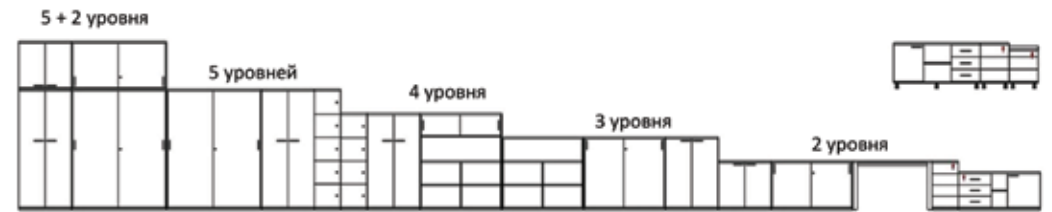

ШКАФЫ (Размеры ШхГхВ, мм)

ШКАФЫ (Размеры ШхГхВ, мм)

ШКАФЫ (Размеры ШхГхВ, мм)



СТЕЛЛАЖ
4 уровня хранения

AG.207.WH.AR
400x400x1472



ШКАФ
4 уровня хранения

AG.217.WH.AR.AR.L
400x400x1472
AG.217.WH.AR.AR.R
400x400x1472



ШКАФ (левый/правый)
4 уровня хранения

AG.207.WH.AR.GL.L
400x400x1472
AG.207.WH.AR.GL.R
400x400x1472



СТЕЛЛАЖ
4 уровня хранения

AG.208.WH.AR
800x400x1472



ШКАФ
4 уровня хранения

AG.218.WH.AR.AR
800x400x1472



ШКАФ
4 уровня хранения

AG.208.WH.AR.GL.L
800x400x1472



ШКАФЫ-ЛОКЕРЫ 4-УРОВНЕВЫЕ
4 ячейки

AG.231.WH.AR.AR
400x400x1472



ШКАФЫ-ЛОКЕРЫ 4-УРОВНЕВЫЕ
8 ячеек

AG.233.WH.AR.AR
800x400x1472



ШКАФЫ-ЛОКЕРЫ 5-УРОВНЕВЫЕ
5 ячеек

AG.232.WH.AR.AR
400x400x1833



ШКАФЫ-ЛОКЕРЫ 5-УРОВНЕВЫЕ
10 ячеек

AG.234.WH.AR.AR
800x400x1833

ШКАФЫ (Размеры ШхГхВ, мм)



СТЕЛЛАЖ
5 уровней хранения

AG.209.WH.AR
400x400x1806



ШКАФ (левый/правый)
5 уровней хранения

AG.210.WH.AR.AR.L
400x400x1806
AG.210.WH.AR.AR.R
400x400x1806



ШКАФ (левый/правый)
5 уровней хранения

AG.219.WH.AR.AR.L
400x400x1806
AG.219.WH.AR.AR.R
400x400x1111



ШКАФ (левый/правый)
5 уровней хранения

AG.209.WH.AR.AR.GL.L
400x400x1806
AG.209.WH.AR.AR.AR.GL.R
400x400x1111

ШКАФЫ (Размеры ШхГхВ, мм)



ШКАФ (левый/правый)
5 уровней хранения

AG.219.WH.AR.AR.AR.L
400x400x1806
AG.219.WH.AR.AR.AR.R
400x400x1806



СТЕЛЛАЖ
5 уровней хранения

AG.210.WH.AR
800x400x1806 мм



ШКАФ
5 уровней хранения

AG.210.WH.AR.AR
800x400x1806



ШКАФ
5 уровней хранения

AG.220.WH.AR.AR
800x400x1806

ШКАФЫ (Размеры ШхГхВ, мм)



ШКАФ
5 уровней хранения

AG.220.WH.AR.AR.GL
800x400x1806



ШКАФ
5 уровней хранения

AG.220.WH.AR.AR
800x400x1806



ШКАФ

AG.223.WH.AR.L
800x400x1806
AG.223.WH.AR.R
800x400x1806



ЭКРАН ТКАНЕВЫЙ
ФРОНТАЛЬНЫЙ

1200x350x16
1400x350x16
1600x350x16

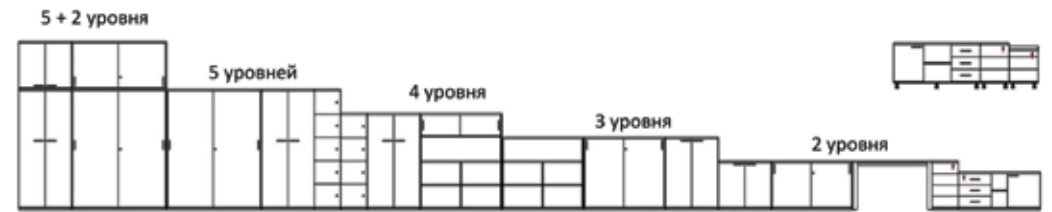

ШКАФЫ (Размеры ШхГхВ, мм)

КОМБО-СТАНЦИИ (Размеры ШхГхВ, мм)

КОМБО-СТАНЦИИ (Размеры ШхГхВ, мм)



АНТРЕСОЛЬ-ШКАФ

AG.261.WH.AR.AR
1238x400x404
AG.262.WH.AR.AR
1438x400x404
AG.263.WH.AR.AR
1638x400x404



АНТРЕСОЛЬ-ШКАФ
2-сторонний

AG.264.WH.AR.AR
1238x600x404
AG.265.WH.AR.AR
1438x600x404
AG.266.WH.AR.AR
1638x600x404



СТЕЛЛАЖ-КОМБО
1-сторонний

AG.252.WH.AR.AR
1638x462x557



СТЕЛЛАЖ-КОМБО
2-сторонний

AG.255.WH.AR.AR
1638x462x557



AG.252.402.652.BG

Стеллаж-комбо 1-стор. 1438,
с топом, с экраном тканевым
высоким -1 шт.

AG.115.AR.L.72.AN

Стол комбо 1400x700x750
1 шт.



AG.252.440.652.BG

Стеллаж-комбо 1-стор. 1438,
с антресолью, с экраном ткане-
вым высоким -1 шт.

AG.115.AR.L.72.AN

Стол комбо 1400x700x750
1 шт.



AG.252.400.652.BG

Стеллаж-комбо 1-стор. 1438,
без топа, с экраном тканевым
высоким -2 шт.

AG.135.AR.L.72.AN

Рабочая станция 1400x1438x750
1 шт.



AG.252.402.652.BG

Стеллаж-комбо 1-стор. 1438,
с топом, с экраном тканевым
высоким -2 шт.

AG.135.AR.L.72.AN

Рабочая станция 1400x1438x750
1 шт.



AG.255.402.655.BG

Стеллаж-комбо 2-стор. 1438,
с топом, с экраном тканевым
высоким -1 шт.

AG.115.AR.L.72.AN

Стол комбо 1400x700x750
2 шт.



AG.255.440.655.BG

Стеллаж-комбо 2-стор. 1438,
с антресолью, с экраном ткане-
вым высоким -1 шт.

AG.115.AR.L.72.AN

Стол комбо 1400x700x750
2 шт.



AG.255.402.655.BG

Стеллаж-комбо 2-стор. 1438,
с топом, с экраном тканевым
высоким -2 шт.

AG.135.AR.L.72.AN

Рабочая станция 1400x1438x750
2 шт



AG.255.400.655.BG

Стеллаж-комбо 2-стор. 1438,
без топа, с экраном тканевым
высоким -4 шт

AG.165.AR.L.72.AN

Рабочая станция 2800x1438x750
1шт.

SPIDER

стол прямой
переговорный для
6-х человек

2800x1400x750

ЗОНЫ ДЛЯ КОНФЕРЕНЦИЙ И ПЕРЕГОВОРОВ

SPIDER

Серия столов для оборудования переговорных зон и конференц-залов SPIDER – это индивидуальный подход к формированию делового пространства.

Первое, что важно учесть при оснащении переговорной зоны или конференц-зала: не существует типовых проектов, точно также, как не существует типовых компаний или учреждений. Каждый зал имеет много особенностей, но основные требования остаются неизменными- оснащение должно быть современным, удобным и эстетичным. Столы SPIDER с успехом сочетают в себе все заявленные качества.

Переговорные зоны со столами серии SPIDER удачно дополняются мебелью из серии ALLEGRO, т.к. в обеих коллекциях применяются одинаковые декоры плитных материалов и цвета покраски металлокаркасов.

МАТЕРИАЛ:

- ламинированная ДСП 18 и 25 мм;
- кромка ПВХ 0.4 и 2.0 мм;

МЕТАЛЛИЧЕСКИЙ КАРКАС: 70x20 мм

ТОЛЩИНА ЛДСП:

- Столешницы – 25 мм
- Корпус – 18 мм



Акация Равелло (AR)



Антрацит (AN)

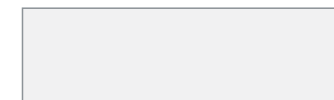

Белый (WH)

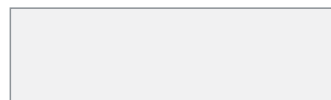

КАРКАС: WH – Белый снег



КАРКАС: AN – Антрацит LUX



КАРКАС: RAL – Цвет под заказ по каталогу RAL K7 CLASSIC

SPIDER

стол прямой
переговорный для
4-х человек

1400x1400x750

В серии столов SPIDER предусмотрена удобная система конфигурации столов, которая позволяет подобрать стол с габаритными размерами точно под ваше планировочное решение.

В центральной части стола, под столешницей, предусмотрено дополнительное пространство для размещения проводов и розеток, ниже — секция для размещения более громоздкой аппаратуры (микшеры и усилители для микрофонов, сетевые коммутаторы или даже системные блоки компьютеров).

Все оборудование легко и быстро подключается в сеть компании, при этом не загромождая пространство переговоров. В столах разработана конструкция лючков из анодированного алюминия и синтетического ворса. Она спрячет все провода и поможет избежать их нагромождения на столе. Ворс не позволит случайно покотившейся канцелярии провалиться в отверстие и защитит провода и технику от пыли.

Электрификация: возможность встраивания розеток 220, Ethernet и USB и быстрое подключение проводных устройств. Переговорная комната будет готова к любому мероприятию за считанные секунды.

СТОЛ ПЕРЕГОВОРНЫЙ SPIDER ДЛЯ 4-Х ЧЕЛОВЕК 1400X1400X750 (Размеры ШxГxВ, мм)



SP.0101.AN.AN.AN



SP.0101.AN.AN.WH



SP.0101.AR.AR.AN



SP.0101.AR.AR.WH



SP.0101.WH.WH.AN



SP.0101.WH.WH.WH

СТОЛ ПРЯМОЙ ПЕРЕГОВОРНЫЙ SPIDER ДЛЯ 6-Х ЧЕЛОВЕК 2800X1400X750 (Размеры ШxГxВ, мм)



SP.0102.AN.AN.AN



SP.0102.AR.AR.AN



SP.0102.AR.AR.AN



SP.0102.AR.AR.WH



SP.0102.WH.WH.AN



SP.0102.WH.WH.WH



SPIDER

стол прямой
переговорный для
8-х человек

4200x2800x750

СТОЛ ПРЯМОЙ ПЕРЕГОВОРНЫЙ SPIDER ДЛЯ 8-Х ЧЕЛОВЕК 4200X1400X750 (Размеры ШxГxВ, мм)



SP.0107.AN.AN.AN



SP.0107.AN.AN.WH



SP.0107.AR.AR.AN



SP.0107.AR.AR.WH



SP.0107.WH.WH.AN



SP.0107.WH.WH.WH

СТОЛ ПРЯМОЙ ПЕРЕГОВОРНЫЙ SPIDER ДЛЯ 8-Х ЧЕЛОВЕК 4200X2800X750 (Размеры ШxГxВ, мм)



SP.0108.AN.AN.AN



SP.0108.AN.AN.WH



SP.0108.AR.AR.AN



SP.0108.AR.AR.WH



SP.0108.WH.WH.AN



SP.0108.WH.WH.WH



СТОЛЫ ПЕРЕГОВОРНЫЕ (Размеры ШхГхВ, мм)

СТОЛЫ ПЕРЕГОВОРНЫЕ (Размеры ШхГхВ, мм)

СЕКЦИИ ДЛЯ СТОЛОВ (Размеры ШхГхВ, мм)



СТОЛ ПЕРЕГОВОРНЫЙ
с лючком

4200x1400x750



СТОЛ ПЕРЕГОВОРНЫЙ
с лючком

4200x1400x750



СЕКЦИЯ для О-ОБРАЗНЫХ
СТОЛОВ

Модуль центральный

1400x1400x750



СТОЛ ПЕРЕГОВОРНЫЙ
с лючком

4200x1400x750

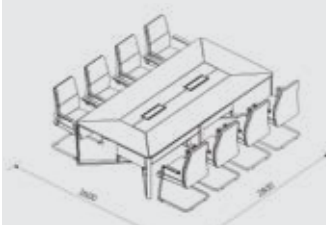

СТОЛ ПЕРЕГОВОРНЫЙ
с лючком

4200x1400x750



СЕКЦИЯ для О-ОБРАЗНЫХ
СТОЛОВ

Модуль центральный

1400x1400x750



СТОЛ ПЕРЕГОВОРНЫЙ
с лючком

4200x1400x750

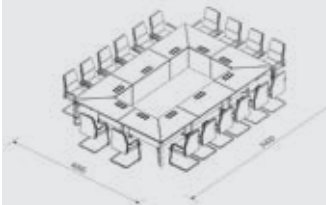

СТОЛ ПЕРЕГОВОРНЫЙ
с лючком

4200x1400x750



СЕКЦИЯ для СТОЛОВ
Модуль боковой

1400x1400x750



СТОЛ ПЕРЕГОВОРНЫЙ
с лючком

4200x1400x750



СЕКЦИЯ для СТОЛОВ
Модуль центральный

1400x1400x750



SPIDER

стол прямой
переговорный для
6-х человек

2800x1400x750

QUADRO

стойка ресепшен
2800x1400x750

СТОЙКИ РЕСЕПШЕН

QUADRO

Ресепшн или стойка администратора – это элемент обстановки, на который клиенты обращают внимание в первую очередь.

Стойка ресепшн имеет двухуровневую конструкцию, которая отделяет зону работы администратора от ожидающего клиента – это психологически удобно и сотруднику и гостю. Такая конструкция удобна и тем, что в нижнем ярусе можно поставить компьютер и разместить разнообразные папки с документами.

Переговорные зоны со столами серии QUADRO удачно дополняются мебелью из серии ALLEGRO, в обеих коллекциях применяются одинаковые декоры плитных материалов и цвета покраски металлокаркасов.

МАТЕРИАЛ:

- ламинированная ДСП 18 и 25 мм;
- кромка ПВХ 0.4 и 2.0 мм;

МЕТАЛЛИЧЕСКИЙ КАРКАС: Элементы крепления всех элементов

ТОЛЩИНА ЛДСП:

- Столешницы – 25 мм
- Корпус – 18 мм
- Декоративные накладки – 18 мм



Акация Равелло (AR)



Антрацит (AN)

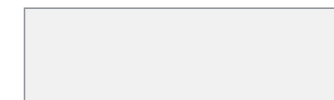

Белый (WH)

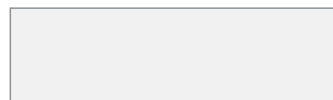

КАРКАС: WH – Белый снег



КАРКАС: AN – Антрацит LUX



Эффективная организация
зоны ресепшн. Стильный
дизайн в сочетании
декоров visual comfort

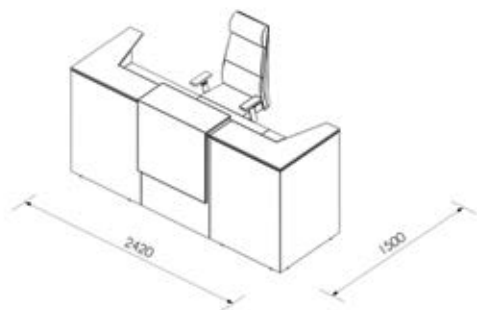

СТОЙКА РЕСЕПШЕН
2420x1500x1125

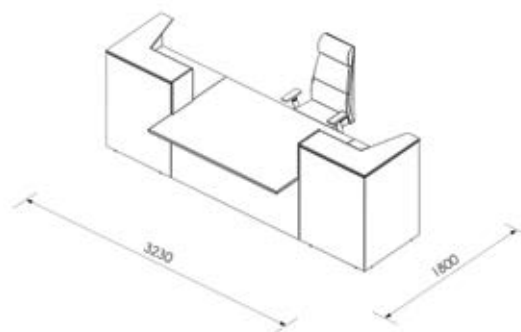

СТОЙКА РЕСЕПШЕН
3230x1800x1125

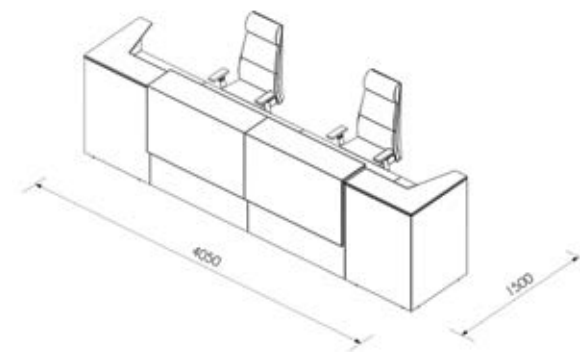

СТОЙКА РЕСЕПШЕН
4050x1500x1125

QUADRO

стойка ресепшен
2800x1400x750



SIGMA

Рабочая станция 3200x1638x750

Секция рабочей станции

1600x1638x750

Размер рабочего места 1600x800

Тумба мобильная 404x460x619

Экран тканевый 1600x400x30

ОФИСНАЯ МЕБЕЛЬ

SIGMA

Серия оперативной мебели для персонала SIGMA меняется вместе с окружающей средой офиса, которая все больше адаптируется к потребностям человека. Серия представлена широким элементарным рядом изделий для создания оптимального рабочего пространства офиса.

Формы и цветовые решения элементов мебели приносят в серию вариативность, позволяющую создать индивидуальный облик офисного пространства.

Металлические каркасы разработаны таким образом, чтобы обеспечить максимально жесткое соединение между боковыми/промежуточными опорами и траверсами. Металлические каркасы изготовлены из металлической трубы с толщиной стенки 2 мм, сечением 40x40 и 60x30 мм, траверсы из металлической трубы с толщиной стенки 2 мм. Тип покрытия – порошковая покраска, регулируемые опоры.

Столешницы, опоры столов ЛДСП – 25 мм, каркасы шкафов и тумб – 16 мм, топы шкафов и тумб – 25 мм, фасадные элементы – 16 мм. Кромка ПВХ 0.4 и 2.0 мм

Белые столешницы укомплектованы белыми лючками, древесные- серебристыми



SIGMA

Шкаф купе средний,
с замком

1438x400x1125



светлый дуб (OL)



темный дуб (OD)



белый (WH)

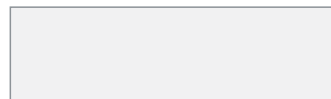

КАРКАС: WH – Белый снег



КАРКАС: AN – Антрацит LUX



КАРКАС: RAL – Цвет под заказ по каталогу RAL K7 CLASSIC



SIGMA

Рабочая станция 2400x1238x750

Секция рабочей станции

1200x1238x750

Размер рабочего места 1200x600

Тумба мобильная 404x460x619

Экран тканевый 1100x400x30

Шкаф-купе 1238x400x1125



Лючки СВ.273.W для белых столешниц, СВ.273.G для древесных декоров. Раздел с лючками стр. 50

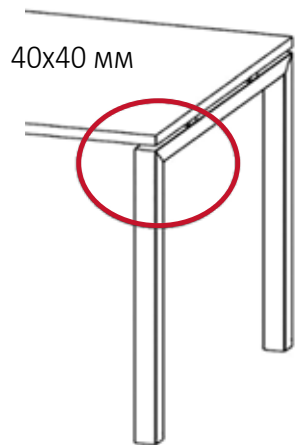

40x40 мм

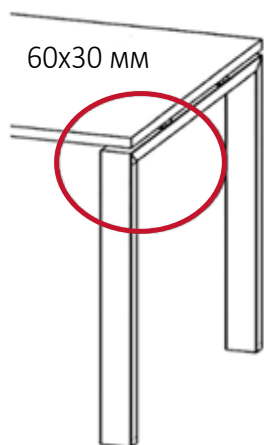

60x30 мм

Примеры сочетания декоров в артикулах:



SG.206.OL.44.WH



SG.206.WH.44.WH



SG.206.OD.44.WH



SG.206.OL.44.AN



SG.206.WH.44.AN



SG.206.OD.44.AN





SIGMA

Рабочая станция на 6 раб. мест

2800x1438x750 - 1 шт.

Секция раб. станции 2800x1438x750 - 1 шт.

Тумба мобильная с 3 ящ. 404x460x619, с замком - 6 шт.

Экран фронтальный тканевый на молнии (для стола 1400), цвет GR 1300x400x30 - 3 шт.

Держатель кабель-канала широкого и экранов (к-т из 2х штук) - 3 компл.

Кабель-канал широкий для стола 1400 - 3 шт.

SIGMA

Шкаф купе низкий,
с замком

1638x400x750 - 2 шт.

SIGMA

Рабочая станция s-b-s
2800x700x750 - 2 шт.

Экран фронтальный ЛДСП
1400x400x16 - 4 шт.

Кабель-канал узкий с держателем
для стола 1400 - 4 шт.

Держатель экрана стола
штырьевой (к-т из 2х штук) - 4 шт.

Тумба мобильная с 3 ящ.
404x460x619, с замком - 4 шт.

SIGMA

Шкаф купе низкий,
с замком

1638x400x750 - 2 шт.

SIGMA

Стол переговорный
МК40x40

2800x1438x750

SIGMA

Шкаф купе низкий,
с замком

1638x400x750

SIGMA

Рабочая станция 2800x1438x750 - 1 шт.

Секция раб. станции 2800x1438x750 - 1 шт.

Тумба мобильная с 3 ящ. 404x460x619, с замком - 6 шт.

Экран фронтальный тканевый на молнии (для стола 1400), цвет GR 1300x400x30 - 3 шт.

Держатель кабель-канала широкого и экранов (к-т из 2х штук) - 3 компл.

Кабель-канал широкий для стола 1400 - 3 шт.

Для организации нескольких смежных рабочих мест, мы рекомендуем устанавливать не отдельно стоящие столы, а рабочие станции и дополнительные секции к ним.

SIGMA

Стол эргономичный правый 1600x900x750 - 2 шт.

Стол эргономичный левый 1600x900x750 - 2 шт.

Экран фронтальный тканевый на молнии (для стола 1400) - 2 шт. 1300x400x30

Держатель экрана стола (2 внутренних+2 внешних уголка) - 2 компл.

Приставка угловая для стола 600x600x750 - 1 шт.

Тумба приставная с 3 ящ. и нишей 400x600x725 - 4 шт.

Топ тумбы приставной 700, 400x700x25 - 4 шт.

SIGMA

Стол переговорный
круглый

D1000x750 - 2 шт.

Серия представлена широким элементным рядом столов для переговоров.

Столешницы, опоры столов ЛДСП – 25 мм.
Кромка ПВХ 0.4 и 2.0 мм

**Стол переговорный
круглый**

D800x750
D900x750
D1000x750



**Стол переговорный
овальный**

2200x900x750



**Стол переговорный
МК40x40 / МК60x30**

1200x1238x750
1400x1438x750
1600x1638x750



**Стол переговорный
МК40x40 / МК60x30**

2400x1238x750
2800x1438x750
3200x1638x750



SIGMA

Стол переговорный
овальный 2200x900x750

SIGMA

Шкаф купе средний,
с замком
1438x400x1125 - 2 шт.



SIGMA

Стол переговорный круглый
D1000x750

КОМПОНОВКА СТОЛОВ (Размеры ШxГxВ, мм)

КОМПОНОВКА СТОЛОВ (Размеры ШxГxВ, мм)

КОМПОНОВКА СТОЛОВ (Размеры ШxГxВ, мм)

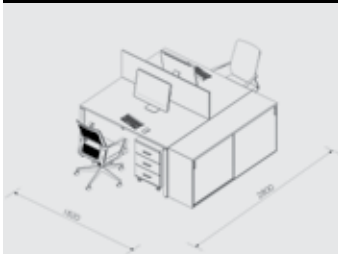

КОМПЛЕКТ МЕБЕЛИ на 2 рабочих места

Рабочая станция 1400x1438x750 - 1 шт.
Тумба мобильная с 3 ящ. 404x460x619 - 2 шт.
Экран 1400x400x30 - 1 шт.
Шкаф-купе 1438x400x750 - 1 шт.



КОМПЛЕКТ МЕБЕЛИ на 2 рабочих места

Стол эргономичный, правый 1400x900x750 - 2 шт.
Стол эргономичный, левый 1400x900x750 - 2 шт.
Тумба приставная с 3 ящ. и нишей (с топом 1000) 400x700x725 - 1 шт.
Тумба мобильная с 3 ящ. 404x460x619 - 2 шт.
Экран 1400x400x30 - 2 шт.



КОМПЛЕКТ МЕБЕЛИ на 4 рабочих места

Рабочая станция 2800x1438x750 - 1 шт.
Тумба мобильная с 3 ящ. 404x460x619 - 2 шт.
Экран 1400x400x30 - 2 шт.
Шкаф-купе 1438x400x1125 - 1 шт.
Тумба сервисная с 3 ящ., с замком, 2 фасадами 1204x460x619 - 1 шт.

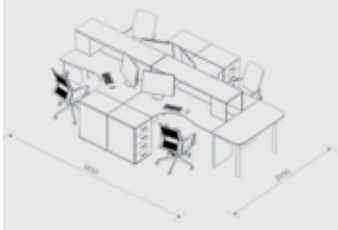

КОМПЛЕКТ МЕБЕЛИ на 4 рабочих места

Стол эргономичный, правый 1400x900x750 - 2 шт.
Стол эргономичный, левый 1400x900x750 - 2 шт.
Тумба приставная с 4 ящ. 400x600x725 - 4 шт.
Приставка для столов 600x1600x750 - 1 шт.
Надстройки на стол (нестандарт) - 2 шт.



КОМПЛЕКТ МЕБЕЛИ на 2 рабочих места

Стол рабочий - 2 шт. 1400x800x750
Тумба приставная с 3 ящ. с нишей (топ на 800) 400x800x725 - 1 шт.
Тумба приставная с 4 ящ. (топ на 1000) 400x600x725 - 1 шт.



КОМПЛЕКТ МЕБЕЛИ на 1 рабочее место

Стол рабочий 1600x600x750 - 1 шт.
Брифинг 1000x600x750 - 1 шт.
Тумба приставная с 4 ящ. (топ на 1000) 400x600x725 - 1 шт.



КОМПЛЕКТ МЕБЕЛИ на 1 рабочее место

Стол рабочий 1600x800x750 - 1 шт.
Брифинг 800x600x750 - 1 шт.
Тумба сервисная с 3 ящ., с замком, 2 фасадами 1204x460x619 - 1 шт.



КОМПЛЕКТ МЕБЕЛИ на 4 рабочих места

Рабочая станция 1400x1638x750 - 4 шт.
Тумба мобильная с 3 ящ. 404x460x619 - 4 шт.
Экран 1400x400x30 - 2 шт.
Приставка для столов 600x1638x750 - 1 шт.



КОМПЛЕКТ МЕБЕЛИ на 4 рабочих места

Стол рабочий 1600x800x750 - 2 шт.
Тумба-органайзер 400x600x725 - 1 шт.
Тумба подвесная с 2 ящ. 400x616x342 - 1 шт.



КОМПЛЕКТ МЕБЕЛИ на 4 рабочих места

Стол рабочий 1600x600x750 - 4 шт.
1200x600x750 - 4 шт.
Тумба мобильная с 3 ящ. 404x460x619 - 4 шт.
Экран 1600x400x18 - 2 шт.



КОМПЛЕКТ МЕБЕЛИ на 2 рабочих места

Рабочая станция 1200x1638x750 - 1 шт.
Тумба подвесная с 2 ящ. 400x616x342 - 2 шт.
Экран 1200x400x30 - 1 шт.
Шкаф-купе 1438x400x750 - 1 шт.



КОМПЛЕКТ МЕБЕЛИ на 2 рабочих места

Рабочая станция 1400x1638x750 - 1 шт.
Тумба подвесная с 2 ящ. 400x616x342 - 2 шт.
Экран 1400x400x30 - 1 шт.
Шкаф-купе 1638x400x750 - 1 шт.
Приставка 300x1638x750 - 1 шт.

SIGMA

Стол рабочий 1400x700x750 - 2 шт.

Экран фронтальный тканевый на молнии (для стола 1400) - 2 шт. 1300x400x30

Держатель экрана стола (2 внутренних+2 внешних уголка) - 2 компл.

Приставка угловая для стола 600x600x750 - 1 шт.

Тумба приставная с 3 ящ. и нишей 400x600x725 - 2 шт.

Топ тумбы приставной 700, 400x700x25 - 2 шт.

SIGMA

Стол рабочий - 2 шт. 1400x700x750

Экран фронтальный тканевый на молнии
(для стола 1400) - 2 шт. 1300x400x30

Держатель экрана стола (2 внутренних+2
внешних уголка) - 2 компл.

Приставка для стола на 1 опоре - 2 шт.
600x700x750



SIGMA

Тумба сервисная с
нишей, 2 фасадами
802x600x750

SIGMA

Стол рабочий - 4 шт.
1400x700x750

Экран фронтальный
тканевый на молнии
(для стола 1400) - 2 шт.
1300x400x30

Держатель экрана стола
(2 внутренних+2 внешних
уголка) - 2 компл.

Приставка для столов с
экраном
600x1438x750 - 2 шт.

SIGMA

Стол рабочий
1400x700x750 - 2 шт.

Экран фронтальный
тканевый на молнии
(для стола 1400) - 2 шт.
1300x400x30

Держатель экрана стола
(2 внутренних+2 внешних
уголка) - 2 компл.

Приставка угловая для
стола 600x600x750 - 1 шт.

Тумба приставная с 3 ящ. и
нишей 400x600x725 - 2 шт.

Топ тумбы приставной 700,
400x700x25 - 2 шт.

Шкаф высокий
полуоткрытый 2-х дв, з.ст
ЛДСП - 2 шт. 800x400x1955

СТОЛЫ И ПРИСТАВКИ (Размеры ШхГхВ, мм)



СТОЛ РАБОЧИЙ прямой

1200x600/700/800x750
1400x600/700/800x750
1600x600/700/800x750



СТОЛ РАБОЧИЙ эргономичный (левый/правый)

1400x900x750
1600x900x750



СТОЛ РАБОЧИЙ эргономичный (левый/правый)

1400x900x750
1600x900x750



ПРИСТАВКА УГЛОВАЯ

600x600x750
700x700x750
800x800x750



ПРИСТАВКА ДЛЯ СТОЛОВ

600/300x600x750
600/300x700x750
600/300x800x750



ПРИСТАВКА ДЛЯ БЕНЧА

300x1200/1238x750
300x1400/1438x750
300x1600/1638x750



ПРИСТАВКА ДЛЯ БЕНЧА

600x1200/1238x750
600x1400/1438x750
600x1600/1638x750

СТОЛЫ И ПРИСТАВКИ (Размеры ШхГхВ, мм)



СТОЛ РАБОЧИЙ НА МЕТАЛЛЕ

1200x600x750
1400x600x750
1600x600x750



СТОЛ РАБОЧИЙ НА МЕТАЛЛЕ

1200x700x750
1400x700x750
1600x700x750



СТОЛ РАБОЧИЙ НА МЕТАЛЛЕ

1200x800x750
1400x800x750
1600x800x750



СТОЛ РАБОЧИЙ НА МЕТАЛЛЕ
каркас 60x30 O-образный

1200x600x750
1400x600x750
1600x600x750



СТОЛ РАБОЧИЙ НА МЕТАЛЛЕ
каркас 60x30 O-образный

1200x700x750
1400x700x750
1600x700x750



СТОЛ РАБОЧИЙ НА МЕТАЛЛЕ
каркас 60x30 O-образный

1200x800x750
1400x800x750
1600x800x750

СТОЛЫ И ПРИСТАВКИ (Размеры ШхГхВ, мм)



БРИФИНГ НА МЕТАЛЛЕ
каркас 60x30 O-образный

800x600x750



ДОП. СЕКЦИЯ каркас O-образный

1200x600/700/800x750
1400x600/700/800x750
1600x600/700/800x750



ДОП. СЕКЦИЯ каркас O-образный

1200x1238/1438/1638x750
1400x1238/1438/1638x750
1600x1238/1438/1638x750



ДОП. СЕКЦИЯ

1200x1238/1438/1638x750
1400x1238/1438/1638x750
1600x1238/1438/1638x750



ЭКРАН ФРОНТАЛЬНЫЙ
(мягкий тканевый, ЛДСП 16 мм)

1100x400x30
1300x400x30
1500x400x30



ЭКРАН БОКОВОЙ
(мягкий тканевый, ЛДСП 16 мм)

- под заказ

КОМПОНОВКА СТОЛОВ (Размеры ШхГхВ, мм)

ПЕРЕГОВОРНЫЕ СТОЛЫ (Размеры ШхГхВ, мм)

ТУМБЫ (Размеры ШхГхВ, мм)



БЕНЧ-СИСТЕМА

1200x1238/1438/1638x750
1400x1238/1438/1638x750
1600x1238/1438/1638x750



БЕНЧ-СИСТЕМА

1200x1238/1438/1638x750
1400x1238/1438/1638x750
1600x1238/1438/1638x750

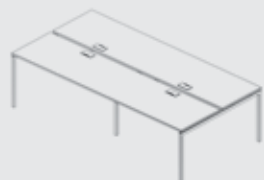

БЕНЧ-СИСТЕМА

2400x1238/1438/1638x750
2800x1238/1438/1638x750
3200x1238/1438/1638x750

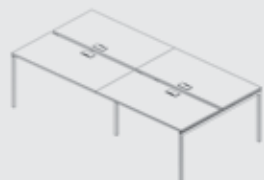

БЕНЧ-СИСТЕМА

2400x1238/1438/1638x750
2800x1238/1438/1638x750
3200x1238/1438/1638x750



БЕНЧ-СИСТЕМА

2400x1238/1438/1638x750
2800x1238/1438/1638x750
3200x1238/1438/1638x750



БЕНЧ-СИСТЕМА

2400x600/700/800x750
2800x600/700/800x750
3200x600/700/800x750



ПЕРЕГОВОРНАЯ

D800x750
D900x750
D1000x750



ПЕРЕГОВОРНАЯ

2200x900x750



ПЕРЕГОВОРНАЯ

1200x1238x750
1400x1438x750
1600x1638x750



ПЕРЕГОВОРНАЯ

2400x1238x750



ПЕРЕГОВОРНАЯ

2800x1438x750
3200x1638x750



ТУМБА МОБИЛЬНАЯ
с 3 ящиками, с замком

404x460x619



ТУМБА ПРИСТАВНАЯ
с 4 ящиками, с замком

400x600/700/800x725



ТУМБА ПРИСТАВНАЯ
с 3 ящиками, с замком, с нишей

400x600/700/800x725



ТУМБА ПРИСТАВНАЯ
с 4 ящиками, с замком
левые/правые

800x600x725















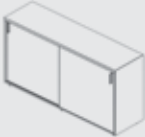

ТУМБА ПРИСТАВНАЯ
с 4 ящиками, с замком
левые/правые

1000x600x725

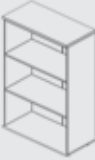

СТЕЛЛАЖ
низкий

400x400x825

ТУМБЫ (Размеры ШxГxВ, мм)		ТУМБЫ (Размеры ШxГxВ, мм)		ШКАФЫ (Размеры ШxГxВ, мм)	
	ТУМБА СЕРВИСНАЯ с 3 ящиками, с замком 1204x460x619		ШКАФ средний, со стеклом, левые/ правые 400x400x1200		ЛОКЕР 4 ЯЧЕЙКИ 400x400x1500
	ШКАФ-КУПЕ низкий, с замком 1238/1438/1638x400x750		ШКАФ средний, с нишей, левые/правые 400x400x1200		ЛОКЕР 5 ЯЧЕЕК 400x400x1955
	ШКАФ-КУПЕ средний, с замком 1238/1438/1638x400x1125		ШКАФ средний, с нишей, 2 двери 800x400x1200		ЛОКЕР 8 ЯЧЕЕК 800x400x1500
	ШКАФ низкий левые/правые 400x400x825		ШКАФ средний, 2 двери со стеклом 800x400x1200		ЛОКЕР 10 ЯЧЕЕК 800x400x1955
	ШКАФ низкий, 2 двери 800x400x825		СТЕЛЛАЖ средний 800x400x1200		
	ШКАФ средний левые/правые 400x400x1200		СТЕЛЛАЖ низкий 800x400x825мм		



ШКАФЫ (Размеры ШхГхВ, мм)

ШКАФЫ (Размеры ШхГхВ, мм)

ШКАФЫ (Размеры ШхГхВ, мм)



ШКАФ ВЫСОКИЙ УЗКИЙ,
С НИШЕЙ, 2 ДВЕРИ, левые/
правые

400x400x1955



ШКАФ высокий
узкий, 1 дверь, левые/правые

400x400x1955



ШКАФ высокий
узкий, 2 двери, левые/правые

400x400x1955



ШКАФ высокий узкий, со
стеклом, 2 двери, левые/
правые

400x400x1955 мм



СТЕЛЛАЖ высокий
узкий

400x400x1955



ШКАФ высокий
4 двери

800x400x1955



ШКАФ высокий
2 двери

800x400x1955



ШКАФ (ГАРДЕРОБ)
высокий, 2 двери

800x600x1955



СТЕЛЛАЖ высокий

400x400x1955



ШКАФ высокий
4 двери, с нишей

800x400x1955



ШКАФ высокий
2 двери

800x400x1955



ШКАФ высокий
4 двери, со стеклом

800x400x1955

SIGMA

Рабочая станции s-b-s 2800x700x750

Подвесная тумба с 2 ящ., 700, 400x518x342

Экран фронтальный с алюминиевым кантом (для стола 1400),
цвет GR - серый - 2 шт. 1398x400x31

Держатель экрана стола штырьевой (к-т из 2х штук) - 2 компл.

Кабель-канал узкий с держателем для стола 1400 - 2 шт.

SIGMA

Тумба сервисная с
нишей, 2 фасадами
802x600x750

SIGMA

Шкаф средний 2-х дв., з.ст
ЛДСП 800x400x1200 - 2 шт.

Шкаф купе 1238x400x1125
средний, с замком

Надстройка-полка на шкаф
купе 1438x200x75

SIGMA

Стол эргономичный правый 1400x900x750

Стол эргономичный левый 1400x900x750

Экран фронтальный с алюминиевым
кантом (для стола 1400), цвет GR - серый -
2 шт. 1398x400x31

Держатель экрана стола штырьевой
(к-т из 2х штук) - 2 компл.

Тумба приставная с 4 ящ., с замком
400x600x725

Топ тумбы приставной 800, 400x800

НАВЕСНОЕ ОБОРУДОВАНИЕ (Размеры ШхГхВ, мм)



ДЕРЖАТЕЛИ ЭКРАНОВ ДЛЯ СТОЛОВ С ОПОРАМИ ЛДСП:

МК.ДЭБ.101.AN

Держатель экрана для бенча (2 внутренних+2 внешних уголка)



МК.ДЭС.004.AN

Держатель экрана стола (2 внутренних+2 внешних уголка)



МК.КПС.201.AN

Кронштейн для передней панели стола (к-т из 2х штук)



МК.КС.AN

Косынка жесткости (к-т из 2х штук)



ДЕРЖАТЕЛИ ЭКРАНОВ ДЛЯ СТОЛОВ С ОПОРАМИ ИЗ МЕТАЛЛА:



МК.ДЭС.005.AN

Держатель экрана стола штырьевой (к-т из 2х штук)



МК.ДЭС.008.AN

Держатель бокового экрана стола штырьевой (к-т из 2х штук)



МК.ДЭС.009.AN

Держатель промежуточного экрана стола штырьевой (к-т из 2х штук)



МК.ДКЭ.002.AN

Держатель кабель-канала широкого и экранов (к-т из 2х штук)



МК.КК.290.1200.AN

Кабель-канал широкий для стола 1200



МК.КК.290.1400.AN

Кабель-канал широкий для стола 1400



МК.КК.290.1600.AN

Кабель-канал широкий для стола 1600



МК.ККД.80.1200.AN

Кабель-канал узкий с держателем для стола 1200



МК.ККД.80.1400.AN

Кабель-канал узкий с держателем для стола 1400



МК.ККД.80.1600.AN

Кабель-канал узкий с держателем для стола 1600

ЭКРАНЫ (Размеры ШхГхВ, мм)



ЭКРАН ФРОНТАЛЬНЫЙ ЛДСП, белый
1200X400X16
1400X400X16
1600X400X16



ЭКРАН ФРОНТАЛЬНЫЙ ЛДСП, темный дуб
1200X400X16
1400X400X16
1600X400X16



ЭКРАН ФРОНТАЛЬНЫЙ ЛДСП, светлый дуб
1200X400X16
1400X400X16
1600X400X16



ЭКРАН ФРОНТАЛЬНЫЙ ТКАНЕВЫЙ НА МОЛНИИ (для стола 1400), цвет BL (синий)
1300X400X30



ЭКРАН ФРОНТАЛЬНЫЙ ТКАНЕВЫЙ НА МОЛНИИ (для стола 1400), цвет GN (зеленый)
1300X400X30



ЭКРАН ФРОНТАЛЬНЫЙ ТКАНЕВЫЙ НА МОЛНИИ (для стола 1400), цвет GR (серый)
1300X400X30

Тканевые экраны могут быть изготовлены в трех вариантах:

Экран фронтальный тканевый на молнии 1300x400x30 (для стола 1400)

Экран фронтальный со шнуром 1398x400x31 (для стола 1400)

Экран фронтальный с алюминиевым кантом 1398x400x31 (для стола 1400)

SIGMA

Рабочая станция s-b-s 2800x700x750

Экран фронтальный с алюминиевым кантом
(для стола 1400), цвет GR - серый - 2 шт. 1398x400x31

Держатель экрана стола штырьевой (к-т из 2х штук) -
2 компл.

Кабель-канал узкий с держателем для стола 1400 - 2 шт.

SIGMA

МИНИ КУХНЯ, ШКАФ-КУПЕ (Размеры ШxГxВ, мм)



ОФИСНАЯ
МИНИ КУХНЯ

1200x600x2135



ОФИСНАЯ
МИНИ КУХНЯ
с ящиками

1200x600x2135



ШКАФ-КУПЕ

1438x600x1953



ШКАФ-КУПЕ
зеркальные двери

1438x600x1953



SIGMA

Шкаф купе высокий, 3.ст. ЛДСП

1438x600x1953

наполнение - полки, штанга

SIGMA

Шкаф купе высокий, 3.ст. ЛДСП
1438x600x1953
наполнение - полки, штанга

SIGMA

Офисная мини-кухня 1200x600x2135
Офисная мини-кухня с ящиком, 1200x600x2135

SIGMA

Стол переговорный круглый - 2 шт.
D1000x750

АКСЕССУАРЫ

ЗАГЛУШКИ КАБЕЛЬ-КАНАЛА



ЗАГЛУШКА КАБЕЛЬ-КАНАЛА
SV801.300

Алюминий+ABS(торцы)
296*115*27 мм
Размер монтажного отверстия:
290*110 мм



ЗАГЛУШКА КАБЕЛЬ-КАНАЛА
SV801.300

Алюминий+ABS(торцы)
296*115*27 мм
Размер монтажного отверстия:
290*110 мм



ЗАГЛУШКА КАБЕЛЬ-КАНАЛА
SV801.300

Алюминий+ABS(торцы)
296*115*27 мм
Размер монтажного отверстия:
290*110 мм



ЗАГЛУШКА КАБЕЛЬ-КАНАЛА
SV801.300

Алюминий+ABS(торцы)
296*115*27 мм
Размер монтажного отверстия:
290*110 мм

ЗАГЛУШКИ КАБЕЛЬ-КАНАЛА



ЗАГЛУШКА КАБЕЛЬ-КАНАЛА
SV801.400
Алюминий+ABS(торцы)
Цвет: брашированный алюминий
(фото), брашированный черный,
белый, серый
Размер: 400*115*27 мм
Размер монтажного отверстия:
392*110 мм



ЗАГЛУШКА КАБЕЛЬ-КАНАЛА
SV234.400

Алюминий+ABS(торцы)
Размер: 415*150*42 мм
Размер монтажного отверстия:
394*138 мм



ЗАГЛУШКА КАБЕЛЬ-КАНАЛА
SV234.400

Алюминий+ABS(торцы)
Размер: 415*150*42 мм
Размер монтажного отверстия:
394*138 мм



ЗАГЛУШКА КАБЕЛЬ-КАНАЛА
SV234.400

Алюминий+ABS(торцы)
Размер: 415*150*42 мм
Размер монтажного отверстия:
394*138 мм

ЗАГЛУШКА КАБЕЛЬ-КАНАЛА



ЗАГЛУШКА КАБЕЛЬ-КАНАЛА
SV234.400

Алюминий+ABS(торцы)
Размер: 415*150*42 мм
Размер монтажного отверстия:
394*138 мм



ЗАГЛУШКА КАБЕЛЬ-КАНАЛА
SV234.500

Алюминий+ABS(торцы)
Цвет: брашированный алюминий
(фото), брашированный черный,
белый, серый
Размер: 515*150*42 мм
Размер монтажного отверстия:
494*138 мм



ЗАГЛУШКА КАБЕЛЬ-КАНАЛА

БЛОК УСТАНОВКИ РОЗЕТОК



ЗАГЛУШКА КАБЕЛЬ-КАНАЛА СВ234.600

Алюминий+ABS(торцы)
Цвет: брашированный алюминий
(фото), брашированный черный,
белый, серый
Размер 615*150*42 мм
Размер монтажного отверстия:
594*138 мм



ЗАГЛУШКА КАБЕЛЬ-КАНАЛА СВ271

ABS, цвет: белый, серебристый
166*86 мм
Размер монтажного отверстия:
158*78 мм



ЗАГЛУШКА КАБЕЛЬ-КАНАЛА СВ273

ABS, цвет: белый, серебристый
166*86 мм
Размер монтажного отверстия:
158*78 мм



ЗАГЛУШКА КАБЕЛЬ-КАНАЛА СВ274

ABS, цвет: белый, серебристый
86*86 мм
Размер монтажного отверстия:
78*78 мм



БЛОК УСТАНОВКИ РОЗЕТОК CS324.400

ABS, 4 розетки, цвет - белый
385*136*100H



БЛОК УСТАНОВКИ РОЗЕТОК CS324.500

ABS, 5 розеток, цвет - белый
480*136*100H



БЛОК УСТАНОВКИ РОЗЕТОК CS324.600

ABS, 6 розеток, цвет - белый
575*136*100H



БЛОК УСТАНОВКИ РОЗЕТОК CS325.500

Алюминиевый сплав + ABS
12 розеток, цвет - белый
450*112*129H



БЛОК УСТАНОВКИ РОЗЕТОК CS325.600

Алюминиевый сплав + ABS
12 розеток, цвет - белый
550*112*129H

КАБЕЛЬ-КАНАЛЫ для установки в столешницу или топ корпусной мебели с целью повышения удобства и эстетики вывода слаботочных и высоковольтных кабелей. Выполнен из алюминия и ABS пластика. Фасад корпуса лючка изготовлен из целикового алюминия, не имеет запилы и соединительных элементов, что значительно повышает жесткость и эстетику изделия. Крышка профильная с каплевидным утолщением к рабочему краю, толщиной 3 мм, снабжена механизмом плавного закрывания. Отверстие для вывода проводов закрыто щеткой. Изготавливается в четырех видах декоров: брашированный (сатинированный) алюминий черного или серебристого цветов или покрытый порошковой эмалью белого или серого цветов.

БЛОК ДЛЯ УСТАНОВКИ РОЗЕТОК является самостоятельным изделием вне зависимости от типа используемой заглушки кабель канала, однако рекомендуется в комплекте с заглушками типа СВ234. Предназначен для комплектации слаботочными и высоковольтными розетками. Типы розеток для установки согласовываются отдельно. Предусмотрены гнезда под 12 розеток. Изготавливается только в пластике белого цвета с включением алюминиевого сплава для жесткости конструкции.



ПРЕМИУМ

КРЕСЛА ДЛЯ РУКОВОДИТЕЛЯ

У нас представлены кресла премиум класса с уникальным и стильным дизайном. Роскошные и уважаемые кресла для руководителя подчеркнут статус владельца. Высочайшее качество исполнения и материалов, идеальная обработка всех элементов.





NORDEEN

THRON IVORY

Трон – классическое кресло с простёжкой спинки типа «кадетная стяжка», выполнено из натуральной кожи высшего качества. Кресло оснащено синхро-механизмом, с фиксацией наклона в любом положении. Вставки из натурального дерева гармонично интегрированы в корпус кресла.

Механизм качания мультиблок, выдерживающий нагрузку до 200 кг, с фиксацией наклона в любом положении. Материал обивки натуральная кожа черного или темно-коричневого цвета. Крестовина металлическая с декоративными накладками под цвет дерева.

НАТУРАЛЬНАЯ
КОЖА

НАТУРАЛЬНАЯ
КОЖА



EXECUTIVE



EXECUTIVE

THRON BLACK



механизм качания
МУЛЬТИБЛОК



декоративные
деревянные
вставки



механизм качания
МУЛЬТИБЛОК



декоративные
деревянные
вставки



VIVALDI BLACK

Престижная и комфортная модель, стильный дизайн и удобная посадка. Кресло руководителя First class. Престижная и комфортная модель. Материал кожа. Фиксация в любом положении. Регулировка высоты. Регулировка жесткости качания.

Колеса PU. Максимальная нагрузка 130 кг. Масса кресла 25 кг. Сертификат BIFMA. Гарантия 3 года.

НАТУРАЛЬНАЯ
КОЖА



VIVALDI IVORY

НАТУРАЛЬНАЯ
КОЖА



стильное
оформление
спинки



ПОДЛОКТОНИКИ
с мягкими вставками



РЕГУЛИРОВКА
НАПРЯЖЕНИЯ С
КОНТРОЛЕМ ВЕСА



МЕХАНИЗМ
РЕГУЛИРОВКИ ГЛУБИНЫ
СИДЕНЬЯ



РЕГУЛИРОВКА ВЫСОТЫ
СИДЕНЬЯ СИСТЕМОЙ
ГАЗЛИФТ



РЕГУЛИРОВКА
ПОЯСНИЧНОГО
ПРОГИБА



РЕГУЛИРОВКА
ВЫСОТЫ СПИНКИ



МЕХАНИЗМ
ВРАЩЕНИЯ
ПОДЛОКТОНИКА



РЕГУЛИРОВКА
ВЫСОТЫ
ПОДЛОКТОНИКОВ



РЕГУЛИРОВКА
ПОЛОЖЕНИЯ
ПОДГОЛОВНИКА



НАТУРАЛЬНАЯ
КОЖА

CHOPIN BEIGE

Ультрамодный «итальянский» дизайн. Отделка высококачественной экокожей двух цветов. Высокое качество материалов и исполнения. Механизм качания мультиблок, выдерживающий нагрузку до 150 кг.

Хромированный газ-патрон, ролики для паркета, ламината, регулируемые по высоте подлокотники, высокая спинка с удобным подголовником. В обивке кресла используется экокожа премиум. Сертификат BIFMA. Гарантия год.



НАТУРАЛЬНАЯ
КОЖА

CHOPIN BLACK



кресло
конференц в
едином стиле

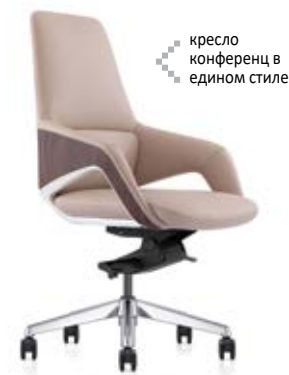

высокая спинка
с удобным
подголовником



высокая спинка
с удобным
подголовником



МУЛЬТИБЛОК ПОВЫШЕННОЙ ПРОЧНОСТИ С ФИКСАЦИЕЙ В ЛЮБОМ ПОЛОЖЕНИИ



МЕХАНИЗМ КАЧАНИЯ ТОП-ГАН С ФИКСАЦИЕЙ В РАБОЧЕМ ПОЛОЖЕНИИ



МЕХАНИЗМ КАЧАНИЯ С ВОЗМОЖНОСТЬЮ ФИКСАЦИИ В ЛЮБОМ ПОЛОЖЕНИИ



МЕХАНИЗМ КАЧАНИЯ СПИНКИ БЕЗ ФИКСАЦИИ



МЕХАНИЗМ КАЧАНИЯ С ВОЗМОЖНОСТЬЮ ФИКСАЦИИ В РАБОЧЕМ ПОЛОЖЕНИИ



РЕГУЛИРОВКА ЖЕСТКОСТИ КАЧАНИЯ

VERTU



Престижная и комфортная модель, стильный дизайн и удобная посадка. Кресло руководителя First class. Престижная и комфортная модель, стильный дизайн и удобная посадка. Опора подлокотников из алюминия.

Наполнение: ФППУ. Механизм качения: DONATI с фиксацией в 4 положениях. Регулировка глубины сиденья. Газлифт: 3-класса. Крестовина: из алюминия. Колеса: из полиуретана PU, антисейсмические. Сертификат Bifma. Максимальная нагрузка 120 кг. Гарантия 5 лет.



стильное оформление спинки

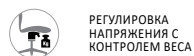

РЕГУЛИРОВКА НАПЯЖЕНИЯ С КОНТРОЛЕМ ВЕСА

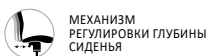

МЕХАНИЗМ РЕГУЛИРОВКИ ГЛУБИНЫ СИДЕНЬЯ



РЕГУЛИРОВКА ВЫСОТЫ СИДЕНЬЯ СИСТЕМОЙ ГАЗЛИФТ



РЕГУЛИРОВКА ПОЯСНИЧНОГО ПРОГИБА

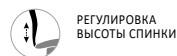

РЕГУЛИРОВКА ВЫСОТЫ СПИНКИ



МЕХАНИЗМ ВРАЩЕНИЯ ПОДЛОКОННИКА



РЕГУЛИРОВКА ВЫСОТЫ ПОДЛОКОННИКОВ



РЕГУЛИРОВКА ПОЛОЖЕНИЯ ПОДГОЛОВНИКА

WAGNER



Высококачественное классическое кресло руководителя. First class. Синхро механизм по лицензии Donati (Италия). Престижная, комфортная и эргономичная модель, которая подчеркивает статус. Красивая, мягкая отделка рабочих поверхностей кресла, развитая боковая и головная поддержка.

Регулировка жесткости качания под весом сидящего. Фиксация в четырех положениях. Подлокотники кожа. Крестовина деревянная. Сертификат Bifma. Гарантия год.



подлокотники с мягкими вставками



эргономичные поддерживающие элементы



НАТУРАЛЬНАЯ
КОЖА

PORSCHE BROWN

Кресло руководителя First class. Материал натуральная кожа. Спинка и нижняя часть сиденья у кресла отделано натуральной кожей. Семь цветовых решений. Подлокотники полированный алюминий. Накладки натуральная кожа.

Сиденье и спинка формованное PPU. Механизм качания с фиксацией в любом положении. Регулировка высоты. Регулировка жесткости качания. Крестовина полированный алюминий. Колеса PU. Максимальная нагрузка 130 кг. Масса кресла 27,5 кг. Сертификат BIFMA. Гарантия год.



эргономичные
поддерживающие
элементы



НАТУРАЛЬНАЯ
КОЖА

PORSCHE WHITE



стильный
дизайн



МУЛЬТИБЛОК ПОВЫШЕННОЙ ПРОЧНОСТИ С ФИКСАЦИЕЙ В ЛЮБОМ ПОЛОЖЕНИИ



МЕХАНИЗМ КАЧАНИЯ ТОП-ГАН С ФИКСАЦИЕЙ В РАБОЧЕМ ПОЛОЖЕНИИ



МЕХАНИЗМ КАЧАНИЯ С ВОЗМОЖНОСТЬЮ ФИКСАЦИИ В ЛЮБОМ ПОЛОЖЕНИИ



МЕХАНИЗМ КАЧАНИЯ СПИНКИ БЕЗ ФИКСАЦИИ



МЕХАНИЗМ КАЧАНИЯ С ВОЗМОЖНОСТЬЮ ФИКСАЦИИ В РАБОЧЕМ ПОЛОЖЕНИИ



РЕГУЛИРОВКА ЖЕСТКОСТИ КАЧАНИЯ

PORSCHE BLACK

Для более удобной посадки кресло имеет развитую боковую поддержку спины и ног, а также высокий удобный подголовник.

НАТУРАЛЬНАЯ
КОЖА



кресло
конференц в
едином стиле

PORSCHE GRAY

НАТУРАЛЬНАЯ
КОЖА



Подлокотники
полированный
алюминий



СТИЛЬНЫЙ
ДИЗАЙН



РЕГУЛИРОВКА
НАПРЯЖЕНИЯ С
КОНТРОЛЕМ ВЕСА



МЕХАНИЗМ
РЕГУЛИРОВКИ ГЛУБИНЫ
СИДЕНЬЯ



РЕГУЛИРОВКА ВЫСОТЫ
СИДЕНЬЯ СИСТЕМОЙ
ГАЗЛИФТ



РЕГУЛИРОВКА
ПОЯСНИЧНОГО
ПРОГИБА



РЕГУЛИРОВКА
ВЫСОТЫ СПИНКИ



МЕХАНИЗМ
ВРАЩЕНИЯ
ПОДЛОКОТНИКА



РЕГУЛИРОВКА
ВЫСОТЫ
ПОДЛОКОТНИКОВ



РЕГУЛИРОВКА
ПОЛОЖЕНИЯ
ПОДГОЛОВНИКА



YORK BLACK

Ультрамодное и технологичное кресло для руководителя. Высокое качество материалов и исполнения. Опора подлокотников из алюминия. Механизм качания DONATI с фиксацией в 4 положениях, выдерживающий нагрузку до 120 кг.

Газлифт 3-класса. Крестовина из алюминия. Колеса из полиуретана PU, антисейсмические. В обивке кресла используется экокожа премиум. Сертификат BIFMA. Гарантия год.



YORK SAND



высокая спинка
с удобным
подголовником



стильный
дизайн
подлокотников



SENATE BLACK



НАТУРАЛЬНАЯ
КОЖА

Сенат – ультрамодное кресло. Классические формы сиденья и спинки удачно гармонируют с подлокотниками и крестовиной. Крестовина и подлокотники выполнены из полированного алюминия. Подлокотники имеют мягкие накладки, обтянутые натуральной кожей. Кресло оснащено асинхронным механизмом, с фиксацией наклона в любом положении и хромированным газлифтом. Отличительная особенность кресла – это спинка, которая принимает удобную для спины форму за счет наполнения натуральным пером.

Механизм качания мультиблок, выдерживающий нагрузку до 200 кг, с фиксацией наклона в любом положении. Материал обивки натуральная кожа черного или темно-коричневого цвета. Крестовина полированный алюминий.



SENATE BROWN



НАТУРАЛЬНАЯ
КОЖА



подлокотники с вставками
из полированного
алюминия



высокая спинка
с удобным
подголовником



подлокотники с вставками
из полированного
алюминия



высокая спинка
с удобным
подголовником



РЕГУЛИРОВКА
НАПРЯЖЕНИЯ С
КОНТРОЛЕМ ВЕСА



МЕХАНИЗМ
РЕГУЛИРОВКИ ГЛУБИНЫ
СИДЕНЬЯ



РЕГУЛИРОВКА ВЫСОТЫ
СИДЕНЬЯ СИСТЕМОЙ
ГАЗЛИФТ



РЕГУЛИРОВКА
ПОЯСНИЧНОГО
ПРОГИБА



РЕГУЛИРОВКА
ВЫСОТЫ СПИНКИ



МЕХАНИЗМ
ВРАЩЕНИЯ
ПОДЛОКОТНИКА



РЕГУЛИРОВКА
ВЫСОТЫ
ПОДЛОКОТНИКОВ



РЕГУЛИРОВКА
ПОЛОЖЕНИЯ
ПОДГОЛОВНИКА

БИЗНЕС

КРЕСЛА ДЛЯ РУКОВОДИТЕЛЯ

У нас представлены престижные и комфортные модели кресел, которые подчеркивают статусность своего хозяина. Для тех, кто ценит удобство, кресла руководителя идеально сочетают в себе комфорт и эргономику. Высокое качество исполнения и материалов.





NORRDEN

RONIN

Кресло руководителя с широким сиденьем и удобными подлокотниками. Материал сиденья высококачественная эकोкожа чёрного цвета. Раскладывается в лежачее положение и имеет выдвижную опору для ног, которая позволяет принять максимально комфортное положение.

Каркас из фанеры. Подлопатки из алюминия, с накладкой PU. Наполнение ФППУ. Механизм качения с фиксацией в многих положениях. Газлифт: 3-класса хром. Крестовина из алюминия. Колеса из полиуретана PU, антисейсмические. Сертификат Wigma. Максимальная нагрузка 120 кг. Гарантия 5 лет.



SORBONNE

Кресло руководителя Business class. Материал высококачественная эकोкожа. Спинка и сиденье обладают анатомическими характеристиками.

Сиденье и спинка формованное PPU. Механизм качания с фиксацией в любом положении. Регулировка высоты. Регулировка жесткости качания. Подлокотники полированный алюминий. Крестовина полированный алюминий. Колеса PU. Максимальная нагрузка 120 кг.



раскладывается в лежачее положение

выдвижной модуль для ног



высокая спинка с удобным подголовником



эргономичный подголовник



кресло конференц в едином стиле



GRAND BLACK



Кресло руководителя Business class. Для более удобной посадки кресло имеет развитую боковую поддержку спины и ног, а также высокий удобный подголовник. Материал эко кожа. Спинка и нижняя часть сиденья у кресла отделано экокожей. Сиденье и спинка формованное PPU.

Сиденье и спинка формованное PPU. Механизм качания с фиксацией в любом положении. Регулировка высоты. Регулировка жесткости качания. Подлокотники полированный алюминий. Крестовина полированный алюминий. Колеса PU. Максимальная нагрузка 120 кг.



GRAND WHITE



эргономичные поддерживающие элементы

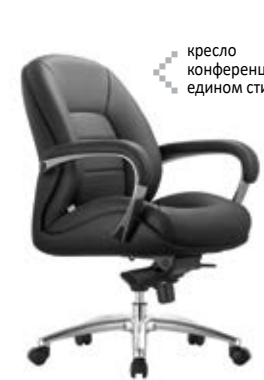

кресло конференц в едином стиле



РЕГУЛИРОВКА НАПРЯЖЕНИЯ С КОНТРОЛЕМ ВЕСА



МЕХАНИЗМ РЕГУЛИРОВКИ ГЛУБИНЫ СИДЕНЬЯ



РЕГУЛИРОВКА ВЫСОТЫ СИДЕНИЯ СИСТЕМОЙ ГАЗЛИФТ



РЕГУЛИРОВКА ПОЯСНИЧНОГО ПРОГИБА



РЕГУЛИРОВКА ВЫСОТЫ СПИНКИ



МЕХАНИЗМ ВРАЩЕНИЯ ПОДЛОКОТНИКА



РЕГУЛИРОВКА ВЫСОТЫ ПОДЛОКОТНИКОВ



РЕГУЛИРОВКА ПОЛОЖЕНИЯ ПОДГОЛОВНИКА



НАТУРАЛЬНАЯ
КОЖА

PRESIDENT BLACK

Кресло для руководителя высшего звена ПРЕЗИДЕНТ – это престижная и комфортная модель, которая подчеркивает статусность своего хозяина. Богатая отделка рабочих поверхностей кресла делает посадку очень удобной.

Обивка выполнена из высококачественной эकोкожи или натуральной кожи. Кресло отличается высокая, удобная, мягкая спинка и оригинально оформленные подлокотники. Хромированный газ-патрон. Широкая хромированная крестовина. Полиуретановые ролики для паркета, плитки, ламината. Механизм регулировки с возможностью фиксации в ЛЮБОМ положении.



PRESIDENT BROWN



хромированные
элементы конструкции



эргономичные
поддерживающие
элементы



эргономичные
поддерживающие
элементы



МУЛЬТИБЛОК ПОВЫШЕННОЙ ПРОЧНОСТИ С ФИКСАЦИЕЙ В ЛЮБОМ ПОЛОЖЕНИИ



МЕХАНИЗМ КАЧАНИЯ ТОП-ГАН С ФИКСАЦИЕЙ В РАБОЧЕМ ПОЛОЖЕНИИ



МЕХАНИЗМ КАЧАНИЯ С ВОЗМОЖНОСТЬЮ ФИКСАЦИИ В ЛЮБОМ ПОЛОЖЕНИИ



МЕХАНИЗМ КАЧАНИЯ СПИНКИ БЕЗ ФИКСАЦИИ



МЕХАНИЗМ КАЧАНИЯ С ВОЗМОЖНОСТЬЮ ФИКСАЦИИ В РАБОЧЕМ ПОЛОЖЕНИИ



РЕГУЛИРОВКА ЖЕСТКОСТИ КАЧАНИЯ

PARLAMENT BLACK

Кресло для руководителя высшего звена Парламент своим внешним видом говорит, что его владелец не разменивается по мелочам. Роскошное кресло также имеет выдвижную опору для ног, которая позволяет принять максимально комфортное положение, недоступное в большинстве других моделей.

Хромированный газ-патрон, ролики с вставкой «хром», хромированные части подлокотника делают модель стильной, с элементами дизайна в стиле хай-тек. Кресло подойдет людям высокого роста, плотной комплекции. Механизм регулировки с возможностью фиксации в **ЛЮБОМ** положении.



PARLAMENT BROWN



выдвижной
модуль для ног



раскладывается
в лежачее
положение



раскладывается
в лежачее
положение



РЕГУЛИРОВКА НАПРЯЖЕНИЯ С КОНТРОЛЕМ ВЕСА



МЕХАНИЗМ РЕГУЛИРОВКИ ГЛУБИНЫ СИДЕНЬЯ



РЕГУЛИРОВКА ВЫСОТЫ СИДЕНЬЯ СИСТЕМОЙ ГАЗЛИФТ



РЕГУЛИРОВКА ПОЯСНИЧНОГО ПРОГИБА



РЕГУЛИРОВКА ВЫСОТЫ СПИНКИ



МЕХАНИЗМ ВРАЩЕНИЯ ПОДЛОКОТНИКА



РЕГУЛИРОВКА ВЫСОТЫ ПОДЛОКОТНИКОВ



РЕГУЛИРОВКА ПОЛОЖЕНИЯ ПОДГОЛОВНИКА

CONSUL



НАТУРАЛЬНАЯ
КОЖА

Высококачественное кресло для руководителя Консул в классического стиле прекрасно дополнит ваш интерьер. Подлокотники деревянные с мягкими накладками. Спинка сиденье кресла имеют эргономичную форму, удобный подголовник. Кресло отличается удобством посадки.

Механизм регулировки топ-ган. Исполнение в коже и экокоже черного цвета. Максимальная нагрузка 120 кг. Подлокотники и крестовина — металл/дерево.



CHESTER



Кресло для руководителя Честер выполнено в классическом дизайне. Высокая спинка имеет эргономичную форму и отличается удобством посадки. Кресло имеет дизайнерскую отделку, прострочку «ромб» с пикировкой.

Механизм регулировки с фиксацией в любом положении. Максимальная нагрузка 150 кг. Подлокотники и крестовина — дерево цвета темный орех. Обивка выполнена из высококачественной экокожи, в соответствии с современными тенденциями защиты окружающей среды.



BOTTICELLI BLACK

Высококачественное, изящное кресло для руководителя Боттичелли выполнено в классическом стиле. Высокая спинка имеет эргономичную форму и отличается удобством посадки. Кресло имеет дизайнерскую отделку, прострочку «ромб».

Механизм регулировки с фиксацией в любом положении. Максимальная нагрузка 150 кг. Подлокотники из дерева с мягкими вставками. Обивка выполнена из высококачественной экокожи, в соответствии с современными тенденциями защиты окружающей среды.



деревянные подлокотники с мягкими накладками



BOTTICELLI GREEN



высокая спинка с удобным подголовником

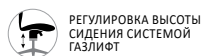
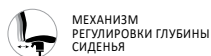



HARVARD

Кресло руководителя Business class. Материал высококачественная экокожа. Сиденье и спинка формованное PU высокой плотности. Механизм качания с асинхронным отклонением сидения и спинки в соотношении 1:3. Фиксация в любом положении. Регулировка высоты. Регулировка жесткости качания.

Подлокотники, регулируемые по высоте. Мягкий PU. Крестовина полированный алюминий. Колеса PU. Максимальная нагрузка 130 кг. Масса кресла 17,5 кг. Сертификат BIFMA. Гарантия год.



стильный современный дизайн



LIVERPOOL

Кресло руководителя Business class. Материал высококачественная ткань. Сиденье и спинка формованное PU высокой плотности. Механизм качания мультиблок. Фиксация в четырех положениях. Регулировка высоты. Регулировка жесткости качания.

Подлокотники - алюминий. Тканевые накладки. Крестовина полированный алюминий. Колеса PU. Максимальная нагрузка 130 кг. Сертификат BIFMA. Гарантия производителя три года.



эргономичный стильный дизайн



кресло конференц в едином стиле



МУЛЬТИБЛОК ПОВЫШЕННОЙ ПРОЧНОСТИ С ФИКСАЦИЕЙ В ЛЮБОМ ПОЛОЖЕНИИ



МЕХАНИЗМ КАЧАНИЯ ТОП-ГАН С ФИКСАЦИЕЙ В РАБОЧЕМ ПОЛОЖЕНИИ



МЕХАНИЗМ КАЧАНИЯ С ВОЗМОЖНОСТЬЮ ФИКСАЦИИ В ЛЮБОМ ПОЛОЖЕНИИ



МЕХАНИЗМ КАЧАНИЯ СПИНКИ БЕЗ ФИКСАЦИИ



МЕХАНИЗМ КАЧАНИЯ С ВОЗМОЖНОСТЬЮ ФИКСАЦИИ В РАБОЧЕМ ПОЛОЖЕНИИ



РЕГУЛИРОВКА ЖЕСТКОСТИ КАЧАНИЯ

AMBER



Ультрамодное и технологичное кресло с высокой спинкой First class. Высокое качество материалов и исполнения. Опора подлокотников из алюминия.

Сиденье и спинка формованное PPU. Механизм качания с фиксацией в любом положении. Регулировка высоты. Регулировка жесткости качания. Подлокотники полированный алюминий. Крестовина полированный алюминий. Колеса PU. Максимальная нагрузка 120 кг.



ZION



Кресло руководителя отличается продуманным дизайном. Материал высококачественная экокожа. Спинка и сиденье обладают анатомическими характеристиками.

Сиденье и спинка формованное PPU. Механизм качания с фиксацией в любом положении. Регулировка высоты. Регулировка жесткости качания. Подлокотники полированный алюминий. Крестовина полированный алюминий. Колеса PU. Максимальная нагрузка 120 кг.



высокая спинка с удобным подголовником



кресло конференц в едином стиле



эргономичный стильный дизайн



кресло конференц в едином стиле

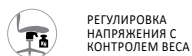

РЕГУЛИРОВКА НАПРЯЖЕНИЯ С КОНТРОЛЕМ ВЕСА



МЕХАНИЗМ РЕГУЛИРОВКИ ГЛУБИНЫ СИДЕНЬЯ



РЕГУЛИРОВКА ВЫСОТЫ СИДЕНЬЯ СИСТЕМОЙ ГАЗЛИФТ



РЕГУЛИРОВКА ПОЯСНИЧНОГО ПРОГИБА



РЕГУЛИРОВКА ВЫСОТЫ СПИНКИ



МЕХАНИЗМ ВРАЩЕНИЯ ПОДЛОКОТНИКА



РЕГУЛИРОВКА ВЫСОТЫ ПОДЛОКОТНИКОВ



РЕГУЛИРОВКА ПОЛОЖЕНИЯ ПОДГОЛОВНИКА

LONDON LUX

Ультрамодный «итальянский» дизайн. Отделка кожа черного цвета или высококачественной экокожей двух оттенков серого цвета. Высокое качество материалов и исполнения. Механизм качания мультиблок, выдерживающий нагрузку до 150 кг.

Хромированный газ-патрон, ролики для паркета, ламината, подлокотники из полированного алюминия с мягкими вставками, высокая спинка с удобным подголовником. Механизм качания мульты-блок с возможностью фиксации в нескольких положениях и регулировкой жесткости качания.



LONDON LUX BLACK



кресло
конференц
в
едином
стиле



подлокотники из
полированного алюминия
с мягкими вставками



Высокая спинка
с удобным
подголовником



подлокотники из
полированного алюминия
с мягкими вставками



высокая спинка
с удобным
подголовником



DAVOS BLACK

Новое кресло business класса. Отделка высококачественной экокожей. В серии есть два типа директорских кресел, кресло для руководителя и конференц-кресло на полозьях. Подлокотники и крестовина из полированного алюминия. Высокое качество материалов и исполнения.

Механизм качания мультиблок, выдерживающий нагрузку до 150 кг, с фиксацией наклона в любом положении. Гарантия от производителя 3 года. Сертификат BIFMA.



DAVOS GRAY



кресло конференц в едином стиле



подлокотники из полированного алюминия с мягкими вставками



высокая спинка с удобным подголовником

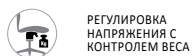

РЕГУЛИРОВКА НАПРЯЖЕНИЯ С КОНТРОЛЕМ ВЕСА



МЕХАНИЗМ РЕГУЛИРОВКИ ГЛУБИНЫ СИДЕНЬЯ



РЕГУЛИРОВКА ВЫСОТЫ СИДЕНИЯ СИСТЕМОЙ ГАЗЛИФТ



РЕГУЛИРОВКА ПОЯСНИЧНОГО ПРОГИБА



РЕГУЛИРОВКА ВЫСОТЫ СПИНКИ



МЕХАНИЗМ ВРАЩЕНИЯ ПОДЛОКОТНИКА



РЕГУЛИРОВКА ВЫСОТЫ ПОДЛОКОТНИКОВ



РЕГУЛИРОВКА ПОЛОЖЕНИЯ ПОДГОЛОВНИКА

MADRID BLACK

Новое кресло business класса. Отделка высококачественной экокожей. В серии есть два типа директорских кресел, кресло с высокой спинкой и конференц-кресло на полозьях. Подлокотники и крестовина из полированного алюминия. Высокое качество материалов и исполнения.

Механизм качания мультиблок, выдерживающий нагрузку до 150 кг, с фиксацией наклона в любом положении. Гарантия от производителя 3 года. Сертификат BIFMA.



MADRID GRAY

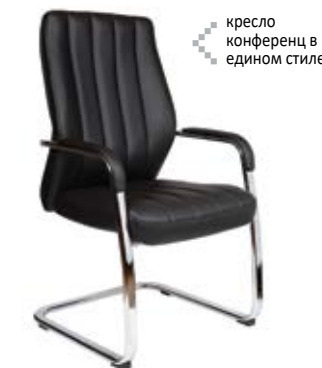

кресло конференц в едином стиле



эргономичный стильный дизайн

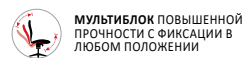

МУЛЬТИБЛОК ПОВЫШЕННОЙ ПРОЧНОСТИ С ФИКСАЦИЕЙ В ЛЮБОМ ПОЛОЖЕНИИ

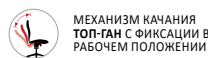

МЕХАНИЗМ КАЧАНИЯ ТОП-ГАН С ФИКСАЦИЕЙ В РАБОЧЕМ ПОЛОЖЕНИИ

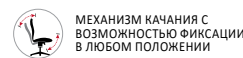

МЕХАНИЗМ КАЧАНИЯ С ВОЗМОЖНОСТЬЮ ФИКСАЦИИ В ЛЮБОМ ПОЛОЖЕНИИ



МЕХАНИЗМ КАЧАНИЯ С ПОЛИРОВАННОГО АЛЮМИНИЯ С МЯГКИМИ ВСТАВКАМИ

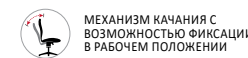

МЕХАНИЗМ КАЧАНИЯ С ВОЗМОЖНОСТЬЮ ФИКСАЦИИ В РАБОЧЕМ ПОЛОЖЕНИИ



РЕГУЛИРОВКА ЖЕСТКОСТИ КАЧАНИЯ

NANCY BLACK

Новое кресло business класса. Отделка высококачественной экокожей. В серии есть два типа директорских кресел, кресло с высокой спинкой и конференц-кресло на полозьях. Подлокотники и крестовина из полированного алюминия. Высокое качество материалов и исполнения.

Механизм качания мультиблок, выдерживающий нагрузку до 150 кг, с фиксацией наклона в любом положении. Гарантия от производителя 3 года. Сертификат BIFMA.



NANCY GRAY



кресло конференц в едином стиле

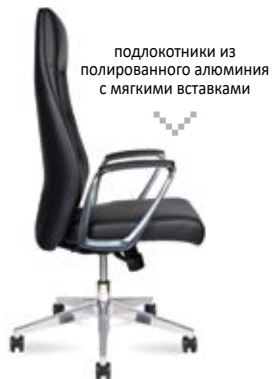

подлокотники из полированного алюминия с мягкими вставками



высокая спинка с удобным подголовником



РЕГУЛИРОВКА НАПРЯЖЕНИЯ С КОНТРОЛЕМ ВЕСА



МЕХАНИЗМ РЕГУЛИРОВКИ ГЛУБИНЫ СИДЕНЬЯ



РЕГУЛИРОВКА ВЫСОТЫ СИДЕНЬЯ СИСТЕМОЙ ГАЗЛИФТ



РЕГУЛИРОВКА ПОЯСНИЧНОГО ПРОГИБА



РЕГУЛИРОВКА ВЫСОТЫ СПИНКИ



МЕХАНИЗМ ВРАЩЕНИЯ ПОДЛОКОТНИКА



РЕГУЛИРОВКА ВЫСОТЫ ПОДЛОКОТНИКОВ



РЕГУЛИРОВКА ПОЛОЖЕНИЯ ПОДГОЛОВНИКА

СМАРТ

КРЕСЛА ДЛЯ РУКОВОДИТЕЛЯ

У нас представлены престижные и комфортные модели кресел, которые подчеркивают статусность своего хозяина. Для тех, кто ценит удобство, кресла руководителя идеально сочетают в себе комфорт и эргономику. Высокое качество исполнения и материалов.





NORDEEN

CAPITAL BLACK

Новое кресло business класса. Отделка высококачественной экокожей. В серии есть два типа кресел, Кресло с высокой спинкой и низкой, на крестовине. Подлокотники и крестовина из полированного алюминия. Высокое качество материалов и исполнения.

Механизм качания мультиблок, выдерживающий нагрузку до 150 кг, с фиксацией наклона в любом положении. Гарантия от производителя 3 года. Сертификат BIFMA.



CAPITAL GRAY

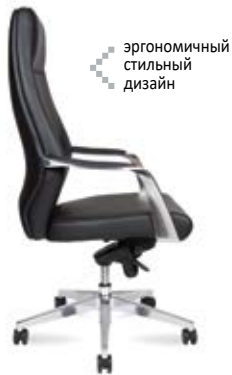

CAPITAL LB BLACK



Новое кресло business класса. Отделка высококачественной экокожей. В серии есть два типа кресел, Кресло с высокой спинкой и низкой, на крестовине. Подлокотники и крестовина из полированного алюминия. Высокое качество материалов и исполнения.

Механизм качания мультиблок, выдерживающий нагрузку до 150 кг, с фиксацией наклона в любом положении. Гарантия от производителя 3 года. Сертификат BIFMA.



CAPITAL LB GRAY



эргономичный
стильный
дизайн



подлокотники из
полированного алюминия
с мягкими вставками



РЕГУЛИРОВКА НАПРЯЖЕНИЯ С КОНТРОЛЕМ ВЕСА



МЕХАНИЗМ РЕГУЛИРОВКИ ГЛУБИНЫ СИДЕНЬЯ



РЕГУЛИРОВКА ВЫСОТЫ СИДЕНЬЯ СИСТЕМОЙ ГАЗЛИФТ



РЕГУЛИРОВКА ПОЯСНИЧНОГО ПРОГИБА



РЕГУЛИРОВКА ВЫСОТЫ СПИНКИ



МЕХАНИЗМ ВРАЩЕНИЯ ПОДЛОКОТНИКА



РЕГУЛИРОВКА ВЫСОТЫ ПОДЛОКОТНИКОВ



РЕГУЛИРОВКА ПОЛОЖЕНИЯ ПОДГОЛОВНИКА

BERN BLACK

Высококачественное и изящное кресло для руководителя, выполнено в классическом стиле. Высокая спинка имеет эргономичную форму и отличается удобством посадки.

Механизм регулировки с фиксацией в любом положении. Мультиблок с системой Антишок. Газпатрон Vifma. Класс 3. Максимальная нагрузка 130 кг. Гарантия год.



BERN WHITE



кресло
конференц
в
едином
стиле



эргономичный
стильный
дизайн



подлокотники из
полированного алюминия
с мягкими вставками





LION

Современный стиль кресла подчеркивают хромированные подлокотники с мягкими вставками. Идеально сочетает в себе комфорт и эргономику. Для тех, кто ценит удобство и заботится о правильной осанке.

Хромированный газ-патрон, ролики для паркета и ламината, хромированные части подлокотника делают модель стильной, с элементами дизайна в стиле хай-тек. Подлокотники отделаны мягкой вставкой.



мягкие поддерживающие элементы



кресло конференц в едином стиле

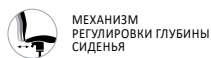
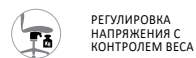

высокая спинка с удобным подголовником



кресло конференц в едином стиле



ARKO

Кресло для руководителя выполнено в классическом дизайне. Материал сиденья высококачественная экокожа. Спинка сиденье кресла имеют эргономичную форму и отличаются удобством посадки.

Механизм регулировки с фиксацией в любом положении. Максимальная нагрузка 120 кг.



TECHNO IVORY

Кресло для руководителя Техно отличается продуманным дизайном. Если Вы хотите сделать Ваш офис или рабочее место дома еще более стильным, респектабельным, то кресло Техно оптимальный выбор.

В нашей модели крестовина дизайнерская, хромированные лучи переменного сечения сужаются к концам. Это придает креслу изысканный оригинальный вид. Подлокотники защищены съемными чехлами на молниях. Это особенно удобно для тех, кто не любит соприкосновения руками с металлическими подлокотниками.



съемные
накладки
на молнии



эргономичный
стильный
дизайн



TECHNO GRAY



кресло
конференц в
едином стиле



съемные
накладки
на молнии



эргономичный
стильный
дизайн



TECHNO LB



Кресло для руководителя Техно отличается продуманным дизайном. Если Вы хотите сделать Ваш офис или рабочее место дома еще более стильным, респектабельным, то кресло Техно оптимальный выбор.



В нашей модели крестовина дизайнерская, хромированные лучи переменного сечения сужаются к концам. Это придает креслу изысканный оригинальный вид. Подлокотники защищены съемными чехлами на молниях. Это особенно удобно для тех, кто не любит соприкосновения руками с металлическими подлокотниками.

ARCTIC LB



Художественный замысел очень важен для архитекторов, поэтому при проектировании индивидуального пространства они также уделяют ему больше внимания. Уникальный стиль и вкус отражают эстетическую направленность и обаяние владельцев этого кресла.



Механизм регулировки Топ-Ган
Сертификат BIFMA. Гарантия 3 года.
Нагрузка 120 кг.



съемные
накладки
на молнии



стильный
современный
дизайн



РЕГУЛИРОВКА
НАПРЯЖЕНИЯ С
КОНТРОЛЕМ ВЕСА



МЕХАНИЗМ
РЕГУЛИРОВКИ ГЛУБИНЫ
СИДЕНЬЯ



РЕГУЛИРОВКА ВЫСОТЫ
СИДЕНЬЯ СИСТЕМОЙ
ГАЗЛИФТ



РЕГУЛИРОВКА
ПОЯСНИЧНОГО
ПРОГИБА



РЕГУЛИРОВКА
ВЫСОТЫ СПИНКИ



МЕХАНИЗМ
ВРАЩЕНИЯ
ПОДЛОКОТНИКА



РЕГУЛИРОВКА
ВЫСОТЫ
ПОДЛОКОТНИКОВ



РЕГУЛИРОВКА
ПОЛОЖЕНИЯ
ПОДГОЛОВНИКА

HARMAN IVORY

Кресло для руководителя Харман отличается продуманным дизайном и является одной из популярнейших моделей в Европе. Им оснащают самые современные офисы.

Обычно аналоги данной модели комплектуются более дешевыми крестовинами. В нашей модели крестовина дизайнерская, хромированные лучи переменного сечения сужаются к концам. Это придает креслу изысканный оригинальный вид. Подлокотники защищены съемными чехлами на молниях. Это особенно удобно для тех, кто не любит соприкосновения руками с металлическими подлокотниками.



HARMAN LB IVORY

Кресло для руководителя Харман отличается продуманным дизайном и является одной из популярнейших моделей в Европе. Им оснащают самые современные офисы.

Обычно аналоги данной модели комплектуются более дешевыми крестовинами. В нашей модели крестовина дизайнерская, хромированные лучи переменного сечения сужаются к концам. Это придает креслу изысканный оригинальный вид. Подлокотники защищены съемными чехлами на молниях. Это особенно удобно для тех, кто не любит соприкосновения руками с металлическими подлокотниками.



МУЛЬТИБЛОК ПОВЫШЕННОЙ ПРОЧНОСТИ С ФИКСАЦИЕЙ В ЛЮБОМ ПОЛОЖЕНИИ



МЕХАНИЗМ КАЧАНИЯ ТОП-ГАН С ФИКСАЦИЕЙ В РАБОЧЕМ ПОЛОЖЕНИИ



МЕХАНИЗМ КАЧАНИЯ С ВОЗМОЖНОСТЬЮ ФИКСАЦИИ В ЛЮБОМ ПОЛОЖЕНИИ



МЕХАНИЗМ КАЧАНИЯ СПИНКИ БЕЗ ФИКСАЦИИ



МЕХАНИЗМ КАЧАНИЯ С ВОЗМОЖНОСТЬЮ ФИКСАЦИИ В РАБОЧЕМ ПОЛОЖЕНИИ



РЕГУЛИРОВКА ЖЕСТКОСТИ КАЧАНИЯ

HELMUT WHITE



Кресло для руководителя Хельмут является ярчайшим образцом современного дизайна. Если Вы хотите сделать Ваш офис или рабочее место дома стильным и респектабельным, то кресло Хельмут — оптимальный выбор.

Хельмут отличают высокопрочная, эластичная «дышащая» сетка, хромированные металлические подлокотники со съемными накладками из сетки на молнии и надежная крестовина сталь+хром. Наличие механизма качания с возможностью фиксации кресла в рабочем положении позволяет снять нагрузку с позвоночника. Полиуретановые ролики с прорезиненными вставками белого цвета уменьшают износ поверхности пола.



HELMUT LB WHITE



Кресло для руководителя Хельмут является ярчайшим образцом современного дизайна. Если Вы хотите сделать Ваш офис или рабочее место дома стильным и респектабельным, то кресло Хельмут — оптимальный выбор.

Хельмут отличают высокопрочная, эластичная «дышащая» сетка, хромированные металлические подлокотники со съемными накладками из сетки на молнии и надежная крестовина сталь+хром. Наличие механизма качания с возможностью фиксации кресла в рабочем положении позволяет снять нагрузку с позвоночника. Полиуретановые ролики с прорезиненными вставками белого цвета уменьшают износ поверхности пола.



РЕГУЛИРОВКА НАПРЯЖЕНИЯ С КОНТРОЛЕМ ВЕСА



МЕХАНИЗМ РЕГУЛИРОВКИ ГЛУБИНЫ СИДЕНЬЯ



РЕГУЛИРОВКА ВЫСОТЫ СИДЕНЬЯ СИСТЕМОЙ ГАЗЛИФТ



РЕГУЛИРОВКА ПОЯСНИЧНОГО ПРОГИБА



РЕГУЛИРОВКА ВЫСОТЫ СПИНКИ



МЕХАНИЗМ ВРАЩЕНИЯ ПОДЛОКОТНИКА



РЕГУЛИРОВКА ВЫСОТЫ ПОДЛОКОТНИКОВ



РЕГУЛИРОВКА ПОЛОЖЕНИЯ ПОДГОЛОВНИКА

ПРЕМИУМ

КРЕСЛА ДЛЯ СОТРУДНИКОВ

Высокотехнологичные и ультрасовременное компьютерные кресла прекрасно подходят как для руководителя, так и для менеджера среднего звена. Премиум кресла сочетают в себе передовые технологии и стильный дизайн. Высочайшее качество исполнения и материалов.





NORRDEN

KRON ALUMINIUM GRAY



Ультрасовременное эргономичное офисное кресло с высокой спинкой. Регулировка высоты и угла подголовника. Многофункциональный механизм с половинным проводным управлением. Задний наклон с 4-позиционным замком, а так же регулировка наклона-натяжения. Регулировка высоты сиденья делает кресло максимально удобным под разный рост.

Хромированный алюминиевый задний кронштейн с регулировкой высоты спинки. Поясничная поддержка. 3 D подлокотники регулируются по высоте, поворачиваются влево и вправо, вперед и назад. Огнеупорная и анти плесневейущая сетка. Нагрузка 130 кг. Гарантия год.



KRON ALUMINIUM BLACK



удобный регулируемый подголовник



удобный регулируемый подголовник



HERO WHITE

Ультрасовременное кресло сочетает в себе передовые технологии и стильный дизайн, оно станет украшением любого офиса. Эргономичное и комфортное, выполненное из качественных материалов — это кресло для людей ценящих стиль и комфорт.

Удобный регулируемый подголовник помогает снять усталость с шеи. Износостойкая сетка позволяют телу «дышать», что делает сидение очень комфортным. Корпус выполнен из прочного пластика. Полиуретановые ролики. Механизм регулировки - Мультиблок.



HERO BLACK



удобный регулируемый подголовник



удобный регулируемый подголовник

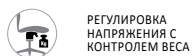

РЕГУЛИРОВКА НАПЯЖЕНИЯ С КОНТРОЛЕМ ВЕСА



МЕХАНИЗМ РЕГУЛИРОВКИ ГЛУБИНЫ СИДЕНЬЯ



РЕГУЛИРОВКА ВЫСОТЫ СИДЕНЬЯ СИСТЕМОЙ ГАЗЛИФТ



РЕГУЛИРОВКА ПОЯСНИЧНОГО ПРОГИБА



РЕГУЛИРОВКА ВЫСОТЫ СПИНКИ



МЕХАНИЗМ ВРАЩЕНИЯ ПОДЛОКОТНИКА



РЕГУЛИРОВКА ВЫСОТЫ ПОДЛОКОТНИКОВ



РЕГУЛИРОВКА ПОЛОЖЕНИЯ ПОДГОЛОВНИКА



STARTREK

Современный дизайн, удобный регулируемый подголовник — это кресло отлично дополнит интерьер офиса в стиле HI-Tech. Благодаря обилию регулировок, кресло подходит для людей любого роста и выдерживает вес до 150 кг.

Спинка и подголовник регулируются по высоте. 3D-подлокотники регулируются и по вертикали и по горизонтали. Поверхность подлокотника выполнена из мягкого приятного на ощупь полиуретана в эргономичной удобной форме. Сиденье имеет механизм «СЛАЙДЕР» и регулируется по глубине. Механизм регулировки МУЛЬТИБЛОК позволяет фиксировать кресло в любом положении. Регулируемый по высоте поясничный упор.



STARTREK GRAY



max
150
кг



3D- подлокотники регулируются и по вертикали и по горизонтали



сиденье имеет механизм «СЛАЙДЕР» и регулируется по глубине.



3D- подлокотники регулируются и по вертикали и по горизонтали



сиденье имеет механизм «СЛАЙДЕР» и регулируется по глубине.



KRON GRAY



Ультрасовременное эргономичное офисное кресло с высокой спинкой. Регулировка высоты и угла подголовника. Многофункциональный механизм с половинным проводным управлением. Задний наклон с 4-позиционным замком, а так же регулировка наклона-натяжения. Регулировка высоты сиденья делает кресло максимально удобным под разный рост.

Хромированный алюминиевый задний кронштейн с регулировкой высоты спинки. Поясничная поддержка. 3 D подлокотники регулируются по высоте, поворачиваются влево и вправо, вперед и назад. Огнеупорная и анти плесневейущая сетка. Нагрузка 130 кг. Гарантия год.



ERGO M



Суперсовременное, анатомическое и высокотехнологичное кресло Эрго М. Офисное кресло с регулируемым по высоте и углу подголовником. Спинка с высокоэластичной сеткой, регулировка по высоте. Сиденье ткань с наполнение ПУ высокой плотности.

Регулируемый по высоте подлокотник из ПУ. Асинхронный механизм с фиксацией в трех положениях. Хромированная база. Нейлоновые ролики. Стандарт БИФМА.



удобный регулируемый подголовник



эргономичный современный дизайн



удобный регулируемый подголовник

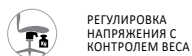

РЕГУЛИРОВКА НАПЯЖЕНИЯ С КОНТРОЛЕМ ВЕСА

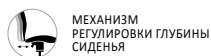

МЕХАНИЗМ РЕГУЛИРОВКИ ГЛУБИНЫ СИДЕНЬЯ



РЕГУЛИРОВКА ВЫСОТЫ СИДЕНЬЯ СИСТЕМОЙ ГАЗЛИФТ



РЕГУЛИРОВКА ПОЯСНИЧНОГО ПРОГИБА

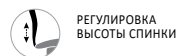

РЕГУЛИРОВКА ВЫСОТЫ СПИНКИ



МЕХАНИЗМ ВРАЩЕНИЯ ПОДЛОКОТНИКА



РЕГУЛИРОВКА ВЫСОТЫ ПОДЛОКОТНИКОВ



РЕГУЛИРОВКА ПОЛОЖЕНИЯ ПОДГОЛОВНИКА

OSLO

Престижная и комфортная модель, стильный дизайн и удобная посадка. Подголовник регулируемый. Каркас с упругой поясничной опорой. Подлокотники 3D.

Сиденье формованное ППУ. Механизм синхро с фиксацией в четырех положениях. Система «Антишок». Газлифт 3 класса. Максимальная нагрузка 120 кг. Сертификат Bifma. Гарантия 5 лет.



PARTNER aluminium

Ультрасовременное кресло сочетает в себе передовые технологии и стильный дизайн, оно станет украшением любого офиса. Эргономичное и комфортное, выполненное из качественных материалов — это кресло для людей ценящих стиль и комфорт.

Удобный регулируемый подголовник помогает снять усталость с шеи. Износостойкая сетка и дышащая износостойкая ткань обивки позволяют телу «дышать», что делает сиденье очень комфортным. Корпус выполнен из прочного пластика. Пластиковая надежная крестовина. Полиуретановые ролики. Механизм регулировки - Мультиблок.



стильный современный дизайн



механизм регулировки: топ-ган



удобный регулируемый подголовник



RUBY WHITE

Современное кресло сочетает в себе передовые технологии и стильный дизайн. Каркас: белый, с регулируемым подголовником. Поясничная опора с регулировкой натяжения сетки. Подлокотники: белые регулируемые 4D, с серой накладкой PU.

Наполнение сиденья ФППУ. Механизм качения с фиксацией в четырёх положениях и со слайдером. Газлифт: 3-класса. Крестовина: белая из нейлона. Колеса: из PU, черные. Сертификат Bifma. Максимальная нагрузка 120 кг. Гарантия 5 лет.



RUBY LB WHITE

Современное кресло сочетает в себе передовые технологии и стильный дизайн. Надежное пластиковое основание. Поясничная опора с регулировкой натяжения сетки. Подлокотники регулируемые 4D, с серой накладкой PU.

Наполнение сиденья: ФППУ. Механизм качения: с фиксацией в четырёх положениях и со слайдером. Газлифт: 3-класса. Крестовина белая из нейлона. Колеса: из PU, черные. Сертификат Bifma. Максимальная нагрузка 120 кг. Гарантия 5 лет.



удобный регулируемый подголовник

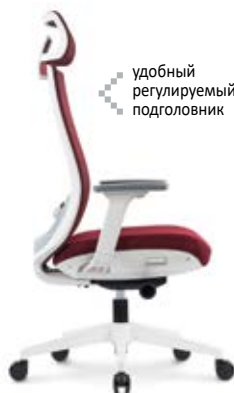

Регулируемые 4D подлокотники



регулируемой натяжения сетки



Регулируемые 4D подлокотники

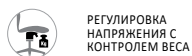

РЕГУЛИРОВКА НАПРЯЖЕНИЯ С КОНТРОЛЕМ ВЕСА



МЕХАНИЗМ РЕГУЛИРОВКИ ГЛУБИНЫ СИДЕНЬЯ



РЕГУЛИРОВКА ВЫСОТЫ СИДЕНЬЯ СИСТЕМОЙ ГАЗЛИФТ



РЕГУЛИРОВКА ПОЯСНИЧНОГО ПРОГИБА



РЕГУЛИРОВКА ВЫСОТЫ СПИНКИ



МЕХАНИЗМ ВРАЩЕНИЯ ПОДЛОКОТНИКА



РЕГУЛИРОВКА ВЫСОТЫ ПОДЛОКОТНИКОВ



РЕГУЛИРОВКА ПОЛОЖЕНИЯ ПОДГОЛОВНИКА

RUBY BLACK

Современное кресло сочетает в себе передовые технологии и стильный дизайн. Каркас: черный, с регулируемым подголовником. Поясничная опора с регулировкой натяжения сетки. Подлокотники: черные регулируемые 4D, с накладкой PU.

Наполнение сиденья ФППУ. Механизм качения с фиксацией в четырёх положениях и со слайдером. Газлифт: 3-класса. Крестовина: черная из нейлона. Колеса: из PU, черные. Сертификат Bifma. Максимальная нагрузка 120 кг. Гарантия 5 лет.



RUBY LB BLACK

Современное кресло сочетает в себе передовые технологии и стильный дизайн. Надежное пластиковое основание. Поясничная опора с регулировкой натяжения сетки. Подлокотники регулируемые 4D, с накладкой PU.

Наполнение сиденья: ФППУ. Механизм качения с фиксацией в четырёх положениях и со слайдером. Газлифт: 3-класса. Крестовина черная из нейлона. Колеса: из PU, черные. Сертификат Bifma. Максимальная нагрузка 120 кг. Гарантия 5 лет.



удобный регулируемый подголовник



Регулируемые 4D подлокотники



удобный регулируемый подголовник



Регулируемые 4D подлокотники



BOSTON SL GRAY

Кресла представляют собой современный стиль, оригинальный дизайн и высокую надежность. Механизм синхро с системой «антишок». Слайдер. Фиксация качания в четырех положениях. Подлокотники регулируемые по высоте. С накладками PU.

Спинка выполнена из сверхпрочной сетки (производство Корея), Сиденье - обивка ткань разных цветовых решений с наполнителем memory foam. Кресло оснащено Газ-лифтом - BIFMA SGS.



BOSTON SL BLACK

Кресла представляют собой современный стиль, оригинальный дизайн и высокую надежность. Механизм синхро с системой «антишок». Фиксация качания в четырех положениях. Подлокотники регулируемые по высоте. С накладками PU.

Спинка выполнена из сверхпрочной сетки (производство Корея), Сиденье - обивка ткань разных цветовых решений с наполнителем memory foam. Кресло оснащено Газ-лифтом - BIFMA SGS.

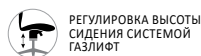
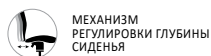

COMO GREY

Новая итальянская серия кресел совместного производства. Кресла-представляют собой итальянский стиль, оригинальный дизайн и высокую надежность. Механизм мультиблок со слайдером и системой «антишок». Фиксация качания в четырех положениях. Подлокотники регулируемые 4 D.

С накладками PU Спинка выполнена из сверхпрочной сетки (производство фирмы Yida, Тайвань), Сиденье - обивка ткань разных цветовых решений с наполнителем memory foam. Кресло оснащено Газ-лифтом - BIFMA SGS. Усиленная база из нейлона. Нагрузка до 150 кг. Гарантия производителя 3 года.



COMO BEIGE

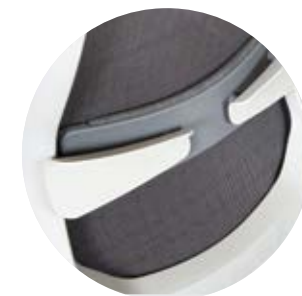

эргономическая
поясничная
поддержка



эргономическая
поясничная
поддержка



МУЛЬТИБЛОК ПОВЫШЕННОЙ ПРОЧНОСТИ С ФИКСАЦИЕЙ В ЛЮБОМ ПОЛОЖЕНИИ



МЕХАНИЗМ КАЧАНИЯ ТОП-ГАН С ФИКСАЦИЕЙ В РАБОЧЕМ ПОЛОЖЕНИИ



МЕХАНИЗМ КАЧАНИЯ С ВОЗМОЖНОСТЬЮ ФИКСАЦИИ В ЛЮБОМ ПОЛОЖЕНИИ



МЕХАНИЗМ КАЧАНИЯ СПИНКИ БЕЗ ФИКСАЦИИ



МЕХАНИЗМ КАЧАНИЯ С ВОЗМОЖНОСТЬЮ ФИКСАЦИИ В РАБОЧЕМ ПОЛОЖЕНИИ



РЕГУЛИРОВКА ЖЕСТКОСТИ КАЧАНИЯ

COMO BLACK



Новая итальянская серия кресел совместного производства. Кресла-представляют собой итальянский стиль, оригинальный дизайн и высокую надежность. Механизм мультиблок со слайдером и системой «антишок». Фиксация качания в четырех положениях. Подлокотники регулируемые 4 D.

С накладками PU Спинка выполнена из сверхпрочной сетки (производство фирмы Yida, Тайвань), Сиденье - обивка ткань разных цветовых решений с наполнителем memory foam. Кресло оснащено Газ-лифтом - BIFMA SGS. Усиленная база из нейлона. Нагрузка до 150 кг. Гарантия производителя 3 года.



COMO LB BLACK



Новая итальянская серия кресел совместного производства. Кресла-представляют собой итальянский стиль, оригинальный дизайн и высокую надежность. Механизм мультиблок со слайдером и системой «антишок». Фиксация качания в четырех положениях. Подлокотники регулируемые 4 D.

С накладками PU Спинка выполнена из сверхпрочной сетки (производство фирмы Yida, Тайвань), Сиденье - обивка ткань разных цветовых решений с наполнителем memory foam. Кресло оснащено Газ-лифтом - BIFMA SGS. Усиленная база из нейлона. Нагрузка до 150 кг. Гарантия производителя 3 года.



эргономическая
поясничная
поддержка



Регулируемые 4D
подлокотники



эргономическая
поясничная
поддержка



Регулируемые 4D
подлокотники



РЕГУЛИРОВКА
НАПРЯЖЕНИЯ С
КОНТРОЛЕМ ВЕСА



МЕХАНИЗМ
РЕГУЛИРОВКИ ГЛУБИНЫ
СИДЕНЬЯ



РЕГУЛИРОВКА ВЫСОТЫ
СИДЕНЬЯ СИСТЕМОЙ
ГАЗЛИФТ



РЕГУЛИРОВКА
ПОЯСНИЧНОГО
ПРОГИБА



РЕГУЛИРОВКА
ВЫСОТЫ СПИНКИ



МЕХАНИЗМ
ВРАЩЕНИЯ
ПОДЛОКОТНИКА



РЕГУЛИРОВКА
ВЫСОТЫ
ПОДЛОКОТНИКОВ



РЕГУЛИРОВКА
ПОЛОЖЕНИЯ
ПОДГОЛОВНИКА



GARDA SL WHITE

Кресло для персонала Гарда отличается современным внешним видом, технологичными материалами, позволяющими работать с меньшими нагрузками на позвоночник и с максимально возможным комфортом для тела.

Удобный регулируемый подголовник помогает снять усталость с шеи. Износостойкая сетка и дышащая износостойкая ткань обивки позволяют телу «дышать». Поясничный подпор, регулируемый по высоте. Корпус выполнен из прочного пластика. Хромированный газ-патрон. Полиуретановые ролики со вставками под хром. Регулируемые по высоте подлокотники.



GARDA SL WHITE



регулируемые по высоте подлокотники



удобный регулируемый подголовник



регулируемые по высоте подлокотники



удобный регулируемый подголовник



GLORIA



Каркас белый, сетка армированная, двойная. Подлокотники регулируемые 4D, с накладкой PU. Подлокотники серые пластик. Механизм качения: с фиксацией в четырёх положениях и со слайдером.

Газлифт 3 класса, крестовина белая из нейлона. Колеса из PU, серые. Сертификат Bifma. Максимальная нагрузка 120 кг. Гарантия 5 лет.



GALAXY



Дизайнерское суперсовременное кресло. Высокое качество исполнения, надежность, практичность. Высокопрочная легкая конструкция. Пластик повышенной износостойкости.

Износостойкая сетка и дышащая износостойкая ткань обивки. Корпус выполнен из прочного пластика. Стильная пластика крестовина и полиуретановые ролики.

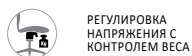

РЕГУЛИРОВКА НАПРЯЖЕНИЯ С КОНТРОЛЕМ ВЕСА



МЕХАНИЗМ РЕГУЛИРОВКИ ГЛУБИНЫ СИДЕНЬЯ



РЕГУЛИРОВКА ВЫСОТЫ СИДЕНЬЯ СИСТЕМОЙ ГАЗЛИФТ



РЕГУЛИРОВКА ПОЯСНИЧНОГО ПРОГИБА



РЕГУЛИРОВКА ВЫСОТЫ СПИНКИ



МЕХАНИЗМ ВРАЩЕНИЯ ПОДЛОКОТНИКА



РЕГУЛИРОВКА ВЫСОТЫ ПОДЛОКОТНИКОВ



РЕГУЛИРОВКА ПОЛОЖЕНИЯ ПОДГОЛОВНИКА

БИЗНЕС

КРЕСЛА ДЛЯ СОТРУДНИКОВ

Высокотехнологичные и ультрасовременное компьютерные кресла прекрасно подходят как для руководителя, так и для менеджера среднего звена. Премиум кресла сочетают в себе передовые технологии и стильный дизайн. Высочайшее качество исполнения и материалов.





NORDEEN

007 WHITE NEW

Ультрасовременное компьютерное кресло «007 new» — это новейшие веяния европейского дизайна, харизматичный, стильный внешний вид и повышенный комфорт.

Выдвижная подножка для поддержки ног. При раскладывании кресла ручки двигаются синхронно. Это существенно улучшает эргономику кресла. Спинка регулируется по высоте. Подлокотники с мягкой вставкой. Высокий удобный подголовник. Спинка выполнена из высокопрочной сетки. Подголовник и сиденье покрыты износостойкой тканью. Хромированный газ-патрон.



007 BLACK NEW



выдвижная подножка для поддержки ног



выдвижная подножка для поддержки ног



MONO GRAY

Новая итальянская серия кресел совместного производства. Кресла представляют собой итальянский стиль, оригинальный дизайн и высокую надежность. Механизм мультиблок со слайдером и системой «антишок». Фиксация качания в четырех положениях. Подлокотники регулируемые 3D с накладками PU.

Спинка выполнена из сверхпрочной сетки (производство фирмы Yida, Тайвань), Сиденье - обивка ткань разных цветовых решений с наполнителем memory foam. Кресло оснащено Газ-лифтом - BIFMA SGS. Усиленная база из нейлона. Нагрузка до 150 кг. Гарантия производителя 3 года.



MONO BLACK



стильный
современный
дизайн



комфортные
надежные
материалы



РЕГУЛИРОВКА НАПЯЖЕНИЯ С КОНТРОЛЕМ ВЕСА



МЕХАНИЗМ РЕГУЛИРОВКИ ГЛУБИНЫ СИДЕНЬЯ



РЕГУЛИРОВКА ВЫСОТЫ СИДЕНЬЯ СИСТЕМОЙ ГАЗЛИФТ



РЕГУЛИРОВКА ПОЯСНИЧНОГО ПРОГИБА



РЕГУЛИРОВКА ВЫСОТЫ СПИНКИ



МЕХАНИЗМ ВРАЩЕНИЯ ПОДЛОКОННИКА



РЕГУЛИРОВКА ВЫСОТЫ ПОДЛОКОННИКОВ



РЕГУЛИРОВКА ПОЛОЖЕНИЯ ПОДГОЛОВНИКА

MONO LB GRAY



Новая итальянская серия кресел совместного производства. Кресла представляют собой итальянский стиль, оригинальный дизайн и высокую надежность. Механизм мультиблок со слайдером и системой «антишок». Фиксация качания в четырех положениях. Подлокотники регулируемые 3D с накладками PU.

Спинка выполнена из сверхпрочной сетки (производство фирмы Yida, Тайвань), Сиденье - обивка ткань разных цветовых решений с наполнителем тегоу foam. Кресло оснащено Газ-лифтом - BIFMA SGS. Усиленная база из нейлона. Нагрузка до 150 кг. Гарантия производителя 3 года.



MONO LB BLACK



стильный
современный
дизайн



комфортные
надежные
материалы



МУЛЬТИБЛОК ПОВЫШЕННОЙ ПРОЧНОСТИ С ФИКСАЦИЕЙ В ЛЮБОМ ПОЛОЖЕНИИ



МЕХАНИЗМ КАЧАНИЯ ТОП-ГАН С ФИКСАЦИЕЙ В РАБОЧЕМ ПОЛОЖЕНИИ



МЕХАНИЗМ КАЧАНИЯ С ВОЗМОЖНОСТЬЮ ФИКСАЦИИ В ЛЮБОМ ПОЛОЖЕНИИ



МЕХАНИЗМ КАЧАНИЯ СПИНКИ БЕЗ ФИКСАЦИИ



МЕХАНИЗМ КАЧАНИЯ С ВОЗМОЖНОСТЬЮ ФИКСАЦИИ В РАБОЧЕМ ПОЛОЖЕНИИ



РЕГУЛИРОВКА ЖЕСТКОСТИ КАЧАНИЯ

GARDA SL BLACK

Кресло для персонала Гарда отличается современным внешним видом, технологичными материалами, позволяющими работать с меньшими нагрузками на позвоночник и с максимально возможным комфортом для тела.

Удобный регулируемый подголовник помогает снять усталость с шеи. Износостойкая сетка и дышащая износостойкая ткань обивки позволяют телу «дышать». Поясничный подпор, регулируемый по высоте. Корпус выполнен из прочного пластика. Хромированный газ-патрон. Полиуретановые ролики со вставками под хром. Регулируемые по высоте подлокотники.



GARDA SL GRAY



регулируемые по высоте подлокотники



удобный регулируемый подголовник



регулируемые по высоте подлокотники



удобный регулируемый подголовник



РЕГУЛИРОВКА НАПЯЖЕНИЯ С КОНТРОЛЕМ ВЕСА

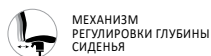

МЕХАНИЗМ РЕГУЛИРОВКИ ГЛУБИНЫ СИДЕНЬЯ



РЕГУЛИРОВКА ВЫСОТЫ СИДЕНЬЯ СИСТЕМОЙ ГАЗЛИФТ



РЕГУЛИРОВКА ПОЯСНИЧНОГО ПРОГИБА



РЕГУЛИРОВКА ВЫСОТЫ СПИНКИ



МЕХАНИЗМ ВРАЩЕНИЯ ПОДЛОКОТНИКА



РЕГУЛИРОВКА ВЫСОТЫ ПОДЛОКОТНИКОВ



РЕГУЛИРОВКА ПОЛОЖЕНИЯ ПОДГОЛОВНИКА



ERGO

Суперсовременное, анатомическое и высокотехнологичное кресло Эрго. Офисное кресло с регулируемой по высоте и углу подголовником, спинка и сиденье с импортной сеткой высокой плотности. 2D подлокотник ПУ.

Механизм асинхронный с фиксации в трех положений. Прочная R:350mm хромовая база. Ролики PU. BIFMA стандарт. Максимальная нагрузка 130 кг. Гарантия год.

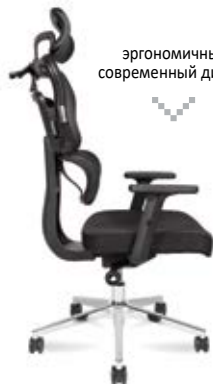

эргономичный
современный дизайн



GARDA LB BLACK

Кресло для персонала ГАРДА отличается современным внешним видом, технологичными материалами, позволяющими работать с меньшими нагрузками на позвоночник и с максимально возможным комфортом для тела. Подлокотники регулируются по высоте. Регулируемый по высоте поясничный упор.

Полиуретановые ролики с декоративными вставками защищают пол от повреждения и придают креслу плавное, тихое качение. Кресло ГАРДА обычно выбирают для оснащения статусных офисов, с заботой о своих сотрудниках. Максимальная нагрузка 120 кг.



регулируемые
по высоте
подлокотники



МУЛЬТИБЛОК ПОВЫШЕННОЙ ПРОЧНОСТИ С ФИКСАЦИЕЙ В ЛЮБОМ ПОЛОЖЕНИИ



МЕХАНИЗМ КАЧАНИЯ ТОП-ГАН С ФИКСАЦИЕЙ В РАБОЧЕМ ПОЛОЖЕНИИ



МЕХАНИЗМ КАЧАНИЯ С ВОЗМОЖНОСТЬЮ ФИКСАЦИИ В ЛЮБОМ ПОЛОЖЕНИИ



МЕХАНИЗМ КАЧАНИЯ С ВОЗМОЖНОСТЬЮ ФИКСАЦИИ БЕЗ ФИКСАЦИИ



МЕХАНИЗМ КАЧАНИЯ С ВОЗМОЖНОСТЬЮ ФИКСАЦИИ В РАБОЧЕМ ПОЛОЖЕНИИ



РЕГУЛИРОВКА ЖЕСТКОСТИ КАЧАНИЯ

NEXT WHITE

Эргономичное и комфортное кресло сочетает в себе передовые технологии и стильный дизайн. Износостойкая ткань и эргономичная спинка делает сидение комфортным.

Корпус выполнен из прочного пластика. Пластиковая надежная крестовина. Полиуретановые ролики. Механизм регулировки: топ-ган.



NEXT GRAY

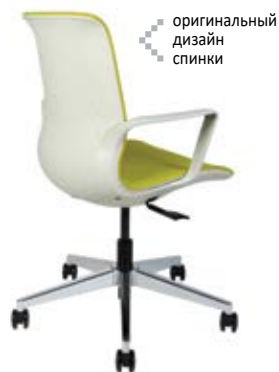

РЕГУЛИРОВКА НАПРЯЖЕНИЯ С КОНТРОЛЕМ ВЕСА



МЕХАНИЗМ РЕГУЛИРОВКИ ГЛУБИНЫ СИДЕНЬЯ



РЕГУЛИРОВКА ВЫСОТЫ СИДЕНИЯ СИСТЕМОЙ ГАЗЛИФТ



РЕГУЛИРОВКА ПОЯСНИЧНОГО ПРОГИБА



РЕГУЛИРОВКА ВЫСОТЫ СПИНКИ



МЕХАНИЗМ ВРАЩЕНИЯ ПОДЛОКОННИКА



РЕГУЛИРОВКА ВЫСОТЫ ПОДЛОКОННИКОВ



РЕГУЛИРОВКА ПОЛОЖЕНИЯ ПОДГОЛОВНИКА

SMART

КРЕСЛА ДЛЯ СОТРУДНИКОВ

Высокотехнологичные и ультрасовременное компьютерные кресла прекрасно подходят как для руководителя, так и для менеджера среднего звена. Премиум кресла сочетают в себе передовые технологии и стильный дизайн. Высочайшее качество исполнения и материалов.





NORDEEN

ASPER BLACK

Кресло с высокой спинкой, армированная сетка. Поясничный упор. Сиденье ткань, формованное ППУ. Снизу сиденье отделано пластиком. Под сиденьем, в коже, сделано углубление, позволяющее удобно перемещать кресло в пределах офисного пространства. Регулируемые по высоте подлокотники, с мягкими накладками PU.

Синхро механизм с системой «Антишок» Режим качания с фиксацией в трех положениях. База нейлон. Ролики ППУ. Ограничения по весу 120 кг. Гарантия год.



ASPER GRAY



регулируемые подлокотники



эргономичный современный дизайн



IQ BLACK

Компьютерное кресло IQ (Айкью) — одна из самых современных моделей кресел для руководителя или для домашнего рабочего места. Кресло отличается нетривиальный, смелый дизайн, эргономичность и легкость при сохранении прочности.

Удобная, анатомическая конструкция спинки, износостойкая «дышащая» обивка из ткани и функциональные регулировочные механизмы обеспечивают повышенный комфорт. Съемный подголовник. Оригинальный дизайн обивки улучшает вентиляцию спины. Крестовина оригинального дизайна. Полиуретановые ролики с прорезиненными вставками под цвет корпуса.



IQ WHITE

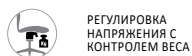
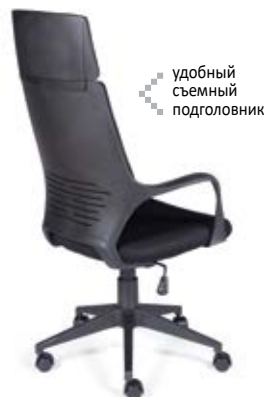

РЕГУЛИРОВКА НАПЯЖЕНИЯ С КОНТРОЛЕМ ВЕСА



МЕХАНИЗМ РЕГУЛИРОВКИ ГЛУБИНЫ СИДЕНЬЯ



РЕГУЛИРОВКА ВЫСОТЫ СИДЕНИЯ СИСТЕМОЙ ГАЗЛИФТ



РЕГУЛИРОВКА ПОЯСНИЧНОГО ПРОГИБА



РЕГУЛИРОВКА ВЫСОТЫ СПИНКИ



МЕХАНИЗМ ВРАЩЕНИЯ ПОДЛОКОННИКА



РЕГУЛИРОВКА ВЫСОТЫ ПОДЛОКОННИКОВ



РЕГУЛИРОВКА ПОЛОЖЕНИЯ ПОДГОЛОВНИКА



TENDER

Эргономичное и комфортное кресло с высокой спинкой. Регулируемый по высоте подголовник, ткань. Спинка из армированной сетки, сиденье ткань, формованное PPU. Фиксированный пластиковый подлокотник.

Механизмом качания Топ Ган с фиксацией в рабочем положении. Пластиковая база, нейлоновые ролики. Нагрузка 120 кг. Гарантия год.



ТЕМА CHROME

Современное кресло сочетает в себе передовые технологии и стильный дизайн. Офисное кресло с высокой спинкой, регулируемый по высоте подголовником, спинка сетка, сиденье формованное ПУ, пластиковый подлокотник 2D.

Механизм Топ Ган с фиксацией в одном положении. Хромированная база, ролики ПУ.



эргономичный
современный
дизайн



сетка
повышенной
износостойкости



ТЕМА LB CHROME BLACK



Современное кресло сочетает в себе передовые технологии и стильный дизайн. Офисное кресло со средней спинкой, регулируемый по высоте подголовником, спинка сетка, сиденье формованное ПУ, пластиковый подлокотник 2D.

Механизм Топ Ган с фиксацией в одном положении. Хромированная база, ролики ПУ.



ТЕМА LB CHROME GRAY



РЕГУЛИРОВКА НАПЯЖЕНИЯ С КОНТРОЛЕМ ВЕСА



МЕХАНИЗМ РЕГУЛИРОВКИ ГЛУБИНЫ СИДЕНЬЯ



РЕГУЛИРОВКА ВЫСОТЫ СИДЕНЬЯ СИСТЕМОЙ ГАЗЛИФТ



РЕГУЛИРОВКА ПОЯСНИЧНОГО ПРОГИБА



РЕГУЛИРОВКА ВЫСОТЫ СПИНКИ



МЕХАНИЗМ ВРАЩЕНИЯ ПОДЛОКОТНИКА



РЕГУЛИРОВКА ВЫСОТЫ ПОДЛОКОТНИКОВ



РЕГУЛИРОВКА ПОЛОЖЕНИЯ ПОДГОЛОВНИКА

ТЕМА



Современное кресло сочетает в себе передовые технологии и стильный дизайн. Офисное кресло с высокой спинкой, регулируемый по высоте подголовником, спинка сетка, сиденье формованное ПУ.

Пластиковый подлокотник 2D, механизм Топ Ган с фиксацией в одном положении, Нейлоновая база, ролики ПУ.



ТЕМА LB



Современное кресло сочетает в себе передовые технологии и стильный дизайн. Офисное кресло со средней спинкой, регулируемый по высоте подголовником, спинка сетка, сиденье формованное ПУ.

Пластиковый подлокотник 1D. Механизм Топ Ган с фиксацией в одном положении. Нейлоновая база, ролики ПУ.



удобный регулируемый подголовник



сетка повышенной износостойкости



PINO GRAY

Новая итальянская серия кресел совместного производства. Кресла- представляют собой итальянский стиль, оригинальный дизайн и высокую надежность. Механизм топ-ган. Фиксация в рабочем положении. Подлокотники современной эргономичной формы.

Спинка выполнена из сверхпрочной сетки (производство фирмы Yida, Тайвань), Сиденье - обивка ткань разных цветовых решений с наполнителем memory foam. Кресло оснащено Газ-лифтом - BIFMA SGS. Усиленная база из нейлона. Нагрузка до 135 кг. Гарантия производителя 3 года.



PINO BLACK



стильный
современный
дизайн

комфортные
надежные
материалы



РЕГУЛИРОВКА
НАПРЯЖЕНИЯ С
КОНТРОЛЕМ ВЕСА



МЕХАНИЗМ
РЕГУЛИРОВКИ ГЛУБИНЫ
СИДЕНЬЯ



РЕГУЛИРОВКА ВЫСОТЫ
СИДЕНЬЯ СИСТЕМОЙ
ГАЗЛИФТ



РЕГУЛИРОВКА
ПОЯСНИЧНОГО
ПРОГИБА



РЕГУЛИРОВКА
ВЫСОТЫ СПИНКИ



МЕХАНИЗМ
ВРАЩЕНИЯ
ПОДЛОКОННИКА



РЕГУЛИРОВКА
ВЫСОТЫ
ПОДЛОКОННИКОВ



РЕГУЛИРОВКА
ПОЛОЖЕНИЯ
ПОДГОЛОВНИКА

PINO LB GRAY



Новая итальянская серия кресел совместного производства. Кресла - представляют собой итальянский стиль, оригинальный дизайн и высокую надежность. Механизм топ-ган. Фиксация в рабочем положении. Подлокотники современной эргономичной формы.

Спинка выполнена из сверхпрочной сетки (производство фирмы Yida, Тайвань), Сиденье - обивка ткань разных цветовых решений с наполнителем memory foam. Кресло оснащено Газ-лифтом - BIFMA SGS. Усиленная база из нейлона. Нагрузка до 135 кг. Гарантия производителя 3 года.



PINO LB BLACK



стильный
современный
дизайн



комфортные
надежные
материалы



PLAY GRAY



Кресло с оригинальным дизайном и высокой надежностью. Современное эргономичное кресло ecomot class для персонала. Спинка без подголовника, сетка армированная. Сиденье ткань. Механизм Топ-ган с фиксацией в рабочем положении.

Крестовина нейлон. Каркас пластик. Газ-лифт 3 класс. Vifma Гарантия год. Максимальная нагрузка 120 кг.



PLAY BLACK



стильный
современный
дизайн



комфортные
надежные
материалы

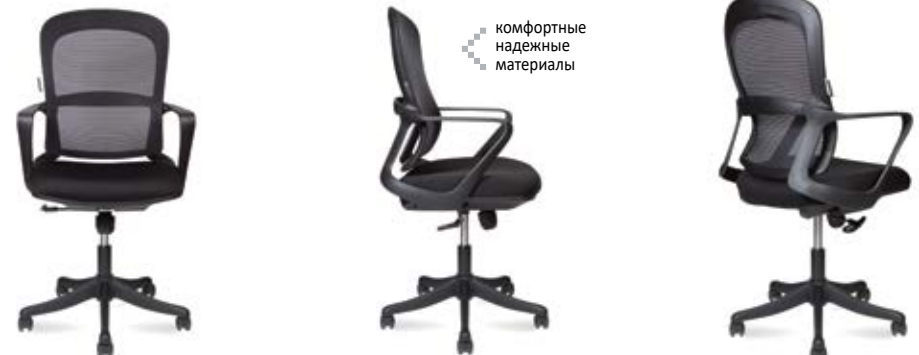

РЕГУЛИРОВКА НАПРЯЖЕНИЯ С КОНТРОЛЕМ ВЕСА



МЕХАНИЗМ РЕГУЛИРОВКИ ГЛУБИНЫ СИДЕНЬЯ



РЕГУЛИРОВКА ВЫСОТЫ СИДЕНЬЯ СИСТЕМОЙ ГАЗЛИФТ



РЕГУЛИРОВКА ПОЯСНИЧНОГО ПРОГИБА



РЕГУЛИРОВКА ВЫСОТЫ СПИНКИ



МЕХАНИЗМ ВРАЩЕНИЯ ПОДЛОКOTНИКА



РЕГУЛИРОВКА ВЫСОТЫ ПОДЛОКOTНИКОВ



РЕГУЛИРОВКА ПОЛОЖЕНИЯ ПОДГОЛОВНИКА

BIT WHITE



Современное недорогое эргономичное кресло для персонала. Не монолитный пластиковый каркас. Спинка крепится к сиденью надежным крепежом (8 болтов), широкое сиденье из ткани повышенной износостойкости. Спинка из акриловой сетки повышенной износостойкости, встроенный поясничный упор.



Механизм качания с возможностью фиксации кресла в рабочем положении, с регулировкой усилия на качание. Роликовые колеса с прорезиненными вставками для сохранения напольных покрытий. Максимальная нагрузка 90 кг.



BIT LB WHITE



Современное недорогое эргономичное кресло для персонала. Не монолитный пластиковый каркас. Спинка крепится к сиденью надежным крепежом (8 болтов), широкое сиденье из ткани повышенной износостойкости. Спинка из акриловой сетки повышенной износостойкости, встроенный поясничный упор.



Механизм качания с возможностью фиксации кресла в рабочем положении, с регулировкой усилия на качание. Роликовые колеса с прорезиненными вставками для сохранения напольных покрытий. Максимальная нагрузка 90 кг.



сетка повышенной износостойкости



сетка повышенной износостойкости



BIT BLACK



Современное недорогое эргономичное кресло для персонала. Не монолитный пластиковый каркас. Спинка крепится к сидушке надежным крепежом (8 болтов), широкое сиденье из ткани повышенной износостойкости. Спинка из акриловой сетки повышенной износостойкости, встроенный поясничный упор.



Механизм качания с возможностью фиксации кресла в рабочем положении, с регулировкой усилия на качание. Роликовые колеса с прорезиненными вставками для сохранения напольных покрытий. Максимальная нагрузка 90 кг.



BIT LB BLACK



Современное недорогое эргономичное кресло для персонала. Не монолитный пластиковый каркас. Спинка крепится к сидушке надежным крепежом (8 болтов), широкое сиденье из ткани повышенной износостойкости. Спинка из акриловой сетки повышенной износостойкости, встроенный поясничный упор.



Механизм качания с возможностью фиксации кресла в рабочем положении, с регулировкой усилия на качание. Роликовые колеса с прорезиненными вставками для сохранения напольных покрытий. Максимальная нагрузка 90 кг.



сетка повышенной износостойкости



сетка повышенной износостойкости



РЕГУЛИРОВКА НАПРЯЖЕНИЯ С КОНТРОЛЕМ ВЕСА



МЕХАНИЗМ РЕГУЛИРОВКИ ГЛУБИНЫ СИДЕНЬЯ



РЕГУЛИРОВКА ВЫСОТЫ СИДЕНЬЯ СИСТЕМОЙ ГАЗЛИФТ



РЕГУЛИРОВКА ПОЯСНИЧНОГО ПРОГИБА



РЕГУЛИРОВКА ВЫСОТЫ СПИНКИ



МЕХАНИЗМ ВРАЩЕНИЯ ПОДЛОКOTНИКА



РЕГУЛИРОВКА ВЫСОТЫ ПОДЛОКOTНИКОВ



РЕГУЛИРОВКА ПОЛОЖЕНИЯ ПОДГОЛОВНИКА

ПРЕМИУМ КОНФЕРЕНЦ КРЕСЛА

Конференц-зал является визитной карточкой любой компании. Здесь проводятся семинары и тренинги, переговоры с клиентами и презентации, конференции и заседания. Конференц-кресла для участников – одна из важных деталей. Они должны быть не только удобные, но и гармонично вписываться в общий интерьер помещения. В основном кресла для конференц-залов изготавливаются на ножках или в виде полозьев, позволяющих скользить по напольному покрытию не оставляя следов.





NORRDEN

CHOPIN LB BEIGE

Офисное кресло для руководителя First class. Задняя часть отделана высококачественным пластиком под натуральный шпон. Нижняя часть спинки со вставками из полированного алюминия. Обивка – натуральная кожа (рабочая поверхность). Отдельное внимание стоит обратить на элегантную ручку с левой стороны под сиденьем, которая регулирует жесткость качания.

У кресла механизм качания мультиблок с возможностью фиксации спинки в нескольких положениях. Гарантия 5 лет. Сертификат BIFMA нагрузка 120 кг.



НАТУРАЛЬНАЯ
КОЖА

НАТУРАЛЬНАЯ
КОЖА

CHOPIN LB BLACK



стильный
современный
дизайн

стильный
современный
дизайн



МУЛЬТИБЛОК ПОВЫШЕННОЙ ПРОЧНОСТИ С ФИКСАЦИЕЙ В ЛЮБОМ ПОЛОЖЕНИИ



МЕХАНИЗМ КАЧАНИЯ ТОП-ГАН С ФИКСАЦИЕЙ В РАБОЧЕМ ПОЛОЖЕНИИ



МЕХАНИЗМ КАЧАНИЯ С ВОЗМОЖНОСТЬЮ ФИКСАЦИИ В ЛЮБОМ ПОЛОЖЕНИИ



МЕХАНИЗМ КАЧАНИЯ СПИНКИ БЕЗ ФИКСАЦИИ



МЕХАНИЗМ КАЧАНИЯ С ВОЗМОЖНОСТЬЮ ФИКСАЦИИ В РАБОЧЕМ ПОЛОЖЕНИИ



РЕГУЛИРОВКА ЖЕСТКОСТИ КАЧАНИЯ

BOTTICELLI CF BLACK



Высококачественное, изящное кресло конференц премиум класса Ботичелли выполнено в классическом стиле. Кресло имеет дизайнерскую отделку, прострочку «ромб».

Подлокотники из дерева с мягкими вставками. Надежное металлическое основание. Обивка выполнена из высококачественной экокожи, в соответствии с современными тенденциями защиты окружающей среды.



BOTTICELLI CF GREEN

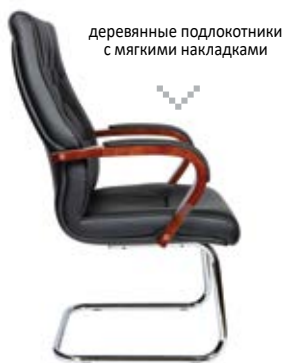

РЕГУЛИРОВКА НАПЯЖЕНИЯ С КОНТРОЛЕМ ВЕСА



МЕХАНИЗМ РЕГУЛИРОВКИ ГЛУБИНЫ СИДЕНЬЯ



РЕГУЛИРОВКА ВЫСОТЫ СИДЕНЬЯ СИСТЕМОЙ ГАЗЛИФТ



РЕГУЛИРОВКА ПОЯСНИЧНОГО ПРОГИБА



РЕГУЛИРОВКА ВЫСОТЫ СПИНКИ



МЕХАНИЗМ ВРАЩЕНИЯ ПОДЛОКОТНИКА



РЕГУЛИРОВКА ВЫСОТЫ ПОДЛОКОТНИКОВ



РЕГУЛИРОВКА ПОЛОЖЕНИЯ ПОДГОЛОВНИКА

BOTTICELLI CF BROWN



Высококачественное, изящное кресло для руководителя, выполненное в классическом дизайне. Деревянные подлокотники с мягкими накладками, обитыми экокожей премиум. Высокая спинка имеет эргономичную форму и отличается удобством посадки. В едином стиле с креслами для руководителя Ботичелли



AMBER

Ультрамодное и технологичное кресло с высокой спинкой First class. Высокое качество материалов и исполнения. Опора подлокотников из алюминия с мягкими накладками. В едином стиле с креслами для руководителя Эмбер.

Сиденье и спинка формованное PPU. Подлокотники полированный алюминий. Основание полированный алюминий. Максимальная нагрузка 120 кг.



PORSCHE LB BLACK



НАТУРАЛЬНАЯ
КОЖА

Кресло руководителя First class. Материал натуральная кожа. Спинка и нижняя часть сиденья у кресла отделано натуральной кожей. Для более удобной посадки кресло имеет развитую боковую поддержку спины и ног, а также высокий удобный подголовник.

Сиденье и спинка формованное PPU. Механизм качания с фиксацией в любом положении. Регулировка высоты. Регулировка жесткости качания. Подлокотники полированный алюминий. Накладки натуральная кожа. Крестовина полированный алюминий. Колеса PU. Максимальная нагрузка 130 кг. Масса кресла 27,5 кг. Сертификат BIFMA. Гарантия год.



SORBONNE LB



Кресло руководителя Business class. Материал высококачественная эकोкожа. Спинка и сиденье обладают анатомическими характеристиками.

Сиденье и спинка формованное PPU. Механизм качания с фиксацией в любом положении. Регулировка высоты. Регулировка жесткости качания. Подлокотники полированный алюминий. Максимальная нагрузка 130 кг.



эргономичные
поддерживающие
элементы



РЕГУЛИРОВКА
НАПРЯЖЕНИЯ С
КОНТРОЛЕМ ВЕСА



МЕХАНИЗМ
РЕГУЛИРОВКИ ГЛУБИНЫ
СИДЕНЬЯ



РЕГУЛИРОВКА ВЫСОТЫ
СИДЕНЬЯ СИСТЕМОЙ
ГАЗЛИФТ



РЕГУЛИРОВКА
ПОЯСНИЧНОГО
ПРОГИБА



РЕГУЛИРОВКА
ВЫСОТЫ СПИНКИ



МЕХАНИЗМ
ВРАЩЕНИЯ
ПОДЛОКОТНИКА



РЕГУЛИРОВКА
ВЫСОТЫ
ПОДЛОКОТНИКОВ



РЕГУЛИРОВКА
ПОЛОЖЕНИЯ
ПОДГОЛОВНИКА

GRAND LB BLACK

Кресло руководителя First class. Для более удобной посадки кресло имеет развитую боковую поддержку спины и ног, а также высокий удобный подголовник.

Сиденье и спинка формованное PPU. Механизм качания с фиксацией в любом положении. Регулировка высоты. Регулировка жесткости качания. Подлокотники полированный алюминий. Крестовина полированный алюминий. Колеса PU. Максимальная нагрузка 120 кг.



GRAND LB WHITE

Материал эко кожа. Спинка и нижняя часть сиденья у кресла отделано экокожей. Сиденье и спинка формованное PPU. Механизм качания с фиксацией в любом положении. Регулировка высоты. Регулировка жесткости качания. Подлокотники полированный алюминий. Накладки эко кожа. Крестовина полированный алюминий.



эргономичные поддерживающие элементы



МУЛЬТИБЛОК ПОВЫШЕННОЙ ПРОЧНОСТИ С ФИКСАЦИЕЙ В ЛЮБОМ ПОЛОЖЕНИИ



МЕХАНИЗМ КАЧАНИЯ ТОП-ПАН С ФИКСАЦИЕЙ В РАБОЧЕМ ПОЛОЖЕНИИ



МЕХАНИЗМ КАЧАНИЯ С ВОЗМОЖНОСТЬЮ ФИКСАЦИИ В ЛЮБОМ ПОЛОЖЕНИИ



МЕХАНИЗМ КАЧАНИЯ СПИНКИ БЕЗ ФИКСАЦИИ



МЕХАНИЗМ КАЧАНИЯ С ВОЗМОЖНОСТЬЮ ФИКСАЦИИ В РАБОЧЕМ ПОЛОЖЕНИИ



РЕГУЛИРОВКА ЖЕСТКОСТИ КАЧАНИЯ

LIVERPOOL CF



Кресло руководителя Business class. Материал высококачественная ткань. Сиденье и спинка формованное PU высокой плотности. В едином стиле с креслами для руководителя.

Подлокотники - алюминий. Тканевые накладки. Основание полированный алюминий. Максимальная нагрузка 130 кг. Гарантия производителя три года.



ZION CF



Кресло Зуум отличается продуманным дизайном и является одной из популярнейших моделей в мире. Его часто выбирают дизайнеры и архитектурные бюро для оснащения самых стильных офисов. Сидушка и спинка имеют мягкие отдельные накладки, которые делают кресло очень удобным для сидения.

Подлокотники полированный алюминий. Основание полированный алюминий. Максимальная нагрузка 120 кг.



эргономичный стильный дизайн



эргономичный стильный дизайн



РЕГУЛИРОВКА НАПРЯЖЕНИЯ С КОНТРОЛЕМ ВЕСА



МЕХАНИЗМ РЕГУЛИРОВКИ ГЛУБИНЫ СИДЕНЬЯ



РЕГУЛИРОВКА ВЫСОТЫ СИДЕНИЯ СИСТЕМОЙ ГАЗЛИФТ



РЕГУЛИРОВКА ПОЯСНИЧНОГО ПРОГИБА



РЕГУЛИРОВКА ВЫСОТЫ СПИНКИ



МЕХАНИЗМ ВРАЩЕНИЯ ПОДЛОКОТНИКА



РЕГУЛИРОВКА ВЫСОТЫ ПОДЛОКОТНИКОВ



РЕГУЛИРОВКА ПОЛОЖЕНИЯ ПОДГОЛОВНИКА

NANCY CF BLACK

Новое кресло business класса. Отделка высококачественной экокожей. В серии есть два типа директорских кресел, кресло с высокой спинкой. Подлокотники и основание из полированного алюминия. Высокое качество материалов и исполнения.

Гарантия от производителя 3 года.



NANCY CF GRAY

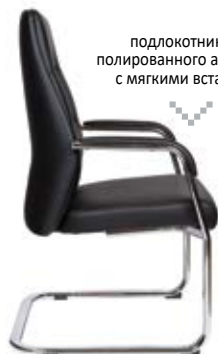

подлокотники из полированного алюминия с мягкими вставками



отделка высокого качества



DAVOS CF BLACK

Отделка высококачественной экокожей. В серии есть два типа директорских кресел, кресло для руководителя и конференц-кресло на полозьях. Подлокотники и основание из полированного алюминия. Высокое качество материалов и исполнения.

Гарантия от производителя 3 года.
Сертификат BIFMA.



DAVOS CF GRAY



подлокотники из
полированного алюминия
с мягкими вставками



отделка
высокого
качества



РЕГУЛИРОВКА
НАПРЯЖЕНИЯ С
КОНТРОЛЕМ ВЕСА



МЕХАНИЗМ
РЕГУЛИРОВКИ ГЛУБИНЫ
СИДЕНЬЯ



РЕГУЛИРОВКА ВЫСОТЫ
СИДЕНЬЯ СИСТЕМОЙ
ГАЗЛИФТ



РЕГУЛИРОВКА
ПОЯСНИЧНОГО
ПРОГИБА



РЕГУЛИРОВКА
ВЫСОТЫ СПИНКИ



МЕХАНИЗМ
ВРАЩЕНИЯ
ПОДЛОКОТНИКА



РЕГУЛИРОВКА
ВЫСОТЫ
ПОДЛОКОТНИКОВ



РЕГУЛИРОВКА
ПОЛОЖЕНИЯ
ПОДГОЛОВНИКА

MADRID CF BLACK

Отделка высококачественной экокожей. В серии есть два типа директорских кресел, кресло с высокой спинкой и конференц-кресло на ползьях. Подлокотники и основание из полированного алюминия. Высокое качество материалов и исполнения.

Гарантия от производителя 3 года.
Сертификат BIFMA.



MADRID CF GRAY



эргономичный
стильный
дизайн



подлокотники из
полированного алюминия
с мягкими вставками



BERN CF BLACK

Высококачественное и изящное кресло конференц, выполнено в классическом стиле. Высокая спинка имеет эргономичную форму и отличается удобством посадки. Подлокотники и основание из полированного алюминия.

Максимальная нагрузка 130 кг. Гарантия год.



BERN CF IVORY



эргономичный
стильный
дизайн



подлокотники из
полированного алюминия
с мягкими вставками



РЕГУЛИРОВКА
НАПРЯЖЕНИЯ С
КОНТРОЛЕМ ВЕСА



МЕХАНИЗМ
РЕГУЛИРОВКИ ГЛУБИНЫ
СИДЕНЬЯ



РЕГУЛИРОВКА ВЫСОТЫ
СИДЕНЬЯ СИСТЕМОЙ
ГАЗЛИФТ



РЕГУЛИРОВКА
ПОЯСНИЧНОГО
ПРОГИБА



РЕГУЛИРОВКА
ВЫСОТЫ СПИНКИ



МЕХАНИЗМ
ВРАЩЕНИЯ
ПОДЛОКОТНИКА



РЕГУЛИРОВКА
ВЫСОТЫ
ПОДЛОКОТНИКОВ



РЕГУЛИРОВКА
ПОЛОЖЕНИЯ
ПОДГОЛОВНИКА

БИЗНЕС КОНФЕРЕНЦ КРЕСЛА

Конференц-зал является визитной карточкой любой компании. Здесь проводятся семинары и тренинги, переговоры с клиентами и презентации, конференции и заседания. Конференц-кресла для участников – одна из важных деталей. Они должны быть не только удобные, но и гармонично вписываться в общий интерьер помещения. В основном кресла для конференц-залов изготавливаются на ножках или в виде полозьев, позволяющих скользить по напольному покрытию не оставляя следов.





NORRDEN

LONDON CF



Ультрамодный «итальянский» дизайн. Отделка высококачественной экокожей двух оттенков серого цвета. Основание и подлокотники из полированного алюминия. Высокое качество материалов и исполнения.

Подлокотники из полированного алюминия с мягкими вставками. Надежное металлическое основание.



LONDON CF BLACK



В серии есть два типа директорских кресел, более дорогое (подлокотники и крестовина из полированного алюминия) и подешевле (подлокотники и крестовина хромированная сталь), операторское кресло и конференц-кресло на ползьях.



подлокотники из полированного алюминия с мягкими вставками



оригинальный стильный дизайн



LION CF



Высококачественное и изящное кресло конференц, выполнено в классическом стиле. Высокая спинка имеет эргономичную форму и отличается удобством посадки. Подлокотники и основание из полированного алюминия.

Максимальная нагрузка 130 кг. Гарантия год.



HARMAN CF



Кресло для руководителя Харман отличается продуманным дизайном и является одной из популярнейших моделей в Европе. Им оснащают самые современные офисы.

Подлокотники защищены съемными чехлами на молниях. Это особенно удобно для тех, кто не любит соприкосновения руками с металлическими подлокотниками.



оригинальный стильный дизайн

съемные накладки на молнии



РЕГУЛИРОВКА НАПРЯЖЕНИЯ С КОНТРОЛЕМ ВЕСА



МЕХАНИЗМ РЕГУЛИРОВКИ ГЛУБИНЫ СИДЕНЬЯ



РЕГУЛИРОВКА ВЫСОТЫ СИДЕНЬЯ СИСТЕМОЙ ГАЗЛИФТ



РЕГУЛИРОВКА ПОЯСНИЧНОГО ПРОГИБА



РЕГУЛИРОВКА ВЫСОТЫ СПИНКИ



МЕХАНИЗМ ВРАЩЕНИЯ ПОДЛОКОТНИКА



РЕГУЛИРОВКА ВЫСОТЫ ПОДЛОКОТНИКОВ



РЕГУЛИРОВКА ПОЛОЖЕНИЯ ПОДГОЛОВНИКА

TECHNO CF

Кресло для руководителя Техно отличается продуманным дизайном. Если Вы хотите сделать Ваш офис или рабочее место дома еще более стильным, респектабельным, то кресло Техно оптимальный выбор.

Подлокотники защищены съемными чехлами на молниях. Это особенно удобно для тех, кто не любит соприкосновения руками с металлическими подлокотниками. Максимальная нагрузка 90 кг.



HELMUT CF

Кресло для руководителя Хельмут является ярчайшим образцом современного дизайна. Если Вы хотите сделать Ваш офис или рабочее место дома стильным и респектабельным, то кресло Хельмут — оптимальный выбор.

Хельмут отличают высокопрочная, эластичная «дышащая» сетка, хромированные металлические подлокотники со съемными накладками из сетки на молнии и надежное основание сталь+хром.



съемные
накладки
на молнии



съемные
накладки
на молнии



SYLVIA BLACK

Эргономичное и комфортное кресло сочетает в себе передовые технологии и стильный дизайн. Износостойкая сетка и дышащая ткань обивки позволяют телу дышать, что делает сидение очень комфортным.

Корпус выполнен из прочного пластика. Надежное металлическое основание. Максимальная нагрузка 100 кг.



SYLVIA GRAY



оригинальный
стильный
дизайн



удобная
спинка с
поддержкой



РЕГУЛИРОВКА
НАПРЯЖЕНИЯ С
КОНТРОЛЕМ ВЕСА



МЕХАНИЗМ
РЕГУЛИРОВКИ ГЛУБИНЫ
СИДЕНЬЯ



РЕГУЛИРОВКА ВЫСОТЫ
СИДЕНЬЯ СИСТЕМОЙ
ГАЗЛИФТ



РЕГУЛИРОВКА
ПОЯСНИЧНОГО
ПРОГИБА



РЕГУЛИРОВКА
ВЫСОТЫ СПИНКИ



МЕХАНИЗМ
ВРАЩЕНИЯ
ПОДЛОКОННИКА



РЕГУЛИРОВКА
ВЫСОТЫ
ПОДЛОКОННИКОВ



РЕГУЛИРОВКА
ПОЛОЖЕНИЯ
ПОДГОЛОВНИКА

STILE 2



Эргономичное и комфортное кресло сочетает в себе передовые технологии и стильный дизайн. Износостойкая пластиковая спинка и дышащая износостойкая ткань обивки позволяют телу «дышать», что делает сидение очень комфортным. ШТАБЕЛИРУЕМЫЕ!

Износостойкая сетка и дышащая износостойкая ткань обивки. Корпус выполнен из прочного пластика. Надежное металлическое основание.



STILE 1



Эргономичное и комфортное кресло сочетает в себе передовые технологии и стильный дизайн. Износостойкая дышащая ткань обивки позволяют телу «дышать», что делает сидение очень комфортным. ШТАБЕЛИРУЕМЫЕ!

Износостойкая сетка и дышащая износостойкая ткань обивки. Корпус выполнен из прочного пластика. Надежное металлическое основание.



кресла
ШТАБЕЛИРУЮТСЯ



кресла
ШТАБЕЛИРУЮТСЯ



SAMBA WHITE



Эргономичное и комфортное кресло сочетает в себе передовые технологии и стильный дизайн. Стильная, перфорированная пластиковая спинка и дышащая износостойкая ткань обивки позволяют телу «дышать», что делает сидение очень комфортным. Кресла ШТАБЕЛИРУЕМЫЕ!

Износостойкая и дышащая износостойкая ткань обивки. Корпус выполнен из прочного пластика белого цвета. Надежное металлическое основание.



SAMBA BLACK



Эргономичное и комфортное кресло сочетает в себе передовые технологии и стильный дизайн. Стильная, перфорированная пластиковая спинка и дышащая износостойкая ткань обивки позволяют телу «дышать», что делает сидение очень комфортным. Кресла ШТАБЕЛИРУЕМЫЕ!

Износостойкая и дышащая износостойкая ткань обивки. Корпус выполнен из прочного пластика черного цвета. Надежное металлическое основание.



кресла
ШТАБЕЛИРУЮТСЯ

кресла
ШТАБЕЛИРУЮТСЯ



РЕГУЛИРОВКА НАПРЯЖЕНИЯ С КОНТРОЛЕМ ВЕСА



МЕХАНИЗМ РЕГУЛИРОВКИ ГЛУБИНЫ СИДЕНЬЯ



РЕГУЛИРОВКА ВЫСОТЫ СИДЕНИЯ СИСТЕМОЙ ГАЗЛИФТ



РЕГУЛИРОВКА ПОЯСНИЧНОГО ПРОГИБА



РЕГУЛИРОВКА ВЫСОТЫ СПИНКИ



МЕХАНИЗМ ВРАЩЕНИЯ ПОДЛОКОТНИКА



РЕГУЛИРОВКА ВЫСОТЫ ПОДЛОКОТНИКОВ



РЕГУЛИРОВКА ПОЛОЖЕНИЯ ПОДГОЛОВНИКА

СМАРТ

КОНФЕРЕНЦ КРЕСЛА

Конференц-зал является визитной карточкой любой компании. Здесь проводятся семинары и тренинги, переговоры с клиентами и презентации, конференции и заседания. Конференц-кресла для участников – одна из важных деталей. Они должны быть не только удобные, но и гармонично вписываться в общий интерьер помещения. В основном кресла для конференц-залов изготавливаются на ножках или в виде полозьев, позволяющих скользить по напольному покрытию не оставляя следов.





NORRDEN

PINO CF GRAY

Новая итальянская серия кресел совместного производства. Кресла представляют собой итальянский стиль, оригинальный дизайн и высокую надежность. Подлокотники современной эргономичной формы.

Спинка выполнена из сверхпрочной сетки (производство фирмы Yida, Тайвань), Сиденье - обивка ткань разных цветовых решений с наполнителем memory foam. Усиленная база из нейлона. Нагрузка до 135 кг. Гарантия производителя 3 года.



PINO CF BLACK



стильный
современный
дизайн



комфортные
надежные
материалы



PLAY CF GRAY

Кресло с оригинальным дизайном и высокой надежностью. Современное эргономичное кресло ecomot class для конференций. Спинка без подголовника, сетка армированная. Сиденье ткань. Полосья металл.

Гарантия год. Максимальная нагрузка 120 кг.



PLAY CF BLACK



стильный
современный
дизайн

комфортные
надежные
материалы



РЕГУЛИРОВКА
НАПЯЖЕНИЯ С
КОНТРОЛЕМ ВЕСА



МЕХАНИЗМ
РЕГУЛИРОВКИ ГЛУБИНЫ
СИДЕНЬЯ



РЕГУЛИРОВКА ВЫСОТЫ
СИДЕНЬЯ СИСТЕМОЙ
ГАЗЛИФТ



РЕГУЛИРОВКА
ПОЯСНИЧНОГО
ПРОГИБА



РЕГУЛИРОВКА
ВЫСОТЫ СПИНКИ



МЕХАНИЗМ
ВРАЩЕНИЯ
ПОДЛОКОННИКА



РЕГУЛИРОВКА
ВЫСОТЫ
ПОДЛОКОННИКОВ



РЕГУЛИРОВКА
ПОЛОЖЕНИЯ
ПОДГОЛОВНИКА

AVALON CF



Кресло Авалон CF Новинка на Российском рынке. Им оснащают самые современные офисы. Подлокотники защищены накладками из экокожи. Это особенно удобно для тех, кто не любит соприкосновения руками с металлическими подлокотниками.

Надежное металлическое основание. Максимальная нагрузка 100 кг.



ARCO CF



Эргономичное и комфортное кресло сочетает в себе передовые технологии и стильный дизайн и высокую надежность. Сиденье - обивка ткань с наполнителем memory foam. Надежное основание черного цвета с мягкими накладками.

Максимальная нагрузка 100 кг. Гарантия производителя 3 года.



стильный
современный
дизайн



оригинальный
стильный
дизайн



DERBY CF



Эргономичное и комфортное кресло сочетает в себе передовые технологии и стильный дизайн. Износостойкая сетка и дышащая ткань обивки позволяют телу дышать, что делает сидение очень комфортным.

Корпус выполнен из прочного пластика. Надежное металлическое основание. Максимальная нагрузка 100 кг.



BIT CF



Современное недорогое эргономичное кресло для посетителей. Спинка крепится к сиденью надежным крепежом (8 болтов), широкое сиденье из ткани повышенной износостойкости. Спинка из акриловой сетки повышенной износостойкости, встроенный поясничный упор.

Сиденье из ткани (черного цвета) повышенной износостойкости, в основании поролон плотностью 40 кг/м.куб. Максимальная нагрузка 90 кг.



оригинальный стильный дизайн



сетка повышенной износостойкости



РЕГУЛИРОВКА НАПРЯЖЕНИЯ С КОНТРОЛЕМ ВЕСА



МЕХАНИЗМ РЕГУЛИРОВКИ ГЛУБИНЫ СИДЕНЬЯ



РЕГУЛИРОВКА ВЫСОТЫ СИДЕНИЯ СИСТЕМОЙ ГАЗЛИФТ



РЕГУЛИРОВКА ПОЯСНИЧНОГО ПРОГИБА



РЕГУЛИРОВКА ВЫСОТЫ СПИНКИ



МЕХАНИЗМ ВРАЩЕНИЯ ПОДЛОКOTНИКА



РЕГУЛИРОВКА ВЫСОТЫ ПОДЛОКOTНИКОВ



РЕГУЛИРОВКА ПОЛОЖЕНИЯ ПОДГОЛОВНИКА

СТУЛЬЯ

Стулья должны быть не только удобные, но и гармонично вписываться в общий интерьер помещения. В основном стулья для конференц-залов изготавливаются на ножках или в виде полозьев, позволяющих скользить по напольному покрытию не оставляя следов.





NORRDEN

ELEVEN



Современный и комфортный стул сочетает в себе передовые технологии и стильный дизайн. Высокая надежность материалов. Оригинальный дизайн спинки эргономичной формы.

Корпус выполнен из прочного пластика. Надежное металлическое основание.



FIVE



Эргономичный и комфортный стул сочетает в себе передовые технологии и стильный дизайн. Высокая надежность материалов. Удобные подлокотники и спинка из пластика.

Корпус выполнен из прочного пластика. Надежное металлическое основание.



стильный
современный
дизайн



удобные
подлокотники



NINE



Эргономичный и комфортный стул сочетает в себе передовые технологии и стильный дизайн. Высокая надежность материалов. Удобные подлокотники. Стильная перфорированная пластиковая спинка.

Корпус выполнен из прочного пластика. Надежное металлическое основание.



PININ SMART



Эргономичное и комфортное кресло сочетает в себе передовые технологии и стильный дизайн. Износостойкая сетка и дышащая ткань обивки позволяют телу дышать, что делает сидение очень комфортным.

Износостойкая сетка и дышащая износостойкая ткань обивки. Корпус выполнен из прочного пластика. Надежное металлическое основание.



удобные подлокотники



РЕГУЛИРОВКА НАПРЯЖЕНИЯ С КОНТРОЛЕМ ВЕСА



МЕХАНИЗМ РЕГУЛИРОВКИ ГЛУБИНЫ СИДЕНЬЯ



РЕГУЛИРОВКА ВЫСОТЫ СИДЕНЬЯ СИСТЕМОЙ ГАЗЛИФТ



РЕГУЛИРОВКА ПОЯСНИЧНОГО ПРОГИБА



РЕГУЛИРОВКА ВЫСОТЫ СПИНКИ



МЕХАНИЗМ ВРАЩЕНИЯ ПОДЛОКОТНИКА



РЕГУЛИРОВКА ВЫСОТЫ ПОДЛОКОТНИКОВ



РЕГУЛИРОВКА ПОЛОЖЕНИЯ ПОДГОЛОВНИКА

FOUR BLACK

Эргономичный и комфортный стул сочетает в себе передовые технологии и стильный дизайн. Высокая надежность материалов. Удобное эргономичное сиденье из материалов высокого качества.

Корпус выполнен из прочного пластика. Надежное металлическое основание.



FOUR GRAY



стильный
современный
дизайн



стильный
современный
дизайн



SEVEN



Эргономичное и комфортное кресло сочетает в себе передовые технологии и стильный дизайн. удобные пластиковые подлокотники, что делает сидение более-комфортным. В спинке вырезано отверстие для удобства переноса.

Корпус выполнен из прочного пластика белого и черного цветов. Надежное металлическое основание под цвет пластика.



SIX



Эргономичное и комфортное кресло сочетает в себе передовые технологии и стильный дизайн. Стильная, перфорированная пластиковая спинка. Стулья ШТАБЕЛИРУЕМЫЕ!

Корпус выполнен из прочного пластика. Надежное металлическое основание.



РЕГУЛИРОВКА НАПРЯЖЕНИЯ С КОНТРОЛЕМ ВЕСА



МЕХАНИЗМ РЕГУЛИРОВКИ ГЛУБИНЫ СИДЕНЬЯ



РЕГУЛИРОВКА ВЫСОТЫ СИДЕНЬЯ СИСТЕМОЙ ГАЗЛИФТ



РЕГУЛИРОВКА ПОЯСНИЧНОГО ПРОГИБА



РЕГУЛИРОВКА ВЫСОТЫ СПИНКИ



МЕХАНИЗМ ВРАЩЕНИЯ ПОДЛОКОТНИКА



РЕГУЛИРОВКА ВЫСОТЫ ПОДЛОКОТНИКОВ



РЕГУЛИРОВКА ПОЛОЖЕНИЯ ПОДГОЛОВНИКА