

# ***KUSINA***

---

---

**ИНДУКЦИОННАЯ ПЛИТА  
(ЭЛЕКТРИЧЕСКАЯ)**

---

---

**РУКОВОДСТВО ПО ЭКСПЛУАТАЦИИ  
И ТЕХНИЧЕСКОМУ  
ОБСЛУЖИВАНИЮ**

*"Профессионально с профессионалами"*

## ОПИСАНИЕ

Уважаемый клиент,

Вы выбрали продукцию компании KUSİNA, которая использует экологически чистые и безопасные технологии. Благодарим вас за ваш выбор.

Продукция компании KUSİNA производится на самом современном оборудовании с соблюдением принципа "абсолютного качества".

### Важная информация о безопасности

**Внимательно изучите настоящее руководство и сохраните его для дальнейшего использования.**

**ВНИМАНИЕ:** установка оборудования должна выполняться авторизованным специалистом по техническому обслуживанию.

**ВНИМАНИЕ:** плита должна быть заземлена.

**ВНИМАНИЕ:** если поверхность треснула, немедленно отключите электроприбор или его соответствующую часть от источника электропитания.



Указывает на опасность получения травмы или причинения материального ущерба.



Опасность взрыва / пожара.



Высокое напряжение, соблюдайте осторожность при проведении ремонта. Работы по демонтажу должны выполнять только опытные специалисты.



Во время работы индукционная плита генерирует магнитное поле, при эксплуатации соблюдайте осторожность.

- В настоящем руководстве содержится важная информация относительно безопасной установки, эксплуатации, очистки и технического обслуживания плиты. Храните руководство в месте, легкодоступном для пользователя и технического специалиста.
- Установка, электрические соединения, а также работы по техническому обслуживанию должны выполняться уполномоченным специалистом в соответствии с инструкцией компании-изготовителя.
- Электрические соединения должны выполняться в соответствии с таблицами и электрической схемой, приведенными в настоящем руководстве.
- Компания-изготовитель не несет ответственность за ущерб, причиненный людям или имуществу, вызванный процедурой, не соответствующей инструкции по эксплуатации, или техническим обслуживанием или техническими вмешательствами, которые не были выполнены уполномоченными лицами.
- В инструкции для электроприборов с поверхностями варочной панели из стеклокерамики или аналогичного материала должно быть указано, что на горячие поверхности нельзя помещать алюминиевую фольгу и пластиковую посуду.
- В инструкции для электроприборов также должно быть указано, что эти поверхности не должны использоваться для хранения.
- Металлические предметы, такие как кухонные принадлежности, столовые приборы и т.д., нельзя помещать на поверхность варочной панели в зонах приготовления пищи, так как они могут нагреваться.
- При эксплуатации электроприбора соблюдайте осторожность, так как кольца, часы и подобные предметы, которые носит пользователь, могут нагреваться, находясь в непосредственной близости от поверхности варочной панели.
- Используйте только посуду рекомендованного типа и размера.

## Типы изделий

G6IN100E-600 полумодульная настольная	G7WIN100E-S-700 полумодульная настольная
G6IN200E-600 полномодульная настольная	G9IN100E-W-900 полумодульная без ящика для посуды
G7IN100E-W 700 полумодульная без ящика для посуды	G9IN100E-900 полумодульная с ящиком для посуды
G7IN100E-700 полумодульная с ящиком для посуды	G9IN200E-W-900 полномодульная без ящика для посуды
G7IN200E-W-700 полномодульная без ящика для посуды	G9IN200E-900 полномодульная с ящиком для посуды
G7IN200E-700 полномодульная без ящика для посуды	G9WIN100E-W-900 полумодульная плита вок без ящика для посуды
G7IN200E-700 полномодульная с ящиком для посуды	G9WIN100E-900 полумодульная плита вок
G7WIN100E-W-700 полумодульная с ящиком для посуды	G9IN100E-S-900 полумодульная настольная
G7WIN100E-700 полумодульная с ящиком для посуды	G9IN100E-S-900 полумодульная настольная
G7IN100E-S-700 полумодульная настольная	G9IN200E-S-900 полномодульная настольная
G7IN200E-S-700 полномодульная настольная	G9WIN100E-S-900 полумодульная настольная

## УСТАНОВКА

### Размещение

- Установка и регулировка плиты должны выполняться авторизованными техническими специалистами.
- Плиту необходимо установить под вытяжкой с фильтром для удаления пара и запаха, которые могут выделяться во время приготовления пищи.
- Установите плиту на ровную поверхность и выровняйте ее с помощью четырех регулируемых ножек (рисунок А).
- Снимите с плиты защитное покрытие. Удалите остатки клея с помощью подходящего чистящего средства.
- Оставьте позади плиты свободное пространство около 20 см, для того чтобы вентилятор мог рассеивать тепло.





Рисунок А

## Электрические соединения

- Подключите плиту к источнику электропитания в соответствии с действующими электрическими стандартами.
- Напряжение питания должно соответствовать значению, указанному в паспортной табличке.
- Для подключения плиты к источнику электропитания необходимо использовать соответствующий автоматический выключатель, который следует установить в легкодоступном месте.
- Тип электрического кабеля, соединяющего плиту с источником электропитания, должен быть не ниже H07 RNF.
- Перед подключением электрического кабеля к электрическому входу на плите пропустите его через входную муфту. Затем затяните крышку муфты, для того чтобы не допустить обратного перемещения кабеля.
- Электрический вход отмечен на плите специальным знаком.
- Если плита будет эксплуатироваться на предприятии общественного питания, обеспечьте надлежащую систему заземления. Учитывайте требования стандарта DIN VDE D100, статья 540.
- Винт заземления отмечен знаком "  " на задней стороне плиты.

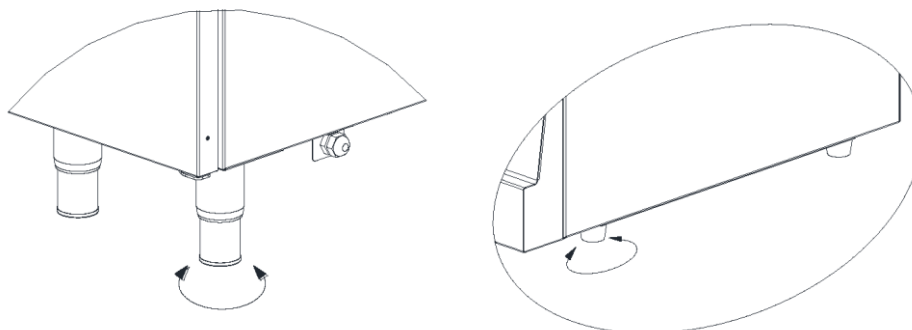
## ВВЕДЕНИЕ И ПРИНЦИП РАБОТЫ

- Индукционная плита – это новый вид плит на рынке кухонной техники. Она меняет представление о традиционном методе приготовления пищи на открытом огне. Принцип работы электромагнитного нагрева заключается в пропускании высокочастотного тока через плоскую катушку индуктивности для генерирования магнитного поля с обеих сторон катушки. Когда металлическая посуда находится в магнитном поле, она пересекает линии переменного магнитного поля, создавая переменные токи в посуде (т.е. вихревые токи). Вихревой ток заставляет молекулы металла в посуде беспорядочно двигаться с высокой скоростью. Молекулы сталкиваются друг с другом и трутся друг о друга, вырабатывая тепловую энергию, которая позволяет плите быстро осуществлять разогрев и приготовление пищи.

## ПЕРЕД НАЧАЛОМ РАБОТЫ

### Проверка электрической системы

- После установки проверьте органы управления и нагрев при разных температурах.
- После установки и технического обслуживания проверьте мощность нагрева плиты.
- При первом включении плиты будет выделяться дым и запах в течение короткого периода времени. Дым и запах являются результатом сгорания изоляционного материала и масла на металлических поверхностях. Они не опасны и исчезнут сами собой.

## ВКЛЮЧЕНИЕ ПЛИТЫ (рисунок В)

Включение питания: включите питание, загорятся все индикаторы, а на цифровом дисплее отобразится соответствующая модель, например, "P350" для плит с плоской поверхностью мощностью 3500 Вт, "A350" для плит с вогнутой поверхностью мощностью 3500 Вт, "P250" для плит с плоской поверхностью мощностью 2500 Вт, "A250" для плит с вогнутой поверхностью мощностью 2500 Вт, "P500" для плит с плоской поверхностью мощностью 5000 Вт, "A500" для плит с вогнутой поверхностью мощностью 5000 Вт. "P-15" обозначает модели плит с плоской поверхностью мощностью 15 кВт, "A-20" обозначает модели плит с вогнутой поверхностью мощностью 20 кВт. Приблизительно через 2 секунды индикатор гаснет, индикатор питания мигает, а на цифровом дисплее отображаются символы "----", указывая на состояние ожидания.

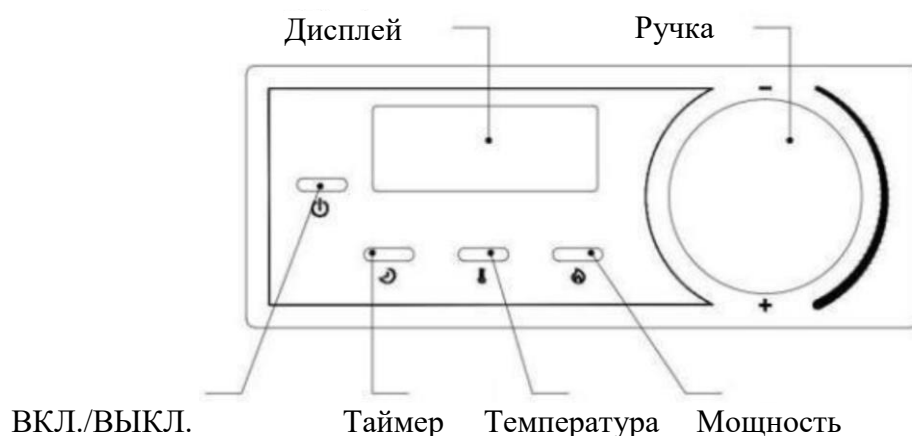

## ВКЛЮЧЕНИЕ

Приблизительно через 2 секунды индикатор гаснет, индикатор питания мигает, а на цифровом дисплее отображаются символы "----", указывая на состояние ожидания.

Включение питания: нажмите на кнопку питания (1) один раз (примечание: при использовании сенсорных кнопок нажимайте пальцем в центр соответствующей кнопки. Каждый раз, когда вы нажимаете на кнопку, вы должны подождать некоторое время, а затем отпустить ее. Поскольку кнопка имеет функцию защиты от неправильного действия, нажатие на кнопку не должно быть слишком быстрым, иначе кнопка не сработает. Цифровой дисплей "включится", снова нажмите кнопку "мощность нагрева" (2), отобразится соответствующая мощность нагрева, максимальная по умолчанию, или нажмите один раз на кнопку "фиксированная температура", для того чтобы отобразить соответствующую заданную температуру, по умолчанию 200°C. Все индикаторы горят, нагрев может быть выполнен после того, как вы поставите посуду. Если вы нажмете на кнопку "мощность нагрева" в режиме постоянной температуры, то для него также может быть выбрана функция нагрева.

**Регулировка мощности нагрева/температуры:** отрегулируйте соответствующую мощность нагрева и температуру с помощью ручки (3). Поверните ручку по часовой стрелке для увеличения мощности (температуры), поверните ручку против часовой стрелки для уменьшения мощности нагрева (температуры). Всего предусмотрено 9 уровней (3).

Включение-выключение  
индукционной плиты

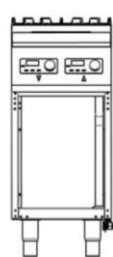

Панель управления  
передней конфорки

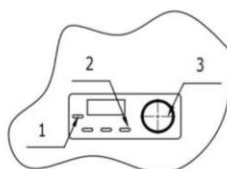

Панель управления задней  
конфорки

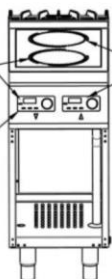

Поместите подходящую посуду на варочную  
панель

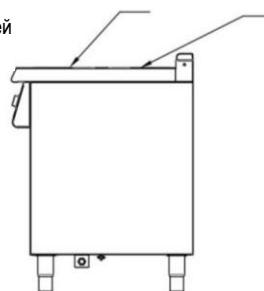

**Функция постоянной температуры:** включите плиту и нажмите на кнопку "фиксированная температура", или же нажмите на кнопку "фиксированная температура" (5) один раз, когда индукционная плита работает в режиме нагрева. На дисплее будет отображаться установленное значение температуры, например, сообщение на цифровом дисплее "200C" обозначает 200°C. Войдите в функцию температуры и отрегулируйте соответствующую температуру с помощью ручки (6). При вращении ручки по часовой стрелке температура увеличивается, при вращении ручки против часовой стрелки температура уменьшается, всего предусмотрено 9 уровней.

Включение-выключение индукционной плиты,  
регулировка температуры

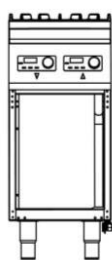

Панель управления  
передней конфорки

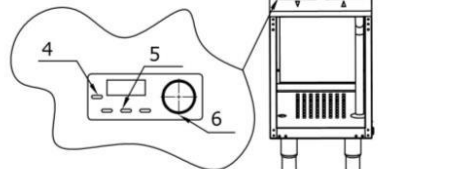

Панель управления задней  
конфорки

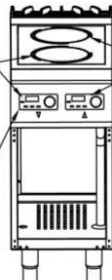

Поместите подходящую посуду на варочную  
панель

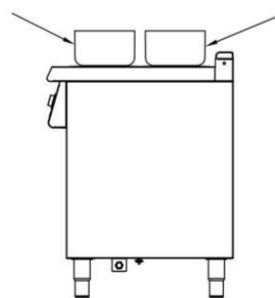

## НАСТРОЙКА ТАЙМЕРА

Функция таймера может использоваться для режима нагрева или режима постоянной температуры индукционной плиты. Сначала нажмите один раз на кнопку режима мощности нагрева или температуры (8), затем нажмите на кнопку настройки таймера (9), после чего начнет мигать цифровое значение. Введите время выключения. При первом нажатии на кнопку настройки таймера на дисплее мигает сообщение "00:00", указывая на то, что установка времени равняется 0 минутам (то есть, таймер не установлен).

Требуемое время можно задать с помощью ручки (10). Вращение по часовой стрелке добавляет 10 минут, а вращение против часовой стрелки вычитает 1 минуту. Максимальная установка времени составляет 23:59. Если вы не будете вращать ручку, то установка будет автоматически подтверждена приблизительно через 5 секунд и начнется обратный отсчет. Если вы снова нажмете на кнопку "таймер" в течение 5 секунд, то настройка времени будет отменена; кроме того, таймер не будет работать, когда отображается время 00:00. После завершения настройки таймера начинается отсчет времени. После запуска таймера дисплей будет переключаться между отображениями времени и мощности нагрева (температуры).

Настройка таймера индукционной плиты

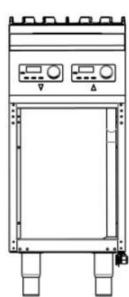

Панель управления  
передней конфорки

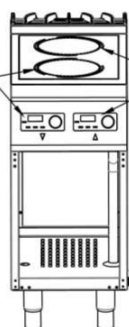
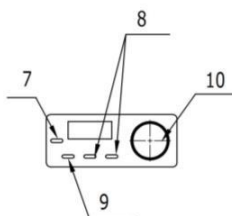

Панель управления задней  
конфорки

Поместите подходящую посуду на варочную  
панель

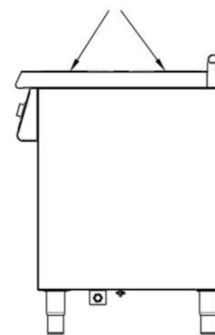

## ВЫКЛЮЧЕНИЕ

Во время работы индукционной плиты нажмите на кнопку питания (7) один раз, индикатор питания начнет мигать, на цифровом дисплее отобразятся символы "---", а другие индикаторы погаснут, указывая на переход в режим ожидания.



По вопросам гарантии, ремонта и технического обслуживания данного оборудования обращайтесь в ООО «СК Деловая Русь» т. 8-495-956-3663.  
125167 г.Москва ул.Красноармейская, дом 11, кор.2  
<http://www.sc.trapeza.ru>

## ТЕХНИЧЕСКОЕ ОБСЛУЖИВАНИЕ И УХОД

- Не выполняйте работы по техническому обслуживанию, когда плита находится под напряжением.
- Протрите плиту тканью, смоченной в теплой мыльной воде, пока плита не остыла полностью.
- Не применяйте чистящие вещества и предметы, которые могут оставить царапины на поверхности плиты.
- Во избежание выхода из строя электрооборудования, не очищайте плиту водой или паром под давлением.
- Если плита не будет использоваться в течение длительного времени, смажьте поверхности тонким слоем вазелина. При возникновении любого опасного состояния плиты сообщите об этом авторизованному персоналу по техническому обслуживанию. Никогда не разрешайте посторонним лицам вмешиваться в работу плиты.
- Не выполняйте работы по техническому обслуживанию, когда плита находится под напряжением.

## ЗАМЕНА ПАНЕЛИ УПРАВЛЕНИЯ

- Снимите переднюю панель, отвинтив ее снизу с помощью подходящей отвертки (11).
- Поверните панель назад, чтобы ее можно было легко снять, и затем отвинтите винты панели сзади с помощью отвертки (12).
- Вручную отсоедините разъем кабеля панели управления от печатной платы (13).

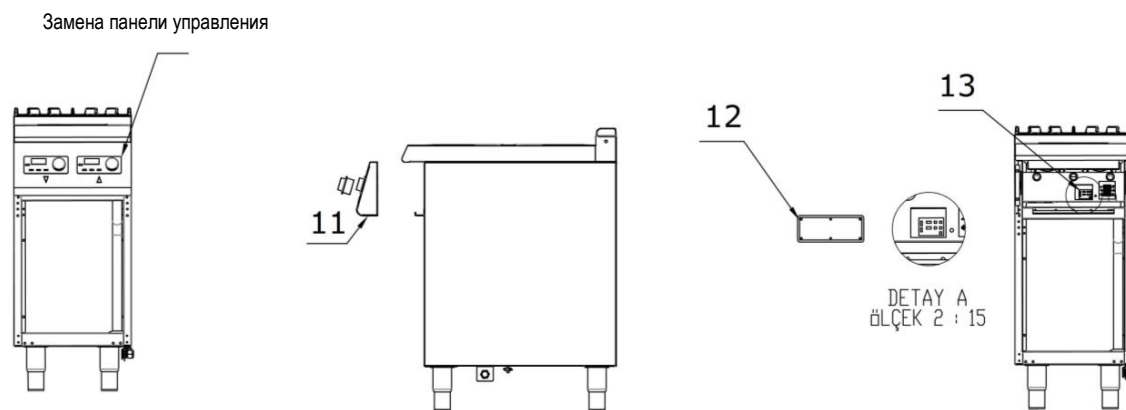

## ЗАМЕНА КАТУШКИ

- Отвинтите верхнюю пластину изнутри с помощью подходящего гаечного ключа и поверните верхнюю пластину в сторону (14).
- Отвинтите винт фиксатора катушки с помощью подходящего гаечного ключа (15).
- Отвинтите соединительный винт катушки с помощью подходящего ключа (16).

### Замена катушки

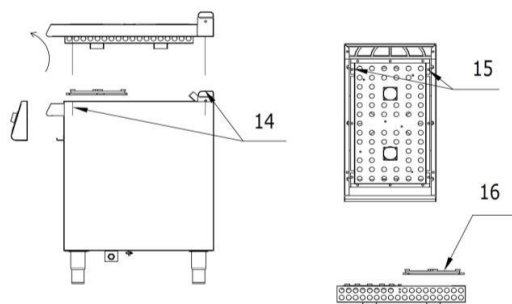

## ЗАМЕНА ПЛАТЫ И ВЕНТИЛЯТОРА

- Снимите переднюю панель и верхнюю панель, используя подходящий гаечный ключ (21).
- После снятия передней панели и верхней панели отсоедините разъемы вентиляторов и кабели катушек (22).

### Замена платы и вентилятора

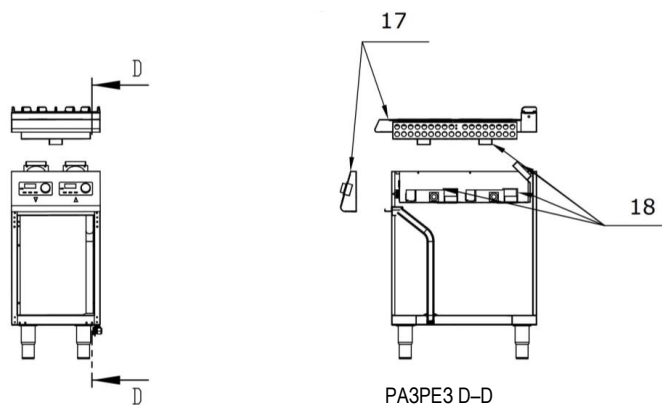

## ЗАМЕНА КЕРАМИЧЕСКОГО СТЕКЛА

- Снимите стекло, удалив силикон вокруг керамического стекла.
- Очистите поверхность, на которой будет находиться стекло, с помощью спрея для очистки силикона, нанесите силикон и поместите стекло посередине.
- Положите на стекло подходящий груз, удалите выступающий силикон пластиковым приспособлением и дождитесь высыхания в течение 12 часов.



## Замена керамического стекла

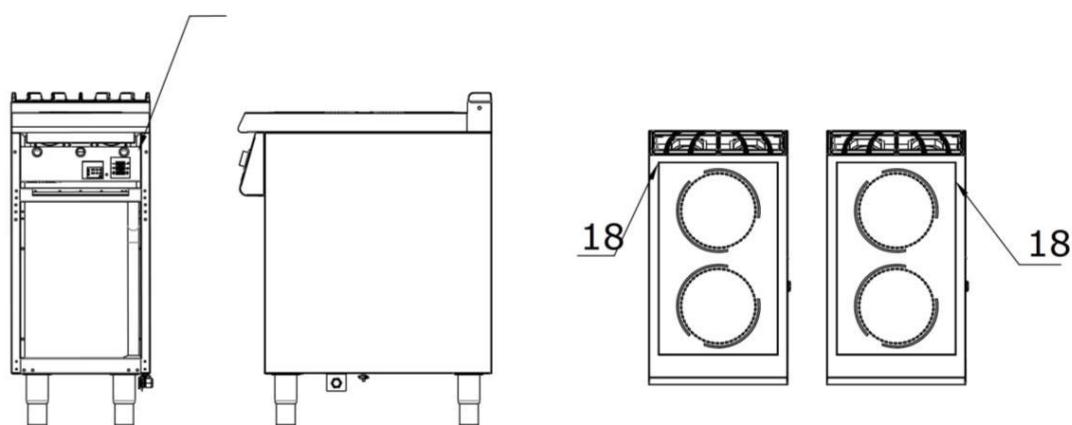

- Ограничение ответственности: вся техническая информация, содержащаяся в настоящем руководстве по эксплуатации и техническому обслуживанию плиты, включает в себя самые последние данные об устройстве. Изготовитель не несет никакой ответственности за ущерб и травмы, которые могут возникнуть в результате несоблюдения инструкций, содержащихся в данном руководстве, использования не по назначению, несанкционированного ремонта, несанкционированных модификаций устройства и использования запасных частей, не утвержденных изготовителем

### Информация о совместимости

Данное устройство разработано и изготовлено в соответствии со следующими директивами и стандартами.

Директива о маркировке **CE**, 93/68/EEC  
TS EN 60335-1:2012/AC  
TS EN 60335-2:37

Соответствующая директива(-ы) СЕ:  
2014/35/EU (низковольтное оборудование)

## ПРЕДУПРЕЖДЕНИЯ

- Категорически запрещается оставлять на включенной плите пустую посуду;
- Перед отключением питания индукционная плита должна быть выключена и переведена в режим ожидания;
- Отключите питание, если плита не используется в течение длительного времени;
- При эксплуатации плиты со стеклокерамической рабочей поверхностью избегайте ударов твердыми предметами и используйте подходящую посуду;
- В случае повреждения стеклокерамической рабочей поверхности немедленно прекратите эксплуатацию плиты и отключите питание;
- При очистке плиты обращайте внимание на гидроизоляцию (не очищайте плиту под струей воды);
- Данную индукционную плиту нельзя использовать для приготовления каши или соевого молока, так как это может привести к перегреву и возникновению опасной ситуации;
- Вогнутая посуда, используемая для этой плиты, согласована с изготовителем. Если пользователю необходимо заменить ее, то при покупке выберите такой же размер и материал (металл) или свяжитесь с изготовителем. В противном случае мощность нагрева не будет соответствовать требованиям и даже может привести к повреждению стекла и возникновению опасной ситуации. Посуда для плит с плоской поверхностью должна быть изготовлена из железа и иметь дно диаметром более 26 см. Посуда

диаметром менее 33 см не должна весить больше 10 кг. Посуда диаметром более 33 см не должна весить больше 20 кг во избежание повреждений. Стекло представляет собой опасность.

- Во время эксплуатации плиты не допускается использование металлических предметов, таких как кухонные принадлежности, ножи и вилки.
- Ставьте посуду в зону приготовления пищи на варочную панель, иначе, находясь рядом с посудой (в магнитном поле), она автоматически нагреется, приводя к опасной ситуации;
- Не помещайте алюминиевую фольгу и пластиковые контейнеры на горячую поверхность, а также не кладите предметы на поверхность плиты;
- Металлические (железные) украшения (кольца, браслеты, часы и т.д.), находящиеся на руках пользователя плиты, могут автоматически нагреваться во время работы плиты, когда руки находятся вблизи посуды (в магнитном поле). В этом случае немедленно прекратите работу и снимите аксессуары.
- Пользователи с кардиостимуляторами должны проконсультироваться с изготовителем перед началом эксплуатации плиты;
- В случае выхода плиты из строя ее ремонт должен осуществляться персоналом, обученным или рекомендованным изготовителем.

**Таблица 1**

		<b>G6IN100E</b>	<b>G6IN200E</b>	<b>G7IN100E-S</b>	<b>G7IN200E-S</b>	<b>G7WIN100E-S</b>	<b>G7IN100E/ G7IN100E- W</b>	<b>G7IN200E/ G7IN200E- W</b>	<b>G7WIN100E/ G7WIN100E- W</b>	<b>G7IN201E/ G7IN201E- 3D</b>
<b>Ширина(А)</b>	<b>мм</b>	400	600	400	800	400	400	800	400	1200
<b>Глубина(В)</b>	<b>мм</b>	600	600	730	730	730	730	730	730	730
<b>Высота(С)</b>	<b>мм</b>	300	300	300	300	300	900	900	900	900
<b>Мощность</b>	<b>кВт</b>	3,5	7	7	14	5	7	14	5	21
<b>Входное напряжение питания</b>		230В N PE	230В N PE	230В N PE	400В 3N PE	230В N PE	230В N PE	400В 3N PE	230В N PE	400В 3N PE
<b>Сечение кабеля</b>	<b>мм<sup>2</sup></b>	3x1,5 мм	3x2,5 мм	3x2,5 мм	5x4 мм	3x2,5 мм	3x2,5 мм	5x4 мм	3x2,5 мм	5x4 мм

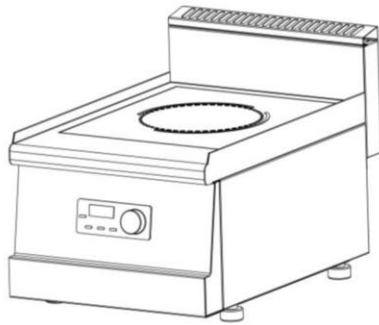

G6IN100E

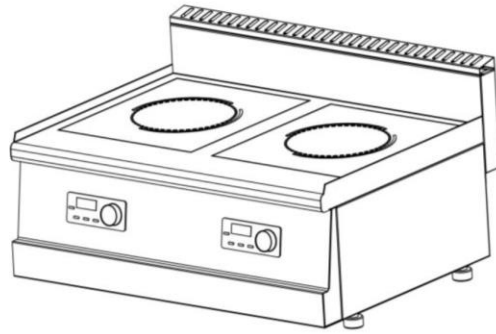

G6IN200E

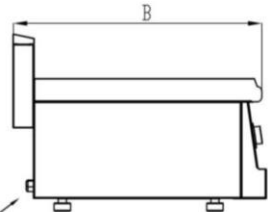
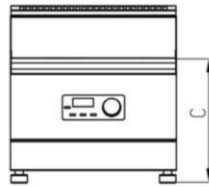
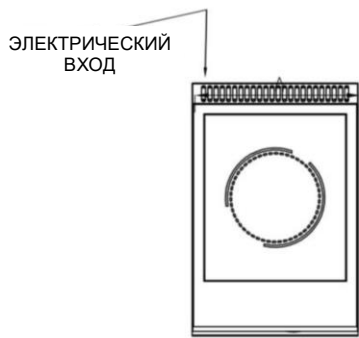

ЭЛЕКТРИЧЕСКИЙ  
ВХОД

G6IN100E

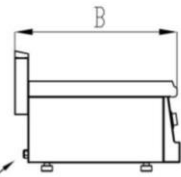
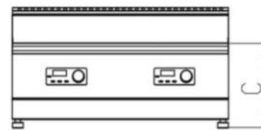
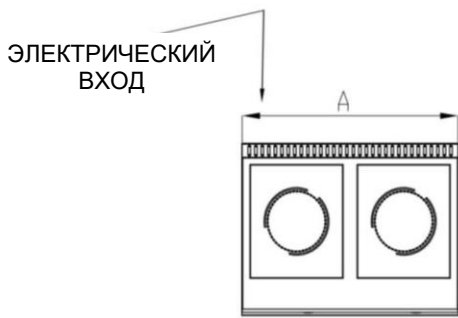

ЭЛЕКТРИЧЕСКИЙ  
ВХОД

G6IN200E

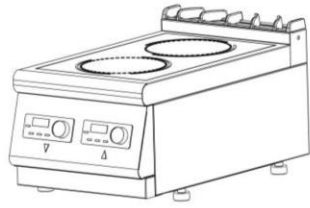

**G7IN100E-S**

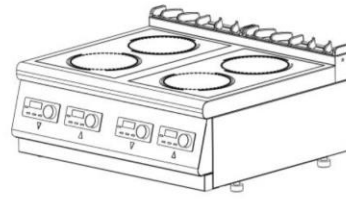

**G7IN200E-S**



**G7IN100E**



**G7IN200E**

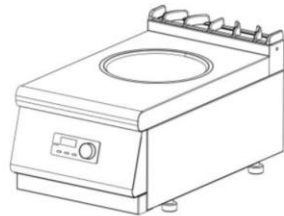

**G7WIN100E-S**



**G7WIN100E**

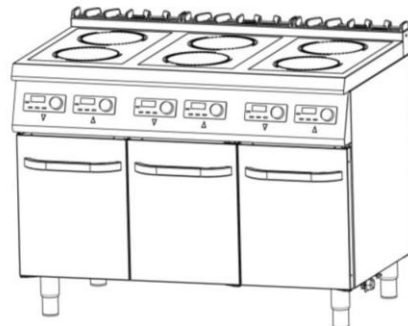

**G7IN201E**

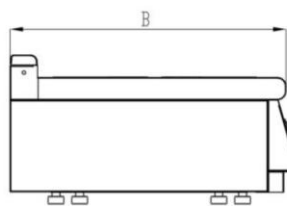
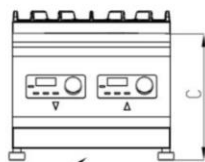
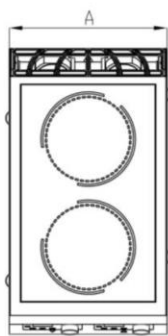

ЭЛЕКТРИЧЕСКИЙ  
ВХОД

G7IN100E-S

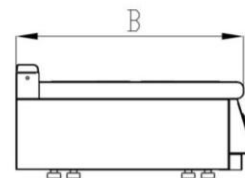
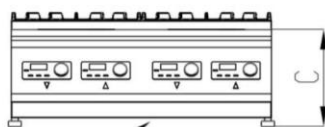
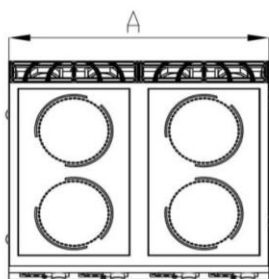

ЭЛЕКТРИЧЕСКИЙ  
ВХОД

G7IN200E-S

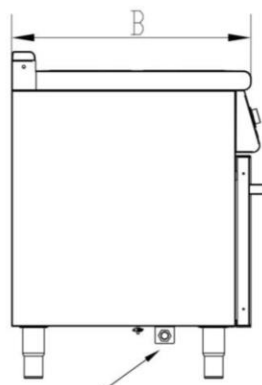
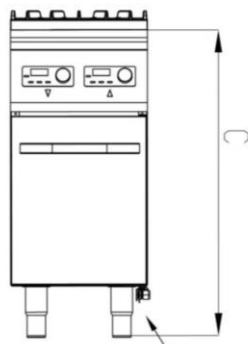
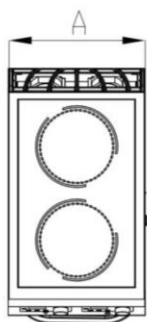

ЭЛЕКТРИЧЕСКИЙ  
ВХОД

G7IN100E



**G7IN200E**



**G7WIN100E-S**



**G7WIN100E**

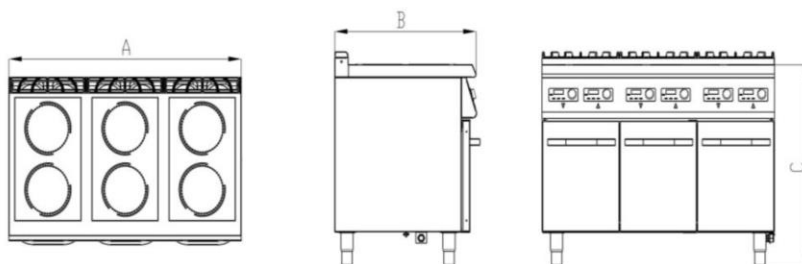

**G7IN201E**

## Поиск и устранение неисправностей

Код ошибки	Неисправность	Способ устранения
Мигает "E01"	Разрыв цепи датчика IGBT.	1. Проверьте, не отсоединен ли датчик IGBT. 2. Проверьте, не ослаблена ли клемма IGBT.
Мигает "E02"	Короткое замыкание датчика IGBT.	1. Проверьте, не отсоединен ли датчик IGBT. 2. Проверьте, не ослаблена ли клемма IGBT.
Мигает "E03"	Разрыв цепи датчика катушки.	1. Проверьте, не поврежден ли датчик IGBT. 2. Проверьте, не отсоединен ли кабель датчика и нет ли плохого контакта.
Мигает "E04"	Высокая температура катушки или короткое замыкание датчика катушки.	1. Проверьте, не поврежден ли датчик. 2. Проверьте, не отсоединен ли кабель датчика. 3. Проверьте, не ослаблен ли интерфейс датчика. 4. Проверьте, вращается ли вентилятор охлаждения катушки и не является ли скорость вращения слишком низкой. 5. Проверьте, не заблокированы ли впускное или выпускное отверстие для воздуха.
Мигает "E05"	Разрыв цепи датчика плиты.	Проверьте, не отсоединен ли кабель датчика и нет ли плохого контакта.
Мигает "E06"	Разрыв цепи датчика плиты.	1. Проверьте, не поврежден ли датчик. 2. Проверьте, не имеется ли короткого замыкания датчика.
Мигает "E07"	Слишком низкое напряжение сети.	1. Для моделей, рассчитанных на 220 В, убедитесь в том, что напряжение сети не ниже 150 В, а для моделей, рассчитанных на 380 В, убедитесь в том, что напряжение сети не ниже 350 В. 2. Проверьте, не поврежден ли силовой трансформатор.
Мигает "E08"	Слишком высокое напряжение сети.	Для моделей, рассчитанных на 220 В, проверьте, не превышает ли напряжение сети величины 260 В, а для моделей, рассчитанных на 380 В, проверьте, не превышает ли напряжение сети величины 450 В.
Мигает "F"	Слишком высокая температура IGBT.	1. Проверьте, вращается ли вентилятор и не является ли скорость слишком низкой. 2. Проверьте, не заблокировано ли впускное или выпускное отверстие для воздуха.
Мигает "E00"	Посуда отсутствует или является неподходящей.	1. Проверьте, не ослаблены ли катушка и клемма катушки. 2. Проверьте, не деформирована ли посуда. 3. Проверьте, является подходящим материал посуды, не деформировано ли дно посуды и правильно ли она установлена.



<b>KUSINA</b>		<b>ФОРМА КОРРЕКТИРУЮЩИХ \ ПРОФИЛАКТИЧЕСКИХ ДЕЙСТВИЙ</b>	
<b>ТИП ОБНАРУЖЕНИЯ</b>			
<b>ЗАПРОС ОПТИМИЗАЦИИ / ОПИСАНИЕ</b>		<b>КЛИЕНТ</b>	<b>ЖАЛОБА КЛИЕНТА</b>
<b>НАИМЕНОВАНИЕ ИЗДЕЛИЯ:</b>		<b>ОБНАРУЖИЛ (имя, должность)</b>	
<b>ДАТА:</b>		<b>ПОДПИСЬ:</b>	
<b>ОПИСАНИЕ НЕИСПРАВНОСТИ:</b>			
<b>ПРЕДЛОЖЕННОЕ РЕШЕНИЕ:</b>			
<b>ОЦЕНКА:</b>			<b><u>УТВЕРДИЛ</u></b>

Примечание: при необходимости вы можете отправить по почте представленную выше форму в нашу компанию.

**+90 232 853 92 00**

**[www.kusina.com.tr](http://www.kusina.com.tr)**

**Info@kusina.com.tr**



Наша компания KUSİNA производит оборудование с сертификатом CE.



Мы вносим свой вклад в защиту окружающей среды, используя переработанную бумагу.

**Изготовитель:** Gürçelik Dayanıklı Tüketim Mamülleri Mut. Ins. Tur. Tar.San.Tic. Ltd.Sti.

Адрес: Bahçelievler Mahallesi Sakarya Cad. No:11 Yazıbaşı/Torbalı- İZMİR

Телефон: +90 232 853 92 00

Вебсайт: [www.kusina.com.tr](http://www.kusina.com.tr) – [www.gurcelikas.com](http://www.gurcelikas.com)

Электронная почта: [info@kusina.com.tr](mailto:info@kusina.com.tr)



**KUSİNA** – это бренд

**GURCELİK**  
PROFESSIONAL POWER OF PROJECT