

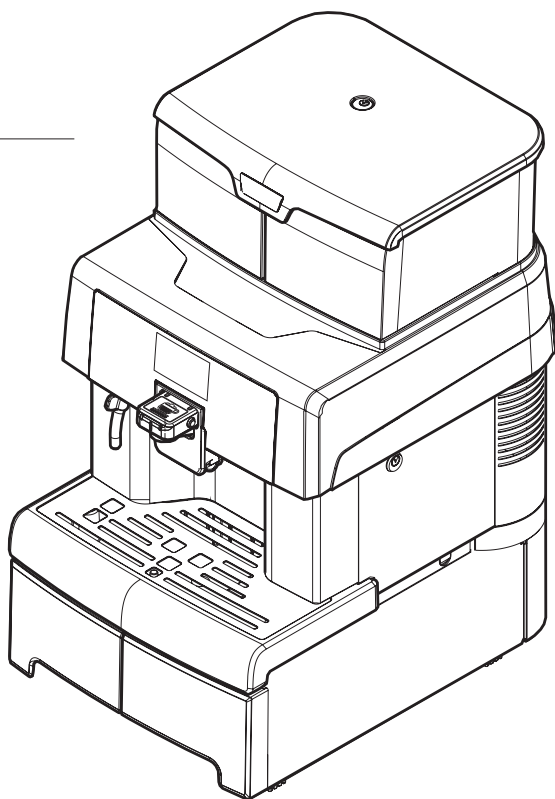

Автоматическая машина для кофе эспрессо и горячих напитков

AULIKA EVO



Type: SUP040 E R
Type: SUP040 E RB



ВНИМАНИЕ: внимательно прочитайте данную инструкцию перед началом использования машины.

ИСПОЛЬЗОВАНИЕ И ТЕХНИЧЕСКОЕ ОБСЛУЖИВАНИЕ

RU

ГЛАВНЫЕ КОМПОНЕНТЫ

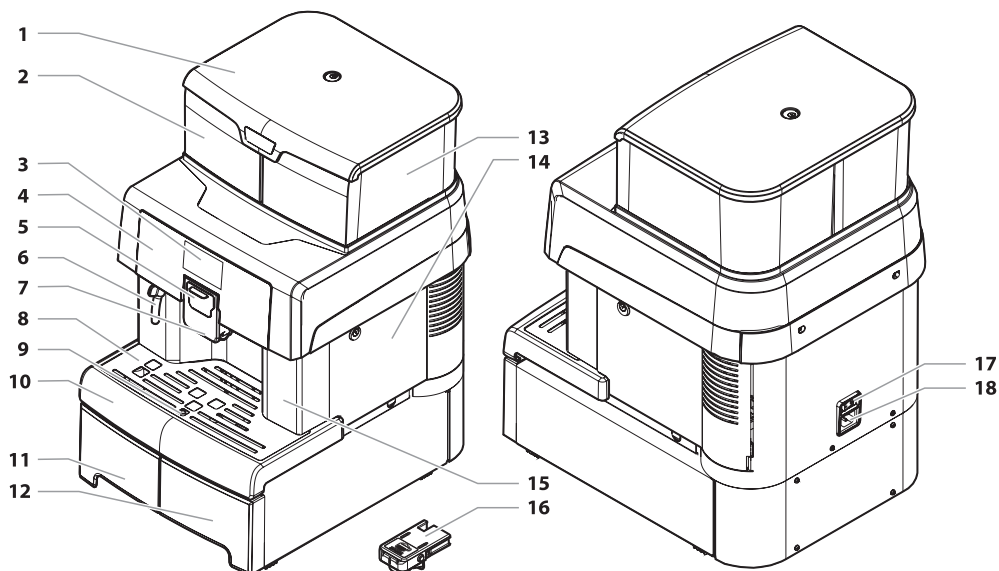

1	Крышка бака с замком
2	Бак для воды
3	Дисплей
4	Панель управления
5	Крышка отсека для насадки Cappuccinatore
6	Трубка горячей воды/пара
7	Устройство подачи кофе
8	Решетка-подставка для чашек
9	Поплавок полного поддона для сбора капель

10	Поддон для сбора капель
11	Отделение для хранения принадлежностей
12	Контейнер для сбора отходов кофе
13	Емкость для кофе в зернах
14	Дверца доступа к отсеку для обслуживания (только для наладчика)
15	Передняя крышка
16	Cappuccinatore
17	Выключатель ON/OFF
18	Соединение шнура питания

 Перечень компонентов охватывает все модели машины; проверьте, какое описание соответствует вашей машине. Некоторые функции могут отсутствовать.

ПРАВИЛА БЕЗОПАСНОСТИ

-  **Не допускайте попадания воды на электрические компоненты машины, находящиеся под напряжением: опасность короткого замыкания! Горячая вода и пар могут причинить ожоги!**
-  Дети не должны играть с прибором.
-  Чистка и техническое обслуживание, выполняемые пользователем, не должны производиться детьми без присмотра.
-  **Назначение**
-  Машина предназначена исключительно для использования в небольших офисах и коллективах.
-  Машина может использоваться детьми возрастом 8 лет (и старше), а также лицами с ограниченными физическими, умственными или сенсорными способностями, или лицами, не имеющими достаточного опыта и квалификации, если они будут находиться под присмотром или будут надлежащим образом обучены пользованию прибором и будут понимать все связанные с этим риски.
-  **Электропитание**
-  Машина должна быть подсоединена к электросети наладчиком в соответствии с ее характеристиками.
-  **Шнур питания**
-  Запрещается эксплуатировать машину с поврежденным шнуром питания.
-  В случае обнаружения повреждений шнура и/или вилки питания следует немедленно связаться с наладчиком.

- ⚠ Запрещается прокладка шнура питания через углы и острые кромки, а также поверх очень горячих предметов. Шнур должен быть защищен от попадания масла.
- ⚠ Запрещается перемещать или перетягивать машину, удерживая ее за шнур. Запрещается извлекать вилку, держась за шнур, касаться шнура мокрыми руками или наступать на него мокрыми ногами. Следует избегать свободного свисания шнура питания со стола или шкафа.
- ⚠ **Защита других лиц**
- ⚠ Не допускаются игры детей с машиной и/или предметами упаковки.
- ⚠ Запрещается направлять на себя и/или других людей струю горячей воды и/или пара.
- ⚠ Следует избегать прямого контакта трубки горячей воды с руками, используйте для этого специальные ручки или рукоятки.
- ⚠ **Опасность ожогов**
- ⚠ Следует избегать контакта с трубкой горячей воды и/или устройством подачи кофе/напитка.
- ⚠ **Противопожарные меры**
- ⚠ В случае возникновения пожара пользуйтесь углекислотными (CO₂) огнетушителями. Не используйте для тушения воду или порошковые огнетушители.
- ⚠ **Условия использования и технического обслуживания**
- ⚠ Установка машины должна осуществляться наладчиком в соответствии с правилами безопасности, указанными в акте установки машины.

- ⚠ Перемещение машины должно осуществляться только наладчиком.
 - ⚠ Запрещается использовать машину на открытом воздухе.
 - ⚠ Запрещается устанавливать машину в зонах, где могут использоваться струи воды.
 - ⚠ Не следует располагать вблизи машины источники открытого огня и/или раскаленные предметы во избежание оплавления или повреждения корпуса.
 - ⚠ Не использовать в помещениях, где температура может достигать значения равного и/или ниже 2°C или выше 32°C; в случае, если машина будет подвергнута такому режиму температур, вызовите наладчика для проведения профилактического контроля.
 - ⚠ Прибор должен быть установлен на горизонтальной поверхности.
 - ⚠ Машина должна быть установлена в месте, в котором она может контролироваться квалифицированным персоналом.
- ### ⚠ Чистка
- ⚠ Перед чисткой машины необходимо установить главный выключатель в положение OFF (0), а затем извлечь вилку из электрической розетки. Кроме того, необходимо дождаться пока машина остынет.
 - ⚠ Запрещается погружать машину в воду!
 - ⚠ Категорически запрещается вскрывать корпус машины.
 - ⚠ Запрещается мыть машину, используя струю воды.
 - ⚠ После простоя необходимо произвести чистку и промывку машины и ее компонентов.

Использование молока

 Использование и хранение молока должны происходить в соответствии с указаниями на оригинальной упаковке.

 Производитель не несет ответственность за возможные случаи использования молока, непригодного к пищевому потреблению.

 Молоко, в силу своих свойств, должно храниться в охлажденном виде, поскольку высокая температура приводит к его окислению; поэтому чистка насадки Cappuccinatore должна выполняться после каждого использования, как описано в руководстве.

Хранение машины

 Если машина не используется в течение длительного периода, отключите ее и выньте вилку из розетки. Храните ее в сухом и недоступном для детей месте. Предохраняйте ее от попадания пыли и грязи.

Ремонт / техническое обслуживание

 В случае неисправности, поломки или подозрения на поломку после падения машины следует немедленно извлечь штепсельную вилку из электрической розетки и вызвать наладчика или технического специалиста.

 Эксплуатация поврежденной машины запрещена.

 Только наладчик сервисного центра и/или технический специалист могут вскрывать ее корпус и проводить ремонт.

 К зоне обслуживания должны допускаться только лица, имеющие знания и опыт использования машины, особенно в том, что касается безопасности и гигиены.

ОГЛАВЛЕНИЕ

ГЛАВНЫЕ КОМПОНЕНТЫ	2		
1 ПРЕДИСЛОВИЕ К РУКОВОДСТВУ	9		
1.1 ВВЕДЕНИЕ	9		
1.2 УСЛОВНЫЕ ОБОЗНАЧЕНИЯ	10		
2 ИНФОРМАЦИЯ О ПРИБОРЕ	11		
2.1 ИНФОРМАЦИЯ ДЛЯ СПЕЦИАЛИСТ ПО ТЕХНИЧЕСКОМУ ОБСЛУЖИВАНИЮ	11		
2.2 ОПИСАНИЕ ИСПОЛЬЗОВАНИЯ ПО НАЗНАЧЕНИЮ	11		
2.3 ИДЕНТИФИКАЦИЯ ПРИБОРА	12		
2.4 ТЕХНИЧЕСКИЕ ХАРАКТЕРИСТИКИ	13		
3 БЕЗОПАСНОСТЬ	14		
3.1 ВВЕДЕНИЕ	14		
3.2 ОБЩИЕ ПРАВИЛА БЕЗОПАСНОСТИ	14		
3.3 ОГРАНИЧЕНИЯ ДЛЯ ОПЕРАТОРОВ	15		
3.4 ОСТАТОЧНЫЕ РИСКИ	15		
4 ПЕРЕМЕЩЕНИЕ И ХРАНЕНИЕ	16		
4.1 ВЫГРУЗКА И ПЕРЕМЕЩЕНИЕ	16		
4.2 ХРАНЕНИЕ	16		
5 УСТАНОВКА	17		
5.1 РЕКОМЕНДАЦИИ	17		
5.2 РАСПАКОВКА И РАЗМЕЩЕНИЕ	18		
5.3 УСТАНОВКА ОСНОВАНИЯ ЕМКОСТЕЙ	20		
5.4 МОНТАЖ ПЛАТЕЖНОЙ СИСТЕМЫ	21		
5.5 ПОДКЛЮЧЕНИЕ К ЭЛЕКТРОСЕТИ	25		
6 ОПИСАНИЕ КНОПОК	27		
6.1 ГЛАВНЫЙ ВЫКЛЮЧАТЕЛЬ	27		
6.2 ДИСПЛЕЙ	27		
6.3 КНОПОЧНАЯ ПАНЕЛЬ	27		
6.4 ОПИСАНИЕ КНОПОК В РЕЖИМЕ ОБЫЧНОЙ РАБОТЫ	27		
7 ПОПОЛНЕНИЕ И ВВЕДЕНИЕ В ЭКСПЛУАТАЦИЮ	29		
7.1 ОТКРЫТИЕ ВЕРХНЕЙ КРЫШКИ	29		
7.2 КОФЕЙНЫЕ СМЕСИ	29		
7.3 ПОПОЛНЕНИЕ КОФЕ В ЗЕРНАХ	29		
7.4 НАПОЛНЕНИЕ БАКА ДЛЯ ВОДЫ	30		
7.5 ИЗМЕРЕНИЕ И РЕГУЛИРОВКА ЖЕСТКОСТИ ВОДЫ	31		
7.6 ФИЛЬТР ДЛЯ ВОДЫ «INTENZA+»	32		
7.7 ЗАКРЫТИЕ ВЕРХНЕЙ КРЫШКИ	35		
7.8 РЕГУЛИРОВКА СТЕПЕНИ ПОМОЛА	36		
7.9 РЕГУЛИРОВКА «АРОМАТА» - КОЛИЧЕСТВО МОЛОТОГО КОФЕ	36		
7.10 РЕГУЛИРОВКА УСТРОЙСТВА ПОДАЧИ КОФЕ	37		
7.11 ВКЛЮЧЕНИЕ / ВЫКЛЮЧЕНИЕ МАШИНЫ	38		
7.12 УСТАНОВКА ЯЗЫКА (ПРИ ПЕРВОМ ИСПОЛЬЗОВАНИИ)	38		
7.13 ПЕРВОЕ ИСПОЛЬЗОВАНИЕ - ИСПОЛЬЗОВАНИЕ ПОСЛЕ ДЛИТЕЛЬНОГО ПРОСТОЯ	38		
7.14 ПРОМЫВКА ДЕТАЛЕЙ, КОНТАКТИРУЮЩИХ С ПИЩЕВЫМИ ПРОДУКТАМИ	39		
7.15 ИСПОЛЬЗОВАНИЕ ПРИБОРА	39		
8 МЕНЮ ПРОГРАММИРОВАНИЯ	40		
8.1 ОПИСАНИЕ КНОПОК В РЕЖИМЕ ПРОГРАММИРОВАНИЯ	40		
8.2 ПРОГРАММИРОВАНИЕ МЕНЮ ПОЛЬЗОВАТЕЛЯ	41		
8.3 ПРОГРАММИРОВАНИЕ ТЕХНИЧЕСКОГО МЕНЮ	44		
8.4 УСТАНОВКА ПАРОЛЯ МЕНЮ ПОЛЬЗОВАТЕЛЯ	57		
8.5 УСТАНОВКА ПАРОЛЯ ТЕХНИЧЕСКОГО МЕНЮ	58		
9 РАБОТА И ИСПОЛЬЗОВАНИЕ	60		
9.1 ВКЛЮЧЕНИЕ МАШИНЫ	60		
9.2 ПОДОГРЕВ И ОПОЛАСКИВАНИЕ	61		
9.3 ЦИКЛ ОПОЛАСКИВАНИЯ/САМООЧИСТКИ	62		
9.4 ЭКОЛОГИЧНОСТЬ: РЕЖИМ ОЖИДАНИЯ	62		
9.5 ПЛАТЕЖНЫЕ СИСТЕМЫ	63		
9.6 ТИПЫ СВЕТОДИОДОВ / РЕЖИМОВ РАБОТЫ МАШИНЫ	64		
9.7 ПОДАЧА КОФЕ	64		
9.8 CARPUCCINATORE	65		
9.9 ПОДАЧА КАПУЧИНО	66		
9.10 ПОДАЧА ЛАТТЕ МАКИАТО	69		
9.11 ПОДАЧА МОЛОКА	70		
9.12 ПОДАЧА ГОРЯЧЕЙ ВОДЫ	72		
9.13 НАПИТКИ «ЭКСТРА»	73		
9.14 РЕГУЛИРОВКА НАПИТКОВ В ЧАШКЕ	76		
9.15 ИСПОЛЬЗОВАНИЕ МАШИНЫ С КРЕДИТАМИ	81		
9.16 ОПОРОЖНЕНИЕ КОНТЕЙНЕРА ДЛЯ СБОРА ОТХОДОВ	82		
10 ЧИСТКА И ТЕХНИЧЕСКОЕ ОБСЛУЖИВАНИЕ	83		
10.1 ОБЩИЕ РЕКОМЕНДАЦИИ ДЛЯ ХОРОШЕЙ РАБОТЫ	83		
10.2 ПЛАНОВЫЕ ЧИСТКА И ТЕХНИЧЕСКОЕ ОБСЛУЖИВАНИЕ	84		
11 РЕШЕНИЕ ПРОБЛЕМ	102		
11.1 СИГНАЛЬНЫЕ ИНДИКАЦИИ	102		
11.2 ПРОБЛЕМЫ - ПРИЧИНЫ - СПОСОБ УСТРАНЕНИЯ	104		
12 ХРАНЕНИЕ - УТИЛИЗАЦИЯ	105		
12.1 ПЕРЕМЕЩЕНИЕ В ДРУГОЕ МЕСТО	105		
12.2 ПРОСТОЙ И ХРАНЕНИЕ	105		
13 ИНСТРУКЦИИ ПО УТИЛИЗАЦИИ В КОНЦЕ ЭКСПЛУАТАЦИИ	106		

1 ПРЕДИСЛОВИЕ К РУКОВОДСТВУ

1.1 Введение

 Данное издание является неотъемлемой частью машины и должно быть внимательно прочитано в целях правильного использования машины в соответствии с основными требованиями безопасности.

 В данном руководстве изложена техническая информация, необходимая для правильного осуществления процедур использования, установки, чистки и технического обслуживания машины.

 Консультируйтесь с инструкциями из данного руководства перед началом выполнения каких-либо операций.

 Данное руководство должно бережно храниться и сопровождать машину в течение всего срока эксплуатации, включая возможные случаи перехода в собственность других пользователей.

 В случае утери или порчи данного руководства можно получить новую копию, отправив запрос Производителю или службе технической поддержки с указанием данных, нанесенных на заводскую табличку, которая расположена на задней части машины.

 Производитель оставляет за собой право вносить любые изменения без предварительного уведомления.

Производитель: SaGa Coffee S.p.A.
Località Casona, 1066 - 40041 Gaggio Montano
Bologna, Italy
Данное изделие произведено компанией SaGa Coffee S.p.A. и выпущено на рынок для продажи под ее ответственностью. Компания SaGa Coffee S.p.A. предоставляет гарантию на изделие. «Saeco» - это торговая марка, зарегистрированная компанией Koninklijke Philips N.V.; использование данной торговой марки разрешено лицензией, выданной компанией Koninklijke Philips N.V.

1.2 Условные обозначения

В данном руководстве используются разные типы предупреждений для обозначения разных уровней опасности или квалификации.

В дополнение к символу приводится сообщение с объяснением эксплуатационных процедур или действий, а также с информацией, необходимой для правильной работы машины.



Внимание

Используется для обозначения опасных ситуаций, в которых могут оказаться пользователи, специалисты по снабжению и техническому обслуживанию машины.



Запрещено

Используется для обозначения действий/операций, которые не должны выполняться.



Важно

Используется для обозначения операций, которые, в случае их правильного выполнения, обеспечивают правильную работу машины.



Рекомендуемые решения

Используется для обозначения альтернативных процедур, направленных на ускорение операций программирования и/или технического обслуживания.



Пользователь

Используется для обозначения пользователя машины. Пользователю не разрешается выполнять операции чистки и технического обслуживания.



Специалист службы снабжения

Используется для обозначения операций, которые могут выполняться персоналом, задействованным исключительно в снабжении и чистке машины.

Специалист службы снабжения не может выполнять операции, входящие в компетенцию специалиста по техническому обслуживанию.



Специалист по техническому обслуживанию

Используется для обозначения операций, которые могут выполняться квалифицированным персоналом, задействованным в техническом обслуживании.

2 ИНФОРМАЦИЯ О ПРИБОРЕ

2.1 Информация для специалист по техническому обслуживанию

 Прибор должен быть установлен на рабочей поверхности, которая способна выдержать его вес, в сухом и освещенном крытом помещении.

Для обеспечения правильной работы и долговечности эксплуатации рекомендуются такие условия:

- температура помещения: от +2°C до +32°C;
- максимальная допустимая влажность: 80% (без конденсата).

Для получения сведений о типах установки, неописанных в данном руководстве, обратитесь к дилеру, импортеру в вшей стране, а в случае их недоступности – к Производителю.

Служба технической поддержки к вашим услугам для предоставления разъяснений и информации, необходимых для обеспечения правильной работы прибора, и для удовлетворения запросов на запасные части или на техническую помощь.

Специалист по техническому обслуживанию обязан досконально знать и соблюдать технический аспект мер предосторожности, содержащихся в данном руководстве, чтобы операции по установке, вводу в эксплуатацию, использованию и техническому обслуживанию могли выполняться в условиях полной безопасности.

Специалист по техническому обслуживанию несет полную ответственность за передачу ключей доступа внутрь прибора другому оператору (специалисту службы снабжения), при этом, ответственность за все технические работы остается на специалисте по техническому обслуживанию.

Данное руководство является неотъемлемой частью комплекта поставки прибора и должно быть всегда доступно для консультаций перед началом проведения каких-либо операций с прибором.

2.2 Описание использования по назначению

С помощью данной машины в автоматическом режиме можно подавать: кофе и кофе эспрессо, приготовленные из мгновенно смолотого кофе в зернах;

горячую воду для приготовления напитков;

- напитки на основе молока с помощью насадки Carpuccinatore, которая входит в комплект поставки.

Корпус машины, имеющий элегантный внешний вид, разработан для использования в небольших офисах, фирмах и коллективах. Любое другое использование должно считаться ненадлежащим, а значит опасным.

 В случае использования не по назначению теряются все гарантийные обязательства, а Производитель не несет ответственность за ущерб, нанесенный людям и/или имуществу.

 Использованием не по назначению считается:

- любое другое использование, которое отличается от предназначенного, с применением методов, которые отличаются от описанных в данном руководстве;
- любые вмешательства в конструкцию машины, которые противоречат указаниям, изложенным в данном руководстве;
- любые вмешательства в конструкцию компонентов и/или предохранительных устройств без предварительного разрешения Производителя или вмешательства, выполняемые персоналом, неуполномоченным на их осуществление;

Установка машины вне помещения.

В этих случаях ремонт машины будет осуществляться за счет пользователя.

2.3 Идентификация прибора

На приборе указывается название модели и заводской номер, которые находятся на специальной табличке.

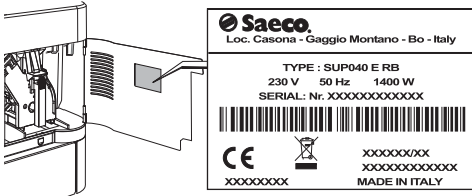

На табличке указаны следующие данные:

- название Производителя;
- маркировка соответствия;
- модель;
- заводской номер;
- месяц и год производства;
- напряжение питания (В);
- частота питания (Гц);
- потребляемая мощность (Вт);
- код прибора.

 Категорически запрещается нарушать целостность или изменять табличку с данными.

 При обращении в службу технической поддержки следует обязательно указывать данные, нанесенные на табличку.

2.4 Технические характеристики

Размеры (ш x в x г)	334 x 571 x 452 mm
Вес	21 кг (приблизительно)
Материал корпуса машины	металл - термопластик
Номинальная мощность	см. табличку с данными
Напряжение питания	см. табличку с данными
Длина шнура питания	1200 мм (приблизительно)
Вместимость	Бак для воды 4,0 литра Контейнер для сбора отходов 40
Панель управления	Передняя
A-взвешенный уровень звукового давления	ниже 70 дБ
Давление насоса	макс. 1,5 МПа (15,0 бар)
Характеристики водопроводной сети (только в модели с подключением к водопроводной сети)	Максимальное давление 0,8 МПа (8 бар) Минимальное давление 0,15 МПа (1,5 бар)
Условия эксплуатации	Минимальная температура: выше 2°C Максимальная температура: ниже 32°C Максимальная влажность: ниже 80%
Предохранительные устройства	Предохранительный клапан давления в бойлере Предохранительный термостат

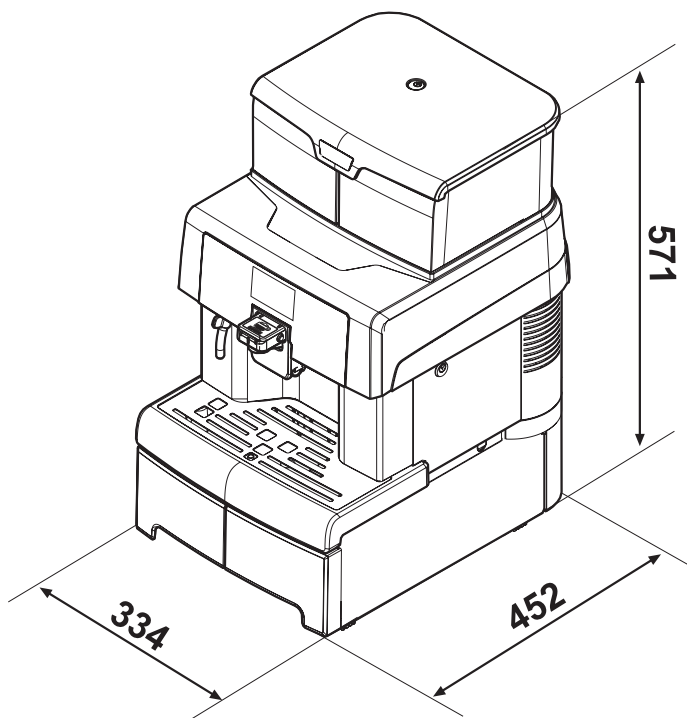

Производитель оставляет за собой право вносить конструктивные и функциональные изменения, связанные с техническим прогрессом.

3 БЕЗОПАСНОСТЬ

3.1 Введение

Согласно действующих правил и директив, компания SaGa Coffee на своих предприятиях составила техническую документацию в отношении прибора AULIKA EVO, учитывая на этапе проектировки стандарты, перечисленные ниже:

- | | |
|----------------|-----------------|
| - EN 55014 | - EN 61000-4-4 |
| - EN 6100-3-2 | - EN 61000-4-5 |
| - EN 61000-3-3 | - EN 61000-4-11 |
| - EN 61000-4-2 | - EN 60335-2-75 |
| - EN 61000-4-3 | - EN 60335-1 |

3.2 Общие правила безопасности

⊖ Запрещено:

- нарушать целостность или выключать защитные системы, установленные в приборе;
- осуществлять с прибором операции по техническому обслуживанию, предварительно не отключив шнур электрического питания;
- устанавливать прибор вне помещения. Прибор должен устанавливаться в сухих помещениях, где температура не опускается ниже 2°C во избежание замерзания;
- использовать прибор для целей, отличающихся от тех, которые указаны в договоре о продаже и в данном руководстве;
- выполнять электрическое подключение прибора через многоразъемные розетки и переходники; использовать струи воды для чистки.

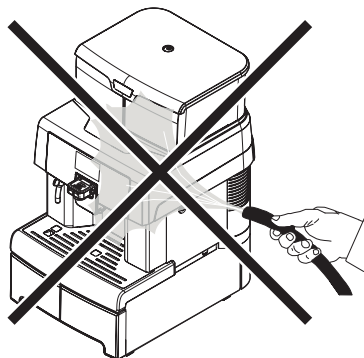

Обязательно:

- проверить соответствие линии электрического питания;
- использовать оригинальные запасные части;
- внимательно прочитать инструкции, содержащиеся в данном руководстве и в прилагаемой документации;
- использовать средства индивидуальной защиты во время операций установки, испытания и технического обслуживания.

Меры предосторожности для предотвращения человеческого фактора:

- осведомить операторов о проблематике безопасности;
- перемещение прибора, его упаковка и распаковка должны выполняться в условиях безопасности;
- детально изучить процедуры установки, работы прибора и его функциональные ограничения;
- демонтировать прибор в условиях безопасности и с соблюдением норм, действующих в сфере защиты здоровья работников и окружающей среды.

⚠ Во избежание попадания остатков технических жидкостей в напитки, перед окончательным вводом в эксплуатацию устройства подачи воды, необходимо подать приблизительно 0,5 л воды за каждый цикл подачи. Напитки можно потреблять только после выполнения этой операции.

 В случае поломки или неисправностей следует обращаться только к квалифицированному персоналу службы технической поддержки.

 Производитель не несет ответственность за возможный ущерб, нанесенный людям и/или имуществу в результате несоблюдения правил безопасности, описанных в данном разделе.

3.3 Ограничения для операторов

В целях безопасности предусмотрено разделение на три типа лиц с разными требованиями:

 **Пользователь**

Пользователю не разрешен доступ (в любой форме) внутрь прибора.

 **Специалист службы снабжения**

Специалисту по техническому обслуживанию доверено хранение ключей доступа внутрь прибора, обеспечение пополнения продукции, внешняя чистка, приведение в действие и остановка работы прибора.

 Специалисту службы снабжения запрещено выполнять операции, которые в данном руководстве отведены в компетенцию специалиста по техническому обслуживанию.

 **Специалист по техническому обслуживанию**

Является единственным лицом, уполномоченным на проведение процедур по программированию, регулировке, наладке и техническому обслуживанию.

 Доступ к внутренним компонентам должен иметь только персонал, обладающий опытом и знанием прибора, а также знанием правил безопасности и гигиены.

3.4 Остаточные риски

 Зона подачи напитков не оснащена защитными приспособлениями, предохраняющими руки от случайного контакта с кофе или горячей водой.

 Риск получения ожога рук, вставленных внутрь зоны подачи во время подачи напитка.

 Перед подачей напитка следует убедиться, что предыдущий напиток забран и держатель стакана свободен.

4 ПЕРЕМЕЩЕНИЕ И ХРАНЕНИЕ

⚠ Все операции, описанные в данной главе, относятся исключительно к компетенции наладчика или технического специалиста, которые должны организовать всю последовательность операций и использование соответствующих средств в строгом соответствии с действующими правилами безопасности.

4.1 Выгрузка и перемещение

Выгрузка из транспортного средства и перемещение прибора должны выполняться квалифицированным персоналом с использованием средств, соответствующих грузу для перемещения.

⚠ Прибор должен всегда находиться в горизонтальном положении.

⊖ Не следует:

- волочить прибор;
- переворачивать или класть прибор во время транспортировки и перемещения;
- толкать прибор;
- поднимать прибор тросами или краном;
- оставлять прибор в подвешенном состоянии под воздействием непогоды, пролеживать во влажных местах или вблизи источников тепла.

4.2 Хранение

Упаковка машины состоит из картона и пенопласта.

Если прибор не будет установлен сразу, его следует поместить на хранение в крытое помещение в соответствии со следующими требованиями:

- упакованный прибор должен храниться в закрытом и сухом помещении с диапазоном температур от 1°C до 40°C;
- максимальная влажность ниже 90% (без конденсата);
- не ставить оборудование или коробки сверху на прибор;
- рекомендуется защитить прибор от возможного попадания пыли и других загрязнений.

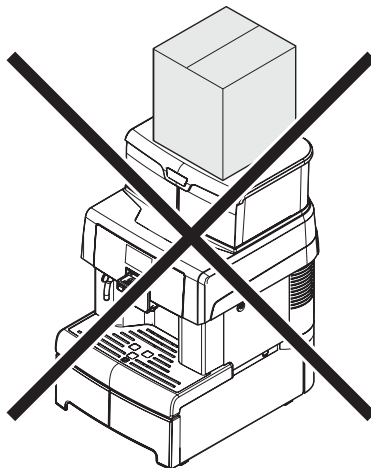

⚠ Учитывая общий вес, запрещено накладывать друг на друга более трех машин. Машина должна храниться в своей оригинальной упаковке в сухом и защищенном от пыли месте.

5 УСТАНОВКА

⚠ Все операции, описанные в данной главе, относятся исключительно к компетенции наладчика или технического специалиста, которые должны организовать всю последовательность операций и использование соответствующих средств в строгом соответствии с действующими правилами безопасности.

5.1 Рекомендации

⚠ Прибор не должен устанавливаться вне помещений; не располагайте его в помещениях, где температура ниже 2°C или выше 32°C, а также в особо влажных или пыльных местах.

⚠ Также, прибор не должен устанавливаться в помещениях, где используются струи воды для чистки, и в помещениях со взрыво- и пожароопасной атмосферой.

Перед началом распаковки необходимо убедиться, что место установки соответствует следующим требованиям:

- точка подключения к источнику электропитания (розетка) должна находиться в легкодоступном месте, на расстоянии не больше 1,2 метра; наклон опорной поверхности НЕ должен превышать 2°;
- напряжение электрической розетки должно соответствовать значению, указанному на заводской табличке.

⚠ Прибор должен быть установлен на горизонтальной поверхности.

⚠ Необходимо оставить свободное пространство для подхода к машине и розетке, чтобы обеспечить пользователю свободный доступ, а также возможность беспрепятственно покинуть эту зону в случае необходимости.

Ниже приведены значения расстояний, необходимых для доступа:
к кнопочной панели на передней части;

- к узлам машины, которые должны вскрываться в случае неполадок в работе машины.

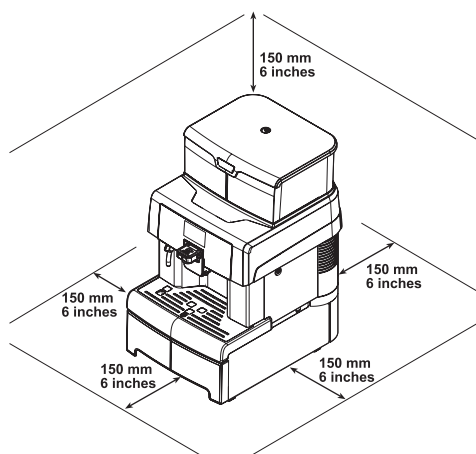

⚠ Наличие магнитных полей или близость электрических машин, создающих помехи, может вызвать неполадки в работе электронного блока машины. При температурах, близких к 0 °С, возможно замерзание воды во внутренних компонентах машины. Запрещается использовать машину в таких условиях.

5.2 Распаковка и размещение

👉 Машина состоит из 2 частей, упакованных в 2 отдельные упаковки, которые необходимо собрать в соответствии с инструкциями, приведенными в параграфе «Установка основания емкостей».

При получении прибора следует убедиться, что ему не были нанесены повреждения во время транспортировки, что упаковка не вскрыта и находящиеся внутри детали не утеряны. В случае обнаружения любого рода повреждений, о них следует сообщить перевозчику и немедленно предупредить импортера или дилера. Если в вашей стране отсутствуют дилер и импортер, свяжитесь непосредственно с производителем. Вместе с машиной поставляется пакет с принадлежностями.

Список принадлежностей в комплекте поставки

Руководство: инструкции по эксплуатации машины.

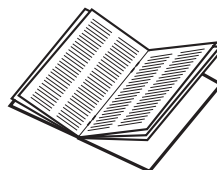

Ключ доступа к баку для воды и дверце доступа к отсеку для обслуживания: позволяет исключить неуполномоченный доступ к баку для воды и к блоку приготовления кофе.

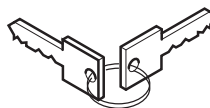

Электрический шнур: предназначен для подключения машины к электросети.



Сappuccinatore: позволяет подавать напитки с молоком.

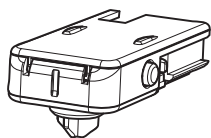

Левый штуцер для Сappuccinatore: позволяет подсоединить Сappuccinatore к емкости для молока, если машина без монетоприемника.

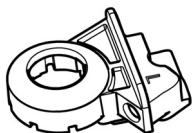

Правый штуцер для Сappuccinatore: позволяет подсоединить Сappuccinatore к емкости для молока, если в машине установлен монетоприемник.

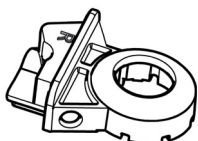

Тест на жесткость воды: быстрый тест для определения фактической жесткости воды, используемой для подачи напитков; этот тест имеет важное значение для установки степени жесткости воды в машине.

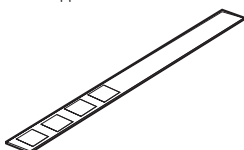

Фильтр для воды «Intenza +»: устраняет неприятный привкус, который может иметь вода, и снижает жесткость воды, способствуя лучшей работе машины.

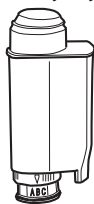

Щетка для чистки: для удаления кофейной пыли из отсека для обслуживания.

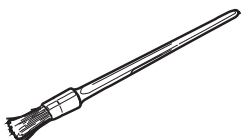

Пищевая смазка: используется для периодической смазки блока приготовления кофе.



Порошок для очистки контура молока: обеспечивает правильную и глубокую очистку контура, удаляя все остатки молока.



Таблетки для очистки блока приготовления кофе: обеспечивают правильную очистку блока приготовления кофе, продлевая срок его службы.



Список дополнительных принадлежностей

Средство для удаления накипи: позволяет удалить накипь, образующуюся в водяном контуре во время нормальной работы машины.



5.3 Установка основания емкостей

Перед началом использования машины необходимо установить емкости на основание. Для установки емкостей необходимо снять поддон для сбора капель.

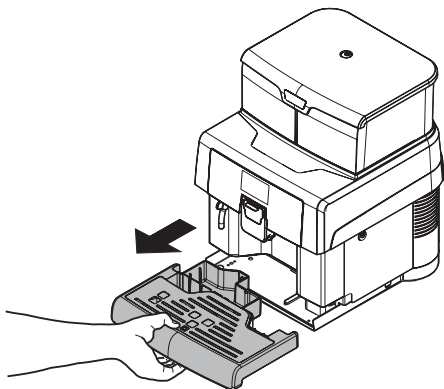

Откройте дверцу для обслуживания при помощи ключа в комплекте.

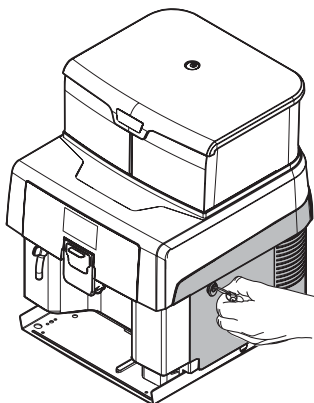

Достаньте блок приготовления кофе, для этого потяните за специальную ручку и нажмите кнопку «PRESS».

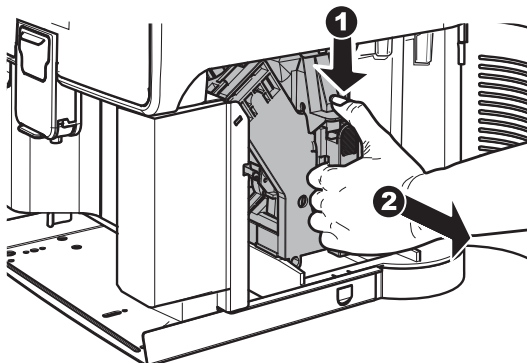

Приподнимите внутренний контейнер в задней части, чтобы отсоединить его.

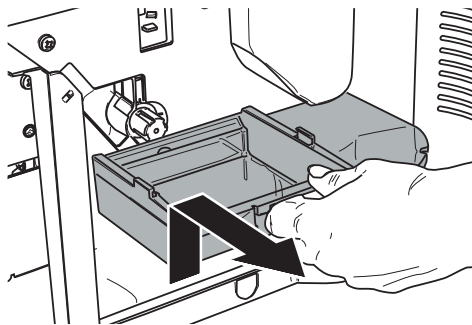

Закрепите основание с контейнерами при помощи винтов в комплекте.

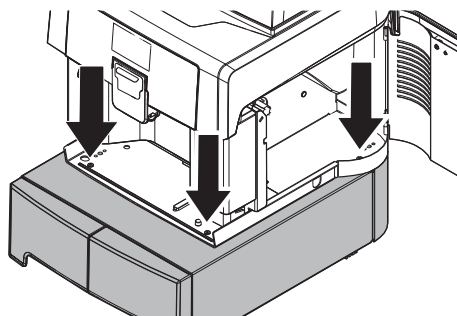

 Рекомендуется проверить, что все компоненты были правильно выровнены.

После установки емкостей установите на место компоненты и закройте дверцу. Установите поддон для сбора капель.

5.4 Монтаж платежной системы

Машина позволяет работать с определенными платежными системами в зависимости от потребностей наладчика.

 Платежная система приобретается и устанавливается в машину наладчиком.

Поддерживаются такие платежные системы:
Монетоприемник модели «Stepper»;
Датчик «Rfid», система «Apollo».

Ниже изложено детальное описание процедур установки в машину для этих двух систем.

5.4.1 Установка ящика монетоприемника

Машина разработана и спроектирована с учетом возможности взаимодействия со всеми монетоприемниками «Stepper», которые имеются в продаже.

 Монетоприемник приобретается и устанавливается в машину наладчиком.

 Обращайтесь к руководству монетоприемника за информацией о всех опциях его программирования.

Монетоприемник (не поставляется) должен быть установлен в ящик (дополнительно), который поставляется по запросу.

Для установки ящика соблюдайте следующие инструкции:

 Выполняйте все нижеописанные операции при выключенной машине.

Снимите поддон для сбора капель.

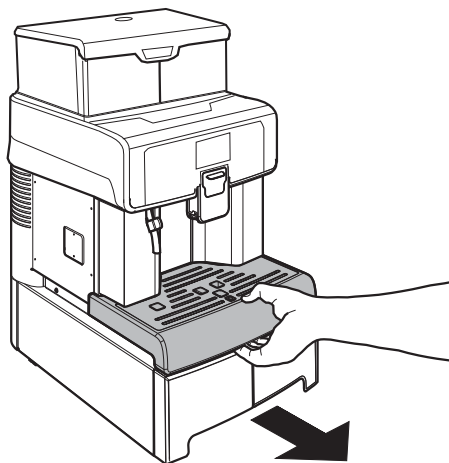

Поднимите трубку подачи горячей воды.

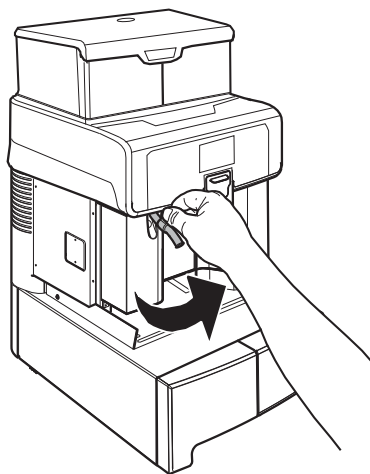

Снимите винт, показанный на рисунке.

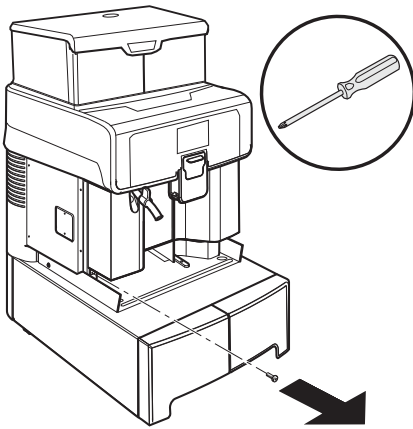

Снимите устройство подачи кофе.

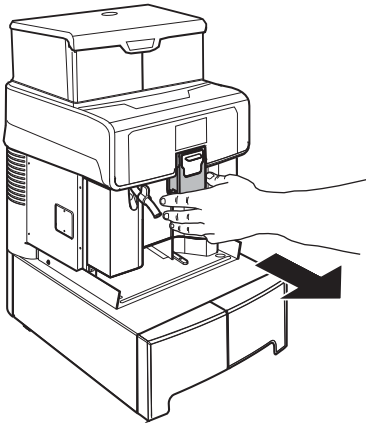

Снимите передний кожух, нажав по бокам, чтобы отсоединить крепежные фиксаторы.

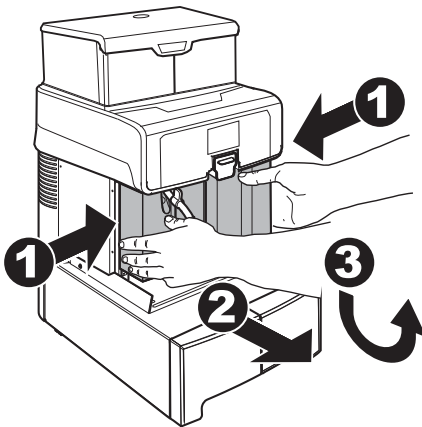

Снимите крышку на левой стороне, открутив 2 винта.

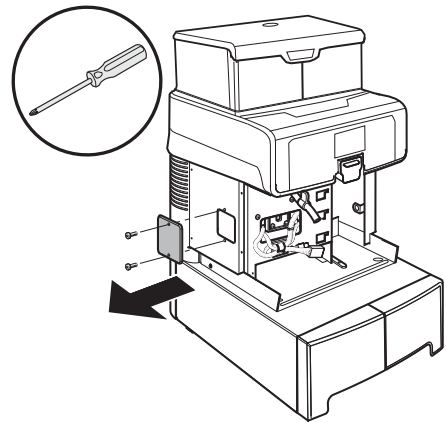

Установите проставку на левую сторону машины и закрепите ее 4 винтами из комплекта поставки.

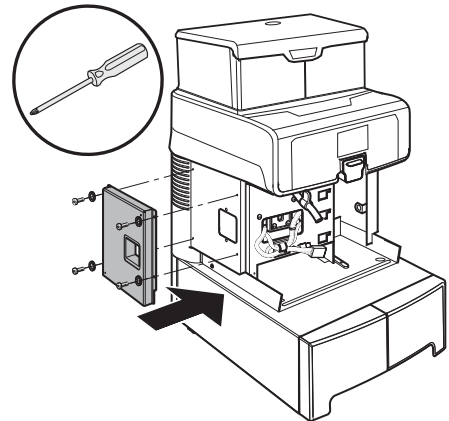

 Машина оснащена двумя разными коннекторами, один для платежной системы «Apollo», квадратной формы, и второй, прямоугольной формы, для присоединения монетоприемника.

Расположите проводку, как на рисунке, и выведите длинный конец через отверстие.

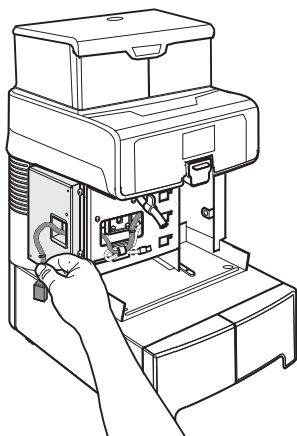

Закрепите ящик монетоприемника к проставке с помощью 2 винтов из комплекта поставки.

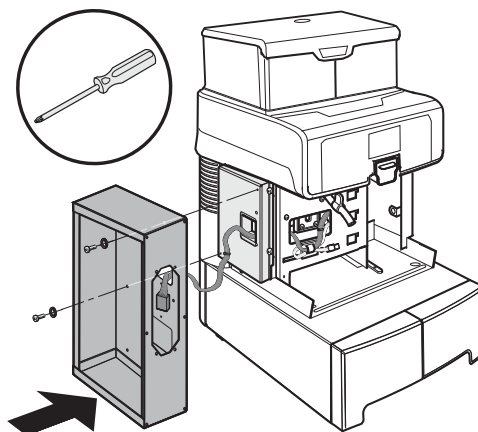

Подготовьте ящик для хранения монетоприемника.

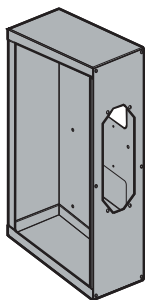

Шнур подключения должен быть специально заведен в ящик.

После установки ящика, внутри его можно устанавливать монетоприемник согласно прилагаемых к нему инструкций. После установки монетоприемника в ящик, закройте его ключом.

Ящик - это просто контейнер, позволяющий размещение монетоприемника для его правильной установки и соединения с машиной.

Монетоприемник и его установку обеспечивает наладчик.

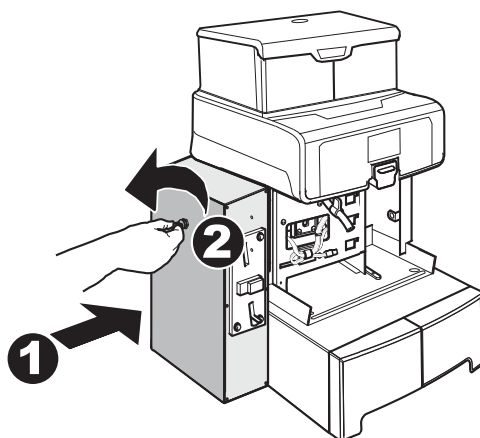

Установите на место и закрепите передний кожух с предварительно снятым винтом. Установите на место устройство подачи кофе. Установите на место поддон для сбора капель.

После установки монетоприемника необходимо активировать платные напитки и определить их цену. Для выполнения этой процедуры зайдите в меню программирования машины.

 В машине выбирается ценовая линия (0,1,2), значение которой определяется платежной системой с помощью специального программного обеспечения.

Снимите поддон для сбора капель.

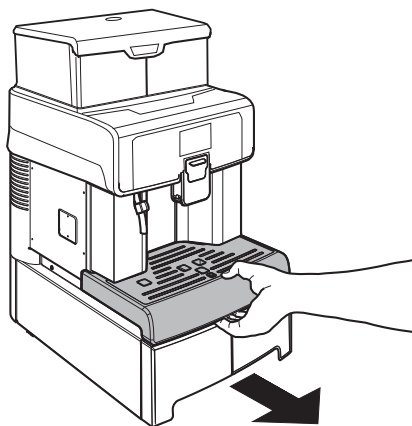

5.4.2 Установка системы «Apollo»

Машина разработана и спроектирована с учетом возможности установить в нее платежную систему «Apollo». Данная система позволяет использовать предварительно оплаченные карты для подачи напитков.

 Система «Apollo» приобретается и устанавливается в машину наладчиком. Обращайтесь к руководству системы «Apollo» за информацией о всех опциях ее программирования.

Поднимите трубку подачи горячей воды.

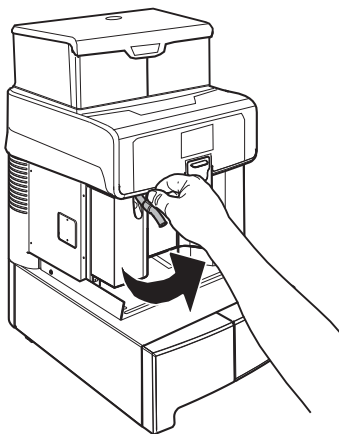

Снимите винт, показанный на рисунке.

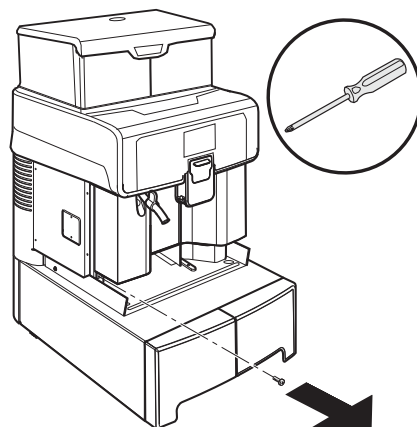

Для установки системы «Apollo» соблюдайте следующие инструкции:

 Выполняйте все нижеописанные операции при выключенной машине.

Снимите устройство подачи кофе.

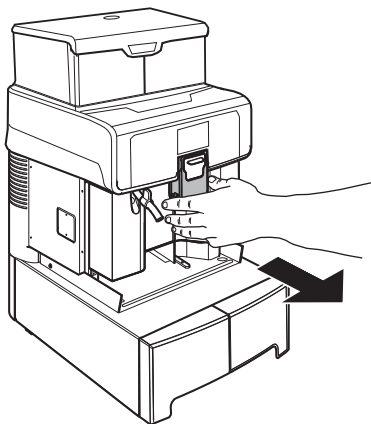

Снимите передний кожух, нажав по бокам, чтобы отсоединить крепежные фиксаторы.

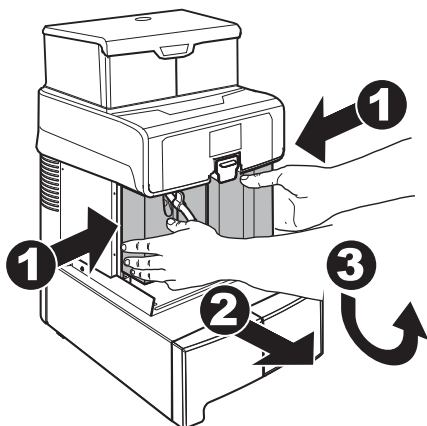

Затем установите датчик на внутреннюю часть переднего кожуха. После установки датчика выполните его электрическое подключение.

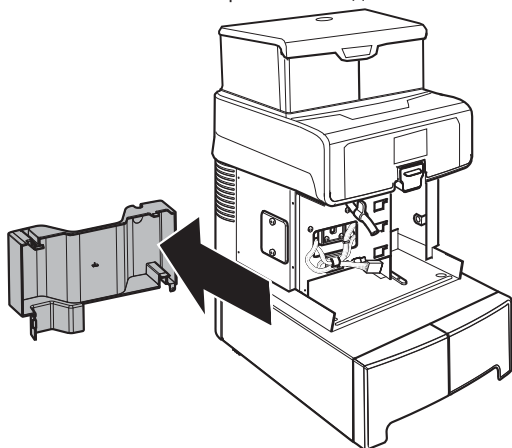

Установите на место и закрепите передний кожух с предварительно снятым винтом. Установите на место устройство подачи кофе. Установите на место поддон для сбора капель.

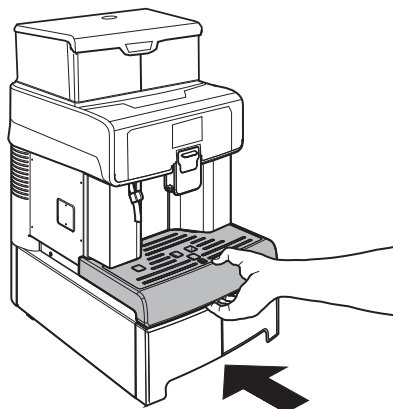

После установки необходимо активировать платные напитки и определить их цену. Для выполнения этой процедуры зайдите в меню программирования машины.

 В машине выбирается ценовая линия (0,1,2), значение которой определяется платежной системой с помощью специального программного обеспечения.

5.5 Подключение к электросети

 Эта операция должна быть произведена только техническим специалистом или наладчиком.

Специалист по техническому обслуживанию, отвечающий за установку, обязан убедиться, что: система электропитания соответствует действующим правилам безопасности;

- напряжение питания соответствует значению, указанному на табличке с данными.

 При наличии сомнений следует приостановить установку и обеспечить проведение точной проверки сети квалифицированным персоналом, уполномоченным на выполнение таких задач.

 Не используйте переходники или многоразъемные розетки.

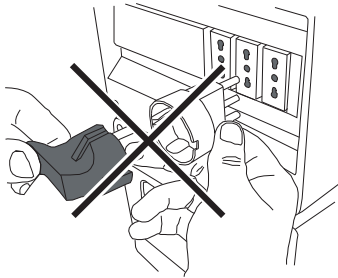

 Убедитесь, что после установки к вилке шнура питания обеспечен легкий доступ.

6 ОПИСАНИЕ КНОПОК

6.1 Главный выключатель

Расположен на задней стороне машины. В положении «I» включает машину (активация электрических функций). В положении «O» выключает машину (деактивация электрических функций).

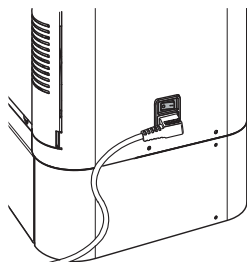

6.2 Дисплей

Дисплей отображает сообщения во время нормальной работы, во время программирования и технического обслуживания.

6.3 Кнопочная панель

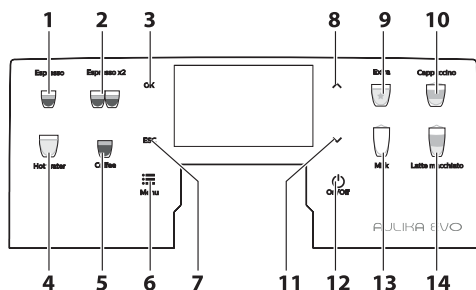

1	Кнопка «Эспрессо»
2	Кнопка «Espresso x2»
3	Кнопка «OK»
4	Кнопка «Hot Water»
5	Кнопка «Coffee»
6	Кнопка «Menu»
7	Кнопка «ESC»
8	Кнопка «Вверх»
9	Кнопка «Extra»
10	Кнопка «Капучино»
11	Кнопка «Вниз»

12	Кнопка «Режим ожидания»
13	Кнопка «Milk»
14	Кнопка «Латте макиато»

6.4 Описание кнопок в режиме обычной работы

Кнопка «Эспрессо»

При нажатии этой кнопки включается подача эспрессо.

Во время подачи, когда светодиод горит непрерывно, можно повторно нажать кнопку, чтобы остановить подачу напитка.

Кнопка «Espresso x2»

Нажатие этой кнопки включает подачу двух эспрессо.

Во время подачи, когда светодиод горит непрерывно, можно повторно нажать кнопку, чтобы остановить подачу напитка.

Кнопка «OK»

Эта кнопка позволяет подтвердить выбранный пункт меню.

В режиме ПРОГРАММИРОВАНИЯ кнопка «OK» может быть нажата, только когда на экране отображается надпись «OK ДЛЯ СОХРАНЕНИЯ».

Кнопка «Hot Water»

При нажатии этой кнопки включается подача горячей воды.

Во время подачи, когда светодиод горит непрерывно, можно повторно нажать кнопку, чтобы остановить подачу напитка.

Кнопка «Coffee»

При нажатии этой кнопки включается подача кофе.

Во время подачи, когда светодиод горит непрерывно, можно повторно нажать кнопку, чтобы остановить подачу напитка.

Кнопка «Menu»

Нажатие этой кнопки позволяет осуществить вход в меню пользователя, которое позволяет выполнять промывку некоторых компонентов машины (насадки Cappuccinatore и блока настаивания), и в техническое меню, которое, среди прочего, позволяет выполнять операции по обслуживанию.

Кнопка «ESC»

Во время фазы ПОДАЧИ кнопка «ESC» позволяет остановить цикл подачи или отменить запрос приготовления напитка, если кнопка нажата до завершения фазы помолы.

Во время ПРОГРАММИРОВАНИЯ эта кнопка позволяет осуществить выход без изменения редактируемого или выбранного параметра.

Кнопка «Вверх»

Нажатие этой кнопки позволяет листать вверх пункты меню пользователя.

Кроме того позволяет повышать значение редактируемых цифровых параметров в меню (например, яркость).

Кнопка «Extra»

При нажатии этой кнопки открывается меню для приготовления других видов напитков.

Во время подачи, когда светодиод горит непрерывно, можно повторно нажать кнопку, чтобы остановить подачу напитка.

Кнопка «Капучино»

При нажатии этой кнопки включается подача капучино.

Во время подачи, когда светодиод горит непрерывно, можно повторно нажать кнопку, чтобы остановить подачу напитка.

Кнопка «Вниз»

Нажатие этой кнопки позволяет листать вниз пункты меню пользователя.

Кроме того позволяет понижать значение редактируемых цифровых параметров в меню (например, яркость).

Кнопка «Режим ожидания»

Нажатие кнопки «Stand-by» приводит к отображению сообщения с требованием удерживать кнопку нажатой в течение 3 секунд для перехода в режим ожидания Stand-by.

Если пользователь отпустит кнопку раньше истечения 3 секунд, отобразится надпись «ПОДОЖД. ПОЖАЛУЙСТА» и, через 2 секунды, машина вернется в состояние ГОТОВНОСТИ К ИСПОЛЬЗОВАНИЮ.

Кнопка «Milk»

При нажатии этой кнопки включается подача молока.

Во время подачи, когда светодиод горит непрерывно, можно повторно нажать кнопку, чтобы остановить подачу напитка.

Кнопка «Латте макиато»

При нажатии этой кнопки включается подача латте макиато.

Во время подачи, когда светодиод горит непрерывно, можно повторно нажать кнопку, чтобы остановить подачу напитка.



В случае остановки подачи напитка, состоящего из двух продуктов, подаваемых последовательно, машина переходит к подаче второго продукта. Например, если остановить подачу молока во время приготовления капучино, машина перейдет к подаче кофе.

7 ПОПОЛНЕНИЕ И ВВЕДЕНИЕ В ЭКСПЛУАТАЦИЮ

7.1 Открытие верхней крышки

Для наполнения емкостей необходимо снять верхнюю защитную крышку, которая позволяет доступ только уполномоченному персоналу.

Для снятия крышки ее необходимо разблокировать при помощи специального ключа в комплекте.

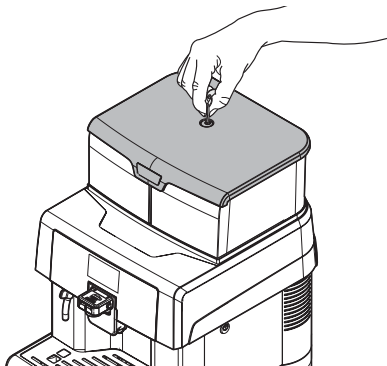

После разблокирования поднимите и снимите крышку.

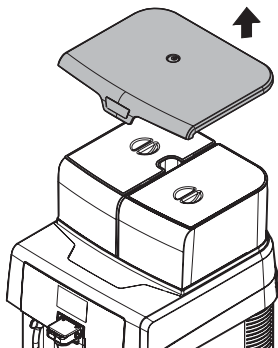

После этого можно наполнить бак для воды и емкость для кофе в зернах.

7.2 Кофейные смеси

Рекомендуется использовать свежий, нежирный кофе средней зернистости. Используйте смесь для кофе эспрессо.

- Для получения насыщенного и ароматного эспрессо используйте специальные смеси для кофемашин.

Храните кофе в прохладном месте, в герметично закрытой емкости.

7.3 Пополнение кофе в зернах

⚠ Наполняйте емкость всегда и только кофе в зернах. Молотый, растворимый кофе, а также другие предметы вызывают повреждения машины.

Снимите защитную крышку, как описано в параграфе «Открытие верхней крышки».

Снимите крышку с емкости для кофе.

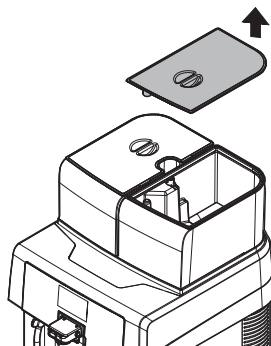

👉 Емкость может быть оснащена другой системой безопасности в соответствии с нормами, принятыми в стране использования машины.

Насыпьте кофе в зернах внутрь емкости.

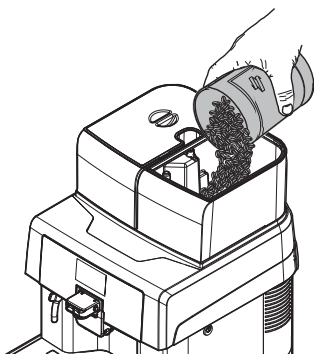

При выполнении операций по наполнению емкости для кофе используйте одноразовые стерильные перчатки для предотвращения бактериального загрязнения.

В случае, если бак для воды не вставлен, убедитесь, что в отделение для бака не упали кофейные зерна; если это произошло, удалите их во избежание сбоев в работе.

Установите крышку обратно на емкость для кофе.

Установите на место защитную крышку, как описано в параграфе «Закрытие верхней крышки».

7.4 Наполнение бака для воды

Перед первым использованием тщательно вымойте бак для воды. В бак следует наливать только свежую питьевую воду. Горячая вода, газированная вода или другие жидкости могут повредить машину.

Снимите защитную крышку, как описано в параграфе «Открытие верхней крышки».

Снимите крышку с бака для воды.

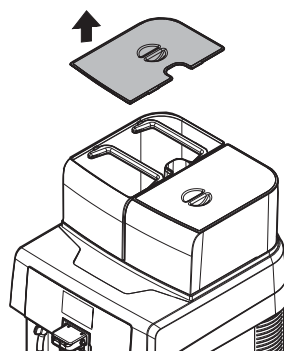

Достаньте бак; поднимите его при помощи специальных ручек, установленных внутри.

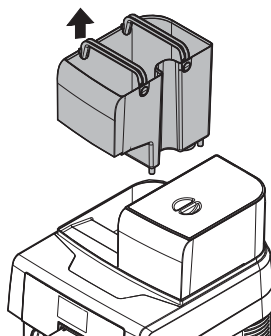

Ополосните и наполните бак свежей водой; не превышайте максимальный уровень (MAX), указанный на баке.

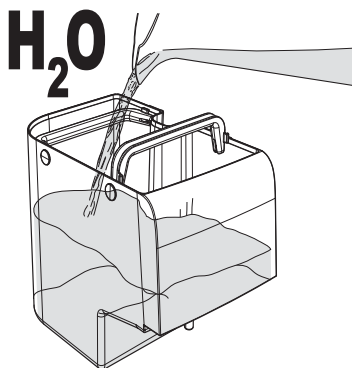

Проверьте количество квадратов, изменивших цвет, и сверьтесь с таблицей.

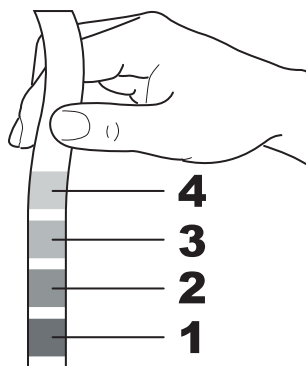

 При выполнении операций по наполнению бака для воды используйте одноразовые стерильные перчатки для предотвращения бактериального загрязнения.

Вставьте бак обратно в специальное гнездо и установите крышку на место.

Установите на место защитную крышку, как описано в параграфе «Закрытие верхней крышки».

7.5 Измерение и регулировка жесткости воды

Измерение жесткости воды имеет очень важное значение для правильного управления фильтром «INTENZA+» и определения частоты удаления накипи из машины.

Погрузите в воду образец для теста жесткости воды на 1 секунду.

 Тест может быть использован только для одного измерения.

Цифры соответствуют настройкам, которые вы найдете в нижеописанном меню регулировки машины.

1	ЖЕСТКОСТЬ 1 (очень мягкая)
2	ЖЕСТКОСТЬ 2 (мягкая)
3	ЖЕСТКОСТЬ 3 (средняя)
4	ЖЕСТКОСТЬ 4 (жесткая)

Войдите в режим программирования машины, как описано в параграфе «Вход в техническое меню».



Выберите пункт «НАСТРОЙКИ» и нажмите кнопку «OK».

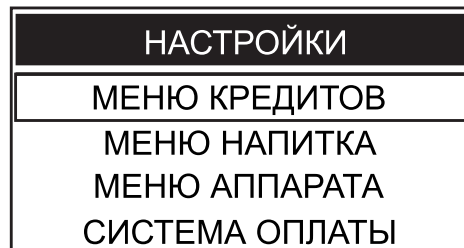

Для выбора пункта «МЕНЮ АППАРАТА» нажмите кнопку «DOWN».

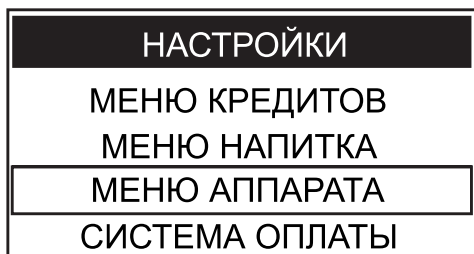

Нажмите кнопку «OK» для входа.

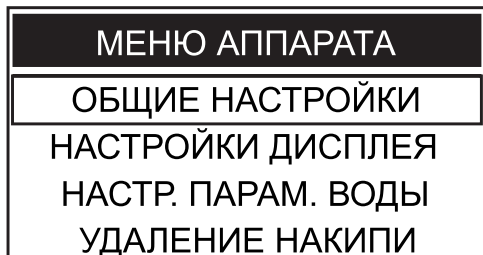

Нажимайте кнопку «DOWN», пока не будет выбран пункт «НАСТР. ПАРАМ. ВОДЫ».

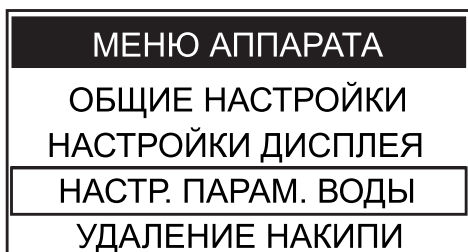

Нажмите кнопку «OK» для входа.

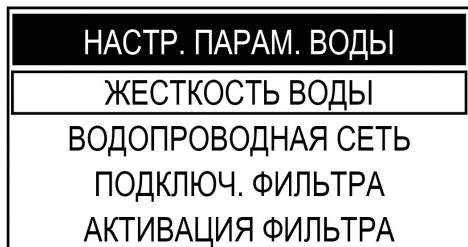

Нажмите кнопку «OK» для входа в меню «ЖЕСТКОСТЬ ВОДЫ».

 Машина поставляется со стандартными настройками, которые подходят в большинстве случаев использования.



Нажимайте кнопку «Вверх» для увеличения значения или кнопку «Вниз» для уменьшения значения.

Нажмите кнопку «OK» для подтверждения выбранного изменения.

После выполнения регулировки жесткости воды установите фильтр (Intenza+), как описано в следующем параграфе. Затем, нажмите несколько раз кнопку «ESC» для выхода из режима программирования.

7.6 Фильтр для воды «INTENZA+»

Вода является очень важным компонентом для каждого кофе эспрессо, поэтому чрезвычайно важно осуществлять фильтрацию воды на профессиональном уровне. Для этого во всех машинах Saeco можно установить фильтр INTENZA+. Фильтр легко использовать, а его современная технология эффективно предотвращает образование накипи. Благодаря этому вода будет всегда иметь идеальное состояние, чтобы обеспечить вашему кофе эспрессо более насыщенный аромат.

 Фильтр для воды «INTENZA+» можно установить только при условии, что машина НЕ подключена к водопроводной сети.

 Протитивоизвестковый фильтр необходимо заменить, когда машина подает соответствующего сигнала. Перед проведением цикла удаления накипи необходимо извлечь протитивоизвестковый фильтр из бака для воды.

 Измерение жесткости воды имеет очень важное значение для правильного управления фильтром для очистки воды «INTENZA+» и определения частоты удаления накипи.

Достаньте фильтр для воды «INTENZA+» из упаковки. Отрегулируйте фильтр на основании измерений для регулировки жесткости воды. Используйте тест на жесткость воды, который входит в комплект поставки. Настройте «Intenza Aroma System», как указано на упаковке фильтра (см. параграф «Измерение и регулировка жесткости воды»).

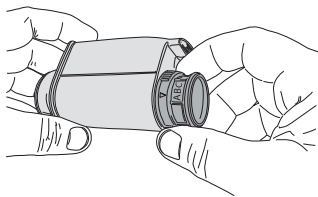

A	Мягкая вода
B	Жесткая вода (стандарт)
C	Очень жесткая вода

Погрузите фильтр для воды «INTENZA+» в вертикальном положении (отверстием вверх) в холодную воду и осторожно нажмите на боковые стенки, чтобы вышли пузырьки воздуха.

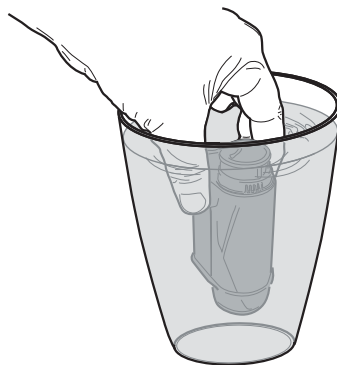

Войдите в режим программирования машины, как описано в параграфе «Вход в техническое меню».



Выберите пункт «НАСТРОЙКИ» и нажмите кнопку «OK».

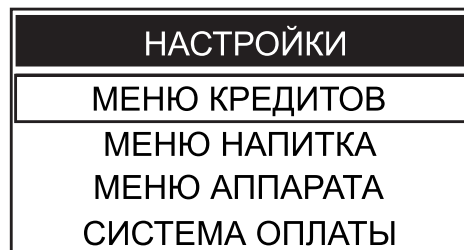

Для выбора пункта «МЕНЮ АППАРАТА» нажмите кнопку «DOWN».

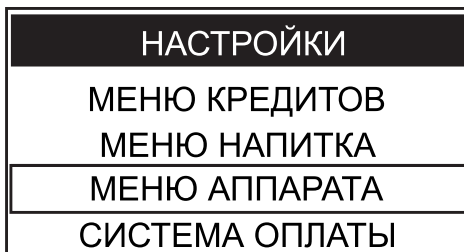

Нажмите кнопку «OK» для входа.

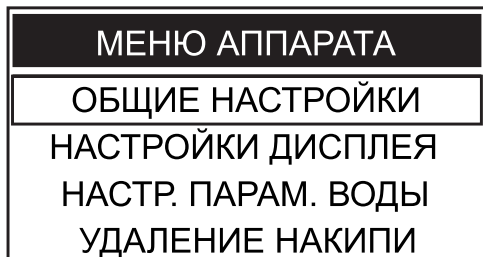

Нажимайте кнопку «DOWN», пока не будет выбран пункт «НАСТР. ПАРАМ. ВОДЫ».

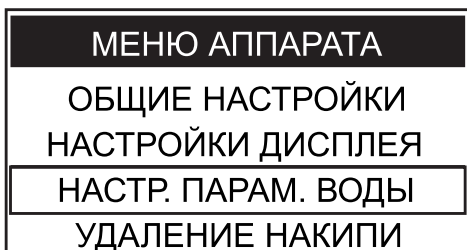

Нажмите кнопку «OK» для входа.
Нажимайте кнопку «DOWN», пока не будет выбран пункт «АКТИВАЦИЯ ФИЛЬТРА».

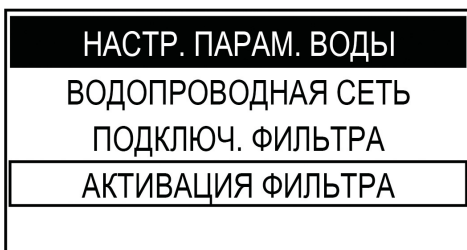

Нажмите кнопку «OK» для входа.

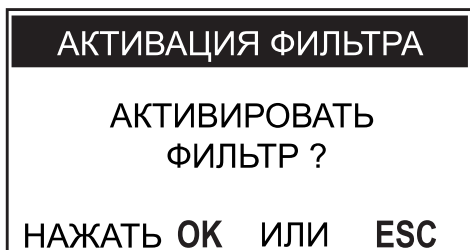

 Для отмены процедуры нажмите кнопку «ESC».

Нажмите кнопку «OK» для продолжения.



Достаньте бак из машины и опорожните его. Удалите маленький белый фильтр, имеющийся в баке, поместив его на хранение в сухое место, защищенное от пыли.

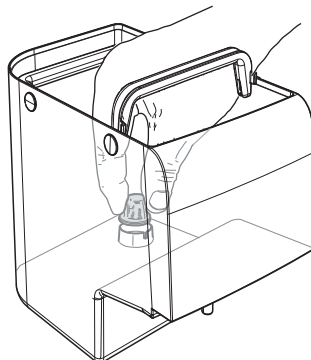

Вставьте фильтр в пустой бак. Нажмите до остановки.

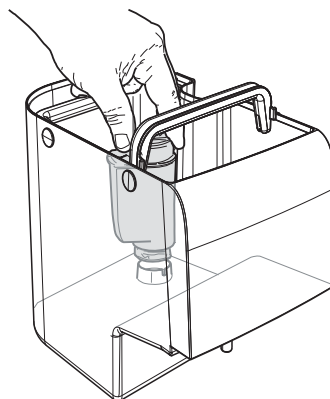

Наполните бак свежей питьевой водой и вставьте его обратно в машину.

Нажмите кнопку «ОК» для подтверждения установки нового фильтра.

АКТИВАЦИЯ ФИЛЬТРА

ОПОРОЖНИТЬ ПОДДОН
ДЛЯ СБОРА КАПЕЛЬ
И НАЖАТЬ ОК

Достаньте и опорожните поддон для сбора капель.

После опорожнения установите поддон для сбора капель на место и нажмите кнопку «ОК» для подтверждения выполнения опорожнения.

АКТИВАЦИЯ ФИЛЬТРА

ПОСТАВИТЬ ЕМКОСТЬ
ПОД ТРУБКУ ВОДЫ
И НАЖАТЬ ОК

Установите вместительную емкость под трубку подачи горячей воды.

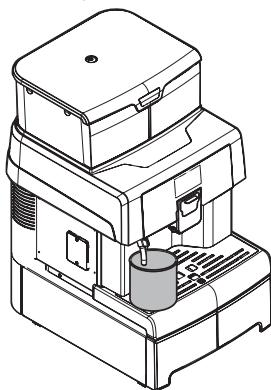

Нажмите кнопку «ОК» для подтверждения.

Подождите, пока машина завершит подачу воды, необходимой для активации фильтра.

АКТИВАЦИЯ ФИЛЬТРА

ВЫПОЛНЯЕТСЯ...



По окончании цикла уберите емкость, ранее установленную под трубкой горячей воды.



По окончании процедуры машина автоматически возвращается на страницу подачи напитков. Если фильтр для воды отсутствует, в бак необходимо вставить маленький белый фильтр, удаленный ранее.

7.7 Закрытие верхней крышки

После операции наполнения и во время нормальной работы машины верхняя защитная крышка должна быть установлена на место и заблокирована при помощи специального ключа для предотвращения неуполномоченного доступа.

Для блокировки верхней крышки необходимо ее установить и закрыть при помощи специального ключа в комплекте.

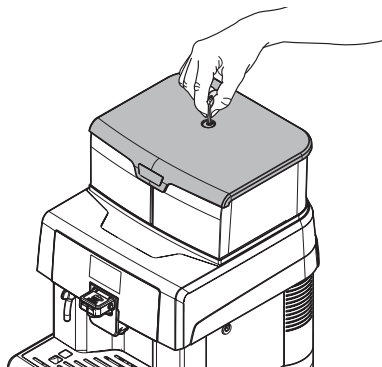

7.8 Регулировка степени помола

⚠ Запрещается насыпать молотый и/или растворимый кофе в емкость для кофе в зернах. Запрещается насыпать любые вещества, кроме кофе в зернах.

⚠ Кофемолка содержит подвижные компоненты, которые могут представлять опасность; запрещается вставлять в нее пальцы и/или другие предметы.

⚠ Перед началом выполнения каких-либо операций внутри емкости для кофе, необходимо выключить машину, нажав на кнопку ON/OFF, и извлечь вилку из электрической розетки.

Машина позволяет выполнять плавную регулировку степени помола кофе, чтобы он соответствовал типу используемого кофе. Регулировку следует выполнять с помощью рычага, расположенного сбоку внутри отсека для обслуживания машины.

Поворачивайте рычаг только на один щелчок за раз во время помола. Подайте 2-3 кофе, чтобы проверить изменение степени помола. Отметки указывают заданную степень помола; можно установить различные степени помола с помощью следующих отметок:

- 1 - Мелкий помол
- 2 - Крупный помол

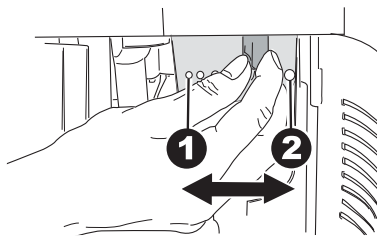

7.9 Регулировка «Аромата» - количество молотого кофе

Машина позволяет регулировать количество кофе, перемалываемого для приготовления одной порции кофе.

⚠ Рычаг регулировки аромата должен поворачиваться только при остановленной кофемолке. Регулировка должна быть выполнена перед подачей кофе.

⚠ НЕ изменяйте дозу кофе, если опция предварительного помола активна (установлена на «ON»).

Регулировку следует выполнять с помощью рычага, расположенного сбоку внутри отсека для обслуживания машины. Откройте дверцу отсека для обслуживания при помощи специального ключа.

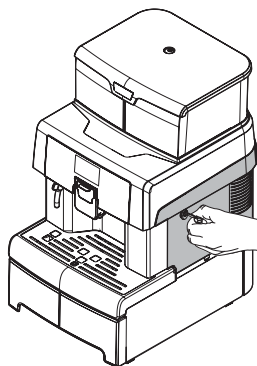

Отметки указывают установленное количество молотого кофе; можно установить разное количество с помощью следующих отметок:

3 - минимальное количество кофе (прибл. 6 грамм)

4 - максимальное количество кофе (прибл. 11 грамм)

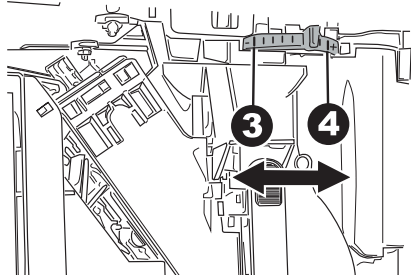

Для пользования большими чашками.

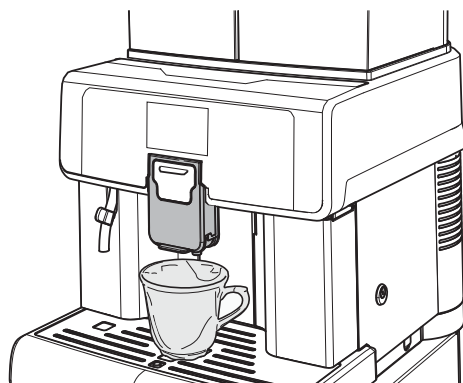

7.10 Регулировка устройства подачи кофе

С кофемашиной можно использовать большинство чашек/чашечек, имеющих в продаже.

Устройство подачи может быть отрегулировано по высоте для наилучшего приспособления к размерам чашечек, которые вы желаете использовать.

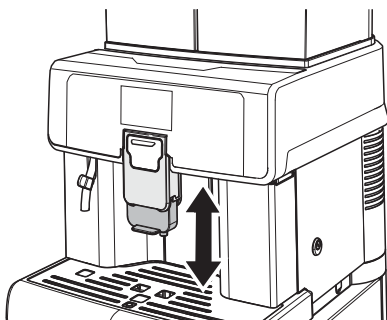

Под устройством подачи могут быть размещены две чашки/чашечки для одновременной подачи двух кофе.

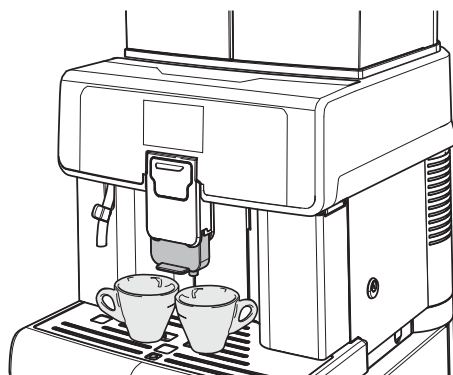



Сдвиньте устройство подачи до упора, чтобы можно было использовать высокие стаканы или кружки. В этом случае за раз возможна подача только одного напитка.

Для выполнения регулировки приподнимите или опустите ручную устройство подачи.

Рекомендуемые положения:

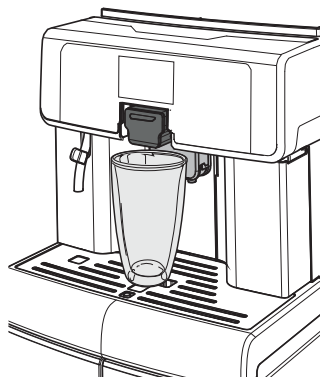
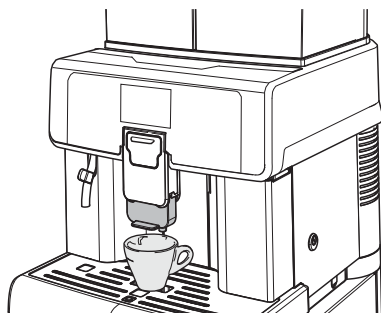
Для использования маленьких чашечек;



 Перед каждой подачей и/или когда устройство подачи возвращается в нормальное положение подачи, убедитесь, что оно правильно установлено; об этом свидетельствует ЩЕЛЧОК, указывающий на правильную установку.

CLICK!

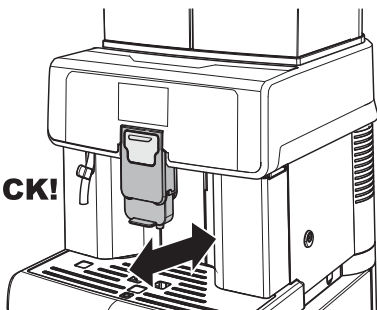

В противном случае возможно вытекание напитка из внешней части устройства подачи.

7.11 Включение / выключение машины

Для включения и выключения машины используется кнопка, расположенная в задней части машины.

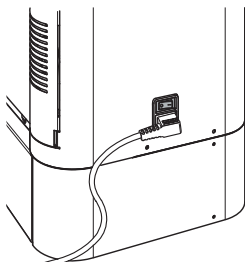

7.12 Установка языка (при первом использовании)

При первом включении машина попросит выбрать и сохранить желаемый язык для отображения сообщений. Эта установка позволяет настроить параметры напитков в соответствии с предпочтениями в стране пользования машиной.

ЯЗЫК
ITALIANO
ENGLISH
DEUTSCH
FRANÇAIS

Выберите язык, нажимая кнопку «DOWN» или кнопку «UP». Нажмите кнопку «OK» для сохранения выбранного языка. Машина начнет подогрев системы.

 По окончании подогрева машина, при первом использовании, выполняет загрузку контура и цикл ополаскивания внутренних контуров, в ходе которого подается небольшое количество воды. Необходимо дождаться окончания этого цикла.

7.13 Первое использование - Использование после длительного простоя

Пополните машину необходимыми материалами (согласно инструкций из предыдущих параграфов). Подключите вилку прибора к электросети (см. параграф «Подключение к электросети»). Для приготовления идеального эспрессо: ополосните контур кофе, если машина используется впервые или после длительного простоя.

Эти простые операции позволят подавать всегда превосходный кофе.

Должны быть выполнены следующие операции:

При первом включении;

При длительном простое машины (более 2-х недель).

7.13.1 После простоя

Опорожните бак для воды, вымойте его, ополосните и наполните свежей водой (см. параграф «Наполнение бака для воды»).

Поставьте под устройство подачи вместительную емкость.

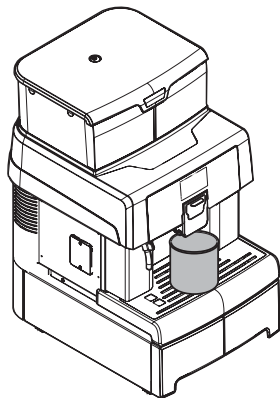

Нажмите кнопку «Coffee», чтобы начать подачу. Машина выполнит подачу кофе из устройства подачи; дождитесь завершения подачи и опорожните емкость. Повторите такие подачи 3 раза. Установите емкость под трубку подачи горячей воды.

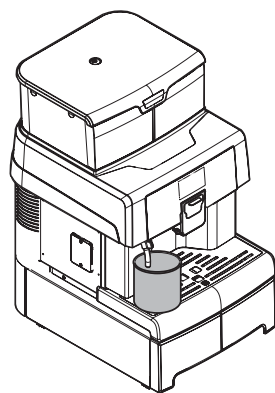

Нажмите кнопку «Hot Water», чтобы включить подачу ГОРЯЧЕЙ ВОДЫ.

По окончании подачи горячей воды опорожните емкость.

Машина готова к использованию.

7.14 Промывка деталей, контактирующих с пищевыми продуктами

Выполните промывку всех деталей, контактирующих с пищевыми продуктами.

Тщательно помойте руки.

- Приготовьте антибактериальный дезинфицирующий раствор на основе хлора (такие средства доступны в фармацевтических магазинах), соблюдая пропорции и концентрацию, указанные на самом средстве.

- Достаньте все емкости прибора, предназначенные для содержания пищевых продуктов.

Снимите с емкостей все крышки и лотки пищевых продуктов. Погрузите все детали в ранее приготовленный раствор.

7.15 Использование прибора

 Перед началом использования машины необходимо внимательно прочитать данное руководство и обрести хорошее понимание общих принципов работы машины.

 После простоя прибора и перед возобновлением его использования рекомендуется перечитать параграф «Первое использование - Использование после длительного простоя».

Процедуры выбора напитков описаны в главе «Работа и использование».

8 МЕНЮ ПРОГРАММИРОВАНИЯ

 В этой главе описаны процедуры установки и изменения параметров программирования прибора.

 Рекомендуется внимательно прочитать ее и приступать к выполнению процедур только после обретения ясного понимания точной последовательности операций.

 Все операции, описанные в данной главе, относятся исключительно к компетенции наладчика или технического специалиста, которые должны организовать всю последовательность операций и использование соответствующих средств в строгом соответствии с действующими правилами безопасности.

Технический специалист или наладчик могут изменить некоторые параметры работы машины в соответствии с личными потребностями пользователя.

8.1 Описание кнопок в режиме программирования

Для работы в меню прибора используются кнопки, описанные ниже.

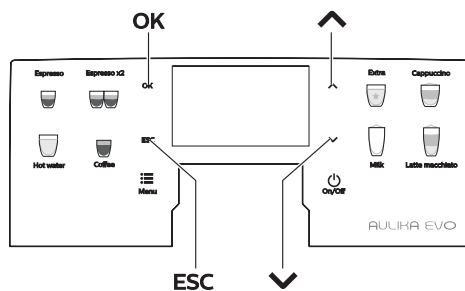

OK	ESC	^	∨
1	2	3	4

Кнопка 1: OK

Эта кнопка позволяет:
 выбрать отображаемую функцию;
 подтвердить параметр/значение, если разрешено его редактирование.

Кнопка 2: Esc

Эта кнопка позволяет осуществить выход без изменения редактируемого или выбранного параметра.

 Нажмите несколько раз для выхода из меню программирования.

Кнопка 3: Вверх

Эта кнопка позволяет:
 листать страницы внутри меню;
 • изменять параметры, когда их редактирование разрешено, при помощи кнопки «OK».

Кнопка 4: Вниз

Эта кнопка позволяет:

- листать страницы внутри меню;
- изменять параметры, когда их редактирование разрешено, при помощи кнопки «OK».

8.2 Программирование меню пользователя

Структура меню пользователя приведена в пункте «Структура меню пользователя».

В параграфе «Описание сообщений в меню пользователя» описаны все пункты, присутствующие в меню пользователя.

8.2.1 Вход в меню пользователя

Когда машина находится в состоянии «готовности к использованию», зайдите в главное меню, нажав кнопку «Menu».

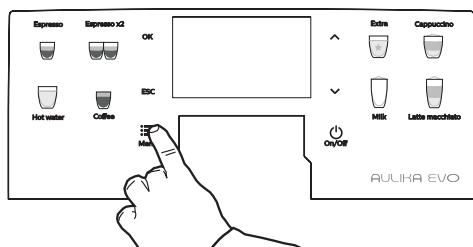

Появится следующая страница:

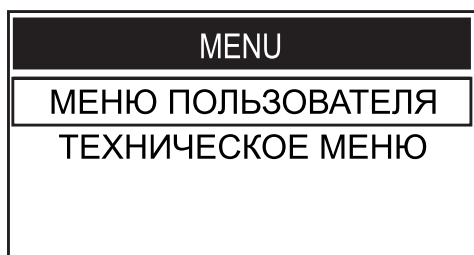

Выберите пункт «МЕНЮ ПОЛЬЗОВАТЕЛЯ» и нажмите кнопку «OK».

⚠ Меню должны быть защищены ПАРОЛЕМ.

⚠ ПАРОЛЬ не запрашивается, если его предустановленное значение будет (0000). Пароль должен быть изменен во время первого запуска машины для предотвращения доступа со стороны неуполномоченного персонала. После изменения пароль необходимо вводить каждый раз, когда на дисплее появляется:



👉 Если не ввести пароль, через 4 секунды машина вернется на предыдущую страницу.

Для установки ПАРОЛЯ обратитесь к параграфу « Установка пароля меню пользователя», в котором описан процесс его установки.

 Если вы забыли ПАРОЛЬ, то его можно обнулить с помощью введения PUK-кода. PUK-код необходимо запросить у службы технической поддержки Saeco, которая поможет провести эту процедуру.

8.2.2 Структура меню пользователя

Главные пункты меню пользователя:

ПУНКТ МЕНЮ
Очист. блока приг.
Очистка Cappuccinatore
Начать очистку
Увед-ние об очистке

8.2.3 Описание сообщений в меню пользователя

ПУНКТ МЕНЮ	Описание
Очист. блока приг.	Эта функция позволяет выполнять цикл промывки блока приготовления кофе (см. параграф «Чистка блока приготовления кофе с помощью «Таблеток для удаления кофейного масла»»).
Очистка Cappuccinatore	Эта функция позволяет управлять циклом очистки насадки Cappuccinatore, которая используется для приготовления напитков, содержащих молоко (см. параграф «Основательная очистка Cappuccinatore»).
	ПРИМЕЧАНИЕ: эта чистка важна для правильной работы насадки Cappuccinatore.
Начать очистку	Эта функция позволяет запустить цикл очистки Cappuccinatore, как описано в соответствующем параграфе.
Увед-ние об очистке	Эта функция позволяет активировать отображение на дисплее уведомления о том, что машина нуждается в проведении цикла очистки Cappuccinatore.
Off	В этом случае уведомление отключено.
On	В этом случае уведомление включено; на дисплее появится сообщение, когда машина будет нуждаться в выполнении цикла очистки Cappuccinatore.

8.3 Программирование технического меню

Структура технического меню приведена в пункте «Структура технического меню». В параграфе «Описание сообщений технического меню» описаны все пункты, присутствующие в техническом меню.

8.3.1 Вход в техническое меню

Чтобы войти в техническое меню машины, выполните следующие операции.

- Войдите в главное меню, нажав кнопку «Menu».
Прокрутите главное меню до пункта «Техн. меню».
Нажмите кнопку «OK».

 При помощи описанной процедуры осуществляется вход в техническое меню только в том случае, если машина достигла рабочей температуры;

 Меню должны быть защищены ПАРОЛЕМ.

 ПАРОЛЬ не запрашивается, если его предустановленное значение будет (0000). Пароль должен быть изменен во время первого запуска машины для предотвращения доступа со стороны неуполномоченного персонала. После изменения пароль необходимо вводить каждый раз, когда на дисплее появляется:



 Если не ввести пароль, через несколько секунд машина вернется на предыдущую страницу.

Для установки ПАРОЛЯ обратитесь к параграфу «Установка пароля технического меню», в котором описан процесс его установки.

 Если вы забыли ПАРОЛЬ, то его можно обнулить с помощью введения PUK-кода. PUK-код необходимо запросить у службы технической поддержки Saeco, которая поможет провести эту процедуру.

8.3.2 Структура технического меню

Это меню позволяет управлять некоторыми параметрами работы машины.

Главные пункты технического меню:

ПУНКТ МЕНЮ
Настройки
Меню кредитов
АКТИВИРОВАТЬ КРЕДИТЫ
Добавить кредиты
Обнулить кредиты
Отобразить кредиты
Меню напитка
КОНФИГ. В РЕЖИМЕ ПОДАЧИ
Эспрессо
Coffee
Капучино
Latte Macchiato
HOT WATER
milk
ЭКСТРА
LARGE COFFEE
CAFFE LATTE
КОНФИГ. С ПАРАМЕТРАМИ
Эспрессо
Предв. настаивание
ТЕМПЕРАТУРА КОФЕ
ДЛИНА КОФЕ
Восст. по умолч.
Coffee
Предв. настаивание
ТЕМПЕРАТУРА КОФЕ
ДЛИНА КОФЕ
Восст. по умолч.
Капучино
Предв. настаивание
ТЕМПЕРАТУРА КОФЕ
ДЛИНА КОФЕ
КОЛИЧЕСТВО МОЛОКА
Пауза

High Speed Milk
Восст. по умолч.
Latte Macchiato
Предв. настаивание
ТЕМПЕРАТУРА КОФЕ
ДЛИНА КОФЕ
КОЛИЧЕСТВО МОЛОКА
Пауза
High Speed Milk
Восст. по умолч.
HOT WATER
КОЛИЧЕСТВО ВОДЫ
Восст. по умолч.
milk
КОЛИЧЕСТВО МОЛОКА
Восст. по умолч.
ЭКСТРА
LARGE COFFEE
Предв. настаивание
ТЕМПЕРАТУРА КОФЕ
ДЛИНА КОФЕ
Восст. по умолч.
AMERICANO
ТЕМПЕРАТУРА КОФЕ
ДЛИНА КОФЕ
ПРОЦЕНТ ВОДЫ В КОФЕ
Восст. по умолч.
CAFFE LATTE
Предв. настаивание
ТЕМПЕРАТУРА КОФЕ
ДЛИНА КОФЕ
КОЛИЧЕСТВО МОЛОКА
High Speed Milk
Восст. по умолч.
steam
Меню аппарата
Общие настройки
Звуковые сигналы
Энергосбер. режим
Ожид. настроек
Управл. кофейн. отходами
Сигнализация контейнера для сбора отходов
Кофейные отходы
Предв. помол
Задать Темп-Ный Офсет
НАСТР. ПАРОЛЯ ПОЛЬЗОВ-ЛЯ
НАСТР. ПАРОЛЯ ТЕХН. МЕНЮ
Настройки дисплея
Язык
ЯРКОСТЬ
Контрастность
Логотип дисплея
Настр. парам. воды
Жесткость воды
Водопроводная сеть
Подключ. фильтра
Активация фильтра
Удаление накипи
Начать удаление накипи
Увед-ние об уд. накипи

ПУНКТ МЕНЮ
Заводские настройки
Платежная система
DECOUNT LED BEVERAGE
Меню цен
Эспрессо
Espresso x2
Coffee
LARGE COFFEE
AMERICANO
HOT WATER
Капучино
Latte Macchiato
milk
CAFFE LATTE
Статистика
PRODUCT COUNTERS
Total
Эспрессо
Espresso x2
Coffee
LARGE COFFEE
AMERICANO
HOT WATER
Капучино
Latte Macchiato
milk
CAFFE LATTE
TOTAL COFFEE PRODUCTS
PARTIAL RESETTABLE
Эспрессо
Espresso x2
Coffee
LARGE COFFEE
AMERICANO
HOT WATER
Капучино
Latte Macchiato
milk
CAFFE LATTE
Counters Reset
ERROR COUNTERS
ERRORS LOG
RESET ERRORS
WATER COUNTERS
DESCALING CYCLE
SINCE LAST
SINCE SECOND LAST
SINCE THIRD LAST
NUMBER OF EXECUTION
ОЧИСТ. БЛОКА ПРИГ.
NUMBER OF EXECUTION
SINCE LAST
SINCE PRODUCTION
WATER FILTER
SINCE LAST RESET
NUMBER OF RESET

8.3.3 Описание сообщений технического меню

ПУНКТ МЕНЮ	Описание
Настройки	Это меню позволяет доступ ко всем параметрам настройки машины.
Меню кредитов	Это меню позволяет активировать использование виртуальных кредитов, загружать их в машину, обнулять и активировать отображение количества кредитов на экране в состоянии «готовности к использованию».
АКТИВИРОВАТЬ КРЕДИТЫ	Это меню позволяет активировать систему, проверяющую наличие виртуальных кредитов в машине с целью предотвращения подачи нежелательных продуктов. Данная проверка не осуществляется при запросе подачи горячей воды (hot water), молока (milk) и пара (steam).
Off	Эта настройка выключает систему проверки виртуальных кредитов.
On	Эта настройка включает систему проверки виртуальных кредитов.
Добавить кредиты	Эта функция позволяет загружать виртуальные кредиты в машину.
Обнулить кредиты	Эта функция позволяет обнулять все виртуальные кредиты, имеющиеся в машине.
Отобразить кредиты	Эта функция позволяет отображать кредиты на главной странице в состоянии «готовности к использованию». ПРИМЕЧАНИЕ: Настройка «АКТИВИРОВАТЬ КРЕДИТЫ» должна быть установлена на «ON», иначе машина не будет отображать кредиты вне зависимости от выбора, сделанного для данного параметра.
Off	Для отключения отображения кредитов. ПРИМЕЧАНИЕ: машина начинает отображать количество кредитов по достижении минимального уровня в 30 кредитов, чтобы уведомить пользователя о необходимости вызова наладчика.
On	Для включения отображения кредитов.
Меню напитка	Это меню позволяет регулировать характерные параметры напитков, подаваемых машиной.
КОНФИГ. В РЕЖИМЕ ПОДАЧИ	Это меню дает доступ к функциям регулировки доз для подачи напитков, или же, возможность вносить в память желаемую дозу непосредственно во время цикла подачи.
Эспрессо	Включается цикл подачи эспрессо, предназначенный для внесения в память длины напитка. ПРИМЕЧАНИЕ: Длину напитка можно регулировать при помощи цифр в меню «КОНФИГ. С ПАРАМЕТРАМИ».
Coffee	Включается цикл подачи кофе, предназначенный для внесения в память длины напитка. ПРИМЕЧАНИЕ: Длину напитка можно регулировать при помощи цифр в меню «КОНФИГ. С ПАРАМЕТРАМИ».
Капучино	Включается цикл подачи капучино, предназначенный для внесения в память длины кофейной и молочной частей. ПРИМЕЧАНИЕ: Длину напитка можно регулировать при помощи цифр в меню «КОНФИГ. С ПАРАМЕТРАМИ».
Latte Macchiato	Включается цикл подачи латте макиато, предназначенный для внесения в память длины кофейной и молочной частей. ПРИМЕЧАНИЕ: Длину напитка можно регулировать при помощи цифр в меню «КОНФИГ. С ПАРАМЕТРАМИ».
HOT WATER	Включается цикл подачи горячей воды, предназначенный для внесения в память длины напитка. ПРИМЕЧАНИЕ: Длину напитка можно регулировать при помощи цифр в меню «КОНФИГ. С ПАРАМЕТРАМИ».
milk	Включается цикл подачи молока, предназначенный для внесения в память длины напитка. ПРИМЕЧАНИЕ: Длину напитка можно регулировать при помощи цифр в меню «КОНФИГ. С ПАРАМЕТРАМИ».

ПУНКТ МЕНЮ	Описание
ЭКСТРА	Это меню позволяет вносить в память настройки подачи напитков «Экстра».
LARGE COFFEE	Включается цикл подачи большого кофе (Large Coffee), предназначенный для внесения в память длины напитка. ПРИМЕЧАНИЕ: Длину напитка можно регулировать при помощи цифр в меню «КОНФИГ. С ПАРАМЕТРАМИ».
CAFFE LATTE	Включается цикл подачи кофе латте, предназначенный для внесения в память длины кофейной и молочной частей. ПРИМЕЧАНИЕ: Длину напитка можно регулировать при помощи цифр в меню «КОНФИГ. С ПАРАМЕТРАМИ».
КОНФИГ. С ПАРАМЕТРАМИ	Это меню позволяет менять характерные параметры конфигурирования каждого напитка.
Эспрессо	Для управления параметрами подачи напитка «Espresso» (эспрессо).
Предв. настаивание	Предварительное настаивание: кофе будет слегка увлажнен перед приготовлением, это подчеркнет его аромат и превосходный вкус.
Off	предварительное настаивание не выполняется.
Низкая	активировано.
Высокая	более длинное для улучшения вкуса кофе.
ТЕМПЕРАТУРА КОФЕ	Этот раздел позволяет регулировать температуру для приготовления кофе.
Низкая	самая низкая температура подачи.
Нормальная	стандартная температура подачи.
Высокая	самая высокая температура подачи.
ДЛИНА КОФЕ	Этот раздел позволяет запрограммировать количество кофе, подаваемого каждый раз, когда выбирается напиток. Шкала позволяет точно отрегулировать количество подаваемого кофе (значение выражается в импульсах турбины). ПРИМЕЧАНИЕ: в качестве альтернативы, этот параметр подачи можно конфигурировать в меню «КОНФИГ. В РЕЖИМЕ ПОДАЧИ».
Восст. по умолч.	Для каждого напитка можно снова запрограммировать стандартные значения, установленные изготовителем. После выбора этой функции персональные установки отдельного напитка будут удалены.
Coffee	Для управления параметрами подачи напитка «Coffee» (кофе).
Предв. настаивание	Предварительное настаивание: кофе будет слегка увлажнен перед приготовлением, это подчеркнет его аромат и превосходный вкус.
Off	предварительное настаивание не выполняется.
Низкая	активировано.
Высокая	более длинное для улучшения вкуса кофе.
ТЕМПЕРАТУРА КОФЕ	Этот раздел позволяет регулировать температуру для приготовления кофе.
Низкая	самая низкая температура подачи.
Нормальная	стандартная температура подачи.
Высокая	самая высокая температура подачи.
ДЛИНА КОФЕ	Этот раздел позволяет запрограммировать количество кофе, подаваемого каждый раз, когда выбирается напиток. Шкала позволяет точно отрегулировать количество подаваемого кофе (значение выражается в импульсах турбины). ПРИМЕЧАНИЕ: в качестве альтернативы, этот параметр подачи можно конфигурировать в меню «КОНФИГ. В РЕЖИМЕ ПОДАЧИ».
Восст. по умолч.	Для каждого напитка можно снова запрограммировать стандартные значения, установленные изготовителем. После выбора этой функции персональные установки отдельного напитка будут удалены.
Капучино	Для управления параметрами подачи напитка «Cappuccino» (капучино).

ПУНКТ МЕНЮ	Описание
Предв. настаивание	Предварительное настаивание: кофе будет слегка увлажнен перед приготовлением, это подчеркнет его аромат и превосходный вкус.
Off	предварительное настаивание не выполняется.
Низкая	активировано.
Высокая	более длинное для улучшения вкуса кофе.
ТЕМПЕРАТУРА КОФЕ	Этот раздел позволяет регулировать температуру для приготовления кофе.
Низкая	самая низкая температура подачи.
Нормальная	стандартная температура подачи.
Высокая	самая высокая температура подачи.
ДЛИНА КОФЕ	Этот раздел позволяет запрограммировать количество кофе, подаваемого каждый раз, когда выбирается напиток. Шкала позволяет точно отрегулировать количество подаваемого кофе (значение выражается в импульсах турбины). ПРИМЕЧАНИЕ: в качестве альтернативы, этот параметр подачи можно конфигурировать в меню «КОНФИГ. В РЕЖИМЕ ПОДАЧИ».
КОЛИЧЕСТВО МОЛОКА	Эта настройка регулируется только для напитков, содержащих молоко, и позволяет запрограммировать количество молока, подаваемого каждый раз, когда выбирается напиток. Шкала позволяет точно отрегулировать количество подаваемого молока (значение выражается в секундах). ПРИМЕЧАНИЕ: в качестве альтернативы, этот параметр подачи можно конфигурировать в меню «КОНФИГ. В РЕЖИМЕ ПОДАЧИ».
Пауза	Это значение, если отличается от нуля и находится в пределах от 0 до 60 сек., предусматривает выполнение паузы на заданное количество секунд для стратификации молока перед подачей кофе.
High Speed Milk	Эта настройка регулируется только для напитков, содержащих молоко, и позволяет машине подавать молоко и кофе одновременно.
Off	Подача молока и кофе выполняется в две отдельные фазы. ПРИМЕЧАНИЕ: в этом случае пользователь может остановить разные фазы подачи (кофе или молока) независимым образом.
On	Подача молока и кофе выполняется одновременно. ПРИМЕЧАНИЕ: в этом случае пользователь может остановить только подачу всего напитка. Если ЭНЕРГОСБЕР. РЕЖИМ установить на «OFF», это позволит оптимизировать время подачи смешанных напитков.
Восст. по умолч.	Для каждого напитка можно снова запрограммировать стандартные значения, установленные изготовителем. После выбора этой функции персональные установки отдельного напитка будут удалены.
Latte Macchiato	Для управления параметрами подачи напитка «Latte macchiato» (латте макиато).
Предв. настаивание	Предварительное настаивание: кофе будет слегка увлажнен перед приготовлением, это подчеркнет его аромат и превосходный вкус.
Off	предварительное настаивание не выполняется.
Низкая	активировано.
Высокая	более длинное для улучшения вкуса кофе.
ТЕМПЕРАТУРА КОФЕ	Этот раздел позволяет регулировать температуру для приготовления кофе.
Низкая	самая низкая температура подачи.
Нормальная	стандартная температура подачи.
Высокая	самая высокая температура подачи.
ДЛИНА КОФЕ	Этот раздел позволяет запрограммировать количество кофе, подаваемого каждый раз, когда выбирается напиток. Шкала позволяет точно отрегулировать количество подаваемого кофе (значение выражается в импульсах турбины). ПРИМЕЧАНИЕ: в качестве альтернативы, этот параметр подачи можно конфигурировать в меню «КОНФИГ. В РЕЖИМЕ ПОДАЧИ».

ПУНКТ МЕНЮ	Описание
КОЛИЧЕСТВО МОЛОКА	Эта настройка регулируется только для напитков, содержащих молоко, и позволяет запрограммировать количество молока, подаваемого каждый раз, когда выбирается напиток. Шкала позволяет точно отрегулировать количество подаваемого молока (значение выражается в секундах). ПРИМЕЧАНИЕ: в качестве альтернативы, этот параметр подачи можно конфигурировать в меню «КОНФИГ. В РЕЖИМЕ ПОДАЧИ».
Пауза	Это значение, если отличается от нуля и находится в пределах от 0 до 60 сек., предусматривает выполнение паузы на заданное количество секунд для стратификации молока перед подачей кофе.
High Speed Milk	Эта настройка регулируется только для напитков, содержащих молоко, и позволяет машине подавать молоко и кофе одновременно.
Off	Подача молока и кофе выполняется в две отдельные фазы. ПРИМЕЧАНИЕ: в этом случае пользователь может остановить разные фазы подачи (кофе или молока) независимым образом.
On	Подача молока и кофе выполняется одновременно. ПРИМЕЧАНИЕ: в этом случае пользователь может остановить только подачу всего напитка. Если ЭНЕРГОСБЕР. РЕЖИМ установить на «OFF», это позволит оптимизировать время подачи смешанных напитков.
Восст. по умолч.	Для каждого напитка можно снова запрограммировать стандартные значения, установленные изготовителем. После выбора этой функции персональные установки отдельного напитка будут удалены.
HOT WATER	Для управления параметрами подачи напитка «Hot water» (горячая вода).
КОЛИЧЕСТВО ВОДЫ	Эта настройка действительна только для регулировки напитка «Hot water» и позволяет запрограммировать количество воды, подаваемой при каждом нажатии соответствующей кнопки. Шкала позволяет точно отрегулировать количество подаваемой воды (значение выражается в импульсах турбины).
Восст. по умолч.	Для каждого напитка можно снова запрограммировать стандартные значения, установленные изготовителем. После выбора этой функции персональные установки отдельного напитка будут удалены.
milk	Для управления параметрами подачи напитка «Milk» (молоко).
КОЛИЧЕСТВО МОЛОКА	Эта настройка регулируется только для напитков, содержащих молоко, и позволяет запрограммировать количество молока, подаваемого каждый раз, когда выбирается напиток. Шкала позволяет точно отрегулировать количество подаваемого молока (значение выражается в секундах). ПРИМЕЧАНИЕ: в качестве альтернативы, этот параметр подачи можно конфигурировать в меню «КОНФИГ. В РЕЖИМЕ ПОДАЧИ».
Восст. по умолч.	Для каждого напитка можно снова запрограммировать стандартные значения, установленные изготовителем. После выбора этой функции персональные установки отдельного напитка будут удалены.
ЭКСТРА	Для доступа к регулировке параметров напитков «Экстра».
LARGE COFFEE	Для управления параметрами подачи напитка «Large Coffee» (большой кофе).
Предв. настаивание	Предварительное настаивание: кофе будет слегка увлажнен перед приготовлением, это подчеркнет его аромат и превосходный вкус.
Off	предварительное настаивание не выполняется.
Низкая	активировано.
Высокая	более длинное для улучшения вкуса кофе.
ТЕМПЕРАТУРА КОФЕ	Этот раздел позволяет регулировать температуру для приготовления кофе.
Низкая	самая низкая температура подачи.
Нормальная	стандартная температура подачи.
Высокая	самая высокая температура подачи.

ПУНКТ МЕНЮ	Описание
ДЛИНА КОФЕ	Этот раздел позволяет запрограммировать количество кофе, подаваемого каждый раз, когда выбирается напиток. Шкала позволяет точно отрегулировать количество подаваемого кофе (значение выражается в импульсах турбины). ПРИМЕЧАНИЕ: в качестве альтернативы, этот параметр подачи можно конфигурировать в меню «КОНФИГ. В РЕЖИМЕ ПОДАЧИ».
Восст. по умолч.	Для каждого напитка можно снова запрограммировать стандартные значения, установленные изготовителем. После выбора этой функции персональные установки отдельного напитка будут удалены.
AMERICANO	Для управления параметрами подачи напитка «Americano» (кофе по-американски).
ТЕМПЕРАТУРА КОФЕ	Этот раздел позволяет регулировать температуру для приготовления кофе.
Низкая	самая низкая температура подачи.
Нормальная	стандартная температура подачи.
Высокая	самая высокая температура подачи.
ДЛИНА КОФЕ	Этот раздел позволяет запрограммировать количество кофе, подаваемого каждый раз, когда выбирается напиток. Шкала позволяет точно отрегулировать количество подаваемого кофе (значение выражается в импульсах турбины). ПРИМЕЧАНИЕ: в качестве альтернативы, этот параметр подачи можно конфигурировать в меню «КОНФИГ. В РЕЖИМЕ ПОДАЧИ».
ПРОЦЕНТ ВОДЫ В КОФЕ	Этот раздел позволяет запрограммировать процентное значение количества воды для подачи во время приготовления напитка «Americano». На практике, если установить «Длина кофе = 100 мл» и «Процент воды в кофе = 30%», то произойдет подача 30 мл воды и 70 мл кофе.
Восст. по умолч.	Для каждого напитка можно снова запрограммировать стандартные значения, установленные изготовителем. После выбора этой функции персональные установки отдельного напитка будут удалены.
CAFFE LATTE	Для управления параметрами подачи «Caffe latte» (кофе латте).
Предв. настаивание	Предварительное настаивание: кофе будет слегка увлажнен перед приготовлением, это подчеркнет его аромат и превосходный вкус.
Off	предварительное настаивание не выполняется.
Низкая	активировано.
Высокая	более длинное для улучшения вкуса кофе.
ТЕМПЕРАТУРА КОФЕ	Этот раздел позволяет регулировать температуру для приготовления кофе.
Низкая	самая низкая температура подачи.
Нормальная	стандартная температура подачи.
Высокая	самая высокая температура подачи.
ДЛИНА КОФЕ	Этот раздел позволяет запрограммировать количество кофе, подаваемого каждый раз, когда выбирается напиток. Шкала позволяет точно отрегулировать количество подаваемого кофе (значение выражается в импульсах турбины). ПРИМЕЧАНИЕ: в качестве альтернативы, этот параметр подачи можно конфигурировать в меню «КОНФИГ. В РЕЖИМЕ ПОДАЧИ».
КОЛИЧЕСТВО МОЛОКА	Эта настройка регулируется только для напитков, содержащих молоко, и позволяет запрограммировать количество молока, подаваемого каждый раз, когда выбирается напиток. Шкала позволяет точно отрегулировать количество подаваемого молока (значение выражается в секундах). ПРИМЕЧАНИЕ: в качестве альтернативы, этот параметр подачи можно конфигурировать в меню «КОНФИГ. В РЕЖИМЕ ПОДАЧИ».
High Speed Milk	Эта настройка регулируется только для напитков, содержащих молоко, и позволяет машине подавать молоко и кофе одновременно.

ПУНКТ МЕНЮ	Описание
Off	Подача молока и кофе выполняется в две отдельные фазы. ПРИМЕЧАНИЕ: в этом случае пользователь может остановить разные фазы подачи (кофе или молока) независимым образом.
On	Подача молока и кофе выполняется одновременно. ПРИМЕЧАНИЕ: в этом случае пользователь может остановить только подачу всего напитка. Если ЭНЕРГОСБЕР. РЕЖИМ установить на «OFF», это позволит оптимизировать время подачи смешанных напитков.
Восст. по умолч.	Для каждого напитка можно снова запрограммировать стандартные значения, установленные изготовителем. После выбора этой функции персональные установки отдельного напитка будут удалены.
steam	Для включения/отключения функции «Steam» (пар) в машине.
Off	Для отключения функции «Steam» (пар) (пар не будет отображаться в списке напитков «Экстра», см. параграф «Напитки Экстра»).
On	Для включения функции «Steam» (пар) (функция будет отображаться в списке напитков «Экстра», см. параграф «Напитки экстра»).
Меню аппарата	Это меню позволяет управлять общими параметрами работы и технического обслуживания машины.
Общие настройки	Для изменения рабочих установок машины.
Звуковые сигналы	Эта функция позволяет активировать/деактивировать звуковые сигналы предупреждения.
Off	Для отключения звуковых сигналов.
On	Для включения звуковых сигналов.
Энергосбер. режим	Эта функция управляет активацией бойлеров, имеющихся в машине, с целью экономии электроэнергии. По умолчанию функция установлена на «OFF».
Off	В этом случае при включении машины активируются все бойлеры для немедленного приготовления всех напитков. В этом режиме расход электроэнергии больше, так как машина постоянно готова к использованию.
On	В этом режиме при включении машины будет активирован только бойлер для кофе. Машина потребляет меньше энергии, но требует больше времени для подачи напитков с молоком. Данная настройка выключена по умолчанию во время программирования устройства на фабрике.
Ожид. настроек	Для установки времени, по истечении которого с последней подачи машина перейдет в режим ожидания. Время по умолчанию установлено на «через 30 минут».
15 минут	По истечении установленного времени машина переходит в режим ожидания.
30 минут	Для повторного включения машины нажать любую кнопку.
60 минут	После выполнения диагностики функций и фазы подогрева машина вновь готова к работе.
180 минут	
Off	Если параметр установлен на «OFF» машина будет всегда оставаться активной.
Управл. кофейн. отходами	Эта функция позволяет управлять кофейными отходами, которые производит машина.
Сигнализация контейнера для сбора отходов	Машину можно настроить так, чтобы она оповещала пользователя о необходимости опорожнить контейнер для сбора отходов при достижении максимального количества отходов, запрограммированного в функции «Кофейные отходы».
Off	сигнал тревоги отключен
On	сигнал тревоги включен
Кофейные отходы	Можно установить максимальное количество отходов, которые могут храниться в контейнере, прежде чем поступит запрос о его опорожнении.
Предв. помол	Для активации функции предварительного помола кофе, который еще не выбран, чтобы ускорить подачу кофе.
Off	Таким образом функция предварительного помола отключена.
On	Таким образом функция предварительного помола включена; в первый раз машина перемалывает зерна для выбранного кофе, затем для кофе, который будет выбран в последствии, позволяя немедленную подачу следующего кофе.
Задать Темп-Ный Офсет	Существует возможность повысить/понижить температуру кофе.

ПУНКТ МЕНЮ	Описание
НАСТР. ПАРОЛЯ ПОЛЬЗОВ-ЛЯ	Для установки ПАРОЛЯ доступа в меню пользователя. ПРИМЕЧАНИЕ: если установлен ПАРОЛЬ (0000), то при входе он запрашиваться не будет. В случае утери ПАРОЛЯ необходимо запустить процедуру восстановления, обратившись в отдел обслуживания потребителей.
НАСТР. ПАРОЛЯ ТЕХН. МЕНЮ	Для установки ПАРОЛЯ доступа в техническое меню. ПРИМЕЧАНИЕ: если установлен ПАРОЛЬ (0000), то при входе он запрашиваться не будет. В случае утери ПАРОЛЯ необходимо запустить процедуру восстановления, обратившись в отдел обслуживания потребителей. Внимание: пароль для технического меню позволяет доступ также и в меню пользователя.
Настройки дисплея	Это меню позволяет настроить язык меню, яркость и контраст дисплея.
Язык	Эта настройка позволяет выбрать язык интерфейса пользователя из следующих 17 вариантов: - ИТАЛЬЯНСКИЙ - АНГЛИЙСКИЙ - НЕМЕЦКИЙ - ФРАНЦУЗСКИЙ - ИСПАНСКИЙ - ПОРТУГАЛЬСКИЙ - ГОЛЛАНДСКИЙ - ПОЛЬСКИЙ - ШВЕДСКИЙ - БОЛГАРСКИЙ - ВЕНГЕРСКИЙ - ЧЕШСКИЙ - СЛОВЕНСКИЙ - РУМЫНСКИЙ - ГРЕЧЕСКИЙ - РУССКИЙ - КОРЕЙСКИЙ При входе на страницу отображается текущий выбранный язык. Язык можно изменить с помощью соответствующих кнопок.
ЯРКОСТЬ	Для установки подходящей яркости дисплея в зависимости от освещения помещения.
Контрастность	Для установки правильной контрастности дисплея, в соответствии с освещением помещения.
Логотип дисплея	Позволяет отображать предварительно выбранный логотип во время некоторых фаз машины:
Standard	Отображается стандартный логотип.
Bean	В качестве логотипа отображаются зерна.
Custom	Отображается персонализированный логотип. Персонализация может выполняться только с помощью специального инструмента, который можно заказать у производителя.
Настр. парам. воды	Это меню позволяет устанавливать параметры для корректного управления водой для подачи кофе.
Жесткость воды	Для изменения установок жесткости воды машины. Благодаря функции «Жесткость воды» можно настроить машину в зависимости от уровня жесткости используемой воды таким образом, чтобы машина запрашивала удаление накипи в подходящий момент. Измерьте жесткость воды, как указано в параграфе «Измерение и регулировка жесткости воды».

ПУНКТ МЕНЮ	Описание
Водопроводная сеть	Для включения функции, которая позволяет машине работать с подключением к водопроводной сети (только для специальных моделей). ПРИМЕЧАНИЕ: необходимо проявлять осторожность с этой функцией, поскольку при установке неправильного значения могут возникнуть неисправности. Опция «ON» может быть активирована при условии, что установлен и правильно подключен комплект «Водопроводная сеть»; в любом другом случае это приведет к неправильной работе машины. Когда выбрана опция «ON», функции «ПОДКЛЮЧ. ФИЛЬТРА» и «АКТИВАЦИЯ ФИЛЬТРА» будут скрыты, и выбрать их будет нельзя.
Off	В этом случае машина будет работать только с установленным баком.
On	В этом случае машина работает с использованием воды из водопроводной сети.
Подключ. фильтра	Для активации/деактивации предупреждения замены фильтра для воды. При активации этой функции машина предупреждает пользователя, когда необходимо заменить фильтр для воды. Функции являются видимыми, только если в функции «ВОДОПРОВОДНАЯ СЕТЬ» установлено значение «OFF».
Off	Предупреждение отключено.
On	Предупреждение включено (это значение устанавливается автоматически, когда выполняется активация фильтра).
Активация фильтра	Для активации фильтра после его установки или замены. Для правильной установки и/или замены см. инструкции в соответствующем параграфе «Фильтр для воды «INTENZA+»». Функции являются видимыми, только если в функции «ВОДОПРОВОДНАЯ СЕТЬ» установлено значение «OFF».
Удаление накипи	Эта функция позволяет выполнить цикл очистки от накипи (см. параграф «Удаление накипи»).
Начать удаление накипи	Эта функция позволяет запустить цикл очистки от накипи, как описано в соответствующем параграфе.
Увед-ние об уд. накипи	Эта функция позволяет активировать выведение на дисплей уведомления, когда необходимо выполнить цикл очистки машины от накипи.
Off	В этом случае уведомление отключено.
On	В этом случае уведомление включено; на дисплее появится сообщение, когда машина будет нуждаться в выполнении цикла очистки от накипи.
Заводские настройки	Эта функция позволяет восстановить все заводские параметры. ПРИМЕЧАНИЕ: этот раздел позволяет восстановить все заводские значения, касающиеся персональных настроек меню машины.
Платежная система	В этом меню разным напиткам присваиваются ценовые линии и дается разрешение на подсветку кнопок напитков независимо от наличия кредитов для подачи.
DISCOUNT LED BEVERAGE	Эта функция, если активна, позволяет включать подсветку кнопок напитков независимо от наличия кредитов для подачи.
Меню цен	Это меню позволяет устанавливать цену разных напитков, которые может подавать машина. ПРИМЕЧАНИЕ: Процесс управления ценами одинаков для всех напитков. Для каждого напитка машина распознает 3 ценовых линии: 0: бесплатный напиток (оплата не требуется); 1: подача напитка возможна только после достижения стоимости (1), заданной в монетоприемнике; 2: подача напитка возможна только после достижения стоимости (2), как правило выше стоимости 1, заданной в монетоприемнике. Управление ценами должно осуществляться монетоприемником или системой «Rfid» согласно описаний в соответствующих руководствах; машина не может контролировать цены.
Эспрессо	Управление ценой для подачи эспрессо.
Espresso x2	Управление ценой для подачи «espresso x2» (двух эспрессо).
Coffee	Управление ценой для подачи «Coffee» (кофе).
LARGE COFFEE	Управление ценой для подачи «Large Coffee» (большого кофе).
AMERICANO	Управление ценой для подачи «Americano» (кофе по-американски).
HOT WATER	Управление ценой для подачи «Hot water» (горячей воды).
Капучино	Управление ценой для подачи капучино.

ПУНКТ МЕНЮ	Описание
Latte Macchiato	Управление ценой для подачи латте макиато.
milk	Управление ценой для подачи «Milk» (молока).
CAFFE LATTE	Управление ценой для подачи «Caffe latte» (кофе латте).
Статистика	Эта функция позволяет доступ к отображению таких пунктов: - Счетчики продуктов - Счетчики ошибок - Счетчики циклов удаления накипи и промывки
PRODUCT COUNTERS	Данная функция позволяет отображать число поданных машиной продуктов по отдельному типу напитка.
Total	В этом разделе можно отобразить общее число напитков, поданных с момента начала эксплуатации машины.
Эспрессо	Общее количество подач «Espresso» (эспрессо).
Espresso x2	Общее количество подач «Espresso x2» (двух эспрессо).
Coffee	Общее количество подач «Coffee» (кофе).
LARGE COFFEE	Общее количество подач «Large Coffee» (большого кофе).
AMERICANO	Общее количество подач «Americano» (кофе по-американски).
HOT WATER	Общее количество подач «Hot water» (горячей воды).
Капучино	Общее количество подач «Cappuccino» (капучино)
Latte Macchiato	Общее количество подач «Latte macchiato» (латте макиато)
milk	Общее количество подач «Milk» (молока)
CAFFE LATTE	Общее количество подач «Caffè Latte» (кофе латте)
TOTAL COFFEE PRODUCTS	Общее количество подач продуктов на основе молока.
PARTIAL RESETTABLE	В этом разделе можно отобразить общее количество напитков, поданных с последнего обнуления «частичных» счетчиков.
Эспрессо	Количество подач эспрессо с момента последнего ОБНУЛЕНИЯ.
Espresso x2	Количество подач «Espresso x2» (двух эспрессо) с момента последнего ОБНУЛЕНИЯ.
Coffee	Количество подач «Coffee» (кофе) с момента последнего ОБНУЛЕНИЯ.
LARGE COFFEE	Количество подач «Large Coffee» (большого кофе) с момента последнего ОБНУЛЕНИЯ.
AMERICANO	Количество подач «Americano» (кофе по-американски) с момента последнего ОБНУЛЕНИЯ.
HOT WATER	Количество подач «Hot water» (горячей воды) с момента последнего ОБНУЛЕНИЯ.
Капучино	Количество подач «Cappuccino» (капучино) с момента последнего ОБНУЛЕНИЯ.
Latte Macchiato	Количество подач латте макиато с момента последнего ОБНУЛЕНИЯ.
milk	Количество подач «Milk» (молока) с момента последнего ОБНУЛЕНИЯ.
CAFFE LATTE	Количество подач «Caffè Latte» (кофе латте) с момента последнего ОБНУЛЕНИЯ.
Counters Reset	Для обнуления всех «частичных» счетчиков поданных напитков.
ERROR COUNTERS	Эта функция позволяет управлять и отображать ошибки, произошедшие в машине: - ERRORS LOG - RESET ERRORS
ERRORS LOG	Эта функция позволяет отображать ошибки, произошедшие в машине.
RESET ERRORS	Данная функция обнуляет список ошибок
WATER COUNTERS	В этом разделе можно отображать информацию об эксплуатации машины, касающуюся операций обслуживания, установки фильтров и использования воды в общем.
DESCALING CYCLE	В этом разделе отображаются статистические данные о выполненных циклах удаления накипи из машины.
SINCE LAST	Указывает количество импульсов турбины, произведенных с последней завершенной или отмененной пользователем фазой промывки во время удаления накипи.
SINCE SECOND LAST	Указывает количество импульсов турбины, произведенных между предпоследней и последней завершенной или отмененной пользователем фазой промывки во время удаления накипи.
SINCE THIRD LAST	Указывает количество импульсов турбины, произведенных между третьей с конца и предпоследней завершенной или отмененной пользователем фазой промывки во время удаления накипи.
NUMBER OF EXECUTION	Указывает общее число циклов удаления накипи, выполненных в машине, включая циклы, отмененные пользователем.
ОЧИСТ. БЛОКА ПРИГ.	Эта функция позволяет отображать счетчики, касающиеся выполненных промывок блока настаивания.

ПУНКТ МЕНЮ	Описание
NUMBER OF EXECUTION	Указывает число выполненных промывок блока настаивания
SINCE LAST	Указывает количество импульсов турбины, произведенных с последнего полного цикла промывки блока настаивания.
SINCE PRODUCTION	Указывает общее количество импульсов турбины, произведенных машиной с ввода в эксплуатацию.
WATER FILTER	Эта функция позволяет отображать счетчики, касающиеся фильтров воды.
SINCE LAST RESET	Указывает количество импульсов турбины, произведенных с момента активации последнего установленного фильтра.
NUMBER OF RESET	Указывает количество установок новых фильтров.

8.4 Установка пароля меню пользователя

ПАРОЛЬ должен устанавливаться наладчиком для предотвращения доступа неуполномоченного персонала, который может изменить настройки машины и привести к сбоям в работе.

Для установки ПАРОЛЯ выполните следующие действия: Войдите в режим программирования машины, как описано в параграфе «Вход в техническое меню».



Выберите пункт «НАСТРОЙКИ» и нажмите кнопку «OK».

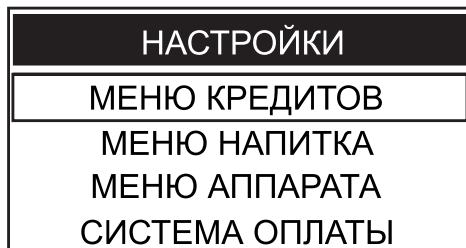

Для выбора пункта «МЕНЮ АППАРАТА» нажмите кнопку «DOWN».

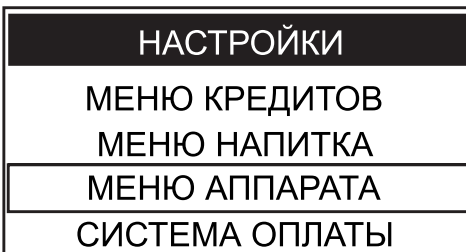

Нажмите кнопку «OK» для входа.

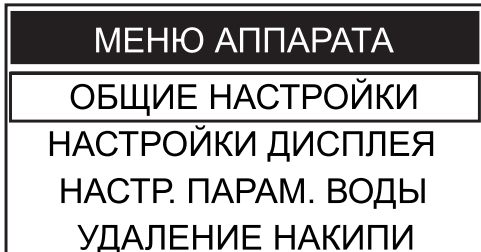

Нажмите кнопку «OK» для входа в «ОБЩИЕ НАСТРОЙКИ».

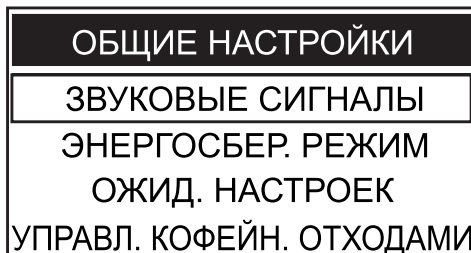

Нажимайте кнопку «DOWN», пока не будет выбран пункт «НАСТР. ПАРОЛЯ ПОЛЬЗОВ-ЛЯ».

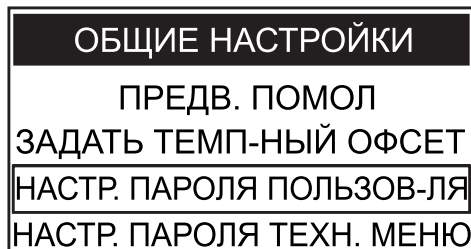

Нажмите кнопку «OK» для входа.

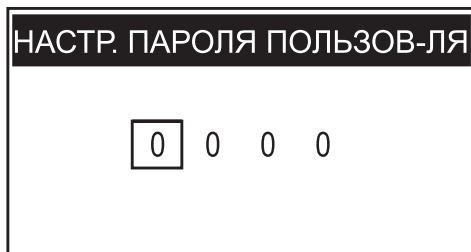

Теперь можно переходить к установке ПАРОЛЯ.

Нажимайте кнопку «DOWN» или кнопку «UP», чтобы установить желаемую цифру. Нажмите кнопку «OK» для подтверждения отображаемой цифры и перехода к следующей. Выполните действия из предыдущих пунктов для установки всех выбранных цифр. Приведем пример для лучшего понимания процедуры.

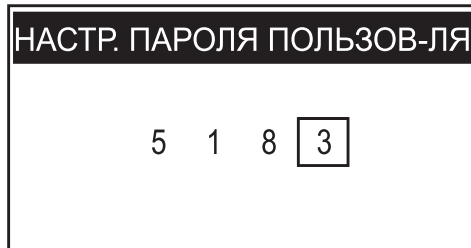

При нажатии кнопки «ОК» на последней цифре, машина сохраняет код в памяти и открывает следующую страницу.

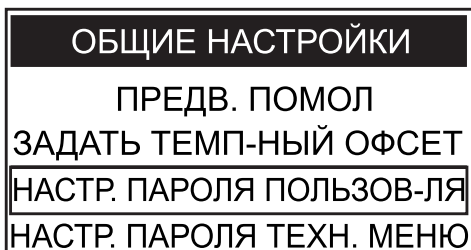

Нажмите несколько раз кнопку «ESC» для выхода; после этого для входа в меню пользователя необходимо будет вводить ПАРОЛЬ.

8.5 Установка пароля технического меню

ПАРОЛЬ должен устанавливаться наладчиком для предотвращения доступа неуполномоченного персонала, который может изменить настройки машины и привести к сбоям в работе.

Для установки ПАРОЛЯ выполните следующие действия: Войдите в режим программирования машины, как описано в параграфе «Вход в техническое меню».



Выберите пункт «НАСТРОЙКИ» и нажмите кнопку «ОК».

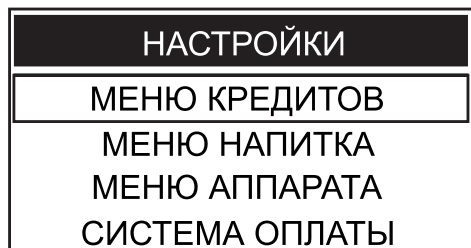

Для выбора пункта «МЕНЮ АППАРАТА» нажмите кнопку «DOWN».

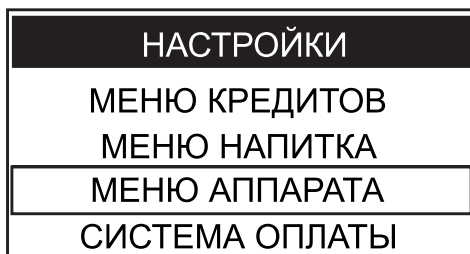

Нажмите кнопку «ОК» для входа.

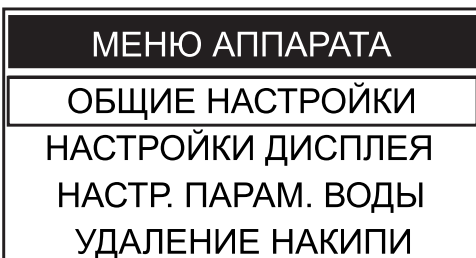

Нажмите кнопку «ОК» для входа в «ОБЩИЕ НАСТРОЙКИ».

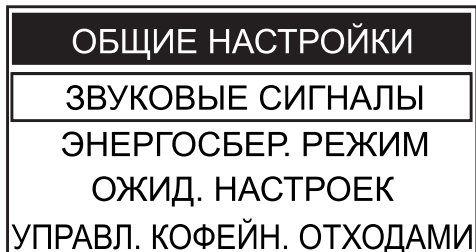

Нажимайте кнопку «DOWN», пока не будет выбран пункт «НАСТР. ПАРОЛЯ ТЕХН. МЕНЮ».

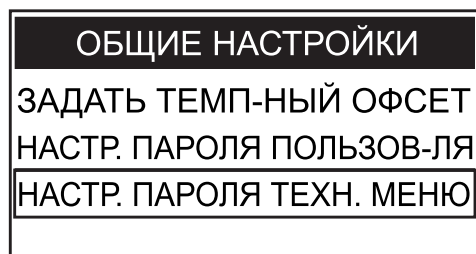

Нажмите кнопку «OK» для входа.

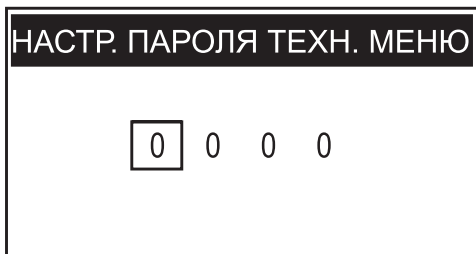

Теперь можно переходить к установке ПАРОЛЯ.

Нажимайте кнопку «DOWN» или кнопку «UP», чтобы установить желаемую цифру.

Нажмите кнопку «OK» для подтверждения отображаемой цифры и перехода к следующей.

Выполните действия из предыдущих пунктов для установки всех выбранных цифр.

Приведем пример для лучшего понимания процедуры.



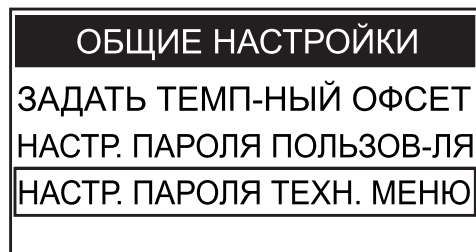

При нажатии кнопки «OK» на последней цифре, машина сохраняет код в памяти и открывает следующую страницу.



Нажмите несколько раз кнопку «ESC» для выхода; после этого для входа в техническое меню необходимо будет вводить ПАРОЛЬ.

9 РАБОТА И ИСПОЛЬЗОВАНИЕ

 Данный прибор может использоваться детьми старше 8 лет, а также лицами с ограниченными физическими, умственными или сенсорными способностями, или лицами, не имеющими достаточного опыта и квалификации, если они будут находиться под присмотром или будут надлежащим образом обучены пользованию прибором и будут понимать все связанные с этим риски.

 Дети не должны играть с прибором. Чистка и техническое обслуживание прибора не должно выполняться детьми без присмотра.

 После длительного простоя, из соображений гигиены, рекомендуется провести тщательное ополаскивание контура.

9.1 Включение машины

 Подключение к электросети должен выполнять только наладчик!

 Всегда проверяйте, чтобы верхняя крышка была закрыта на ключ.

 Убедитесь, что устройство подачи установлено правильно; сместите его горизонтально до ЩЕЛЧКА, указывающего на правильную установку. В противном случае возможно вытекание напитка из внешней части устройства подачи.

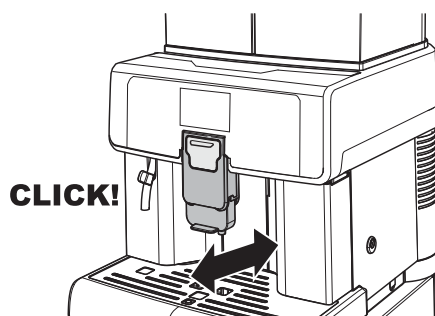

Перед включением машины следует убедиться, что вилка правильно вставлена в электрическую розетку. Для включения машины переведите главный выключатель, расположенный на задней стороне машины, в положение «I».

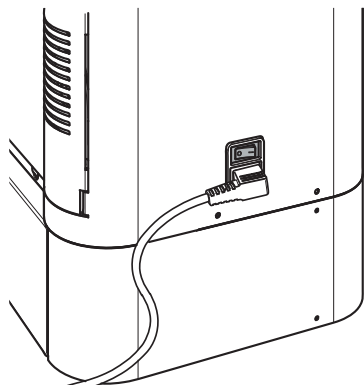

После выполнения контрольного цикла машина переходит в режим ожидания; в этом состоянии кнопка «Режим ожидания» мигает. Для включения машины достаточно нажать на кнопку «Режим ожидания». Эту функцию может отключить специализированный технический специалист.

По окончании подогрева машина выполняет цикл ополаскивания внутренних контуров, в ходе которого подается небольшое количество горячей воды. Необходимо дождаться окончания этого цикла.

Наладчик может установить в машину платежную систему.

Если после фаз подготовки, некоторые или все кнопки машины не горят, то подача этих напитков возможна только после оплаты требуемой цены.

Внесите требуемую цену перед подачей напитков.

Цены определяются наладчиком в автономном порядке.

9.2 Подогрев и ополаскивание

При включении машина начинает фазу подогрева; дождитесь окончания этой фазы.



Полоска шкального индикатора продвигается вперед, указывая на то, что машина выполняет подогрев системы.

По окончании подогрева машина выполнит цикл ополаскивания внутренних контуров.



 Полоска шкального индикатора ползет вперед, указывая на то, что машина выполняет цикл ополаскивания системы.

Подается небольшое количество воды. Дождитесь окончания этого цикла.

 Цикл можно прервать, нажав кнопку «ESC».



Когда отобразится логотип, машина будет готова к работе.

 Если машина используется в первый раз или после длительного простоя, обратитесь к наладчику для ввода машины в эксплуатацию.

9.3 Цикл ополаскивания/самоочистки

Этот цикл позволяет ополаскивать внутренние контуры для кофе свежей водой. Этот цикл выполняется:

- При включении машины (с холодным бойлером);
- После загрузки контура (с холодным бойлером);
- Во время фазы подготовки режима ожидания (если был подан хотя бы один кофейный напиток);

Во время фазы выключения, после нажатия кнопки «Режим ожидания» (если был подан хотя бы один кофейный напиток).

Подается небольшое количество воды для ополаскивания и нагревания всех компонентов; во время этой фазы появляется символ.



Необходимо дождаться автоматического окончания этого цикла; подачу можно прервать, нажав кнопку «ESC».

9.4 Экологичность: режим ожидания

Машина позволяет экономить электроэнергию. После определенного периода простоя, с момента последней подачи, машина автоматически выключается. Длительность этого периода устанавливает наладчик в техническом меню.

 Во время фазы выключения, если был подан хотя бы один кофейный напиток, машина выполняет цикл ополаскивания.

 **Время** может быть запрограммировано в соответствии с требованиями (см. инструкции в главе «Меню программирования»).

Для включения машины достаточно нажать на одну из кнопок на панели управления (если главный выключатель установлен на «I»); в этом случае машина выполнит ополаскивание, только если бойлер охлажден.

9.5 Платежные системы

Кофемашина может оснащаться платежными системами, которые управляются непосредственно наладчиком. После установки платежной системы, подача каждого напитка может выполняться только после оплаты определенной цены.

Когда машина готова к подаче, кнопки напитков свободной подачи будут гореть, а кнопки напитков, требующих оплаты определенной цены, не будут гореть.

Если вы желаете, чтобы кнопки напитков всегда горели, необходимо активировать опцию «DECOUNT LED BEVERAGE» в разделе «Система оплаты» в «Техническом меню».

Оплата необходимой стоимости может осуществляться с помощью монетоприемника или магнитной карты. После оплаты необходимой цены, кнопка загорается и машина позволяет подачу.

Этот принцип действует в случае использования монетоприемника. Но этот принцип не работает с системой «Apollo» (если только не активирована опция «DECOUNT LED BEVERAGE»).

В том случае, если напиток, требующий оплаты, был выбран прежде, чем был внесен необходимый кредит, появится следующий символ:



9.5.1 С монетоприемником

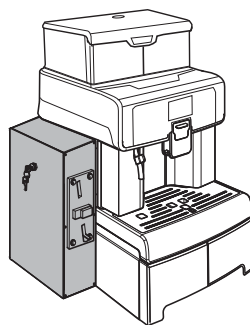

Прежде чем подавать напиток, внесите монеты для достижения цены, установленной наладчиком.

 **Принимаемые монеты и стоимость напитка** наладчиком, который должен предоставить все необходимые указания.

Если установлен монетоприемник, емкость для молока должна быть размещена на правой стороне машины для обеспечения ее лучшей работы.

Все иллюстрации, изображающие использование молока, должны восприниматься с учетом нового расположения компонентов машины. Дополнительная информация изложена в параграфе «Установка насадки Cappuccinatore».

9.5.2 Магнитная карта

 **Опасность ожогов!** Трубка подачи горячей воды может быть горячей.

Перед подачей напитка поднесите карту к передней стенке машины, указанной на рисунке. Она считывает кредит, присутствующий на карте, и активирует подачу напитка.

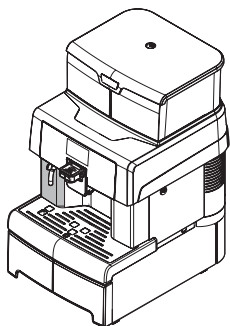

9.6 Типы светодиодов / режимов работы машины

Машина оснащена светодиодами двух типов, синими и белыми, размещенными в зоне подачи; ниже описан принцип их работы.

Машина осуществляет нагрев: синие и белые светодиоды чередуют включение и выключение с эффектом угасания.

- Машина готова к использованию: непрерывно горят только синие светодиоды.
- Машина подает кофе или смешанные напитки: синие светодиоды не горят, белые светодиоды горят непрерывно. После приготовления напитка, белые светодиоды включаются и выключаются с эффектом угасания на 4 секунды.
- Машина подает горячую воду: не горят ни синие, ни белые светодиоды. После завершения подачи воды светодиоды загораются в режиме готовности.

9.7 Подача кофе

Для подачи кофе необходимо нажать: кнопку «Эспрессо» для подачи эспрессо; кнопку «Espresso x2» для подачи двух эспрессо; кнопку «Coffee» для подачи кофе;

Далее начинается цикл подачи:

 Для подачи 2 кофе машина автоматически предусматривает помол и дозировку правильного количества кофе.

 Приготовление двух кофе требует двух циклов помола и двух циклов подачи, которыми машина управляет автоматически.

После окончания цикла предварительного настаивания, кофе начинает выходить из устройства подачи. Подача кофе прекращается автоматически после достижения установленного уровня; все же, подачу кофе можно прервать, повторно нажав кнопку выбранного продукта или кнопку «ESC».

 Машина отрегулирована для приготовления настоящего эспрессо по-итальянски. Эта характеристика может немного удлинить время подачи кофе, делая его вкус более насыщенным.

9.8 Cappuccinatore

В этой главе описан порядок использования насадки Cappuccinatore для молока для приготовления капучино, латте макиато или для вспенивания молока.

 **Перед использованием** насадки Cappuccinatore, ее следует тщательно очистить, как описано в главе «Чистка и техническое обслуживание».

 Рекомендуется использовать холодное молоко (~5°C / 41°F) с содержанием белка не меньше 3% для получения напитка хорошего качества. Можно использовать цельное, обезжиренное, соевое молоко или молоко без лактозы в зависимости от собственных вкусовых предпочтений.

 **Используйте только с молоком или водой для чистки.**

9.8.1 Установка насадки Cappuccinatore

Насадка Cappuccinatore должна быть собрана должным образом; сборка осуществляется по-разному в зависимости от наличия в машине монетоприемника.

9.8.1.1 Насадка Cappuccinatore без монетоприемника

Обычно машина устанавливается без монетоприемника. В таком случае на Cappuccinatore необходимо установить левый штуцер.

Вставьте левый штуцер в Cappuccinatore.

 **В нижней части** штуцера присутствует буква «L».

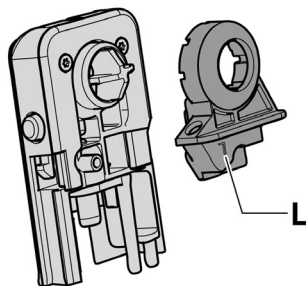

Вставьте трубку в левую сторону штуцера.

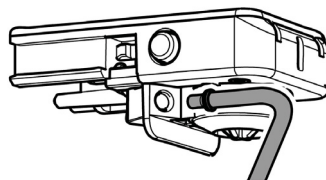

В таком случае всасывающую трубку можно вставить в крепления, как показано на рисунке.

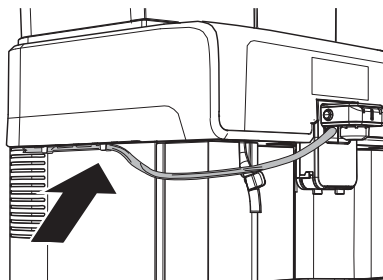

9.8.1.2 Насадка Cappuccinatore с монетоприемником

Если в машину устанавливается монетоприемник, управление молоком должно осуществляться иным образом для обеспечения легкого доступа к самому монетоприемнику.

Вставьте правый штуцер в Cappuccinatore.

 В нижней части штуцера присутствует буква «R».

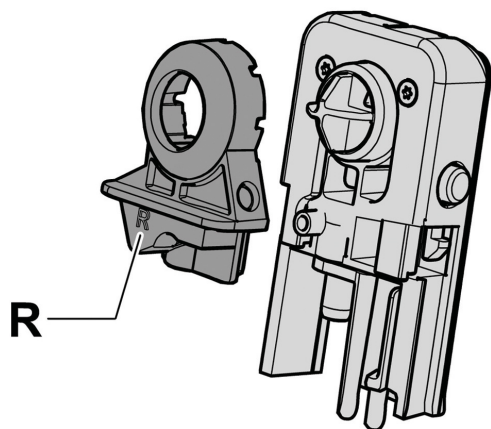

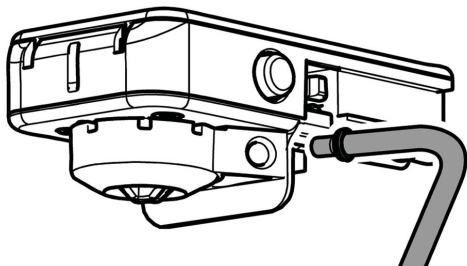

Вставьте трубку в правую сторону штуцера.



9.9 Подача капучино

Машина позволяет быстро подать капучино нажатием всего одной кнопки.

 **Опасность ожогов!** В начале подачи могут образоваться брызги горячей воды.

 Сразу после использования насадки Cappuccinatore для вспенивания молока ее необходимо очистить (см. параграф «Очистка Cappuccinatore (после каждого использования)»);

 Протрите снаружи трубку подачи влажной тряпкой. Это гарантирует идеальную чистоту всех деталей от возможных остатков молока. Если цикл очистки насадки Cappuccinatore не был выполнен по истечении 10 минут с последней подачи напитка с молоком, машина автоматически предложит произвести быстрый цикл очистки Cappuccinatore.

Снимите крышку с передней части.

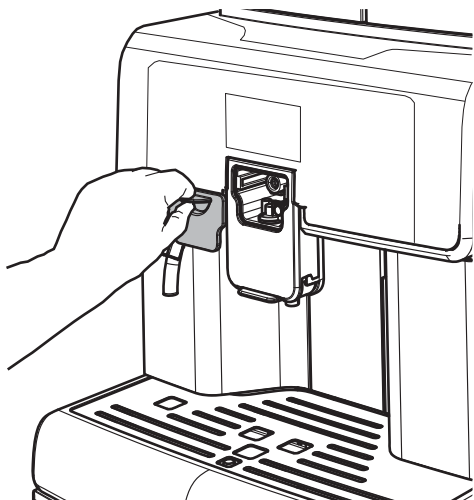

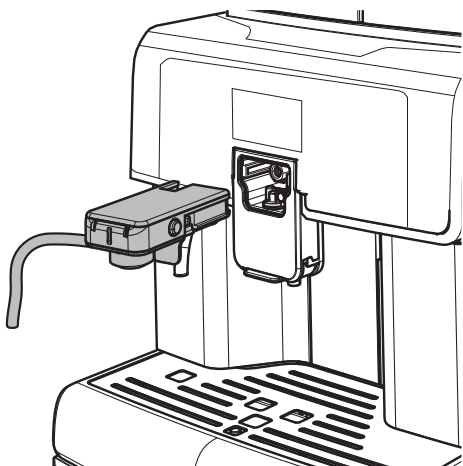

 Крышку можно разместить сбоку машины с помощью вставленного в нее магнита.

Вставьте насадку Cappuccinatore до упора в гнездо. Проверьте, чтобы она не снималась.



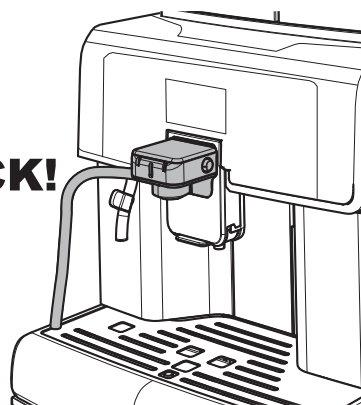

CLICK!

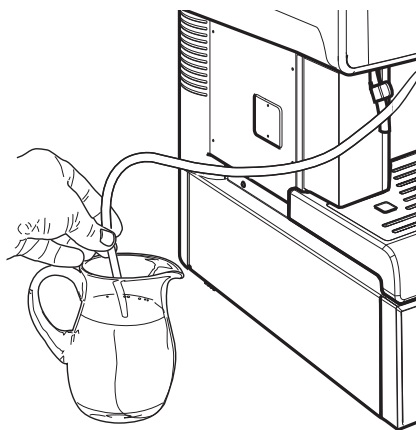

 Перед использованием очистите Cappuccinatore, как описано в параграфе «Очистка Cappuccinatore (после каждого использования)».

Вставьте чистую трубку непосредственно в емкость для молока.



 Для гарантирования наилучшего результата при приготовлении капучино, используемое молоко должно быть холодным.

Вставьте чашку под устройство подачи.



Нажмите кнопку «Капучино».
Машине требуется время для подогрева.

По окончании предварительного нагрева машина начнет подавать капучино.



В этой фазе машина выполняет подачу вспененного молока. Подачу можно прекратить, нажав кнопку «Cappuccino» или кнопку «ESC».

По завершении подачи молока машина подаст кофе. Подачу можно прекратить, нажав кнопку «Cappuccino» или кнопку «ESC».



Вы сможете наслаждаться капучино, как в баре. После использования насадки Cappuccinatore ее необходимо очистить, как описано в параграфе «Очистка Cappuccinatore (после каждого использования)».

Удалите емкость и, если необходимо, очистите ее.

 Машина позволяет одновременно подавать и молоко, и кофе. Данная функция должна активироваться наладчиком.

В таком случае, нажмите кнопку «Капучино» для подачи капучино и на дисплее появится:



Машина приготовит капучино за одну фазу. В таком случае, нажатие кнопки «Cappuccino» или кнопки «ESC» прекращает подачу всего напитка.

 Данную функцию можно активировать для всех напитков, предусматривающих подачу кофе и молока.

 Если ЭНЕРГОСБЕР. РЕЖИМ установить на «OFF», это позволит оптимизировать время подачи смешанных напитков.

9.10 Подача латте макиато

Машина позволяет быстро подать латте макиато нажатием всего одной кнопки.

⚠ Опасность ожогов! В начале подачи могут образоваться брызги горячей воды.

👉 Сразу после использования насадки *Cappuccinatore* для вспенивания молока ее необходимо очистить (см. параграф «Очистка *Cappuccinatore* (после каждого использования)»);

👉 Протрите снаружи трубку подачи влажной тряпкой. Это гарантирует идеальную чистоту всех деталей от возможных остатков молока. Если цикл очистки насадки *Cappuccinatore* не был выполнен по истечении 10 минут с последней подачи напитка с молоком, машина автоматически предложит произвести быстрый цикл очистки *Cappuccinatore*.

Снимите крышку с передней части.

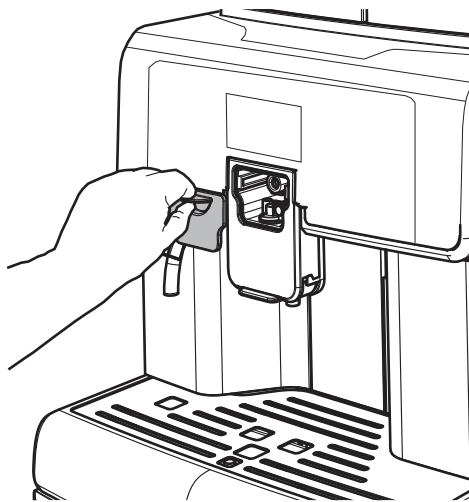

👉 Крышку можно разместить сбоку машины с помощью вставленного в нее магнита.

Вставьте насадку *Cappuccinatore* до упора в гнездо. Проверьте, чтобы она не снималась.

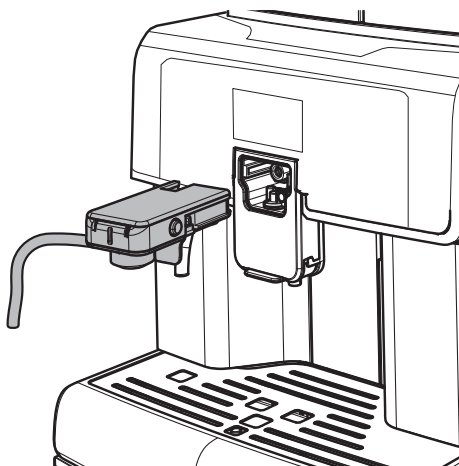

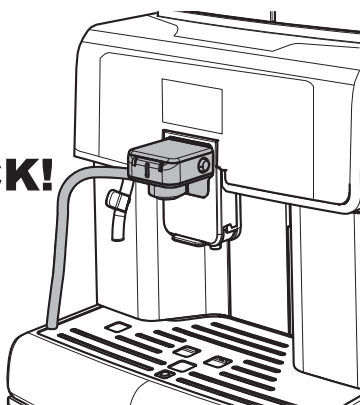
CLICK!

⚠ Перед использованием очистите Сappuccinatore, как описано в параграфе «Очистка Сappuccinatore (после каждого использования)».

Вставьте чистую трубку непосредственно в емкость для молока.

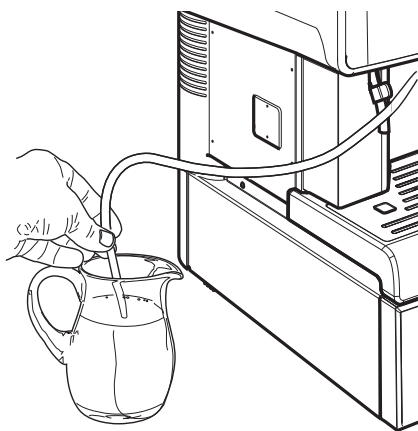

👉 Для получения наилучшего результата при приготовлении латте макиато используемое молоко должно быть холодным.

Для приготовления рекомендуется использовать высокие стаканы, сместив соответствующим образом устройство подачи кофе.



Когда машина будет готова, нажмите кнопку «Латте макиато» для включения подачи латте макиато. Машина автоматически приготовит латте макиато. После использования насадки Сappuccinatore ее необходимо очистить, как описано в параграфе «Очистка Сappuccinatore (после каждого использования)». Удалите емкость и, если необходимо, очистите ее.

9.11 Подача молока

Машина позволяет быстро подавать горячее молоко нажатием всего одной кнопки.

⚠ Опасность ожогов! В начале подачи могут образоваться брызги горячей воды.

👉 Сразу после использования насадки Сappuccinatore для вспенивания молока ее необходимо очистить (см. параграф «Очистка Сappuccinatore (после каждого использования)»);

 Протрите снаружи трубку подачи влажной тряпкой. Это гарантирует идеальную чистоту всех деталей от возможных остатков молока. Если цикл очистки насадки Cappuccinatore не был выполнен по истечении 10 минут с последней подачи напитка с молоком, машина автоматически предложит произвести быстрый цикл очистки Cappuccinatore.

 Крышку можно разместить сбоку машины с помощью вставленного в нее магнита.

Вставьте насадку Cappuccinatore до упора в гнездо. Проверьте, чтобы она не снималась.

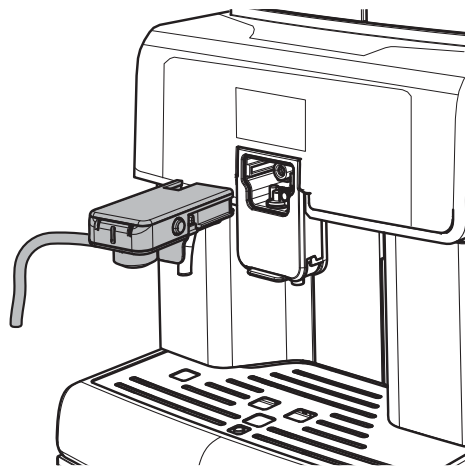

Снимите крышку с передней части.

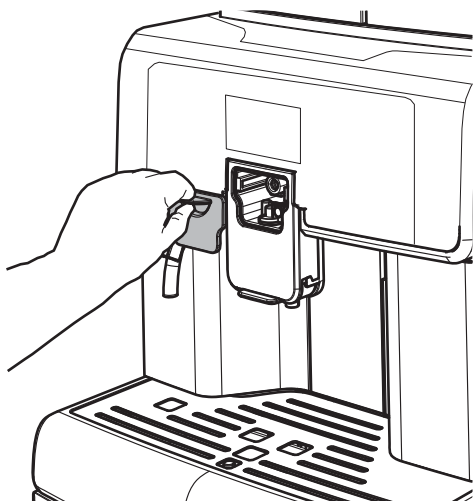

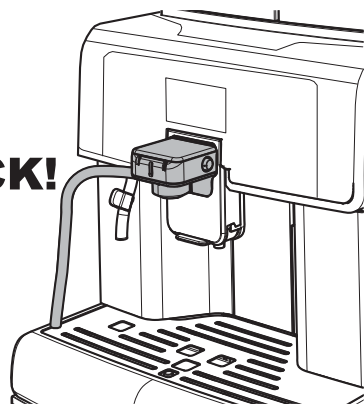

CLICK!

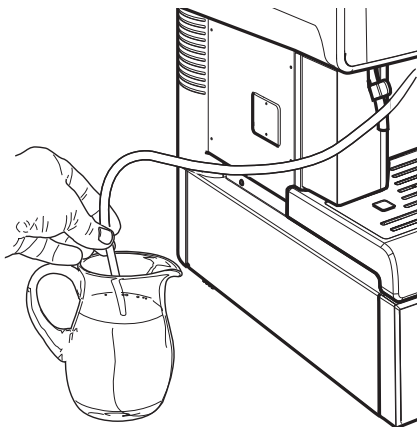

 Перед использованием очистите Cappuccinatore, как описано в параграфе «Очистка Cappuccinatore (после каждого использования)».

Вставьте чистую трубку непосредственно в емкость для молока.



 Для получения наилучшего результата при приготовлении молока используемое молоко должно быть холодным.

Для приготовления рекомендуется использовать высокие стаканы, сместив соответствующим образом устройство подачи кофе.



Когда машина будет готова, нажмите кнопку «Milk» для включения подачи горячего молока. Машина автоматически приготовит горячее молоко. После использования насадки Cappuccinatore ее необходимо очистить, как описано в параграфе «Очистка Cappuccinatore (после каждого использования)». Удалите емкость и, если необходимо, очистите ее.

9.12 Подача горячей воды

 **Опасность ожогов!** В начале подачи могут образоваться брызги горячей воды. Трубка подачи горячей воды может нагреваться до высокой температуры.

Вставьте емкость под трубку горячей воды.

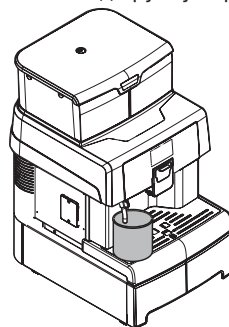

Нажмите кнопку «Hot water», чтобы начать подачу горячей воды из трубки.



По окончании подачи уберите емкость с горячей водой.

 **Подачу можно прекратить, нажав кнопку «Hot water» или кнопку «ESC».**

9.13 Напитки «Экстра»

Машина предназначена для подачи других напитков, которые не указаны на самой панели управления.

 После нажатия кнопки «Экстра», если не был выбран ни один продукт, то через 10 секунд машина возвращается к главному меню.

Нажмите кнопку «Экстра» для входа в меню.



 Функция «STEAM» (пар) отображается и может быть выбрана, если наладчик активировал данную функцию. В противном случае данная функция недоступна.

На дисплее появится страница, позволяющая отобразить напитки «Экстра».

 В этом меню возможна подача только одного напитка за раз; для подачи других напитков необходимо повторить описанные процедуры.

Выберите желаемый напиток, нажимая кнопку «UP» или кнопку «DOWN».

После выбора желаемого напитка, нажмите кнопку «OK», чтобы начать приготовление.

 См. соответствующий параграф для подачи желаемого напитка.

 Для приготовления напитков с молоком установите насадку Cappuccinatore, предварительно вымыв ее, как описано в параграфе «Очистка Cappuccinatore (после каждого использования)».

Кофе лунго

Эта программа позволяет приготовить кофе лунго. Нажмите кнопку «Экстра» для входа в меню.



Вставьте подходящую чашку под устройство подачи кофе.

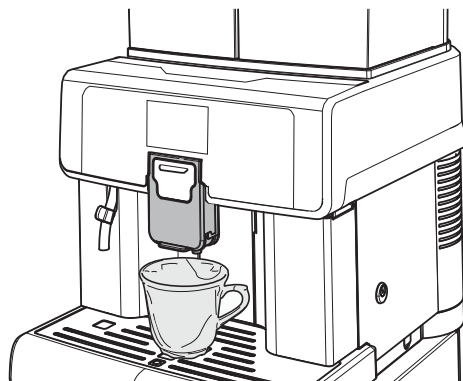

Нажмите кнопку «OK», чтобы начать приготовление.

По окончании подачи заберите чашку с кофе.

 **Подачу можно прекратить, нажав кнопку «Экстра» или кнопку «ESC».**

Кофе по-американски.

Эта программа позволяет приготовить кофе по-американски.

Нажмите кнопку «Экстра» для входа в меню.

Нажмите кнопку «DOWN» для выбора «AMERICANO».



Вставьте подходящую чашку под устройство подачи.

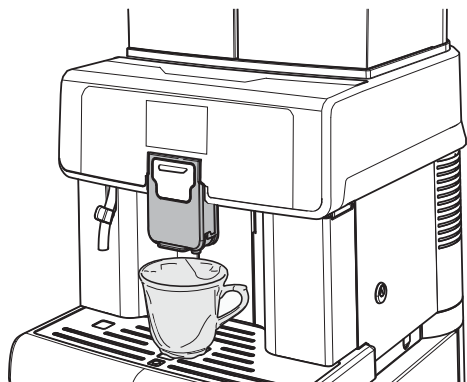

Подтвердите, нажав кнопку «OK», чтобы начать приготовление.

По окончании подачи заберите чашку с кофе.

 **Подачу можно прекратить, нажав кнопку «Экстра» или кнопку «ESC».**

Caffè Latte

Эта программа позволяет приготовить кофе с горячим молоком.

 **Опасность ожогов! В начале подачи могут образоваться брызги горячей воды.**

Снимите крышку с передней части.

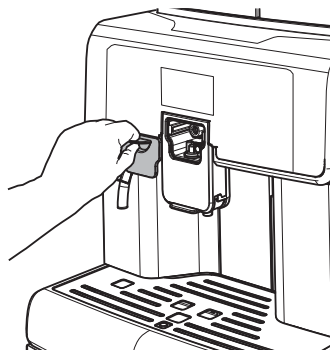

 **Крышку можно разместить сбоку машины с помощью вставленного в нее магнита.**

Вставьте насадку Сarrucciatore до упора в гнездо. Проверьте, чтобы она не снималась.

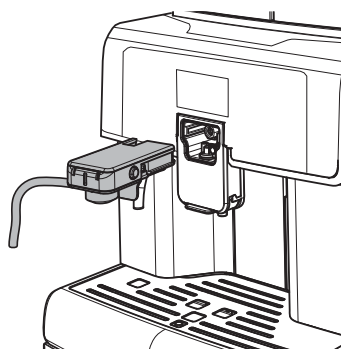

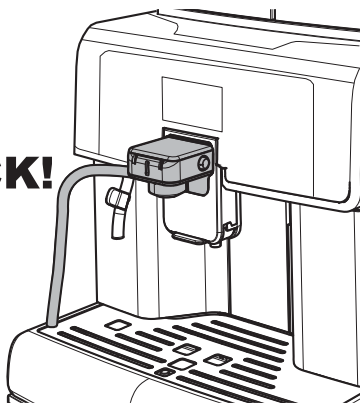
CLICK!

Нажмите кнопку «Экстра» для входа в меню. Нажмите кнопку «DOWN» для выбора «CAFFE' LATTE».



 Перед использованием очистите Сarruccinatore, как описано в параграфе «Очистка Сarruccinatore (после каждого использования)».

Вставьте чистую трубку непосредственно в емкость для молока.

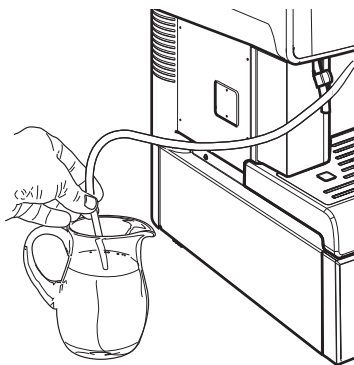

 Для гарантирования наилучшего результата при приготовлении капучино, используемое молоко должно быть холодным.

Вставьте подходящую чашку под устройство подачи.



Подтвердите, нажав кнопку «OK», чтобы начать приготовление.

 Подачу можно прекратить, нажав кнопку «Экстра» или кнопку «ESC».

По окончании подачи заберите чашку с кофе и горячим молоком.

Пар
 Данная функция доступна только в том случае, если наладчик ее активировал.

⚠ Опасность ожогов! В начале подачи могут образоваться брызги горячей воды. Трубка подачи пара может нагреваться до высокой температуры.

Данная программа предназначена для подачи пара с целью подогрева напитков непосредственно в емкости.

Нажмите кнопку «Экстра» для входа в меню. Нажмите кнопку «DOWN» для выбора пункта «STEAM».



Поставьте под устройство подачи подходящую емкость.

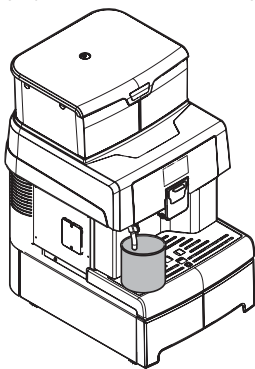

Подтвердите нажатием кнопки «OK». Машина выполнит нагрев системы. По достижении нужной температуры машина начинает подачу пара. Для прекращения подачи пара нажмите кнопку «Экстра» или кнопку «ESC». Если необходимо, по окончании использования очистите трубку подачи пара влажной тряпкой.

9.14 Регулировка напитков в чашке

Машина позволяет выполнять регулировку длительности подачи напитков в чашку в зависимости от предпочтений пользователя и характеристик чашек/чашечек.

Регулировка количества напитка в чашке, чашечке или бокале может осуществляться двумя способами:
 КОНФИГ. В РЕЖИМЕ ПОДАЧИ
 КОНФИГ. С ПАРАМЕТРАМИ

9.14.1 КОНФИГ. В РЕЖИМЕ ПОДАЧИ

При использовании этого метода регулировка длительности подачи напитков может выполняться наладчиком при помощи кнопок, но визуально. Количество напитка регулируется в процессе подачи. Войдите в режим программирования машины, как описано в параграфе «Вход в техническое меню».

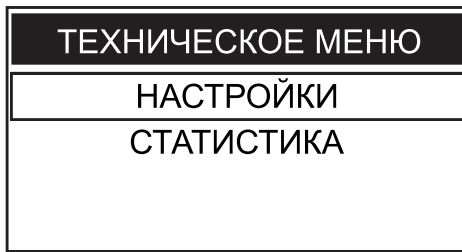

Выберите пункт «НАСТРОЙКИ» и нажмите кнопку «OK».

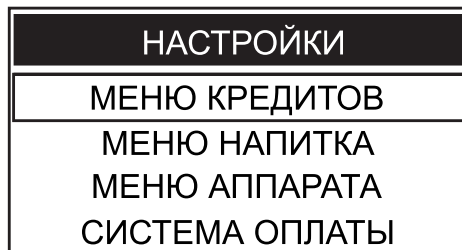

Для выбора пункта «МЕНЮ НАПИТКА» нажмите кнопку «DOWN».

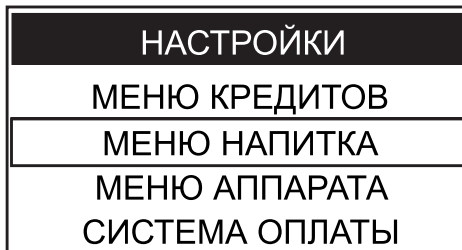

Нажмите кнопку «OK» для входа.

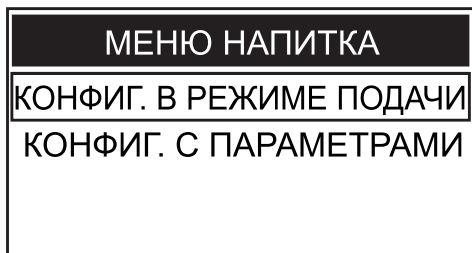

Нажмите кнопку «OK» для входа в меню «КОНФИГ. В РЕЖИМЕ ПОДАЧИ».



Выберите напиток, который вы желаете запрограммировать и остановите подачу, как показано на дисплее, когда захотите. В качестве примера выполним программирование капучино. Перед выполнением программирования подготовьте машину, как описано в параграфе «Подача капучино».

Установите чашку под устройством подачи.

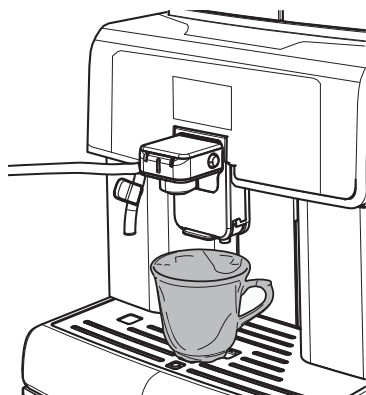

Для выбора пункта «CAPPUCCINO» нажимайте кнопку «DOWN».



Нажмите кнопку «OK» для входа. Теперь машина находится в режиме программирования. Машина начнет фазу подачи молока. На дисплее появится сообщение «OK, ЧТОБЫ ЗАПОМНИТЬ».



После этого необходимо нажать кнопку «OK», когда в чашке будет желаемое количество молока.

Сразу после этого машина начнет фазу подачи кофе. На дисплее появится сообщение «OK, ЧТОБЫ ЗАПОМНИТЬ».



После этого необходимо нажать кнопку «OK», когда в чашке будет желаемое количество кофе. Теперь кнопка «Капучино» запрограммирована. При каждом нажатии машина будет подавать одинаковое, только что запрограммированное количество.

 Аналогичным образом можно запрограммировать длительность подачи всех напитков, за исключением «AMERICANO» и «STEAM».

Для выбора пункта «МЕНЮ НАПИТКА» нажмите кнопку «DOWN».

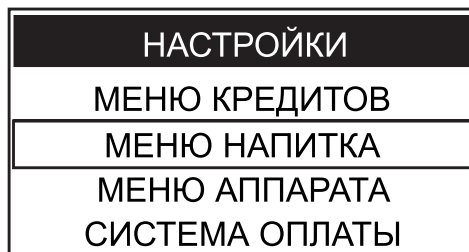

9.14.2 КОНФИГ. С ПАРАМЕТРАМИ

Для выполнения регулировки длительности подачи с использованием этого метода необходимо зайти в «МЕНЮ НАПИТКА» и при помощи кнопки запрограммировать каждый напиток отдельно. Эта система требует в дальнейшем проверки подачи для подтверждения на практике количества подаваемого напитка.

Для удобства ниже приведены примеры программирования капучино для того, чтобы проиллюстрировать всю последовательность действий. Войдите в режим программирования машины, как описано в параграфе «Вход в техническое меню».

Нажмите кнопку «OK» для входа.

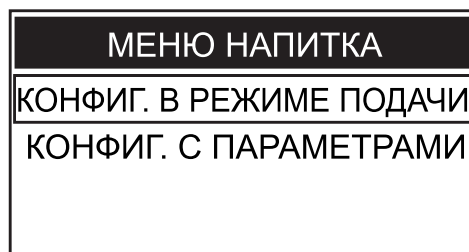

Для выбора пункта «КОНФИГ. С ПАРАМЕТРАМИ» нажмите кнопку «DOWN»

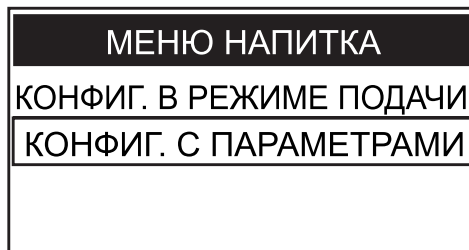

Выберите пункт «НАСТРОЙКИ» и нажмите кнопку «OK».

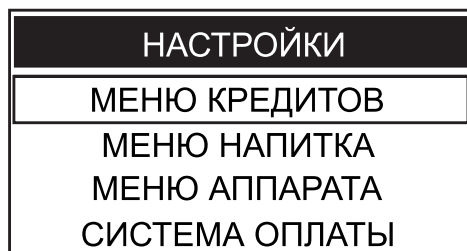

Нажмите кнопку «OK» для входа.



Для выбора пункта «CAPPUCCINO» нажимайте кнопку «DOWN».

КОНФИГ. С ПАРАМЕТРАМИ
ESPRESSO
COFFEE
CAPPUCCINO
LATTE MACCHIATO

Нажмите кнопку «OK» для входа.

CAPPUCCINO
ПРЕДВ. НАСТАИВАНИЕ
ТЕМПЕРАТУРА КОФЕ
ДЛИНА КОФЕ
КОЛИЧЕСТВО МОЛОКА

Нажмите кнопку «OK» для входа в меню «ПРЕДВ. НАСТАИВАНИЕ».

ПРЕДВ. НАСТАИВАНИЕ
OFF
НИЗКАЯ
ВЫСОКАЯ

Нажимайте кнопку «DOWN» или кнопку «UP» для выбора нужного значения. После этого нажмите кнопку «OK» для подтверждения и выхода.

Нажмите кнопку «DOWN» для выбора меню «ТЕМПЕРАТУРА КОФЕ».

CAPPUCCINO
ПРЕДВ. НАСТАИВАНИЕ
ТЕМПЕРАТУРА КОФЕ
ДЛИНА КОФЕ
КОЛИЧЕСТВО МОЛОКА

Нажмите кнопку «OK» для входа.

ТЕМПЕРАТУРА КОФЕ
НИЗКАЯ
НОРМАЛЬНАЯ
ВЫСОКАЯ

Нажимайте кнопку «DOWN» или кнопку «UP» для выбора нужного значения. После этого нажмите кнопку «OK» для подтверждения и выхода.

Нажмите кнопку «DOWN» для выбора меню «ДЛИНА КОФЕ».

CAPPUCCINO
ПРЕДВ. НАСТАИВАНИЕ
ТЕМПЕРАТУРА КОФЕ
ДЛИНА КОФЕ
КОЛИЧЕСТВО МОЛОКА

Нажмите кнопку «OK» для входа.

ДЛИНА КОФЕ
 185

Нажимайте кнопку «DOWN» или кнопку «UP» для выбора нужного значения, перемещая полосу; расположенное сбоку число указывает значение (в импульсах) в отношении полоски. После этого нажмите кнопку «OK» для подтверждения и выхода.

Нажмите кнопку «DOWN» для выбора меню «КОЛИЧЕСТВО МОЛОКА».

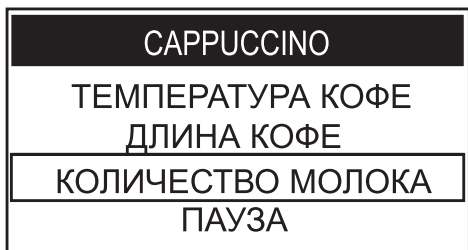

Нажмите кнопку «OK» для входа.

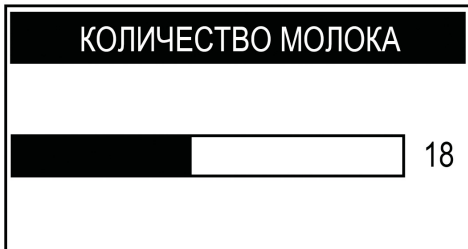

Нажимайте кнопку «DOWN» или кнопку «UP» для выбора нужного значения, перемещая полосу; расположенное сбоку число указывает значение (в секундах) в отношении полосы. После этого нажмите кнопку «OK» для подтверждения и выхода.

Нажмите кнопку «DOWN» для выбора меню «ПАУЗА».



Нажмите кнопку «OK» для входа.

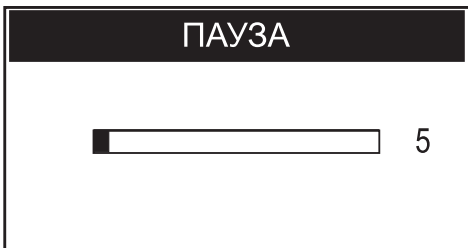

Нажимайте кнопку «DOWN» или кнопку «UP» для выбора нужного значения.

Нажмите кнопку «DOWN» для выбора меню «HIGH SPEED MILK».



Нажмите кнопку «OK» для входа.

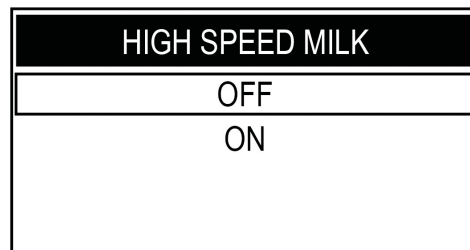

Нажимайте кнопку «DOWN» или кнопку «UP» для выбора нужного значения.

 **Активируя** данную функцию, подача молока и кофе будет выполняться одновременно.

После этого нажмите кнопку «OK» для подтверждения и выхода.

После выполнения этих операций напиток будет запрограммирован, рекомендуется перейти к визуальной проверке полученного результата. Если вы хотите восстановить заводские параметры какого-либо напитка необходимо выполнить следующие действия.

 Для каждого напитка можно восстановить заводские параметры, и восстановленные значения будут действительны для выбранного напитка. Для восстановления параметров других напитков войдите в меню и выполните процедуру восстановления.

Нажмите кнопку «DOWN» для выбора меню «ВОССТ. ПО УМОЛЧ.».



Нажмите кнопку «OK» для входа.

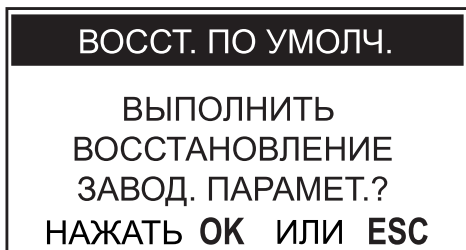

 Восстановление полностью удаляет сохраненные данные. Для отмены процедуры нажмите кнопку «ESC».

 Восстановление заводских значений напитка «ESPRESSO» влияет также и на настройки напитка «ESPRESSO X2», за исключением его ценовой линии.

Нажмите кнопку «OK» для подтверждения. Это приведет к восстановлению заводских параметров напитка. Нажмите кнопку «ESC» один или несколько раз, чтобы выйти.

9.15 Использование машины с кредитами

 Этот режим работы может включаться и отключаться наладчиком, производящим сервисное обслуживание.

В машине предусмотрена возможность управления подачей напитков согласно логике доступности кредитов; число подач напитков, содержащих кофе, соответствует числу кредитов, установленных наладчиком. По окончании кредитов подача напитков с кофе будет невозможна. Остаток кредитов будет отображаться каждый раз при включении подачи напитка.

 подача горячей воды, горячего молока и пара осуществляется без использования кредитов и возможна только при наличии воды внутри бака.

Каждый наладчик самостоятельно принимает решение, каким образом управлять настройкой кредитов и загрузкой капсул для обеспечения возможности использования машины.

9.16 Опорожнение контейнера для сбора отходов

 Для выполнения этой операции машина должна быть включена и/или находиться в режиме ожидания.

Машина сообщает о максимальном уровне заполнения контейнера для сбора отходов. Первое уведомление предупреждает пользователя о необходимости опорожнения контейнера для сбора отходов, при этом машина разрешает подачу кофе.

На дисплее появится:



Если после нескольких циклов подачи кофе опорожнение емкости не производится, машина блокируется, и на дисплее появляется сообщение:

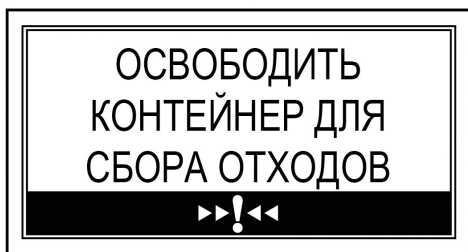

В этом случае машина не разрешает подачу кофе. Для восстановления работоспособности машины необходимо опорожнить контейнер для сбора отходов от отработанного кофе.

Достаньте контейнер и удалите отходы кофе в подходящую емкость.

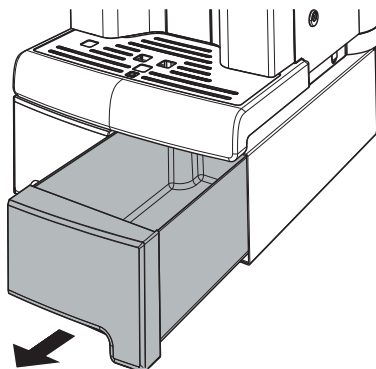

Только после того, как на дисплее появится сообщение:

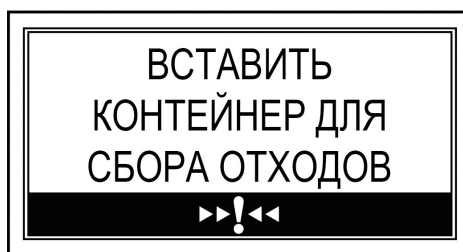



можно установить контейнер для сбора отходов обратно в машину. После этого на дисплее появится надпись:



Теперь машина готова к подаче кофе.

10 ЧИСТКА И ТЕХНИЧЕСКОЕ ОБСЛУЖИВАНИЕ

 Перед проведением любых операций по чистке и/или техническому обслуживанию, необходимо отключить шнур питания от электрической розетки.

 Производитель не несет ответственность за возможный ущерб или поломки, причиненные неправильным техническим обслуживанием или его отсутствием.

 Во избежание ржавления внутренних компонентов прибора не следует использовать таблетки на основе хлора.

10.1 Общие рекомендации для хорошей работы

 Несъемные компоненты и сам прибор, если не указано иначе, можно чистить только холодной или теплой водой с помощью влажной салфетки или неабразивной губки.

 Не допускайте попадания на компоненты и/или сам прибор прямых струй воды.

Регулярное техническое обслуживание и чистки продлевают срок эффективной работы машины, а также гарантируют соблюдение общепринятых санитарных норм.

Для обеспечения правильной работы прибора рекомендуется соблюдать предписания и временные режимы, указанные в «ПЛАНЕ ТЕХНИЧЕСКОГО ОБСЛУЖИВАНИЯ».

10.2 Плановые чистка и техническое обслуживание

 Все детали машины, подлежащие чистке, легкодоступны и не требуют применения инструментов.

 Все компоненты должны мыться только теплой водой без моющих средств и растворителей, которые могут повлиять на их форму и функциональность.

 Съемные компоненты запрещается мыть в посудомоечной машине.

 Все электрические части запрещается чистить мокрыми тряпками и/или обезжиривающими моющими средствами. Используйте сухой сжатый воздух или антистатическую салфетку для удаления пыли.

10.2.1 План технического обслуживания

Операции к выполнению	A	B	C
Опорожнение и чистка контейнера для сбора отходов	да	-	-
Основательная очистка Cappuccinatore	-	-	да
Чистка бака для воды	-	да	-
Чистка блока приготовления кофе	-	да	-
Смазывание блока приготовления кофе	-	-	да
Чистка емкости для кофе	-	-	да
Удаление накипи	да	-	-

- A При включении сигнала
 B Ежедневно
 C Ежемесячно или после 500 подач

 Очистка машины и ее компонентов должна производиться еженедельно.

 После простоя необходимо произвести очистку и промывку машины и ее компонентов.

10.2.2 Чистка трубки горячей воды/пара

Чистка трубки для подачи горячей воды и пара производится снаружи при помощи влажной тряпки после каждого использования, но не реже одного раза в неделю.

 **Перед выполнением чистки убедитесь, что трубка холодная. Опасность ожогов.**

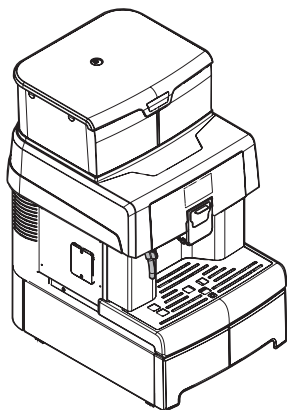

10.2.3 Чистка контейнера для сбора отходов

Контейнер для сбора отходов необходимо опорожнять и чистить каждый раз, когда машина подает соответствующий сигнал. Информация по выполнению этой операции приведена в параграфе «Опорожнение контейнера для сбора отходов».

10.2.4 Чистка поддона для сбора капель

Ежедневно опорожняйте и мойте поддон для сбора капель; эта операция должна производиться также, когда поплавков поднялся.

Достаньте поддон для сбора капель.

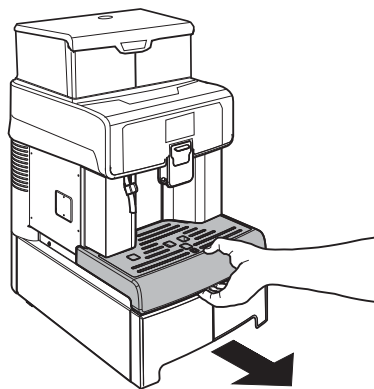

Вылейте жидкость из поддона для сбора капель и помойте его.

Установите на место поддон для сбора капель.

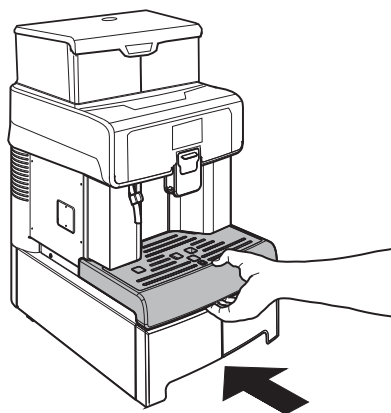

10.2.5 Очистка Cappuccinatore (после каждого использования)

⚠ Невыполнение чистки насадки Cappuccinatore после каждого использования с молоком может привести к росту бактерий, вредных для здоровья пользователя.

Насадку Cappuccinatore необходимо мыть и чистить каждый раз после использования. Невыполнение чистки до и после каждого использования может отрицательно влиять на работу машины.

⚠ Опасность ожогов! В начале подачи могут образоваться брызги горячей воды.

Для выполнения быстрой чистки действуйте следующим образом:

Убедитесь, что насадка Cappuccinatore в сборе со всеми компонентами вставлена правильно.

Вставьте трубку подачи в графин с чистой водой.

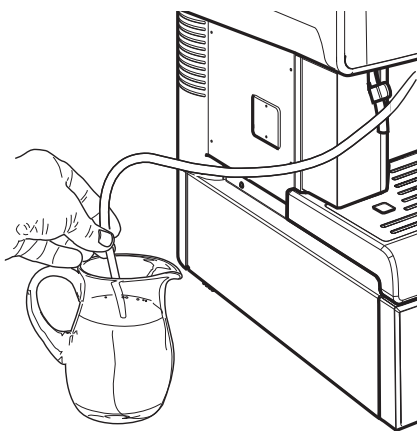

Разместите емкость под устройством подачи.

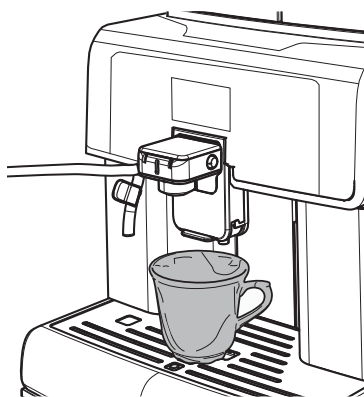

Через несколько минут после подачи напитка на основе молока машина подает запрос на выполнение очистки Cappuccinatore.

ОЧИСТКА CAPPUCCINATORE

ВЫПОЛНИТЬ ПРОМЫВКУ
НАСАДКИ CAPPUCCINATORE?

НАЖАТЬ OK ИЛИ ESC

Нажмите кнопку «OK» для включения цикла очистки Cappuccinatore. Следуйте указаниям на дисплее.

ОЧИСТКА CAPPUCCINATORE

ВЫПОЛНЯЕТСЯ...



ESC ОСТАНОВ. ОЧИСТКУ

☞ Чтобы в любой момент выйти из цикла, нажмите кнопку «ESC».

Машина произведет ассистируемый цикл промывки Cappuccinatore. Подождите завершения цикла.

 В случае платного напитка на основе молока промывка будет выполнена только горячей водой и не будет включать всасывающую трубку, которую обязательно необходимо помыть после завершения цикла.

Только после завершения цикла нажмите кнопки, расположенные по бокам, и снимите Cappuccinatore.

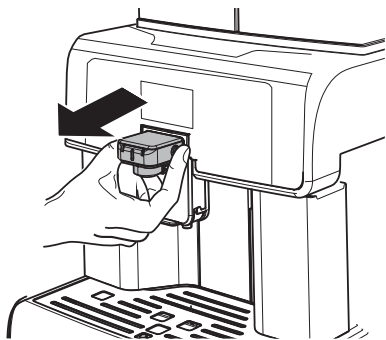

Установите крышку на машину.

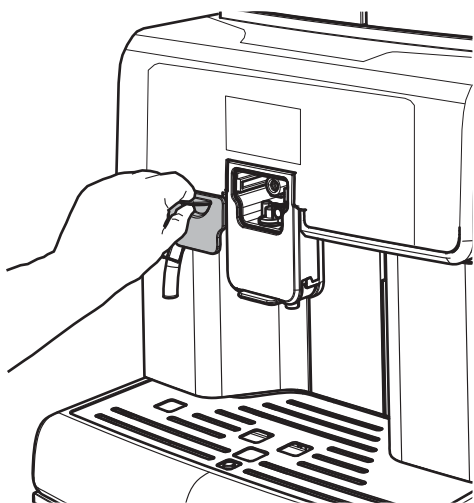

 Если насадка Cappuccinatore не используется, рекомендуется снимать ее с машины, чтобы хранить ее в чистоте.

 Ниже описано, как снять и помыть Cappuccinatore с левым штуцером. В том случае, если установлен правый штуцер, выполните те же операции с учетом того факта, что всасывающая трубка должна сниматься и одеваться в противоположную сторону от показанной.

Снимите всасывающую трубку с Cappuccinatore.

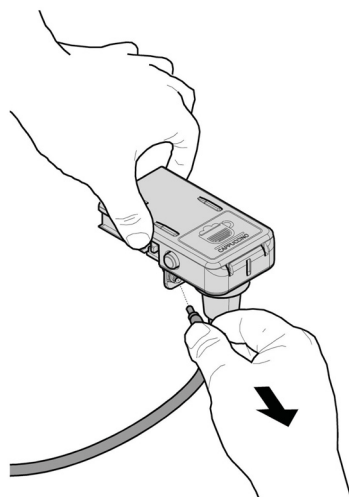

Снимите кольцо с Cappuccinatore.

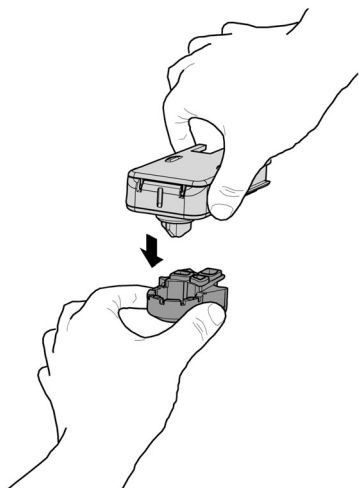

Поверните и поднимите крышку Cappuccinatore, чтобы отсоединить ее от корпуса Cappuccinatore.

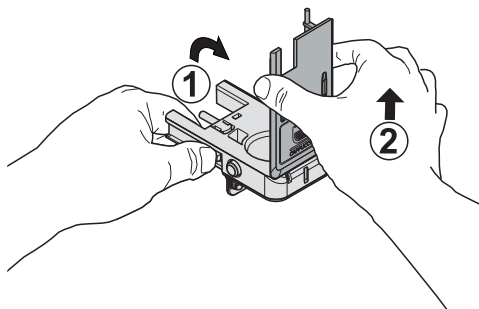

Извлеките клапан из Cappuccinatore.

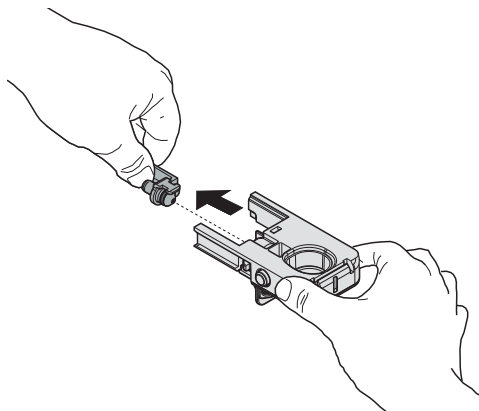

Вымойте детали проточной водой. Убедитесь, что были удалены возможные молочные отложения/накипь.

Примечание: после промывки снова установите компоненты, выполняя в обратном порядке действия для демонтажа.

 После очистки и сборки насадки Cappuccinatore ее можно установить в машину. Всасывающую трубку можно закрепить в машине с помощью специальных фиксаторов, расположенных с левой стороны.

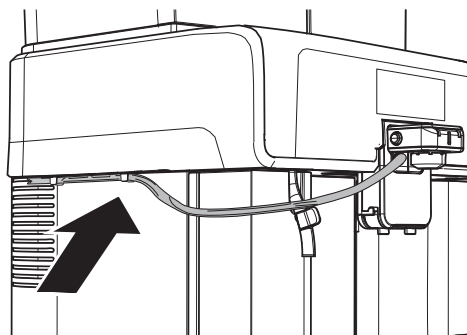

В случае наличия монетоприемника поместите трубку, как показано на рисунке, используя ранее снятую крышку.

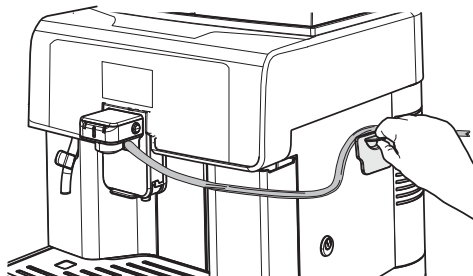

10.2.6 Очистка емкости для воды

Емкость для воды необходимо очищать всякий раз, когда производится ее наполнение.

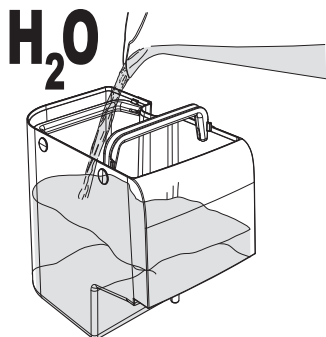

CLICK!

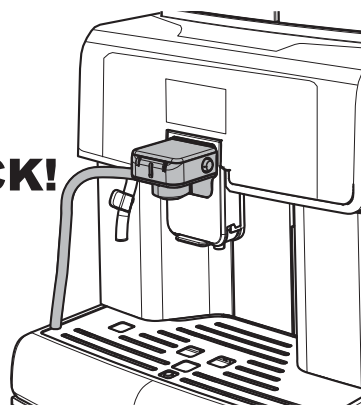

Войдите в меню пользователя, как описано в параграфе «Вход в меню пользователя».

10.2.7 Основательная очистка Cappuccinatore

Ежемесячно осуществляйте тщательную чистку всех компонентов Cappuccinatore, используя моющее средство Saeco. Моющее средство Saeco можно приобрести у вашего местного продавца или в авторизованных сервисных центрах.

Невыполнение чистки до и после каждого использования может отрицательно влиять на работу машины.

⚠ Опасность ожогов! В начале подачи могут образоваться брызги горячей воды.

Убедитесь в том, что насадка Cappuccinatore вставлена правильно.

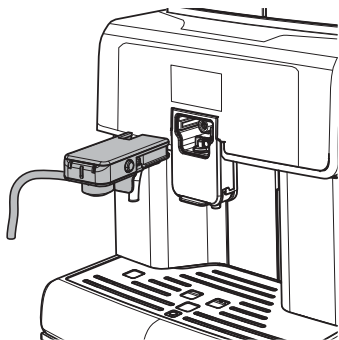

МЕНЮ ПОЛЬЗОВАТЕЛЯ

ОЧИСТ. БЛОКА ПРИГ.

ОЧИСТКА CAPPUCCINATORE

Нажмите кнопку «DOWN» для выбора пункта «ОЧИСТКА CAPPUCCINATORE».

МЕНЮ ПОЛЬЗОВАТЕЛЯ

ОЧИСТ. БЛОКА ПРИГ.

ОЧИСТКА CAPPUCCINATORE

Нажмите кнопку «OK» для входа.

ОЧИСТКА CAPPUCCINATORE

НАЧАТЬ ОЧИСТКУ

УВЕД-НИЕ ОБ ОЧИСТКЕ

Нажмите кнопку «OK» для входа.

НАЧАТЬ ОЧИСТКУ

ВЫПОЛНИТЬ ПРОМЫВКУ
НАСАДКИ CARPUCCINATORE?

НАЖАТЬ ОК ИЛИ **ESC**

Нажмите кнопку «ОК» для включения цикла очистки Carpuccinatore.

ОЧИСТКА CARPUCCINATORE

ВСТАВИТЬ ТРУБКУ
CARPUCCINATORE В
ЕМКОСТЬ И НАЖАТЬ ОК
ESC ЗА ДА ИЗЛЕЗЕТЕ

Вставьте чистую трубку непосредственно в емкость. Нажмите кнопку «ОК» для подтверждения.

ОЧИСТКА CARPUCCINATORE

НАПОЛНИТЬ БАК ДЛЯ
ВОДЫ И НАЖАТЬ ОК

ESC ЗА ДА ИЗЛЕЗЕТЕ

Наполните бак для воды и нажмите кнопку «ОК» для подтверждения.

 Запрещается пить раствор, полученный в результате данного процесса. Раствор следует удалить.

ОЧИСТКА CARPUCCINATORE

НАЛИТЬ ЧИСТЯЩЕЕ СРЕДСТВО
В ЕМКОСТЬ С 1/2 Л ВОДЫ
И НАЖАТЬ ОК

ESC ЗА ДА ИЗЛЕЗЕТЕ

Влейте пакетик раствора в емкость с 1/2 (половиной) литра свежей питьевой воды.

ОЧИСТКА CARPUCCINATORE

ПОСТАВИТЬ ЕМКОСТЬ ПОД
УСТРОЙСТВО ПОДАЧИ КОФЕ
И НАЖАТЬ ОК
ESC ЗА ДА ИЗЛЕЗЕТЕ

 После подтверждения этой опции необходимо довести цикл до конца. Нажмите кнопку «ESC» для выхода.

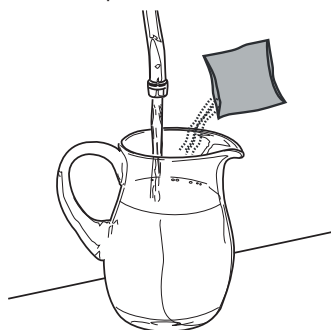

Подождите, пока содержимое пакетика полностью растворится, и нажмите кнопку «ОК» для подтверждения.

Разместите пустую емкость объемом не менее 1 литра под устройством подачи и нажмите кнопку «ОК» для подтверждения. Машина произведет цикл промывки Carpuccinatore.

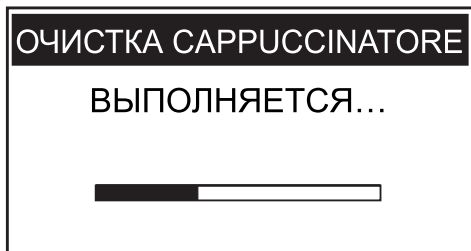

Полоска шкального индикатора показывает прогресс промывки. Дождитесь автоматического завершения цикла. По окончании цикла на дисплее появится:

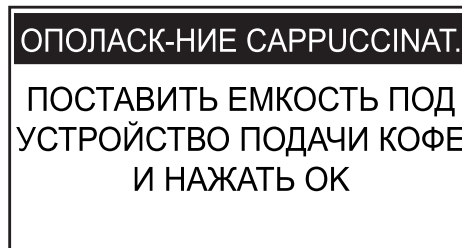

Разместите пустую емкость под устройством подачи и нажмите кнопку «ОК» для подтверждения.

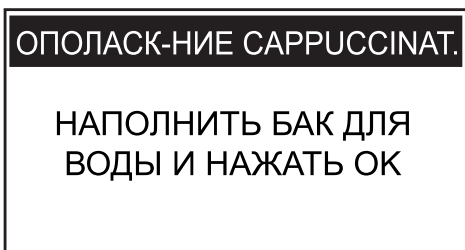

Помойте бак для воды и наполните его свежей питьевой водой. Нажмите кнопку «ОК» для подтверждения.

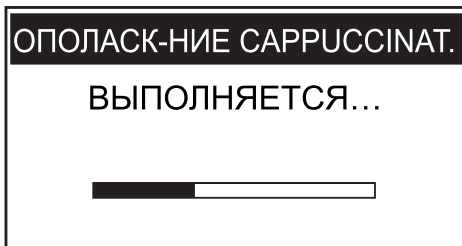

Машина произведет цикл ополаскивания Carpuccinatore. Полоска шкального индикатора показывает прогресс ополаскивания.

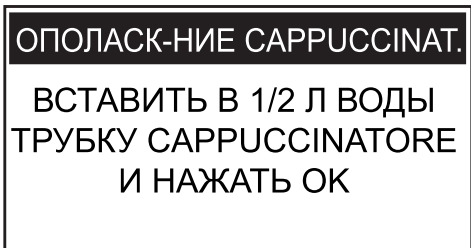

Хорошо вымойте емкость, использованную для раствора, и наполните ее 1/2 (половиной) литра свежей питьевой воды, которая будет использована для ополаскивания.

Опорожните емкость, установленную под устройством подачи.

Вставьте трубку подачи в используемую емкость. Нажмите кнопку «ОК» для подтверждения.

Дождитесь автоматического завершения цикла. Машина вернется в нормальный режим работы.

Помойте все компоненты насадки Carpuccinatore, как описано в параграфе «Очистка Carpuccinatore (после каждого использования)».



Если насадка Carpuccinatore не используется, рекомендуется снимать ее с машины, чтобы хранить ее в чистоте.

10.2.8 Чистка блок приготовления кофе

Блок приготовления кофе должен чиститься при каждом наполнении емкости для кофе в зернах или минимум один раз в неделю. Выключите машину, установив выключатель в положение «0», и извлеките штепсельную вилку из электрической розетки. Откройте дверцу для обслуживания при помощи ключа в комплекте.

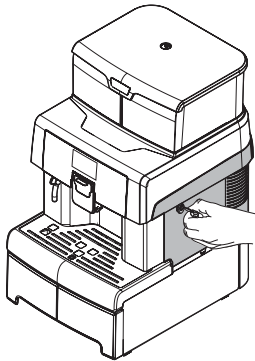

Достаньте блок приготовления кофе, для этого потяните за специальную ручку и нажмите кнопку «PRESS». Блок приготовления кофе можно мыть только теплой водой без моющего средства.

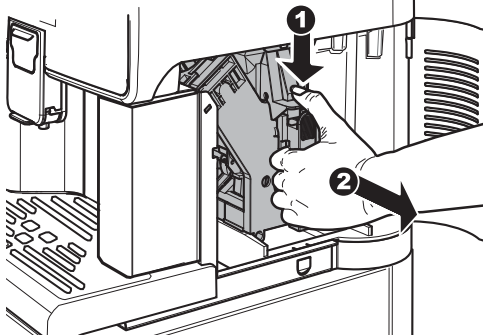

Вымойте блок приготовления кофе теплой водой; тщательно помойте верхний фильтр. Перед тем как вставить блок приготовления кофе на место, убедитесь, что внутри камеры подачи не осталось воды.

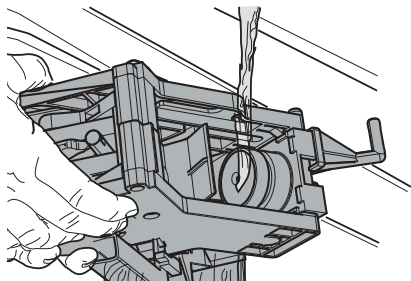

Приподнимите внутренний контейнер в задней части, чтобы отсоединить его.

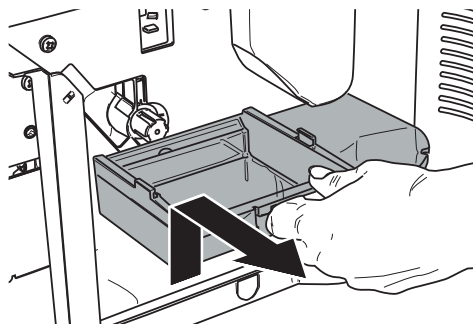

Извлеките внутренний контейнер, вымойте его и снова установите его в специальное гнездо.

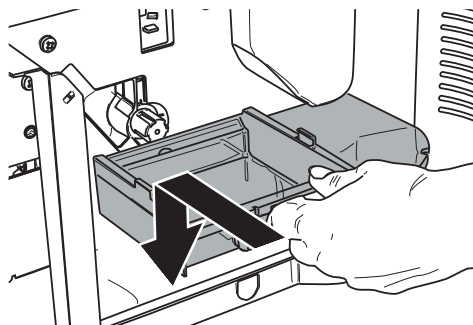

 При установке контейнера выполните процедуру, обратную той, что выполняется при его извлечении.

Убедитесь, что блок приготовления кофе в нерабочем положении; должны совпадать две метки.

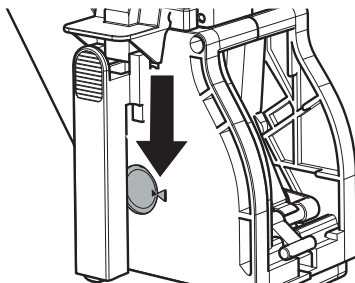

В противном случае, выполните операцию, описанную ниже:

Убедитесь, что рычаг касается основания блока приготовления кофе.

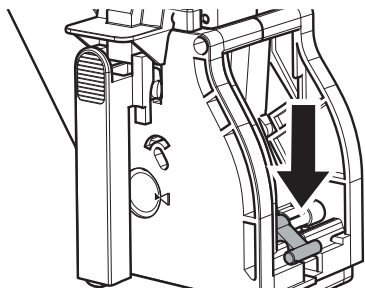

Убедитесь, что крючок блокировки блока приготовления кофе находится в правильном положении; для проверки его положения крепко нажмите кнопку «PRESS».

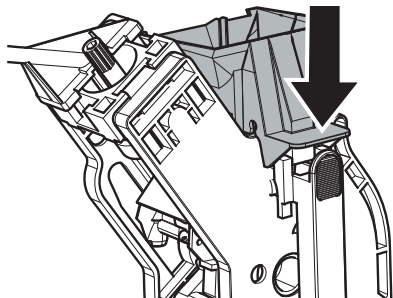

Установите заново блок приготовления кофе в специальное отделение до достижения соединения БЕЗ нажатия на кнопку «PRESS».

Закройте дверцу для обслуживания.

 Перед установкой блока приготовления кофе обратно в машину убедитесь, что он полностью сухой.

10.2.9

Чистка блока приготовления кофе с помощью «Таблеток для удаления кофейного масла»

Кроме еженедельной чистки рекомендуется также осуществлять этот цикл очистки с помощью «Таблеток для удаления кофейного масла» после приготовления приблизительно 500 чашек кофе или один раз в месяц.

Эта операция завершает процесс технического обслуживания блока приготовления кофе.

«Таблетки для удаления кофейного масла» для чистки блока приготовления кофе и комплект для обслуживания «Maintenance Kit» можно приобрести у вашего местного продавца или в авторизованных сервисных центрах.

 «Таблетки для удаления кофейного масла» не обладают свойствами, позволяющими производить удаление накипи. Для удаления накипи используйте средство Saeco и следуйте процедуре, описанной в главе «Удалении накипи».

Цикл промывки не может быть прерван. Во время операции не оставлять машину без присмотра.

 Запрещается пить раствор, полученный в результате данного процесса. Раствор следует удалить.

Войдите в меню пользователя, как описано в параграфе «Вход в меню пользователя».

МЕНЮ ПОЛЬЗОВАТЕЛЯ
ОЧИСТ. БЛОКА ПРИГ.
ОЧИСТКА CARPUCCINATORE

Нажмите кнопку «ОК» для включения цикла очистки блока приготовления кофе.

ОЧИСТ. БЛОКА ПРИГ.
ВЫПОЛН. ЦИКЛ
ОЧИСТКИ БЛОКА
ПРИГОТОВЛЕНИЯ?
НАЖАТЬ ОК ИЛИ ESC

Нажмите кнопку «ОК» для входа.

ОЧИСТ. БЛОКА ПРИГ.
НАПОЛНИТЬ БАК ДЛЯ
ВОДЫ И НАЖАТЬ ОК
ESC ЧТОБЫ ВЫЙТИ

Нажмите кнопку «ОК» для включения цикла очистки блока.

ОЧИСТ. БЛОКА ПРИГ.
ИЗВЕЧЬ БЛОК
И НАЖАТЬ ОК
ESC ЧТОБЫ ВЫЙТИ

Откройте дверцу для обслуживания при помощи ключа в комплекте.

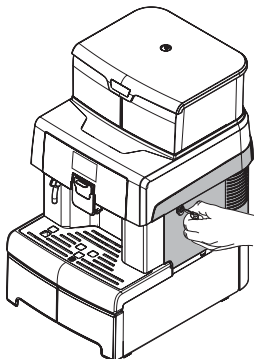

Достаньте блок приготовления кофе, для этого потяните за специальную ручку и нажмите кнопку «PRESS».

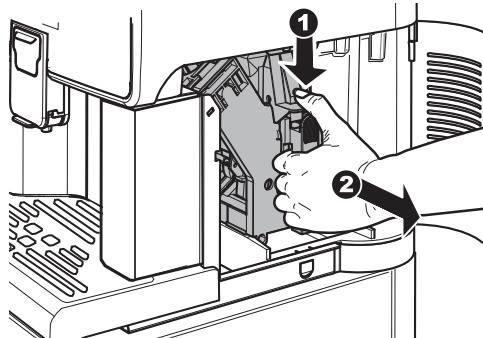

Нажмите кнопку «ОК» для подтверждения извлечения блока приготовления кофе.

ОЧИСТ. БЛОКА ПРИГ.
ВСТАВИТЬ ТАБЛЕТКУ
ДЛЯ ОЧИСТКИ БЛОКА
И НАЖАТЬ ОК
ESC ЧТОБЫ ВЫЙТИ

 После подтверждения этой опции необходимо довести цикл до конца. Нажмите кнопку «ESC» для выхода.

Положите таблетку для чистки в блок приготовления кофе и установите его обратно в машину, поставьте на место все компоненты и закройте дверцу.

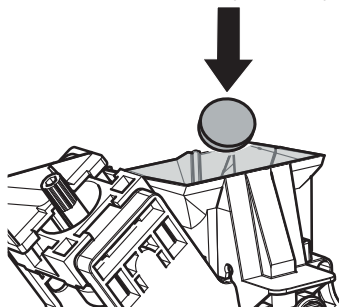

Положив таблетку в блок, нажмите кнопку «ОК» для подтверждения.

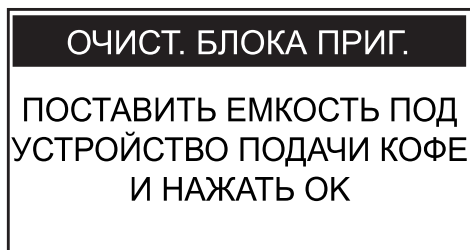

Поместите емкость под устройство подачи кофе и нажмите кнопку «ОК» для подтверждения.

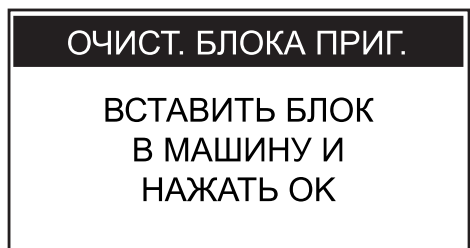

Установите блок приготовления кофе обратно в машину и нажмите кнопку «ОК» для подтверждения.

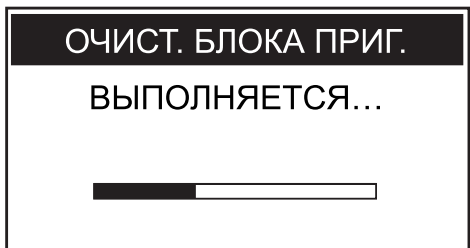

Цикл будет автоматически закончен машиной.

По окончании цикла машина вернется в нормальный режим работы после цикла ополаскивания.

Рекомендуется достать блок и промыть его свежей проточной водой.

Перед установкой блока приготовления кофе обратно в машину убедитесь, что он полностью сухой.

10.2.10 Смазывание блока приготовления кофе

Смазывайте блок приготовления кофе после приготовления приблизительно 500 чашек кофе или один раз в месяц.

Пищевую смазку для смазывания блока приготовления кофе и полный «Service Kit» можно приобрести у вашего местного продавца или в авторизованных сервисных центрах.

Для отображения количества поданного кофе обратитесь к меню «PRODUCT COUNTERS» в меню «СТАТИСТИКА» технического меню (параграф «Описание сообщений в меню программирования»).

Перед смазкой блока приготовления кофе очистите его проточной водой, как описано в главе «Чистка блока приготовления кофе». Смазывайте направляющие блока только пищевой смазкой Saeco.

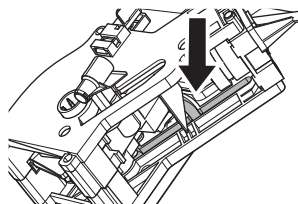

Используйте пищевую смазку одинаково на обоих боковых направляющих.

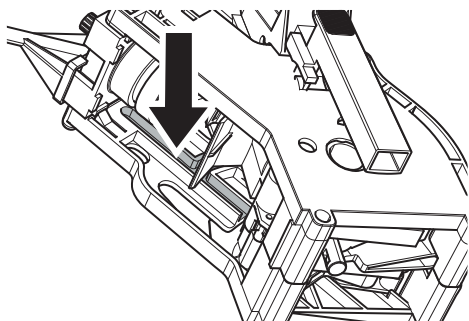

Смажьте также ось.

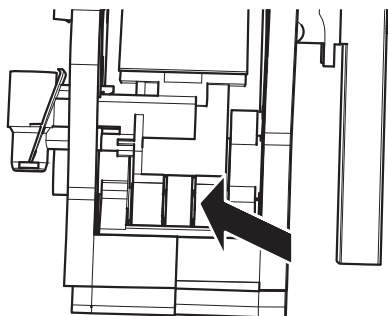
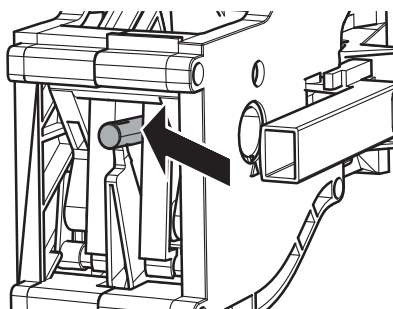

Установите заново блок приготовления кофе в специальное отделение до достижения соединения БЕЗ нажатия на кнопку «PRESS».

Вставьте контейнер для сбора отходов и поддон для сбора капель. Закройте дверцу для обслуживания.

10.2.11 Удаление накипи

Накипь находится в воде, используемой в ходе работы машины. Ее необходимо регулярно удалять, так как она может засорить водяной контур и контур кофе вашего прибора.

Совершенная электроника выводит на дисплей машины (с помощью понятных символов) информацию о необходимости удаления накипи. Достаточно следовать описанным ниже указаниям.

Выполните эту операцию до того, как ваш прибор перестанет работать, поскольку в этом случае ремонт не покрывается гарантией.

Пользуйтесь только средством для удаления накипи Saeco. Это средство было разработано специально для обеспечения высокой эффективности и функциональных возможностей машины в течение всего срока ее работы, а также во избежание отклонений от заданных свойств приготовленного напитка, если машина используется надлежащим образом.

Средство для удаления накипи и комплект «Maintenance Kit» можно приобрести у вашего местного продавца или в авторизованных сервисных центрах.

⚠ Запрещается пить раствор для удаления накипи и жидкости, подаваемые машиной до завершения цикла.

⚠ Запрещается использовать уксус в качестве средства для удаления накипи.

Включите машину нажатием на кнопку ON/OFF. Дождитесь, пока машина завершит процесс ополаскивания и нагрева.

⚠ Снимите фильтр «Intenza» перед тем, как заливать раствор для удаления накипи.

Войдите в режим программирования машины, как описано в параграфе «Вход в техническое меню».



Выберите пункт «НАСТРОЙКИ» и нажмите кнопку «ОК».

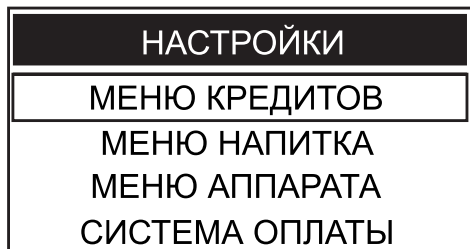

Для выбора пункта «МЕНЮ АППАРАТА» нажмите кнопку «DOWN».

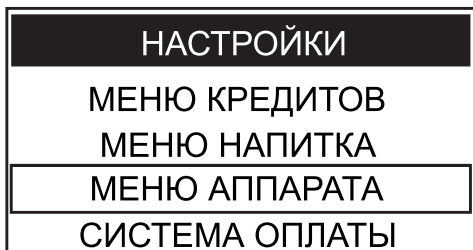

Нажмите кнопку «ОК» для входа.

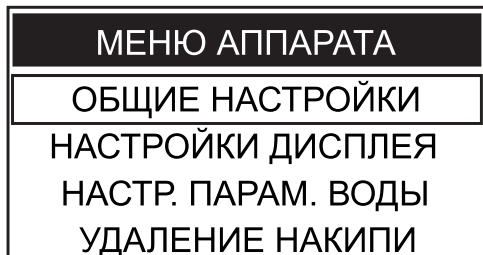

Нажимайте кнопку «DOWN» и выберите пункт «УДАЛЕНИЕ НАКИПИ».

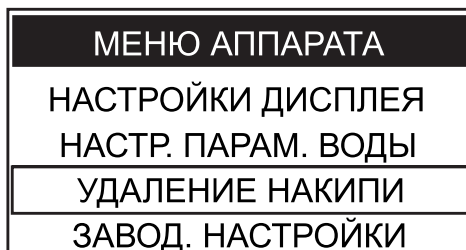

Нажмите кнопку «ОК» для входа.

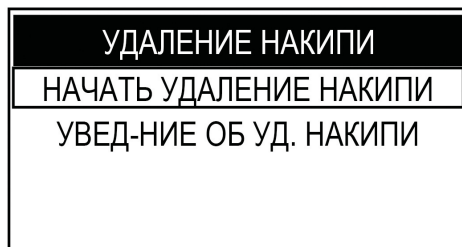

Выберите пункт «НАЧАТЬ УДАЛЕНИЕ НАКИПИ»; нажмите кнопку «ОК» для входа в меню.

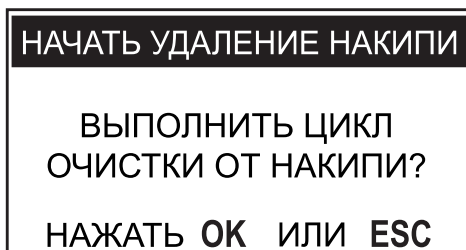

Нажмите кнопку «ОК» для запуска цикла УДАЛЕНИЯ НАКИПИ.

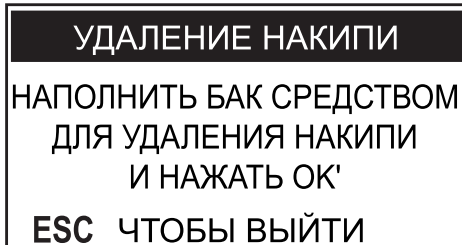

Наполните бак водой с раствором для удаления накипи до уровня CALC CLEAN, указанного на задней стороне бака.

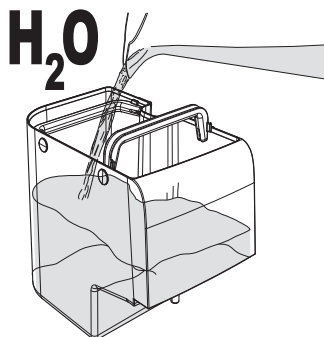
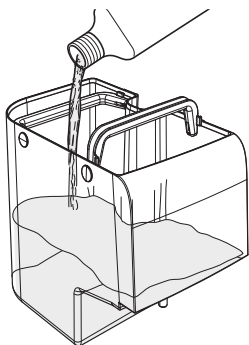

Вставьте бак в кофемашину. Нажмите кнопку «ОК».

Нажмите кнопку «ОК».

УДАЛЕНИЕ НАКИПИ

ВСТАВИТЬ CARPUCCINATORE
В СБОРЕ И НАЖАТЬ ОК

ESC ЧТОБЫ ВЫЙТИ

Вставьте собранную насадку Carpuccinatore в машину и снимите устройство подачи кофе.

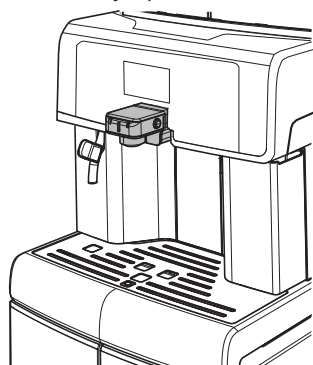

Нажмите кнопку «Кофе».

УДАЛЕНИЕ НАКИПИ

ОПОРОЖНИТЬ ПОДДОН
ДЛЯ СБОРА КАПЕЛЬ
И НАЖАТЬ ОК

ESC ЧТОБЫ ВЫЙТИ

Вылейте из поддона для сбора капель всю имеющуюся жидкость и снова вставьте его в машину.





На время цикла очистки от накипи снимите всасывающую трубку с насадки Carpuccinatore.

УДАЛЕНИЕ НАКИПИ

ПОСТАВИТЬ ЕМКОСТЬ ПОД
УСТР. ПОДАЧИ МОЛОКА И
ГОРЯЧЕЙ ВОДЫ И НАЖАТЬ ОК

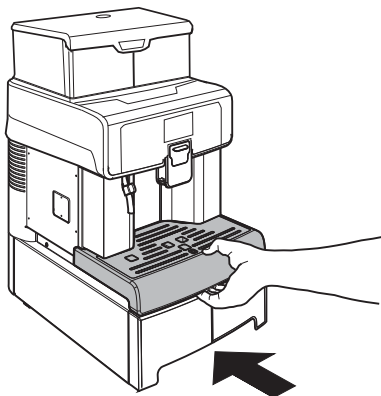
ESC ЧТОБЫ ВЫЙТИ



 В случае подтверждения этой опции запускается цикл очистки от накипи. Чтобы временно приостановить его, нажмите «ESC». Чтобы окончательно отменить выполнение цикла, нажмите кнопку «Stand-by».

Вставьте емкость под трубку горячей воды и вместительную емкость под Cappuccinatore.

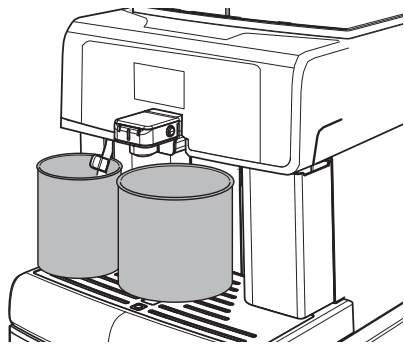

 Вместимость емкости должна быть не менее 1,5 литра.

Нажмите кнопку «OK».

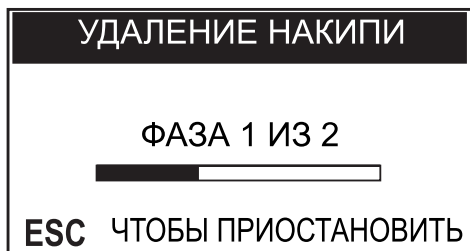

 Если вы не располагаете емкостью достаточной вместимости, остановите цикл нажатием на кнопку «ESC», опорожните емкость, вставьте ее обратно в машину и возобновите цикл, нажав кнопку «OK».

С этого момента машина начнет подачу средства для удаления накипи с определенными интервалами (шкала указывает на состояние продвижения цикла).

Когда раствор в баке закончится, машина попросит опорожнить бак и ополоснуть его свежей питьевой водой.

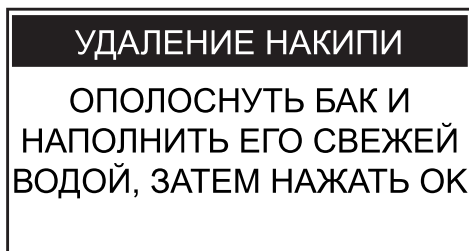

Тщательно ополосните бак и наполните его свежей питьевой водой до указателя уровня MAX на задней стороне бака.

Вставьте бак в машину. Нажмите кнопку «OK».

Опорожните емкости, использованные для сбора выходящей из машины жидкости.

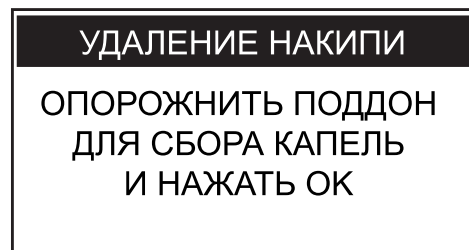

Вылейте из поддона для сбора капель всю имеющуюся жидкость и снова вставьте его в машину. Нажмите кнопку «ОК».

УДАЛЕНИЕ НАКИПИ

ВСТАВИТЬ CARPUCCINATORE
В СБОРЕ И НАЖАТЬ ОК

Убедитесь в том, что насадка Cappuccinatore вставлена в машину. Нажмите кнопку «ОК».

УДАЛЕНИЕ НАКИПИ

ПОСТАВИТЬ ЕМКОСТЬ ПОД
УСТР. ПОДАЧИ МОЛОКА И
ГОРЯЧЕЙ ВОДЫ И НАЖАТЬ ОК

Вставьте емкость под трубку горячей воды и вместительную емкость под Cappuccinatore. Нажмите кнопку «ОК».

УДАЛЕНИЕ НАКИПИ

ФАЗА 2 ИЗ 2



ESC ЧТОБЫ ПРИОСТАНОВИТЬ

Машина произведет цикл ополаскивания.





Фаза ополаскивания требует использования определенного количества воды, заданного на фабрике. Это позволяет выполнить оптимальный цикл ополаскивания для гарантирования подачи напитков при оптимальных условиях. Появление запроса на наполнение бака во время выполнения цикла ополаскивания является нормальным и является частью процедуры.



Цикл ополаскивания может быть приостановлен нажатием кнопки «ESC»; чтобы возобновить цикл, нажмите кнопку «ОК». Это позволит опорожнить емкость и отлучиться на короткое время.

По окончании цикла ополаскивания машина выполняет загрузку контура, цикл подогрева и ополаскивания для подачи напитков.

 Раствор для удаления накипи должен утилизироваться в соответствии с требованиями производителя и/или нормами, действующими в стране пользования кофемашины.

 По окончании цикла очистки от накипи, выполните промывку блока приготовления кофе, как описано в параграфе «Чистка блока приготовления кофе» главы «Чистка и техническое обслуживание».

 По окончании цикла очистки от накипи, выполните ополаскивание **Sarruccinatore** под проточной водой.

Опорожните емкости, используемые для сбора выходящей из машины жидкости, и снова установите устройство подачи кофе.



Машина готова к использованию.





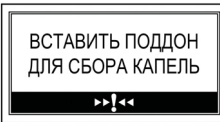
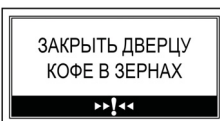
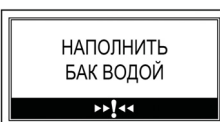

После выполнения цикла очистки от накипи слейте жидкость из поддона для сбора капель.

11 РЕШЕНИЕ ПРОБЛЕМ

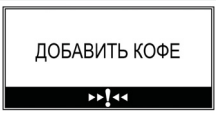
11.1 Сигнальные индикации

В данной главе описаны все сообщения, выдаваемые машиной пользователю, и действия, которые могут и/или должны быть выполнены пользователем.

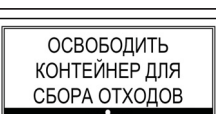
Предупреждающие сигналы	Как сбросить сообщение
	Чтобы машина могла работать, необходимо закрыть дверцу для обслуживания.
	Вставьте поддон для сбора капель в его гнездо.
	Вставьте контейнер для сбора отходов в его гнездо.
	Закройте или установите правильно внутреннюю крышку емкости для кофе в зернах, чтобы сделать возможной подачу напитков.
	Достаньте бак и наполните его свежей питьевой водой.
	Вставьте блок приготовления кофе в его гнездо.
	Была выбрана операция, требующая подачи молока. Вставьте Сарпуссинаторе в машину, как указано в руководстве.
	Была выбрана операция, требующая подачи молока. Вставьте в Сарпуссинаторе ранее снятый клапан, как указано в руководстве.

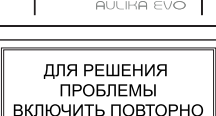
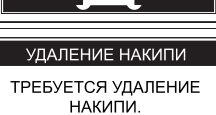
Предупреждающие сигналы	Как сбросить сообщение
	<p>Наполните емкость кофе в зернах.</p>
	<p>Необходимо выполнить цикл очистки от накипи. С этим сообщением можно продолжать пользоваться машиной, но при этом существует риск возникновения неполадок в работе. Напоминаем, что неисправности, вызванные невыполнением удаления накипи, не покрываются гарантией.</p>
	<p>Машина требует произвести замену фильтра для воды «Intenza» на новый. Обратиться к наладчику.</p>
	<p>Машина сигнализирует, что через несколько циклов нужно будет опорожнить емкость для отходов (см. параграф «Опорожнение контейнера для сбора отходов»).</p> <p>С этим сообщением еще можно выполнять подачу напитков.</p>
	<p>Достаньте контейнер для сбора отходов и удалите отходы в подходящую емкость.</p> <p>ПРИМЕЧАНИЕ: Контейнер для сбора отходов должен опорожняться только тогда, когда машина запрашивает об этом, при этом машина должна быть включена и/или находится в режиме ожидания. Опорожнение контейнера при выключенной машине не позволяет машине распознать выполненное опорожнение.</p>
	<p>Красный светодиод мигает. Машина в режиме ожидания. Можно изменить установки режима ожидания (обратитесь к наладчику). Нажмите кнопку «Stand-by».</p>
	<p>Возникло событие, требующее перезапуска машины. Записать код (E xx), указанный внизу. Выключить машину и включить ее снова через 30 секунд. Если проблема повторяется, связаться с центром обслуживания.</p>
	<p>Если эта страница появляется после запуска машины, это означает, что требуется провести цикл очистки от накипи. Обратиться к наладчику. Напоминаем, что неисправности, вызванные невыполнением удаления накипи, не покрываются гарантией.</p>

11.2 Проблемы - причины - способ устранения

В следующей таблице приведены возможные причины ошибок или сигналов тревоги, которые могут привести к полной или частичной блокировке прибора.

Проблемы	Причины	Способ устранения
Машина не включается.	Машина не подсоединена к электросети.	Подключите машину к электросети.
	Выключатель ON/OFF в положении «0».	Установите выключатель ON/OFF в положение «I».
Кофе недостаточно горячий.	Чашечки холодные.	Нагрейте чашечки горячей водой.
	В пункте меню, отвечающем за температуру кофе, установлено низкое значение.	Обратитесь к наладчику или техническому специалисту. Температуру кофе можно регулировать с помощью меню.
Кофе с недостаточным количеством кремовой пенки (см. примечание).	Смесь не подходит, кофе не свежего обжаривания или имеет очень крупный помол.	Замените кофейную смесь или отрегулируйте степень помола, как описано в главе «Регулировка степени помола».
Машина тратит слишком много времени на нагревание, или количество подаваемой воды недостаточно.	Контур машины забит накипью.	Выполните удаление накипи из машины.
Во время подачи молока на насадке Cappuccinatore образуются пузыри.	Штуцеры трубок неправильно подсоединены или не полностью вставлены в Cappuccinatore.	Полностью вставьте всасывающую трубку в Cappuccinatore.
Из насадки Cappuccinatore выходит пар, когда всасывается молоко.	В емкости закончилось молоко.	Проверьте наличие молока и при необходимости снова наполните или замените емкость для молока новой.
Блок приготовления кофе не извлекается.	Блок приготовления кофе не в правильном положении.	Включите машину. Закройте дверцу для обслуживания. Блок приготовления кофе автоматически возвращается в начальное положение.
Машина выполняет помол кофе в зернах, а напиток не выходит (см. примечание).	Блок приготовления кофе загрязнен.	Почистите блок приготовления кофе (глава «Чистка блока приготовления кофе»).
	Устройство подачи загрязнено.	Почистите устройство подачи.
Кофе слишком водянистый (см. примечание).	Слишком низкая доза.	Отрегулируйте количество перемалываемого кофе.
Кофе выходит медленно (см. примечание).	Кофе слишком мелкого помола.	Смените кофейную смесь или отрегулируйте помол, как описано в главе «Регулировка степени помола».
	Блок приготовления кофе загрязнен.	Почистите блок приготовления кофе (глава «Чистка блока приготовления кофе»).
Кофе выходит за пределы устройства подачи.	Устройство подачи засорено.	Очистите устройство подачи и его выходные отверстия.
	Устройство подачи в неправильном положении.	Правильно разместите устройство подачи.

 Эти проблемы находятся в пределах нормы, если кофейная смесь была заменена, или в случае, когда выполняется первая установка.

 Просим обращаться в наш колл-центр в случае возникновения проблем, не перечисленных в таблице, или если предложенные решения не устраняют проблему.

12 ХРАНЕНИЕ - УТИЛИЗАЦИЯ

12.1 Перемещение в другое место

При необходимости переместить прибор в другое место следует:

отключить прибор от сетей питания;

- провести общую чистку прибора, как описано в главе «Чистка и техническое обслуживание»;

установить все компоненты на свои места и закрыть дверцы;

демонтировать и установить прибор в месте назначения согласно указаний, изложенных в параграфе «Распаковка и размещение».

12.2 Простой и хранение

Если предстоит вывести прибор из эксплуатации и поместить его на длительное хранение, необходимо выполнить такие же операции, которые описаны в параграфе «Перемещение в другое место», а также:

накрыть прибор полотном, чтобы защитить его от пыли и влаги;

- убедиться, что прибор находится в подходящем помещении (температура не должна быть ниже 1°C) и сверху на нем не стоят коробки или аппаратура.

13 ИНСТРУКЦИИ ПО УТИЛИЗАЦИИ В КОНЦЕ ЭКСПЛУАТАЦИИ



ИНФОРМАЦИЯ ДЛЯ ПОЛЬЗОВАТЕЛЕЙ

в соответствии со ст. 13 итальянского законодательного декрета от 25 июля 2005 года № 151 о «Выполнении Директив 2002/95/ЕС, 2002/96/ЕС и 2003/108/ЕС, регламентирующих уменьшение использования опасных веществ в электрических и электронных приборах, а также переработку отходов».

Символ перечеркнутого контейнера, нанесенный на прибор или на его упаковку, обозначает, что по окончании срока службы прибор должен быть утилизирован отдельно от других отходов.

Раздельный сбор аппаратуры, достигнувшей конца своего срока службы, организовывается и координируется производителем. Пользователь, желающий избавиться от данного прибора, должен связаться с производителем и выполнять инструкции, предоставленные производителем для обеспечения раздельного сбора отслужившей аппаратуры.

Соответствующий раздельный сбор аппаратуры, предназначенной для последующего извлечения из нее материалов, переработки и утилизации безвредным для окружающей среды методом, позволяет избежать возможных негативных последствий для окружающей среды и здоровья, а также содействует повторному использованию и/или переработке материалов, из которых изготовлена аппаратура.

Незаконное избавление от изделия влечет за собой административное наказание пользователя, предусмотренное действующим законодательством.

