

*Expanding your opportunities*

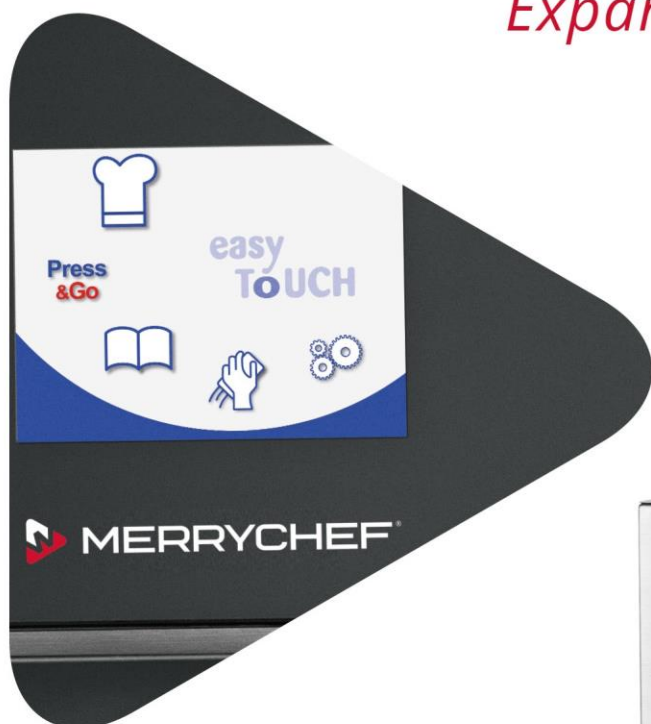

**eikon**<sup>®</sup> e2s

**RU**

Комбинированная микроволновая печь  
Руководство по установке и эксплуатации CE – RU

Номер по каталогу: 32Z3923



Перед эксплуатацией  
прочитайте инструкции

## **ВАЖНАЯ ИНФОРМАЦИЯ!**

---

### **Документация пользователя**

- Документация пользователя входит в комплектацию комбинированной микроволновой печи.
- Всегда держите руководства пользователя под рукой, чтобы можно было найти необходимую информацию.
- Сохраняйте руководства пользователя в течение всего срока службы устройства.
- Внимательно прочитайте Руководство по установке и эксплуатации перед использованием, управлением и работой с устройством.
- Если вы передаете комбинированную микроволновую печь новому владельцу, обязательно отдайте также все руководства пользователя.

## Содержание

<b>1</b>	<b>Общая информация</b>	<b>5</b>
1.1	Декларация соответствия ЕС	6
1.2	Охрана окружающей среды	7
1.3	Важная информация	7
1.4	Идентификация комбинированной микроволновой печи	8
1.5	Состав документации пользователя	9
1.6	О настоящем руководстве по установке и эксплуатации	9
<b>2</b>	<b>Конструкция и функции</b>	<b>11</b>
2.1	Конструкция и функции комбинированной микроволновой печи	12
2.2	Расположение и функции панели управления	13
<b>3</b>	<b>Обеспечение безопасности</b>	<b>14</b>
3.1	Основные правила техники безопасности	15
3.2	Использование по назначению комбинированной микроволновой печи	20
3.3	Предупреждающие знаки на комбинированной микроволновой печи	21
3.4	Краткая информация об опасностях	23
3.5	Опасности и меры предосторожности при перемещении устройства	25
3.6	Опасности и меры предосторожности при сборке устройства	26
3.7	Опасности и меры предосторожности при установке	27
3.8	Опасности и меры предосторожности при подготовке печи к использованию	28
3.9	Опасности и меры предосторожности при эксплуатации	29
3.10	Опасности и меры предосторожности во время очистки	31
3.11	Опасности и меры предосторожности при выводе печи из эксплуатации	33
3.12	Защитные устройства	34
3.13	Требования, предъявляемые к персоналу, и рабочие зоны	36
3.14	Средства индивидуальной защиты	37
<b>4</b>	<b>Перемещение печи</b>	<b>39</b>
4.1	Техника безопасности при работе	40
4.2	Перемещение печи к месту установки	41
<b>5</b>	<b>Сборка печи</b>	<b>42</b>
5.1	Техника безопасности при сборке печи	43
5.2	Требования к месту установки	44
5.3	Распаковка печи	46
5.4	Снятие печи с поддона	48
5.5	Крепление печи на рабочей поверхности	48
<b>6</b>	<b>Установка</b>	<b>49</b>
6.1	Безопасное выполнение работ во время электромонтажа	50
6.2	Планирование электромонтажа	50
6.3	Требования к электромонтажу	52
<b>7</b>	<b>Подготовка печи к использованию</b>	<b>54</b>
7.1	Безопасная работа при подготовке печи к использованию	55
7.2	Процедура подготовки печи к использованию	57
7.3	Экран главного меню	59
7.4	Экран с клавишным меню	60

---

<b>8</b>	<b>Процедуры приготовления</b>	<b>61</b>
8.1	Принципы управления печью и инструкции по приготовлению	62
8.1.1	Техника безопасности при работе с печью	63
8.1.2	Включение и выключение печи	65
8.1.3	Как готовить пищу	66
8.2	Указания по работе: «Полный режим» (Full Serve Mode)	68
8.2.1	Меню «Быстрый доступ» (Press&Go)	69
8.2.2	Использование программы приготовления	70
8.2.3	Создание программы приготовления	71
8.2.4	Использование программы приготовления	74
8.2.5	Управление группами программ приготовления	77
8.2.6	Базовые настройки комбинированной микроволновой печи	81
8.2.7	Использование USB-накопителя	89
<b>9</b>	<b>Процедуры очистки</b>	<b>91</b>
9.1	Ежедневные операции очистки	92
9.2	Чистящие химикаты	92
9.3	Принадлежности, необходимые для очистки	93
9.4	Техника безопасности при выполнении очистки	94
9.5	Процедуры очистки	96
9.5.1	Процедура охлаждения перед очисткой	97
9.5.2	Инструкции по очистке	99
<b>10</b>	<b>Вывод печи из эксплуатации и утилизация</b>	<b>104</b>
10.1	Техника безопасности при подготовке печи к выводу из эксплуатации	105
10.2	Вывод печи из эксплуатации и утилизация	106
<b>11</b>	<b>Технические характеристики</b>	<b>107</b>
11.1	Технические характеристики	108
11.2	Габаритные чертежи	110
<b>12</b>	<b>Информация по техническому обслуживанию</b>	<b>111</b>
12.1	Сведения о гарантии и контактная информация отделений обслуживания заказчиков	112
12.2	Устранение неисправностей: проблемы при эксплуатации	113

---

# 1 Общая информация

## Цель данной главы

---

В этой главе представлено, как определить модель и другие идентификационные характеристики вашей комбинированной микроволновой печи, а также приводятся сведения о том, как пользоваться настоящим руководством.

## Содержание

---

В этой главе содержатся следующие разделы:

	<b>Страница</b>
Декларация соответствия ЕС	6
Охрана окружающей среды	7
Важная информация	7
Идентификация комбинированной микроволновой печи	8
Состав документации пользователя	9
О настоящем руководстве по установке и эксплуатации	9

## 1.1 Декларация соответствия ЕС

### Изготовитель

---

**Уполномоченный представитель (Штаб-квартира компании)**

Welbilt UK Limited  
Ashbourne House, The Guildway,  
Old Portsmouth Road  
Guildford GU3 1LR  
Великобритания

**Завод-изготовитель**

Welbilt UK Limited  
Provincial Park, Nether Lane,  
Ecclesfield  
Sheffield S35 9ZX  
Великобритания

### Информация по оборудованию

---

**Номер типовой модели** eikon e2s  
**Описание** Промышленная комбинированная микроволновая печь

### Декларация соответствия требованиям директив и стандартов

---

Настоящим изготовитель заявляет, что эта промышленная комбинированная микроволновая печь соответствует следующим директивам и стандартам.

### Соответствие требованиям директив

---

Настоящая промышленная комбинированная микроволновая печь соответствует требованиям определенных положений следующих европейских директив:

Электромагнитная совместимость (EMC) 2004/108/EC	Директива, ограничивающая содержание вредных веществ (RoHS) 2011/65/EU	Директива о безопасности машин и оборудования (MD) 2006/42/EC
--------------------------------------------------	------------------------------------------------------------------------	---------------------------------------------------------------

### Применимые согласованные стандарты

---

Настоящая промышленная комбинированная микроволновая печь соответствует определенным требованиям следующих европейских стандартов:

EN 60335-2-90:2006 +A1 (кроме Приложения EE о требованиях к оборудованию на борту судна)	
EN 60335-1:2012	
EN 62233:2008	
EN 55014-2:1997+A2:2008 в соответствии с требованиями категории IV	
- Устойчивость к электростатическому разряду	IEC 61000-4-2
- Устойчивость к излучаемым радиочастотным помехам	IEC 61000-4-3
- Устойчивость к быстрому переходному процессу, АС-порт	IEC 61000-4-4
- Устойчивость к скачкам напряжения в сети, АС-порт	IEC 61000-4-5
- Устойчивость к радиочастотному току, обычный режим, АС-порт	IEC 61000-4-6
- Устойчивость к падению и перебоям напряжения в сети переменного тока	IEC 61000-4-11
- Фликер	IEC 61000-3-11
Классификация EN 55011:2009+A1:2010: Класс А, Группа 2	
- Напряжение помех на сетевых клеммах	Таблица 6
- Излучаемые помехи, магнитное поле	Таблица 9
- Излучаемые помехи, электрическое поле	Таблица 9
Стандарт Австралии / Новой Зеландии AS/NZS, Стандарт CISPR 11, подготовленный Международным специальным комитетом по радиопомехам	
- Излучаемые помехи	CISPR 11:2009, Класс А
- Кондуктивные помехи	CISPR 11:2009, Класс А

## Изготовитель

---

Место и дата выпуска: Guildford, 31 июля 2015 г.



**г-н Филип Рэдфорд (Philip Radford)**

Вице-президент, отделение продукции: Merrychef  
(от имени уполномоченного представителя)

## Управление качеством и меры по охране окружающей среды

---

Компания Welbilt UK Limited (Шеффилд) применяет систему управления качеством в соответствии со стандартом EN ISO 9001:2008, а также сертифицированную систему мер по охране окружающей среды в соответствии со стандартом EN ISO 14001.

## 1.2 Охрана окружающей среды

### Заявление об основных принципах и положениях

---

Стремление к удовлетворению запросов наших клиентов, нормативные акты и стандарты, а также собственная репутация нашей компании устанавливают уровень качества и обслуживания для всей нашей продукции.

В нашей компании разработана политика, связанная с обеспечением и развитием мер по охране окружающей среды, которая не только обеспечивает соответствие всем директивам и законам по защите окружающей среды, но и побуждает нашу компанию к непрерывному улучшению наших показателей в этой области.

Мы разработали систему управления качеством и охраны окружающей среды, чтобы гарантировать непрерывное производство высококачественных изделий и обеспечить уверенность в том, что мы достигаем поставленных перед собой целей в области охраны окружающей среды.

Эта система соответствует требованиям стандартов ISO 9001:2008 и ISO 14001:2004.

### Меры по охране окружающей среды

---

Мы соблюдаем следующие принципы:

- Использование изделий, соответствующих требованиям директивы RoHS2
- Закон о безопасности химических веществ REACH (Правила регистрации, оценки и разрешения к использованию химических веществ)
- Повторное использование электронных отходов
- Утилизация старых бытовых устройств через компанию-производителя для обеспечения экологически безопасной переработки

**Присоединяйтесь к нам и принимайте участие в нашей приверженности целям охраны окружающей среды**

## 1.3 Важная информация

---

Пользователи должны быть предупреждены о том, что обслуживание и ремонт изделий должны выполняться сертифицированным специалистом по техобслуживанию компании Merrychef® с использованием оригинальных сменных частей, произведенных компанией Merrychef®. Компания Merrychef® не несет ответственности в отношении каких-либо изделий, которые были неправильно

установлены и настроены, эксплуатировались или обслуживались без учета государственных и местных норм и инструкций по установке, предоставляемых вместе с изделиями, а также в отношении любых изделий, серийный номер которых поврежден, стерт или удален, а также изделий, которые были подвергнуты модификации или ремонту с использованием непатентованных деталей или несертифицированными специалистами по техобслуживанию. Для получения перечня сертифицированных специалистов по техобслуживанию, обратитесь к вашему местному дистрибьютору.

## 1.4 Идентификация комбинированной микроволновой печи

### Расположение таблички с техническими данными

Табличка с техническими данными расположена на задней стороне комбинированной микроволновой печи.



The diagram shows the back panel of a MERRYCHEF microwave oven. Callout 1 points to the model number 'eikon e2s'. Callout 2 points to the product elements label. Callout 3 points to the output power and convection specifications. Callout 4 points to the technical specifications label. Callout 5 points to the serial number label.

1 Номер модели			
eikon e2s			
2 Элементы номера изделия		Обозначение	Значение
Модель		e2s	
Выходная мощность конвекции		D	2200 Вт
Выходная мощность микроволновой энергии		F	2200 Вт / 1300 Вт
		G	2200 Вт / 900 Вт
		B	2000 Вт (исполнение с высокой мощностью)
		X	1000 Вт (исполнение со стандартной мощностью)
Напряжение		30	230 В
		MV5	220-230 В / 50 Гц
		MV6	208-240 В / 60 Гц
		00	200 В
Частота		20	220 В
		5	50 Гц
Вывод		6	60 Гц
		A - Z	Пример: N = L+N+E (4 мм для ЕС)
Вилка		A - Z	Пример: E = 3-штырьковая вилка
		л	USB + LAN (локальная сеть)
Обмен информацией		U	USB
		A, B	A, B (выпуск установочной серии)
Вариант исполнения		1, 2, ...	1, 2, ... (серийное производство)
		CF	"Стильный" внешний вид
Принадлежности / заказчик		CL	"Классический" внешний вид
		WW	Заказчик специального изделия
		ЕС	Европа
Регион / страна		США	Соединенные Штаты Америки
	3 Элементы серийного номера		Обозначение
Год изготовления		15	2015
		16, ...	2016, ...
Месяц изготовления		01	Январь
		02, ...	Февраль...
Место изготовления		2130	г. Шеффилд (Великобритания)
		12345	
4 Технические характеристики			
5 Дата изготовления			



## 1.5 Состав документации пользователя

### Содержание документации пользователя

Документация пользователя комбинированной микроволновой печи включает следующие документы:

- Руководство по установке и эксплуатации (данный документ)

## 1.6 О настоящем руководстве по установке и эксплуатации

### Назначение

Настоящее руководство по установке и эксплуатации предназначено для операторов, работающих с комбинированной микроволновой печью, и в нем предоставлена необходимая информация для правильного и безопасного выполнения установки, рабочих операций, очистки и незначительных работ по техобслуживанию.

### Кто должен прочитать данное руководство по установке и эксплуатации

Наименование целевой группы	Операции
Лицо, осуществляющее перемещение оборудования	Перемещение внутри предприятия
Специалист по техническому обслуживанию	<ul style="list-style-type: none"><li>▪ Сборка устройства</li><li>▪ Подготовка устройства к первоначальному использованию и вывод устройства из эксплуатации</li><li>▪ Инструктаж пользователя</li></ul>
Владелец комбинированной микроволновой печи или Сотрудник из числа персонала владельца, ответственный за эксплуатацию данного устройства	<ul style="list-style-type: none"><li>▪ Получает информацию о всех функциях, связанных с обеспечением безопасности, и устройствах комбинированной микроволновой печи от специалиста по техническому обслуживанию.</li><li>▪ Получает информацию от специалиста по техническому обслуживанию о том, как эксплуатировать данное устройство.</li><li>▪ Предоставляет помощь в соответствии с инструкциями по перемещению устройства на территории предприятия и его настройке к работе</li></ul>
Пользователь	Практически выполняет конкретные рабочие задачи, такие как: <ul style="list-style-type: none"><li>▪ Загрузка комбинированной микроволновой печи</li><li>▪ Запуск программ приготовления</li><li>▪ Извлечение приготовленных продуктов</li><li>▪ Очистка комбинированной микроволновой печи</li><li>▪ Установка принадлежностей в комбинированную микроволновую печь</li><li>▪ Незначительные операции технического обслуживания</li></ul>

### Части настоящего документа, которые должны быть прочитаны в обязательном порядке.

**Если вы не будете следовать информации, представленной в настоящем документе, существует потенциальная опасность травмирования с летальным исходом и повреждения имущества.**

Для того чтобы обеспечить безопасность, все операторы, работающие с комбинированной микроволновой печью, должны прочитать и понять следующие части настоящего документа, прежде чем начать выполнение любой рабочей операции:

- Глава «Обеспечение безопасности» на стр. 14
- В этих разделах описаны необходимые действия.

## Главы в руководстве по установке и эксплуатации

Глава/раздел	Цель
Общая информация	<ul style="list-style-type: none"> <li>Показывается, как идентифицировать устройство.</li> <li>Содержатся указания по использованию настоящего руководства по установке и эксплуатации</li> </ul>
Конструкция и функции	<ul style="list-style-type: none"> <li>Определяется назначение данного устройства</li> <li>Объясняются функции данного устройства и представлено расположение ее компонентов</li> </ul>
Обеспечение безопасности	<ul style="list-style-type: none"> <li>Описаны виды опасности, возникающие в связи с использованием устройства, и приведены приемлемые профилактические меры</li> <li><b>Очень важно, чтобы вы внимательно прочитали эту главу.</b></li> </ul>
Перемещение устройства	<ul style="list-style-type: none"> <li>Определяются основные размеры устройства</li> <li>Определяются требования к месту установки</li> <li>Объясняется как переместить печь к месту установки</li> </ul>
Сборка устройства	<ul style="list-style-type: none"> <li>Объясняется порядок действий при распаковке устройства, а также указываются части и детали, поставляемые с устройством</li> <li>Объясняется как выполнить сборку устройства</li> </ul>
Установка	Содержится информация по установке источника питания
Подготовка устройства к эксплуатации	Объясняется процедура подготовки устройства к использованию в первый раз.
Процедуры приготовления пищи	<ul style="list-style-type: none"> <li>Объясняется как включить комбинированную микроволновую печь</li> <li>Содержатся указания по выполнению рабочих процедур во время приготовления пищи</li> <li>Содержатся указания по погрузочно-разгрузочным операциям с комбинированной микроволновой печью, выполняемым регулярно во время приготовления пищи</li> </ul>
Процедуры очистки	<ul style="list-style-type: none"> <li>Содержатся указания по очистке</li> <li>Дается описание чистящих химических веществ</li> <li>Содержатся указания и ссылки на указания по применению химических веществ, регулярно используемых во время очистки комбинированной микроволновой печи</li> </ul>
Вывод устройства из эксплуатации и удаление в отходы	<ul style="list-style-type: none"> <li>Объясняется процедура вывода устройства из эксплуатации.</li> <li>Содержится информация по утилизации</li> </ul>
Технические характеристики	Содержатся технические характеристики и габаритные чертежи
Информация по техническому обслуживанию	Содержится перечень возможных ошибок и неисправностей, а также указываются необходимые меры для устранения ошибок и неисправностей

## Символ предупреждения об опасности

Символ предупреждения об опасности



Значение  
Предупреждает о потенциальных случаях травмирования. Обращайте внимание на все предупреждающие надписи, приведенные после этого символа, во избежание потенциального травмирования или случаев летального исхода.

## Форма с перечнем предупредительных надписей

Предупредительные надписи классифицируются в соответствии со следующими уровнями опасности:

Уровень опасности	Последствия	Вероятность
<b>DANGER</b>	Случай летального исхода / серьезное травмирование (необратимое повреждение)	Непосредственный риск
<b>WARNING</b>	Случай летального исхода / серьезное травмирование (необратимое повреждение)	Потенциальный риск
<b>CAUTION</b>	Незначительное травмирование (обратимое повреждение)	Потенциальный риск
<b>ПРЕДУПРЕЖДЕНИЕ</b>	Повреждение имущества	Потенциальный риск

## Десятичные знаки

В настоящем руководстве на всех представленных языках используются десятичные знаки.

## 2 Конструкция и функции

### Цель данной главы

---

В настоящей главе описаны устройство и конструкция комбинированной микроволновой печи и объясняются ее функции.

### Содержание

---

В этой главе содержатся следующие разделы:

	<b>Страница</b>
Конструкция и функции комбинированной микроволновой печи	12
Расположение и функции панели управления	13

## 2.1 Конструкция и функции комбинированной микроволновой печи

### Комплектующие и их функции

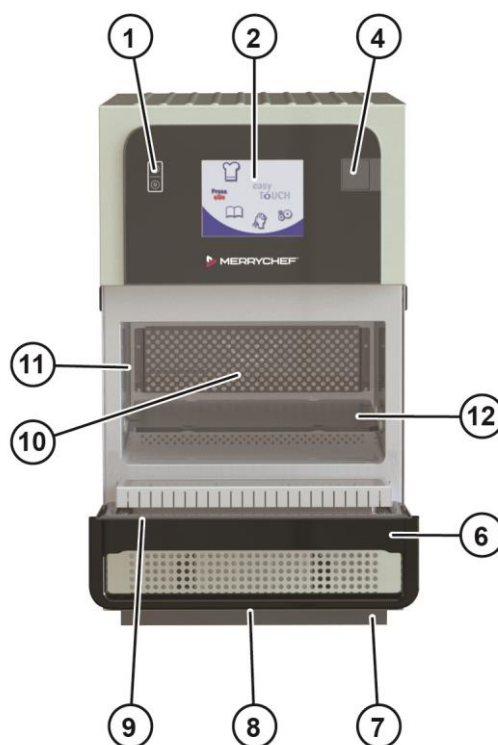

Поз.	Наименование	Функция
1	Переключатель устройства «ВКЛ./ВЫКЛ.» (ON/OFF)	Используется для включения и выключения комбинированной микроволновой печи. При установке этого переключателя в положение «Выкл.» (off) не изолирует печь от электропитания.
2	Экран панели управления с дисплеем easyToUCH®	При включении устройства на экране easyToUCH® появляется интерфейс пользователя. См. подробную информацию в разделе «Процедуры приготовления» на странице 61.
3	Табличка с техническими данными (нет изображения)	Табличка с техническими данными расположена на задней панели устройства, на которой указан серийный номер, тип модели и технические условия электропитания.
4	USB-порт	Разъем USB расположен под крышкой, позволяет обновлять программы, заложенные в устройство. См. «Инструкцию по эксплуатации USB MenuConnect®» Информацию по обновлению программ приготовления см. в разделе «Процедуры приготовления» на стр. 61 настоящего руководства.
5	Вентиляционные отверстия (нет изображения)	Воздух, используемый для охлаждения внутренних компонентов и пара, поступающего из камеры, выходит через вентиляционные отверстия, расположенные на задней панели устройства. Не допускайте блокирования вентиляционных отверстий, так как они препятствуют излучению микроволновой энергии во внешнюю среду.
6	Дверца устройства	Дверца представляет собой точно подогнанный энергопоглощающий барьер с тройной системой защитных блокировок микроволновой печи. Всегда содержите ее в чистоте и не используйте в качестве опоры для тяжелых предметов.

Поз.	Наименование	Функция
		См. раздел «Процедуры очистки» на странице 91.
7	Воздушный фильтр	Воздушный фильтр, расположенный в нижней передней части печи, является частью вентиляционной системы. Фильтр должен быть свободен от загрязнений. Ежедневно производите очистку фильтра, как описано в разделе «Процедуры очистки» на стр. 91. Печь не будет работать, если не установлен воздушный фильтр.
8	Ручка дверцы	Ручка дверцы представляет собой твердую планку, которую нужно потянуть вниз и на себя, чтобы открыть дверцу.
9	Уплотнители дверцы	Уплотнители дверцы обеспечивают плотность прилегания закрытой дверцы по периметру. Следует всегда их содержать в чистоте и регулярно проверять на отсутствие признаков повреждений. При первых признаках износа необходимо заменить уплотнители, обратившись к сертифицированному специалисту по обслуживанию компании Merrychef. См. раздел «Процедуры очистки» на странице 91.
10	Воздухораспределительная решетка (устанавливается не на всех печах)	Содержите воздухораспределительную решетку в чистом состоянии, не допускайте наличия на ней загрязнений. Уделяйте особое внимание очистке данной области печи, учитывая различные требования к очистке, указанные в разделе «Процедуры очистки» на стр. 91 в данном руководстве.
11	Камера	Камера (камера приготовления) изготовлена из нержавеющей стали и используется для приготовления пищи. Содержите ее в чистоте, следуя указаниям в разделе «Процедуры очистки» на стр. 91 данного руководства.
12	Подставка для приготовления	Подставка для приготовления имеет плоскую прямоугольную форму с круглыми откосами на всех четырех сторонах для легкой установки на опорные стойки полости (по две с каждой стороны). Обе стороны подставки можно использовать для приготовления, и форма подставки позволяет установить ее любой стороной на опорные стойки полости.

## Материал

Внутренняя и наружная конструкции печи выполнены из нержавеющей стали с матовой поверхностью или окрашенной в разные цвета.

## 2.2 Расположение и функции панели управления

### Элементы и их функции

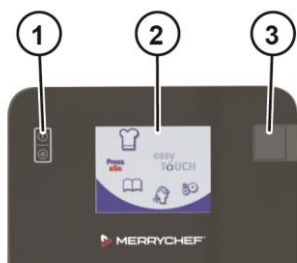

Поз.	Наименование	Функция
1	Переключатель «ВКЛ./ВЫКЛ.» (ON/OFF) устройства	Включает и выключает комбинированную микроволновую печь.
2	Сенсорный экран	Содержит центральные органы управления устройством <ul style="list-style-type: none"> <li>▪ Управление печью осуществляется нажатием символов на страницах сенсорного экрана.</li> <li>▪ Индикаторы состояния</li> </ul>
3	USB-порт	Для подключения USB-накопителя

## 3 Обеспечение безопасности

### Цель данной главы

---

В этой главе для вас представлена вся информация, которая необходима для того, чтобы вы смогли безопасно пользоваться комбинированной микроволновой печью, не подвергая себя и других опасности.

**Это чрезвычайно важная глава, которую вы должны прочитать очень внимательно.**

### Содержание

---

В этой главе содержатся следующие разделы:

	<b>Страница</b>
Основные правила техники безопасности	15
Использование комбинированной микроволновой печи по назначению	20
Предупреждающие знаки на комбинированной микроволновой печи	21
Краткая информация об опасностях	23
Опасности и меры предосторожности при перемещении устройства	25
Опасности и меры предосторожности при сборке устройства	26
Опасности и меры предосторожности при установке	27
Опасности и меры предосторожности при подготовке устройства к использованию	28
Опасности и меры предосторожности во время эксплуатации	29
Опасности и меры предосторожности при очистке	31
Опасности и меры предосторожности при выводе устройства из эксплуатации	33
Защитные устройства	34
Требования, предъявляемые к персоналу, и рабочие зоны	36
Средства индивидуальной защиты	37



## 3.1 Основные правила техники безопасности

### Цель данных правил техники безопасности

Данные правила техники безопасности предназначены для того, чтобы весь персонал, работающий с комбинированной микроволновой печью, имел доскональные знания об опасностях и мерах предосторожности, а также выполнял предупредительные надписи, приведенные в настоящем руководстве по установке и эксплуатации и указанные непосредственно на устройстве. В случае несоблюдения этих правил техники безопасности, вы подвергаетесь риску потенциального травмирования с летальным исходом и риску повреждения оборудования.

### Ссылки на данное Руководство по установке и эксплуатации

Выполняйте приведенные ниже указания:

- Полностью прочитайте главу «*Обеспечение безопасности*» на стр. 14 и главы, относящиеся к вашей работе.
- Всегда держите под рукой Руководство по установке и эксплуатации в качестве справочной информации
- Если комбинированная микроволновая печь передается другому владельцу, передайте вместе с ней Руководство по установке и эксплуатации.

### Средства индивидуальной защиты для вашего персонала

Дайте указания вашему персоналу использовать соответствующие для выполнения определенных заданий средства индивидуальной защиты, указанные в разделе «*Средства индивидуальной защиты*» на стр. 37 в главе «*Обеспечение безопасности*».

### Основные правила установки

Установка должна соответствовать всем государственным и региональным законодательным и нормативным актам, а также местным постановлениям от соответствующих коммунальных компаний и местных органов власти, а также прочим соответствующим требованиям.

### Эксплуатация комбинированной микроволновой печи

Выполняйте приведенные ниже указания:

- К эксплуатации комбинированной микроволновой печи допускаются только лица, соответствующие требованиям, указанным в настоящем Руководстве по установке и эксплуатации.
- Используйте комбинированную микроволновую печь только в целях, для которых она предназначена. При любых условиях запрещается использовать комбинированную микроволновую печь для других целей.
- Соблюдайте все меры предосторожности, описанные в настоящем Руководстве по установке и эксплуатации, а также указанные непосредственно на комбинированной микроволновой печи. В частности, используйте предусмотренные средства индивидуальной защиты.
- Находитесь только в указанных рабочих зонах.
- Запрещается вносить какие-либо изменения в конструкцию комбинированной микроволновой печи, например снимать какие-либо детали и устанавливать детали, не утвержденные к применению. В частности, запрещается отключать какие-либо защитные устройства.

## **ВАЖНЫЕ ИНСТРУКЦИИ ПО ТЕХНИКЕ БЕЗОПАСНОСТИ**

---

При использовании электрических устройств необходимо соблюдать основные меры обеспечения безопасности, включая следующее:

**Осторожно!** Для снижения риска ожогов, поражения электрическим током, возгорания, травмирования персонала или воздействия избыточного микроволнового излучения:

- Перед использованием устройства прочитайте все инструкции.
- Установите и расположите данное устройство в строгом соответствии с прилагаемыми инструкциями по установке.

### **Ограничения при использовании печи**

- Используйте только посуду, подходящую для применения в комбинированных микроволновых печах. См. раздел «Процедура подготовки устройства к использованию».
- Не используйте коррозионно-активные химические вещества или пары при эксплуатации данного устройства. Данный тип печей специально разработан для подогрева, приготовления или подсушивания еды. Он не рассчитан для использования в промышленных или лабораторных целях.
- Никогда не используйте печь для подогрева алкогольных напитков, например бренди, рома и т.д. Продукты, содержащие алкоголь, легко могут загореться в случае перегрева. Соблюдайте правила безопасности и не оставляйте печь без присмотра.
- В данной печи запрещается жарить продукты во фритюре.
- В микроволновых печах запрещается подогревать яйца в скорлупе и целые яйца, сваренные вкрутую, так как они могут взорваться даже после окончания подогрева в печи.
- Не включайте печь как в режиме использования только микроволнового излучения, так и в режиме комбинированной функции, не поставив в камеру продукты питания или жидкость, это может привести к перегреву и вызвать повреждение.
- Запрещается использовать данное устройство для сушки белья.
- **ОСТОРОЖНО!** Жидкости и другие продукты питания нельзя подогревать в герметично закрытых контейнерах, так как накопление пара может привести к их взрыву.
- Не пытайтесь использовать печь в следующих случаях: если в дверце застрял предмет, что не позволяет закрыть ее должным образом, при наличии повреждений дверцы, петель, замка, уплотняющей поверхности, или если в печи нет продуктов питания.

### **Меры предосторожности при использовании комбинированной микроволновой печи**

- **ОСТОРОЖНО!** Нагрев напитков с использованием режима микроволнового излучения может привести к запоздалому закипанию с переливом через край.



Поэтому необходимо соблюдать меры предосторожности при обращении с контейнерами.

- При обращении с горячими жидкостями, продуктами питания и контейнерами необходимо соблюдать осторожность во избежание обваривания и ожогов.
- Как и в случае любых других устройств для приготовления пищи, необходимо проявлять осторожность во избежание возгорания предметов в печи.

### **Инструкции по безопасному использованию комбинированной микроволновой печи**

- При нагревании жидкостей с использованием только режима микроволнового излучения или режима комбинированной функции перед подогревом содержимое необходимо помешать, чтобы избежать закипания с переливом через край.
- **ОСТОРОЖНО!** Содержимое бутылочек для кормления или банок с детским питанием необходимо перемешать или взболтать, а также проверить их температуру перед употреблением во избежание ожогов.
- При использовании конвекционной и комбинированной функций следует снять обертку с продуктов.
- При приготовлении «жаркого», а также перед тем, как вынуть тяжелый контейнер из печи, удалите избыток жира.
- Продукты в кожуре, такие как картофель, яблоки, сосиски и т.д., необходимо проколоть перед нагреванием.
- При подогреве пищи в пластиковых или бумажных контейнерах необходимо следить за печью из-за вероятности возгорания.
- Продукты в воспламеняющихся пластиковых или бумажных контейнерах следует переложить в термостойкие контейнеры для микроволновой/обычной печи, чтобы избежать возможного возгорания.
- В случае, если внутри печи стекло разбилось или потрескалось, убедитесь в том, что осколки не попали в еду. В случае сомнений выбросите всю еду, которая находилась в печи, когда разбилось стекло.
- Выключайте печь в конце дня, после завершения приготовления пищи.

### **Требования, которые должен соблюдать обслуживающий персонал**

- Данное устройство не предназначено для использования лицами (в том числе детьми) с ограниченными физическими, сенсорными или умственными способностями либо лицами, не имеющими соответствующего опыта и знаний указанные лица могут быть допущены к эксплуатации данного устройства только в случае, если они получили соответствующее инструктирование и обучение в отношении безопасного использования устройства и понимают опасности, связанные с эксплуатацией устройства. Не разрешайте детям играть с данным устройством. Дети не должны допускаться к очистке и техническому обслуживанию, выполняемому пользователями.

- **ОСТОРОЖНО!** Выполнение какого-либо технического обслуживания или ремонта, связанного со снятием каких-либо панелей, обеспечивающих защиту от воздействия избыточного микроволнового излучения, неквалифицированными специалистами представляет опасность. См. раздел «Требования, предъявляемые к персоналу, и рабочие зоны» на стр. 36.

### **Требования, относящиеся к рабочему состоянию комбинированной микроволновой печи**

- Как и в случае любых других электрических устройств, рекомендуется проводить проверку электрических соединений не менее одного раза в год.
- Данное устройство должно быть заземлено. Подключайте устройство только к розетке, которая заземлена надлежащим образом. См. раздел «Планирование электромонтажа» на странице 50.
- Запрещается снимать внешние панели печи.
- Запрещается вынимать какие-либо зафиксированные внутренние детали печи.
- Запрещается неквалифицированное вмешательство в устройства панели управления, дверцы, уплотнителей и других деталей печи.
- Запрещается вешать полотенца для посуды или ткани на какие-либо детали печи.
- **ОСТОРОЖНО!** Если дверца или уплотнители дверцы повреждены, запрещается эксплуатировать печь до ее ремонта квалифицированным специалистом. См. раздел «Требования, предъявляемые к персоналу, и рабочие зоны» на стр. 36.
- Запрещается эксплуатировать печь без установленного воздушного фильтра.
- Чтобы предотвратить опасную ситуацию, в случае повреждения провода питания его замену должен произвести изготовитель, специалист по техническому обслуживанию либо квалифицированный работник.

### **Требования, относящиеся к рабочим условиям комбинированной микроволновой печи**

- Минимальная высота свободного пространства над верхней поверхностью печи составляет 50 мм.
- Пол рядом с печью может быть скользким. Следует незамедлительно устранять проливы.
- Данная печь не предназначена для мобильного использования (например, на морских судах или автомобилях).

### **Требования к очистке**

- Печь необходимо регулярно очищать, удаляя все остатки пищи.
- Необходимо часто очищать камеру печи и уплотнители дверцы. Необходимо регулярно очищать поверхности печи, иначе несоблюдение данного требования может привести к повреждению поверхности, что отрицательно

скажется на сроке службы изделия и может привести к возникновению опасных ситуаций.

- Запрещается очистка данного устройства струей воды.
- Подробная информация по очистке уплотнителей дверцы, камеры и смежных деталей приведены в разделе «Процедуры очистки» данного руководства.
- Во время техобслуживания и замены деталей необходимо отключать печь от источника питания. При выполнении повседневных операций очистки нет необходимости отключать печь от источника питания.
- При очистке поверхностей дверцы и печи, которые соединяются вместе при закрытии дверцы, см. указания по очистке поверхности дверцы в разделе «Процедуры очистки» на стр. 91 данного руководства.

### **Указания по действиям в чрезвычайных ситуациях**

- При обнаружении дыма: выключите печь. Отсоедините вилку сетевого шнура или изолируйте устройство полностью от источника электропитания и держите дверцу закрытой, чтобы потушить возможное воспламенение.

## **СОХРАНИТЕ ЭТИ ИНСТРУКЦИИ**

**Более подробная информация по этому вопросу...**

### **Связанные разделы**

▷ Краткая информация об опасностях	23
▷ Опасности и меры предосторожности при эксплуатации	29
▷ Опасности и меры предосторожности во время очистки	31
▷ Опасности и меры предосторожности при перемещении устройства	25
▷ Опасности и меры предосторожности при сборке устройства	26
▷ Опасности и меры предосторожности при установке	27
▷ Опасности и меры предосторожности при подготовке печи к использованию	28
▷ Опасности и меры предосторожности при выводе печи из эксплуатации	33
▷ Защитные устройства	34
▷ Требования, предъявляемые к персоналу, и рабочие зоны	36
▷ Средства индивидуальной защиты	37

---



## 3.2 Использование по назначению комбинированной микроволновой печи

### Использование по назначению комбинированной микроволновой печи

Комбинированная микроволновая печь должна использоваться только в целях, описанных ниже:

- Комбинированная микроволновая печь сконструирована и создана исключительно для приготовления различных продуктов питания в контейнерах, утвержденных к применению изготовителем. Для этой цели используются микроволновое излучение, конвекция воздуха и отражение излучения от стенок.
- Комбинированная микроволновая печь предназначена исключительно для профессионального использования в коммерческих целях.

### Ограничения при использовании печи

Следующие материалы запрещается подогревать в комбинированной микроволновой печи:

- Материалы в виде сухого порошка или гранул
- Легковоспламеняющиеся предметы с температурой вспышки ниже 270 °С, например легковоспламеняющиеся масла, жиры или ткань (кухонные салфетки или полотенца)
- Продукты питания в герметично закрытых жестяных контейнерах и банках.

### Требования, предъявляемые к персоналу

- К эксплуатации и установке комбинированной микроволновой печи может быть допущен только персонал, соответствующий определенным требованиям. См. требования к обучению и квалификации в разделе «Требования, предъявляемые к персоналу, и рабочие зоны» на стр. 36.
- Персонал должен знать риски и нормативы, относящиеся к перемещению тяжелых грузов.

### Требования, относящиеся к рабочему состоянию комбинированной микроволновой печи

- Эксплуатировать комбинированную микроволновую печь разрешается только в том случае, если ее транспортировка была осуществлена должным образом, если сборка, установка и ввод в эксплуатацию печи были выполнены в соответствии с требованиями, представленными в настоящем руководстве, и сотрудник, ответственный за ввод устройства в эксплуатацию, сделал соответствующее подтверждение.
- Комбинированную микроволновую печь можно эксплуатировать только в случае, если установлены все предохранительные устройства и средства индивидуальной защиты, которые находятся в рабочем состоянии и правильно закреплены на своих местах.
- Необходимо соблюдать нормативы и требования изготовителя в отношении эксплуатации и обслуживания комбинированной микроволновой печи.

### Требования, предъявляемые к условиям эксплуатации комбинированной микроволновой печи

Определенные условия эксплуатации комбинированной микроволновой печи:

- Температура окружающего воздуха должна находиться в пределах от +4 °С до +35 °С.
- Запрещается эксплуатация в токсичных или потенциально взрывоопасных средах.
- Пол кухни должен быть сухим для предотвращения несчастных случаев.

Определенные характеристики места для установки устройства:

- Запрещается установка непосредственно над печью пожарной сигнализации и спринклерной системы.
- Запрещается хранить воспламеняющиеся материалы и жидкости, огнеопасные газы над печью, на печи, а также под печью и вблизи нее.
- Комбинированная микроволновая печь должна быть установлена в таком месте, чтобы была исключена возможность ее опрокидывания или скольжения. Опорная поверхность должна соответствовать указанным требованиям.

Обязательные ограничения при использовании:

- Запрещается эксплуатировать печь вне помещений, запрещается сдвигать или перемещать печь во время работы.

### Требования к очистке

- Используйте только чистящие химикаты, утвержденные изготовителем.
- Запрещается использовать для очистки чистящие средства или струю воды, подаваемые под высоким давлением.
- Запрещается обрабатывать данную печь щелочными или кислотными растворами или подвергать воздействию кислотных паров.

### 3.3 Предупреждающие знаки на комбинированной микроволновой печи

#### Предупреждающие знаки и знаки безопасности

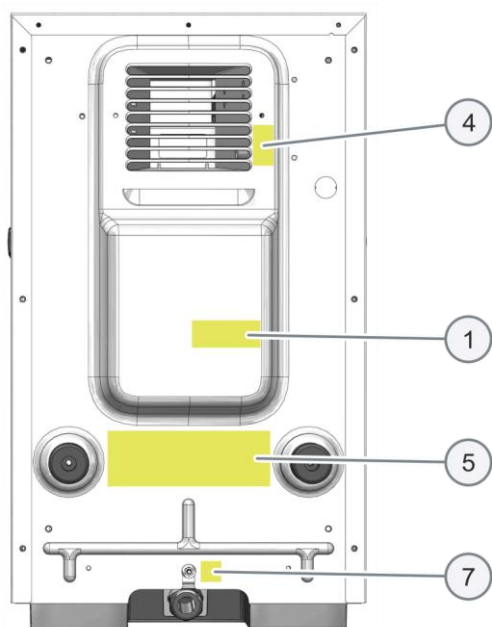
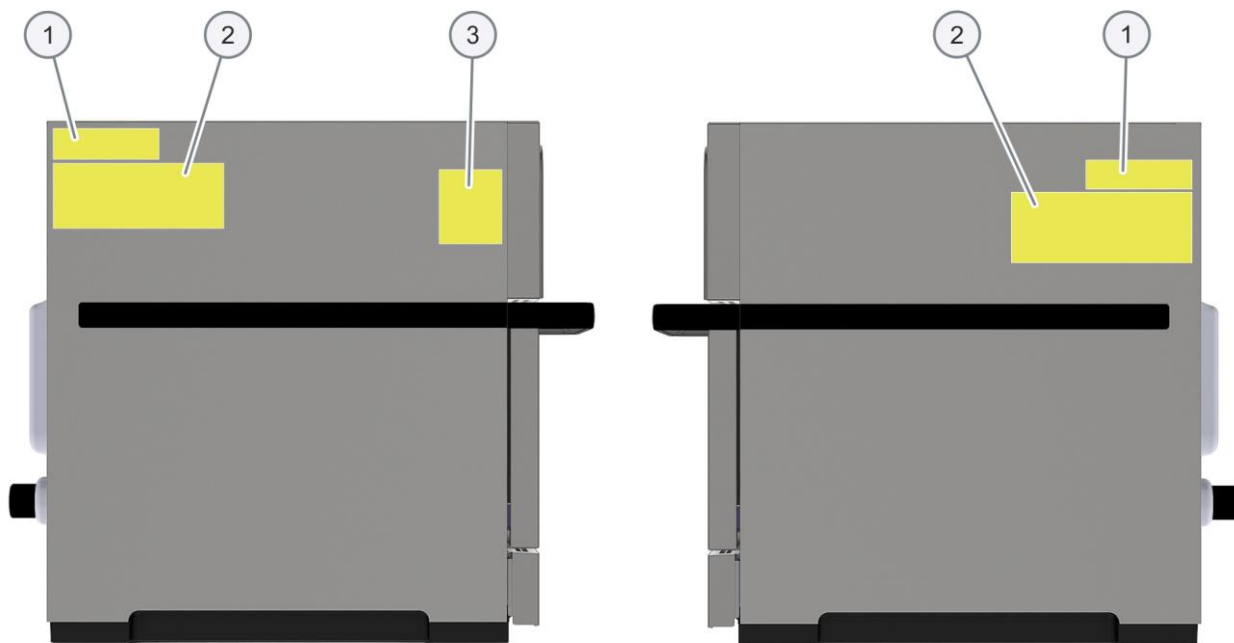



**Обязательные предупреждающие знаки**

На комбинированной микроволновой печи и дополнительных принадлежностях в зонах, которые обозначены как хорошо заметные в любое время, должны быть прикреплены следующие предупреждающие знаки / надписи.

Зона	Предупреждающий знак	Описание
1		Предупреждение о микроволновом излучении Существует опасность внешних и внутренних ожогов частей тела в случае воздействия микроволновой энергии.
2		Предупреждение об опасности поражения электрическим током Существует опасность поражения электрическим током, если техническое обслуживание печи производится без отсоединения ее от источника электропитания.
3		Предупреждение об опасности возгорания / поражения электрическим током Существует опасность возгорания / поражения электрическим током, если печь эксплуатируется без соблюдения требований по минимальному свободному пространству вокруг нее.
4		Предупреждение о горячей поверхности Существует опасность ожогов из-за высокой температуры внутри камеры и на внутренней поверхности дверцы печи.
5		Предупреждение об опасности поражения электрическим током Существует риск поражения электрическим током, если устройство подключено к розетке, не заземленной надлежащим образом.

**Знаки безопасности труда**

Следующие знаки безопасности труда должны быть прикреплены к комбинированной микроволновой печи в зонах, которые обозначены как хорошо заметные в любое время.

Зона	Знак безопасности труда	Описание
6		Защитное заземление («Земля»)
7		Уравнивание потенциалов

## 3.4 Краткая информация об опасностях

### Общие правила по предотвращению опасностей и мерах предосторожности

Комбинированная микроволновая печь сконструирована с учетом обеспечения защиты пользователя от всех видов опасностей, которые можно избежать за счет конструктивных мер.

Однако фактическое назначение комбинированной микроволновой печи подразумевает наличие остаточных факторов риска; поэтому вы должны предпринять меры предосторожности для их предотвращения. Защитное устройство может обеспечить определенную степень защиты от некоторых из таких опасностей. Однако вы должны убедиться в том, что защитные устройства были установлены и находятся в рабочем состоянии.

Характеристики этих остаточных рисков и их воздействие описаны ниже.

### Точки повышенной опасности

На следующем рисунке показана комбинированная микроволновая печь Merrychef e2s:

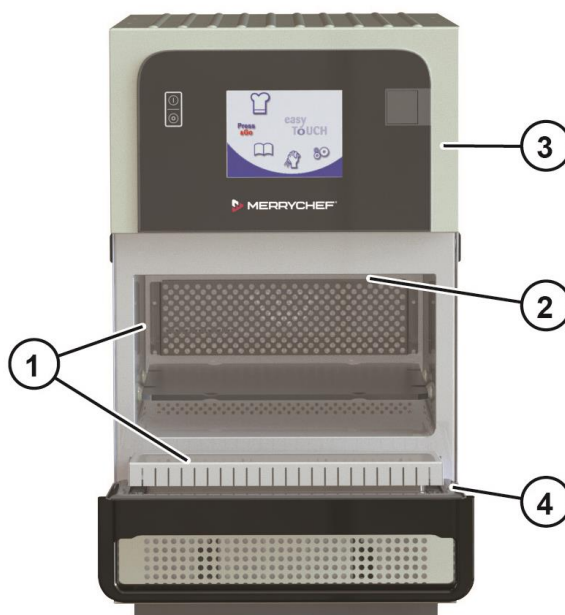

### Избыточное микроволновое излучение

Комбинированная микроволновая печь излучает микроволновую энергию. Работа с открытой или поврежденной дверцей или камерой приведет к наружным и внутренним ожогам частей тела в случае воздействия микроволнового излучения.

### Выделение тепла (1)

У комбинированной микроволновой печи происходит нагрев внутренних поверхностей камеры и внутренней поверхности дверцы печи. При этом возникает опасность ожога при касании горячих поверхностей внутри комбинированной микроволновой печи, а также ее горячих частей, контейнеров с пищей и других принадлежностей, используемых для приготовления.

### Горячий пар / испарения (2)

При приготовлении пищи в комбинированной микроволновой печи может накапливаться горячий пар и испарения, которые выходят при открывании дверцы и удаляются через вентиляционные отверстия в задней части комбинированной микроволновой печи, когда дверца закрыта. При этом возникает опасность ожога горячим паром, когда дверца печи открыта. Принимайте особые меры

предосторожности при открывании дверцы печи, если верхний край дверцы находится ниже вашего поля зрения.

#### **Горячие жидкости**

---

В комбинированной микроволновой печи осуществляется приготовление продуктов питания. Эти продукты питания также могут быть жидкими или переходить в жидкое состояние во время приготовления. При этом возникает опасность обваривания горячими жидкостями, которые могут пролиться при неправильном обращении.

#### **Компоненты, находящиеся под напряжением (3)**

---

В комбинированной микроволновой печи имеются компоненты, находящиеся под высоким напряжением. Это означает опасность поражения электрическим током в случае отсутствия установленной крышки.

#### **Работа с чистящими химикатами**

---

Комбинированную микроволновую печь необходимо очищать с помощью специальных чистящих химикатов. При этом возникает опасность попадания чистящих химикатов на кожу и возникновения химических ожогов.

#### **Движение деталей друг относительно друга (4)**

---

При различных действиях, таких как открытие/закрытие дверцы печи или очистка дверцы, имеется опасность придавливания или пореза рук.

#### **Недостаточная обработка продуктов питания**

---

Убедитесь в том, что все продукты горячие, прежде чем подавать их на стол, чтобы защитить гостей от микробиологического загрязнения пищевых продуктов.



## 3.5 Опасности и меры предосторожности при перемещении устройства

### Опасность травмирования: перемещение тяжелых грузов

Опасность	Где или в каких ситуациях возникает эта опасность?	Предупредительные меры
Риск травмирования из-за чрезмерных физических нагрузок	При установке печи на транспортирующее оборудование и снятии с него	<ul style="list-style-type: none"> <li>▪ Используйте вилочный погрузчик или погрузчик для поддонов</li> <li>▪ Не выходите за пределы безопасности при подъеме и транспортировке</li> <li>▪ Используйте средства индивидуальной защиты</li> </ul>

### Опасность травмирования: механические части печи

Опасность	Где или в каких ситуациях возникает эта опасность?	Предупредительные меры
Риск придавливания частей тела в случае падения печи	Во время перемещения печи	<ul style="list-style-type: none"> <li>▪ Используйте подходящее оборудование для погрузки/разгрузки</li> <li>▪ Перемещайте печь медленно и осторожно, закрепите ее для предотвращения опрокидывания</li> <li>▪ Убедитесь в том, что центр тяжести сбалансирован</li> <li>▪ Избегайте толчков</li> </ul>
Риск придавливания частей тела при опрокидывании или падении печи	При размещении печи на опорной поверхности.	Всегда соблюдайте требования к опорной поверхности при сборке печи, см. раздел «Требования к месту установки» на стр. 44.

## 3.6 Опасности и меры предосторожности при сборке устройства

### Опасность травмирования: перемещение тяжелых грузов

Опасность	Где или в каких ситуациях возникает эта опасность?	Предупредительные меры
Риск травмирования из-за чрезмерных физических нагрузок	Во время перемещения печи	<ul style="list-style-type: none"> <li>▪ Используйте вилочный погрузчик или погрузчик для поддонов, чтобы разместить печь в месте установки или переместить ее на новое место</li> <li>▪ Всегда привлекайте необходимое количество персонала и соблюдайте пределы, установленные для подъема грузов, при переноске и регулировке положения печи</li> <li>▪ Соблюдайте местные правила охраны труда</li> <li>▪ Используйте средства индивидуальной защиты</li> </ul>

### Опасность травмирования: механические части печи

Опасность	Где или в каких ситуациях возникает эта опасность?	Предупредительные меры
Риск придавливания частей тела в случае падения печи	Во время подъема печи	<ul style="list-style-type: none"> <li>▪ Убедитесь в том, что центр тяжести сбалансирован</li> <li>▪ Избегайте толчков</li> </ul>
Опасность порезов из-за острых кромок	При переноске деталей из листового металла	<ul style="list-style-type: none"> <li>▪ Соблюдайте осторожность при выполнении таких задач</li> <li>▪ Используйте средства индивидуальной защиты</li> </ul>

## 3.7 Опасности и меры предосторожности при установке

### Опасность травмирования: электрическое напряжение

Опасность	Где или в каких ситуациях возникает эта опасность?	Предупредительные меры
Опасность поражения электрическим током при касании деталей, находящихся под напряжением	<ul style="list-style-type: none"> <li>▪ Под крышками</li> <li>▪ Под панелью управления</li> <li>▪ Вдоль сетевого провода питания</li> </ul>	<ul style="list-style-type: none"> <li>▪ Работу с электрической системой должен проводить только квалифицированный электрик из сертифицированной компании по техническому обслуживанию</li> <li>▪ Профессиональная работа</li> </ul> <p>Убедитесь в том, что все электрические соединения находятся в хорошем состоянии и надежно закреплены, прежде чем вводить печь в эксплуатацию</p>
	На печи и прилегающих металлических деталях	Перед подготовкой печи к использованию убедитесь в том, что она подключена к системе уравнивания потенциалов (в странах ЕС).

### Опасность травмирования: механические части печи

Опасность	Где или в каких ситуациях возникает эта опасность?	Предупредительные меры
Захват пальцев или частей тела	При открывании и закрывании дверцы	Используйте ручку и не касайтесь мест расположения дверных петель

## 3.8 Опасности и меры предосторожности при подготовке печи к использованию

### Опасность травмирования: электрическое напряжение

Опасность	Где или в каких ситуациях возникает эта опасность?	Предупредительные меры
Опасность поражения электрическим током при касании деталей, находящихся под напряжением	<ul style="list-style-type: none"> <li>▪ Под крышками</li> <li>▪ Под панелью управления</li> <li>▪ Вдоль сетевого провода питания</li> </ul>	<ul style="list-style-type: none"> <li>▪ Работу с электрической системой должен проводить только квалифицированный электрик из сертифицированной компании по техническому обслуживанию</li> <li>▪ Профессиональная работа</li> </ul> <p>Убедитесь в том, что все электрические соединения находятся в хорошем состоянии и надежно закреплены, прежде чем вводить печь в эксплуатацию</p>
	На печи и прилегающих металлических деталях	Перед подготовкой печи к использованию убедитесь в том, что она подключена к системе уравнивания потенциалов (в странах ЕС).

### Дополнительные опасности травмирования при подготовке печи к использованию

При подготовке печи к использованию прочитайте и выполняйте информацию по технике безопасности, приведенную в данной главе, а также в следующих разделах главы «*Обеспечение безопасности*» на стр. 14 в данном руководстве по установке и эксплуатации.

- Опасности и меры предосторожности при эксплуатации
- Опасности и меры предосторожности при очистки

## 3.9 Опасности и меры предосторожности при эксплуатации

### Опасность травмирования: микроволновое облучение

Опасность	Где или в каких ситуациях возникает эта опасность?	Предупредительные меры
Риск получения ожогов в результате избыточного микроволнового излучения	Если дверца, уплотнители дверцы или камера данной печи повреждены, персонал, находящийся напротив печи, может получить травмы в результате утечки микроволновой энергии.	<ul style="list-style-type: none"> <li>▪ Запрещается эксплуатировать данную печь с открытой дверцей, так как работа с открытой дверцей может привести к воздействию опасного микроволнового излучения. Очень важно не устранять и не производить неквалифицированное вмешательство в устройство защитных блокировок.</li> <li>▪ Не размещайте какие-либо предметы между передней панелью печи и дверцей и не позволяйте частицам загрязнений или чистящего средства накапливаться на уплотняющих поверхностях.</li> <li>▪ Не используйте печь, если она повреждена. Очень важно закрывать дверцу надлежащим образом и следить за отсутствием повреждений (1) дверцы (искривления), (2) петель, (3) уплотнителей дверцы и уплотняющих поверхностей.</li> <li>▪ Настройку и ремонт печи должен производить только квалифицированный персонал по техническому обслуживанию.</li> </ul>

### Опасность травмирования: выделение тепла – горячие поверхности

Опасность	Где или в каких ситуациях возникает эта опасность?	Предупредительные меры
Риск получения ожогов от горячих поверхностей	Внутри всей камеры, включая все предметы, которые находятся или находились внутри камеры во время приготовления пищи, такие как: <ul style="list-style-type: none"> <li>▪ Полки</li> <li>▪ Контейнеры, противни, решетки для гриля и т.п.</li> </ul> На внутренней поверхности дверцы печи	Используйте определенную защитную одежду, в частности защитные перчатки

### Опасность травмирования: выделение тепла – горячая жидкость

Опасность	Где или в каких ситуациях возникает эта опасность?	Предупредительные меры
Риск обваривания горячей жидкостью	<ul style="list-style-type: none"> <li>▪ Внутри камеры</li> <li>▪ Снаружи печи</li> </ul>	<ul style="list-style-type: none"> <li>▪ Загружайте в печь только такие контейнеры с жидкостью или жидкими продуктами питания, которые допускают надлежащий обзор внутри камеры, и всегда держите их горизонтально при извлечении из печи</li> <li>▪ Используйте определенную защитную одежду, в частности защитные перчатки</li> </ul>

### Опасность травмирования: загрязнение продуктов питания

Опасность	Где или в каких ситуациях возникает эта опасность?	Предупредительные меры
Риск микробиологического загрязнения пищи	При ручном прерывании процесса приготовления	<ul style="list-style-type: none"> <li>Никогда не прерывайте специально процесс приготовления</li> <li>Не осуществляйте временное хранение продуктов в печи</li> </ul>
	В случае прерывания приготовления в результате неисправности сети питания	После повторного включения печи учитывайте, как период времени, потребовавшийся для возобновления процесса приготовления, мог повлиять на состояние пищи.

### Опасность травмирования: перемещение печи с помощью колесной опоры

Опасность	Где или в каких ситуациях возникает эта опасность?	Предупредительные меры
Риск придавливания частей тела	При перемещении устройств на платформе с колесами	<ul style="list-style-type: none"> <li>Перемещайте печь только вперед с целью очистки корпуса комбинированной микроволновой печи или пола под печью.</li> <li>Отсоедините печь от электрического питания, прежде чем перемещать ее</li> <li>При эксплуатации устройства всегда включайте тормоз на колесах опоры</li> <li>Каждый день перед началом работы проверяйте, чтобы колесные тормоза были включены.</li> </ul>
Риск придавливания рук и ступней ног		
Риск ошпаривания горячей жидкой пищей		
Опасность поражения электрическим током при касании деталей, находящихся под напряжением		

### Опасность травмирования: электрическое напряжение

Опасность	Где или в каких ситуациях возникает эта опасность?	Предупредительные меры
Риск поражения электрическим током при касании деталей, находящихся под напряжением	Если устройства на колесных подставках начинают непреднамеренно двигаться и шнур питания выдергивается из сетевой розетки	<ul style="list-style-type: none"> <li>При эксплуатации устройства всегда включайте стояночный тормоз на колесах опоры</li> <li>Каждый день перед началом работы проверяйте, чтобы колесные тормоза были включены.</li> </ul>

### Опасность травмирования: механические части печи

Опасность	Где или в каких ситуациях возникает эта опасность?	Предупредительные меры
Опасность подскользывания из-за утечки конденсата влаги	Перед печью	Убедитесь в том, что пол вокруг печи всегда находится в сухом состоянии

## 3.10 Опасности и меры предосторожности во время очистки

### Опасность травмирования: химикаты для очистки

Опасность	Где или в каких ситуациях возникает эта опасность?	Предупредительные меры
Опасность химических ожогов или раздражения кожи, глаз и дыхательной системы из-за контакта с чистящими химикатами и их испарениями	Для всех операций очистки	<ul style="list-style-type: none"> <li>▪ Не допускайте контакта кожи и глаз с чистящими химикатами</li> <li>▪ Не нагревайте печь, если внутри присутствуют чистящие химикаты</li> <li>▪ Никогда не распыляйте чистящие химикаты внутри камеры</li> <li>▪ Не вдыхайте распыляемые химикаты</li> <li>▪ Используйте средства индивидуальной защиты</li> </ul>
	В случае, когда используются коррозионно-активные химикаты	Используйте только чистящие химикаты, указанные в разделе «Чистящие вещества» на стр. 92.

### Опасность травмирования: загрязнение продуктов питания

Опасность	Где или в каких ситуациях возникает эта опасность?	Предупредительные меры
Риск загрязнения пищи чистящими химикатами	Если камера не была промыта должным образом после очистки	Промойте камеру чистой тканью и достаточным количеством чистой теплой воды, затем протрите ее сухой тканью или бумажным полотенцем.

### Опасность травмирования: выделение тепла

Опасность	Где или в каких ситуациях возникает эта опасность?	Предупредительные меры
Риск получения ожогов от горячих поверхностей	Внутри всей камеры, включая все части, которые находятся или находились внутри камеры во время приготовления пищи, такие как: <ul style="list-style-type: none"> <li>▪ Полки</li> <li>▪ Контейнеры, противни, решетки для гриля и т.п.</li> </ul> На внутренней поверхности дверцы печи	<ul style="list-style-type: none"> <li>▪ Перед началом операции очистки подождите, пока камера охладится до температуры ниже 50 °С, или используйте функцию «Охлаждение» (cool down), чтобы охладить камеру.</li> <li>▪ Используйте определенную защитную одежду, в частности защитные перчатки</li> </ul>
Риск ожога горячим паром при впрыскивании воды в горячую камеру.	Во всей камере	<ul style="list-style-type: none"> <li>▪ Перед началом операции очистки подождите, пока камера охладится до температуры ниже 50 °С, или используйте функцию «Охлаждение» (Cool Down), чтобы охладить камеру.</li> <li>▪ Используйте определенную защитную одежду, в частности защитные перчатки</li> </ul>
Риск ожога горячим паром	Перед печью, если камера охлаждается с помощью функции «Охлаждение» (Cool Down)	<ul style="list-style-type: none"> <li>▪ Отступите назад от печи для предотвращения воздействия горячего пара и испарений, выходящих из открытой дверцы печи</li> <li>▪ Не помещайте голову внутрь камеры.</li> </ul>

### Опасность травмирования: перемещение печи с помощью колесной опоры

Опасность	Где или в каких ситуациях возникает эта опасность?	Предупредительные меры
Все указанные опасности	Во время перемещения устройств на платформе с колесами	При перемещении комбинированной микроволновой печи примите необходимые меры предосторожности, чтобы колеса не проезжали по проводам электропитания.
Опасность придавливания частей тела	Во время перемещения устройств на платформе с колесами	Осторожно обращайтесь с соединительными кабелями.
Риск обваривания горячей жидкой пищей	Во время перемещения устройств на платформе с колесами	Всегда вынимайте все продукты питания из печи перед перемещением.
Риск поражения электрическим током при касании деталей, находящихся под напряжением	Во время перемещения устройств на платформе с колесами	Осторожно обращайтесь с подсоединенными электрическими кабелями
Риск опрокидывания из-за наличия открытых проводов	При очистке поверхностей позади печи, выдвинутой вперед	Соблюдайте осторожность при выполнении такой операции

### Опасность травмирования: электрическое напряжение

Опасность	Где или в каких ситуациях возникает эта опасность?	Предупредительные меры
Опасность поражения электрическим током из-за короткого замыкания	Если происходит контакт печи с водой	<ul style="list-style-type: none"> <li>▪ Не промывайте наружную поверхность корпуса водой</li> <li>▪ Всегда держите крышку USB-разъема закрытой во время очистки.</li> </ul>
Опасность поражения электрическим током при касании деталей, находящихся под напряжением	Если устройства на колесных подставках начинают непреднамеренно двигаться и шнур питания отсоединяется от сетевой розетки	<ul style="list-style-type: none"> <li>▪ При эксплуатации устройства всегда включайте стояночный тормоз на колесах опоры</li> <li>▪ Каждый день перед началом работы проверяйте, чтобы колесные тормоза были включены.</li> </ul>

### Опасность травмирования: механические части печи

Опасность	Где или в каких ситуациях возникает эта опасность?	Предупредительные меры
Опасность придавливания рук и защемления пальцев	При открывании и закрывании дверцы печи	Соблюдайте меры предосторожности при выполнении такой операции





### 3.11 Опасности и меры предосторожности при выводе печи из эксплуатации

#### Опасность травмирования: электрическое напряжение

Опасность	Где или в каких ситуациях возникает эта опасность?	Предупредительные меры
Риск поражения электрическим током при касании деталей, находящихся под напряжением	<ul style="list-style-type: none"> <li>▪ Под крышками</li> <li>▪ Под панелью управления</li> </ul>	<ul style="list-style-type: none"> <li>▪ Работу с электрической системой должен проводить только квалифицированный электрик из сертифицированной компании по техническому обслуживанию</li> <li>▪ Профессиональная работа</li> </ul>

#### Опасность травмирования: перемещение тяжелых грузов

Опасность	Где или в каких ситуациях возникает эта опасность?	Предупредительные меры
Риск травмирования в результате чрезмерных физических нагрузок	При установке печи на транспортировочное оборудование и снятии с него	<ul style="list-style-type: none"> <li>▪ Используйте вилочный погрузчик или погрузчик для поддонов</li> <li>▪ Не превышайте безопасные пределы при подъеме и переноске</li> <li>▪ Используйте средства индивидуальной защиты</li> </ul>

#### Опасность травмирования: механические части печи

Опасность	Где или в каких ситуациях возникает эта опасность?	Предупредительные меры
Риск придавливания частей тела при опрокидывании или падении печи	При перемещении печи, например для получения лучшего доступа к соединениям.	Всегда соблюдайте требования к опорной поверхности при выводе печи из эксплуатации, см. раздел «Требования к месту установки» на стр. 44
Опасность подскользывания на влажном полу кухни	Перед печью	Убедитесь в том, что пол вокруг печи всегда находится в сухом состоянии

## 3.12 Защитные устройства

### Описание

У комбинированной микроволновой печи есть ряд специальных устройств для защиты пользователя от возможных опасностей. Для работы печи первостепенное значение имеет правильная установка и работоспособное состояние всех защитных устройств.

### Расположение и функции

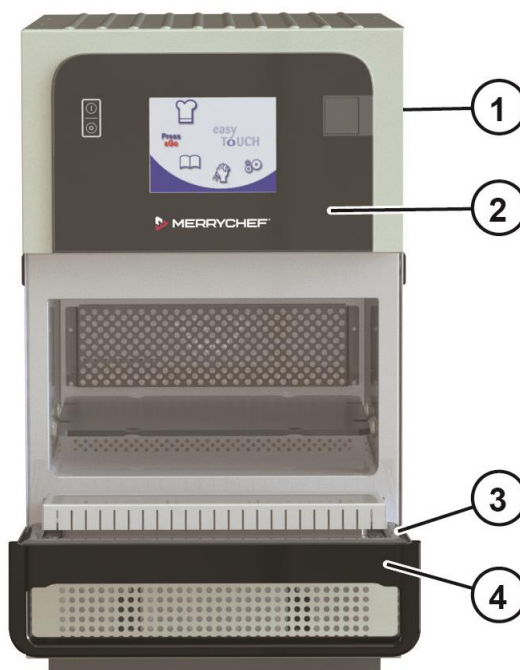

Позиция	Защитное устройство	Функция	Проверка
1	Крышки необходимо снимать только с помощью инструмента	<ul style="list-style-type: none"> <li>▪ Предотвращает случайное касание деталей, находящихся под напряжением</li> <li>▪ Предотвращает доступ к вращающемуся вентилятору из отделения электропроводки</li> </ul>	Убедитесь в том, что все крышки установлены.
2	Панель управления можно снимать только с помощью инструмента	Предотвращает случайное касание деталей, находящихся под напряжением	Убедитесь в том, что панель управления установлена
3	Уплотнитель дверцы	Защищает пользователя и окружающую зону от утечек микроволновой энергии из камеры	Регулярно проверяйте уплотнитель дверцы на отсутствие признаков износа, при необходимости замените.
4	Дверца печи	Защищает пользователя и окружающую зону от горячего пара и микроволнового излучения	Регулярно проверяйте дверцу на отсутствие повреждений, при необходимости замените

Позиция	Защитное устройство	Функция	Проверка
5 (нет изображения)	Блокировки дверцы: Электрический датчик дверцы печи	Предотвращает подачу питания на систему генерирования микроволнового излучения при открытой дверце.	Проверьте переключатель дверцы <b>Действие:</b> <ul style="list-style-type: none"> <li>▪ Полностью откройте дверцу</li> <li>▪ Нажмите кнопку «Запуск» (Start).</li> </ul> <b>Результат:</b> Появляется предупреждающее сообщение об открытой дверце
6 (нет изображения, устанавливается заказчиком)	Устройство отсоединения	<ul style="list-style-type: none"> <li>▪ Устанавливается заказчиком рядом с печью; находится в хорошо заметном месте с легким доступом, срабатывание осуществляется с помощью 1 или 3-полюсных контактов, минимальное расстояние между контактами 3 мм.</li> <li>▪ Используется для отключения печи от источника питания во время очистки, ремонта и работ по техническому обслуживанию, а также в случае опасности</li> </ul>	<b>Действие:</b> <ul style="list-style-type: none"> <li>▪ Отключение устройства отсоединения</li> </ul>
7 (нет изображения)	Внутренние предохранители	Предотвращают потребление слишком большой силы тока неисправными компонентами, что может привести к возгоранию.	Убедитесь в том, что внутренние предохранители имеют правильный номинал.

## 3.13 Требования, предъявляемые к персоналу, и рабочие зоны

### Требования, предъявляемые к персоналу

Персонал	Квалификации	Обязанности
Шеф-повар	<ul style="list-style-type: none"> <li>▪ Имеет соответствующую профессиональную подготовку</li> <li>▪ Знает соответствующие государственные законодательные и нормативные акты в отношении пищевых продуктов, а также в отношении вопросов гигиены</li> <li>▪ Должен вести документацию в соответствии с системой управления безопасностью пищевых продуктов - HACCP</li> <li>▪ Имеет соответствующую подготовку по эксплуатации комбинированной микроволновой печи</li> </ul>	<p>Фактически выполняет такие организационные задачи, как:</p> <ul style="list-style-type: none"> <li>▪ Ввод данных программы приготовления</li> <li>▪ Редактирование существующих программ приготовления в поваренной книге</li> <li>▪ Разработка новых программ приготовления</li> <li>▪ Регулировка настроек печи</li> </ul> <p>Также может выполнять все пользовательские задачи, если необходимо.</p>
Пользователь	<ul style="list-style-type: none"> <li>▪ Средняя квалификация</li> <li>▪ Имеет соответствующую подготовку по эксплуатации комбинированной микроволновой печи</li> <li>▪ Работает под руководством</li> <li>▪ Знает нормативы в отношении перемещения тяжелых грузов</li> </ul>	<p>Фактически выполняет конкретные рабочие задачи, такие как:</p> <ul style="list-style-type: none"> <li>▪ Загрузка комбинированной микроволновой печи</li> <li>▪ Запуск программы приготовления</li> <li>▪ Извлечение пищи</li> <li>▪ Очистка комбинированной микроволновой печи</li> <li>▪ Установка принадлежностей в комбинированную микроволновую печь</li> <li>▪ Незначительные операции по техническому обслуживанию</li> </ul>
Лицо, осуществляющее перемещение оборудования	<ul style="list-style-type: none"> <li>▪ Имеет соответствующую подготовку по эксплуатации погрузчика для поддонов и вилочного погрузчика</li> <li>▪ Знает нормативы в отношении перемещения тяжелых грузов</li> </ul>	Перемещение внутри предприятия
Специалист по техническому обслуживанию	<ul style="list-style-type: none"> <li>▪ Сертифицированный специалист по техобслуживанию</li> <li>▪ Имеет соответствующую техническую подготовку</li> <li>▪ Имеет соответствующую подготовку по работе с конкретным устройством</li> <li>▪ Знает нормативы в отношении перемещения тяжелых грузов</li> </ul>	<ul style="list-style-type: none"> <li>▪ Сборка печи</li> <li>▪ Подготовка печи к использованию в первый раз и вывод печи из эксплуатации</li> <li>▪ Инструктаж пользователя</li> </ul>

### Рабочие зоны

- Рабочей зоной для персонала, устанавливающего и подготавливающего печь к использованию в первый раз, является все пространство вокруг печи.
- Рабочей зоной персонала, эксплуатирующего печь, является место перед дверцей печи.
- Рабочей зоной для персонала во время очистки и техобслуживания печи является все пространство вокруг печи.

## 3.14 Средства индивидуальной защиты

### Перемещение и подготовка печи к работе

Вид работ	Используемые материалы	Средства индивидуальной защиты
<ul style="list-style-type: none"> <li>▪ Перемещение внутри предприятия</li> <li>▪ Сборка печи на рабочей поверхности, стойке или в комплекте оборудования, установленного на нескольких уровнях.</li> <li>▪ Сборка печи на месте установки</li> </ul>	<ul style="list-style-type: none"> <li>▪ Подходящие грузоподъемные устройства</li> <li>▪ Вилочный погрузчик или погрузчик для поддонов</li> </ul>	<ul style="list-style-type: none"> <li>▪ Защитные перчатки</li> <li>▪ Защитная обувь</li> <li>▪ Каска (например, при подъеме тяжелых грузов, работе на высоте...)</li> </ul>

### Установка, подготовка печи к использованию и вывод печи из эксплуатации

Вид работ	Используемые материалы	Средства индивидуальной защиты
Установка и удаление (вывод из эксплуатации) электрического соединения	Инструменты и оборудование в зависимости от операции	Используйте рабочую одежду и средства индивидуальной защиты в зависимости от рабочей операции, которую необходимо выполнить, согласно требованиям государственных нормативов
<ul style="list-style-type: none"> <li>▪ Подготовка печи к работе в первый раз</li> <li>▪ Инструктаж пользователя</li> </ul>	Инструменты и оборудование в зависимости от операции	Используйте рабочую одежду согласно требованиям стандартов для соответствующей страны, а также указания по работе на кухне, в частности: <ul style="list-style-type: none"> <li>▪ Защитная одежда</li> <li>▪ Теплозащитные перчатки (соответствующие стандарту EN 407 в странах Европейского Союза)</li> <li>▪ Защитная обувь</li> </ul>
Разборка печи (вывод из эксплуатации)	<ul style="list-style-type: none"> <li>▪ Подходящие грузоподъемные устройства</li> <li>▪ Вилочный погрузчик или погрузчик для поддонов</li> </ul>	<ul style="list-style-type: none"> <li>▪ Защитные перчатки</li> <li>▪ Защитная обувь</li> <li>▪ Каска (например, при подъеме тяжелых грузов, работе на высоте)</li> </ul>

### Эксплуатация

Вид работ	Используемые материалы	Средства индивидуальной защиты
Загрузка / извлечение пищи	Не предусмотрено	Используйте рабочую одежду согласно требованиям стандартов для соответствующей страны, а также указания по работе на кухне, в частности: <ul style="list-style-type: none"> <li>▪ Защитная одежда</li> <li>▪ Теплозащитные перчатки (соответствующие стандарту EN 407 в странах Европейского Союза)</li> <li>▪ Защитная обувь</li> </ul>

Вид работ	Используемые материалы	Средства индивидуальной защиты
Снятие и установка деталей	Инструменты и оборудование зависят от выполняемой задачи	Используйте рабочую одежду согласно требованиям стандартов для соответствующей страны, а также указания по работе на кухне, в частности: <ul style="list-style-type: none"> <li>▪ Защитная одежда</li> <li>▪ Теплозащитные перчатки (соответствующие стандарту EN 407 в странах Европейского Союза)</li> <li>▪ Защитная обувь</li> </ul>

## Очистка

Вид работ	Используемые материалы	Средства индивидуальной защиты
<ul style="list-style-type: none"> <li>▪ Очистка камеры вручную</li> <li>▪ Использование распылителей</li> </ul>	<ul style="list-style-type: none"> <li>▪ Чистящие химикаты, утвержденные изготовителем</li> <li>▪ Защитные химикаты, утвержденные изготовителем</li> </ul>	<p>Предметы средств индивидуальной защиты в зависимости от используемого чистящего химиката:</p> <ul style="list-style-type: none"> <li>▪ Респиратор</li> <li>▪ Защитные очки</li> <li>▪ Защитные перчатки</li> <li>▪ Защитная одежда / фартук</li> </ul> <p>Паспорт безопасности соответствующего чистящего химиката, соответствующий стандарту ЕС, содержит более точную информацию по этим вопросам. Экземпляр последнего издания можно получить у изготовителя.</p> <p>Смотрите этикетку на соответствующем чистящем химикате.</p>
Чистящие компоненты и принадлежности согласно соответствующим указаниям	Обычные бытовые моющие средства (детергенты): не оказывают воздействие на кожу, не содержат щелочи, имеют нейтральный показатель pH и не имеют запаха.	Следуйте указаниям, предоставленным изготовителем чистящего вещества, которое вы используете
Очистка наружной поверхности корпуса печи	Обычное бытовое чистящее средство для нержавеющей стали или чистящее средство для твердых поверхностей	Следуйте указаниям, предоставленным изготовителем чистящего вещества, которое вы используете

## 4 Перемещение печи

### Цель данной главы

---

В данной главе представлена информация о том, как перемещать печь.

Эта глава предназначена для сотрудника, ответственного за печь, из числа персонала владельца, и для квалифицированного сотрудника из сертифицированной компании по техническому обслуживанию.

### Содержание

---

В этой главе содержатся следующие разделы:

	<b>Страница</b>
Техника безопасности при работе	40
Перемещение печи к месту установки	41



## 4.1 Техника безопасности при работе

### Обеспечение безопасности

---

Перед началом работы хорошо изучите виды опасности, описанные в разделе «*Опасности и меры предосторожности при перемещении печи*» на стр. 25.

### Право персонала перемещать устройство

---

Персонал, имеющий право осуществлять перемещение устройства:

- Только персоналу, имеющему соответствующую подготовку по использованию погрузчика для поддонов или вилочного погрузчика с целью выполнения погрузочно-разгрузочных работ, разрешается осуществлять перемещение печи.
- Эти сотрудники должны знать о нормативах, относящихся к перемещению тяжелых грузов.

### Средства индивидуальной защиты

---

Используйте следующие средства индивидуальной защиты, указанные в разделе «*Средства индивидуальной защиты*» на стр. 37 в главе «*Обеспечение безопасности*», и подходящие для выполнения соответствующих операций.

### Перемещение тяжелых грузов

---

#### **▲WARNING**

#### **Риск травмирования при неправильном подъеме**

При подъеме печи ее большой вес может стать причиной травмирования, особенно в области туловища.

- ▷ Используйте вилочный погрузчик / погрузчик для поддонов, чтобы перемещать печь.
- ▷ При подъеме печи используйте достаточное количество персонала для удержания веса печи (нагрузка зависит от возраста и пола). Соблюдайте местные правила охраны труда
- ▷ Используйте средства индивидуальной защиты

### Неподходящая опорная поверхность

---

#### **▲WARNING**

#### **Опасность придавливания в случае опрокидывания или падения печи**

При опрокидывании или падении печи может произойти придавливание частей тела.

- ▷ Проследите за тем, чтобы печь ни при каких обстоятельствах не устанавливали на неподходящую опорную поверхность.



## 4.2 Перемещение печи к месту установки

### Пространство, требуемое для перемещения печи

Убедитесь в том, что по всему маршруту, используемому для перемещения печи, имеется достаточная ширина и высота прохода, чтобы ее можно было переместить к месту установки.

В приведенной ниже таблице показаны размеры **печи вместе с упаковкой**, которые необходимы для определения минимальных размеров дверных проемов, чтобы можно было перенести печь к месту установки:

#### **Минимальные размеры дверного проема**

Ширина	[дюймы]	21,1	[мм]	535
Высота	[дюймы]	33,5	[мм]	850
Глубина	[дюймы]	35,3	[мм]	895

### Грузоподъемность, необходимая для перемещения печи

Обеспечьте наличие транспортировочного оборудования, по своему номиналу подходящего для перемещения такого груза.

Смотрите вес печи, включая упаковку, для определения минимальной предельной рабочей нагрузки транспортировочного оборудования; см. раздел «*Размеры и масса*» на странице 108.

### Перемещение печи к месту установки

Выполните требования следующих пунктов при транспортировке печи:

- Всегда размещайте печь на поддоне.
- Всегда перемещайте печь в вертикальном положении.
- Перемещайте печь медленно и осторожно, закрепите ее для предотвращения опрокидывания.
- Обеспечьте соответствующие условия, чтобы не допустить ударов каких-либо предметов о печь.
- Избегайте перемещения печи по неровным маршрутам или вверх/вниз по уклону/ступеням.
- Не поднимайте печь за рукоятку, но всегда используйте специальные точки для подъема вручную.

## 5 Сборка печи

### Цель данной главы

---

В данной главе представлена информация о сборке.

Эта глава предназначена для пользователя и квалифицированного сотрудника сертифицированной компании по техническому обслуживанию.

### Содержание

---

В этой главе содержатся следующие разделы:

	<b>Страница</b>
Техника безопасности при сборке печи	43
Требования к месту установки	44
Распаковка печи	46
Снятие печи с поддона	48
Крепление печи на рабочей поверхности	48



## 5.1 Техника безопасности при сборке печи

### Обеспечение безопасности

Перед началом работы хорошо изучите опасности, описанные в разделе «*Опасности и меры предосторожности при сборке устройства*» на стр. 26.

### Права персонала осуществлять сборку печи

Персонал, имеющий право осуществлять сборку печи:

- К сборке печи допускается только квалифицированный персонал из сертифицированной компании по техобслуживанию.

### Нормативы, относящиеся к сборке печи

Должны соблюдаться местные и государственные стандарты и нормы, относящиеся к рабочим местам на кухнях общественного питания.

Необходимо также соблюдать нормы и правила местных органов власти и компаний-поставщиков, которые применяются к соответствующему месту установки печи.

### Средства индивидуальной защиты

Используйте следующие средства индивидуальной защиты, указанные в разделе «*Средства индивидуальной защиты*» на стр. 37 в главе «*Обеспечение безопасности*», и подходящие для выполнения соответствующих операций.

### Перемещение тяжелых грузов

#### **▲WARNING**

#### **Риск травмирования при неправильном подъеме**

При подъеме печи ее большой вес может стать причиной травмирования персонала, особенно в области туловища.

- ▷ Используйте вилочный погрузчик или погрузчик для поддонов, чтобы разместить печь в месте установки или переместить ее на новое место.
- ▷ При перемещении печи в требуемое положение используйте достаточное количество персонала для удержания веса печи при ее подъеме (нагрузка зависит от возраста и пола). Соблюдайте местные правила охраны труда
- ▷ Используйте средства индивидуальной защиты

### Неподходящая опорная поверхность

#### **▲WARNING**

#### **Опасность придавливания в случае опрокидывания или падения печи**

При опрокидывании или падении печи может произойти придавливание частей тела.

- ▷ Обеспечьте соответствующие условия, чтобы печь ни при каких обстоятельствах не устанавливали на неподходящую опорную поверхность.

## 5.2 Требования к месту установки

### Описание

В этом разделе содержится информация, которая поможет вам выбрать подходящее место для установки комбинированной микроволновой печи. Внимательно осмотрите предполагаемое место установки, чтобы убедиться в том, что оно подходит для установки, прежде чем транспортировать печь на это место и начинать установку.

### Правила безопасной сборки печи

Для предотвращения опасностей, возникающих в связи с местом установки печи и окружающих условий, необходимо соблюдать следующие правила:

- Должны быть созданы условия для соблюдения требований в отношении условий эксплуатации. Сведения об условиях эксплуатации см. в разделе «Требования, предъявляемые к условиям эксплуатации комбинированной микроволновой печи» на стр. 20.
- Существует риск возгорания от тепла, излучаемого горячими поверхностями. Поэтому запрещается нахождение воспламеняющихся материалов и жидкостей и огнеопасных газов вблизи печи, на печи и под устройством. При выборе места установки печи крайне важно помнить об этом требовании, а также о требовании к минимальному пространству, необходимому для печи.
- Источники тепла вблизи печи должны быть расположены на расстоянии не менее 500 мм.
- Печь необходимо установить таким образом, чтобы не существовало абсолютно никакой возможности попадания жидкости из печи или жидкости, возникающей в процессе приготовления, на фритюрницы или кухонное оборудование, в которых присутствуют горячие и неприкрытые жиры. Фритюрницы и кухонное оборудование, в которых используются горячие неприкрытые жиры и которые расположены рядом с печью, должны находиться на расстоянии не менее 500 мм от нее.
- Запрещается устанавливать печь непосредственно под пожарной сигнализацией или спринклерной системой. Установка пожарной сигнализации и спринклерных систем должна быть такой, чтобы погасить уровень пара и испарений, которые могут выйти при открывании дверцы печи.
- Необходимо предоставить соответствующую опорную конструкцию для печи (рабочую поверхность, стойку или модуль для установки оборудования на нескольких уровнях) для установки, чтобы исключить возможность ее опрокидывания или соскальзывания. Опорная поверхность должна соответствовать перечисленным ниже требованиям.
- Как правило, следует избегать вибраций при использовании колесных стоек для печей или колесных многоуровневых модулей.

### Требования к опорной поверхности

Опорная поверхность должна иметь следующие характеристики:

- Опорная поверхность должна быть плоской и ровной.
- Опорная поверхность должна выдерживать вес печи плюс вес конструкции, на которую опирается печь.
- Опорная конструкция печи (рабочая поверхность или стойка) должны выдерживать вес печи во время эксплуатации.

#### Порожний вес печи

e2s – исполнение с высокой мощностью	[фунтов]	134	[кг]	61,0
e2s – исполнение со стандартной мощностью	[фунтов]	114	[кг]	51,7

### Фактические потребности в пространстве для размещения

Для обеспечения безопасной эксплуатации комбинированной микроволновой печи, в частности для безопасного обращения с горячей пищей, требуется гораздо большая площадь помещения, чем указанные минимальные расстояния перед печью.

Как правило, рекомендуется оставлять большее расстояние до стен, чтобы обеспечить доступ для техобслуживания.

В местах установки следующие компоненты должны быть закрыты, отрегулированы или заблокированы (см. также раздел «Конструкция и функции комбинированной микроволновой печи» на стр. 12):

- Вентиляционные воздушные отверстия в задней части печи
- Воздушный фильтр в передней части печи

### Необходимое минимальное пространство

На следующем рисунке и в таблице показано пространство, необходимое для печи при различных типах установки и условиях эксплуатации. Также показаны минимальные расстояния по горизонтали до прилегающих стен и поверхностей. Необходимо всегда соблюдать безопасное расстояние над печью.

Значение	Требуемое расстояние	
<b>A</b> Безопасное расстояние от верхней части	[дюймы] 2	[мм] 50
<b>B</b> Требуемое расстояние перед печью, дверца печи открыта под углом 90°	[дюймы] 12,2	[мм] 310
Безопасное расстояние с левой/правой стороны и сзади	[дюймы] 0	[мм] 0

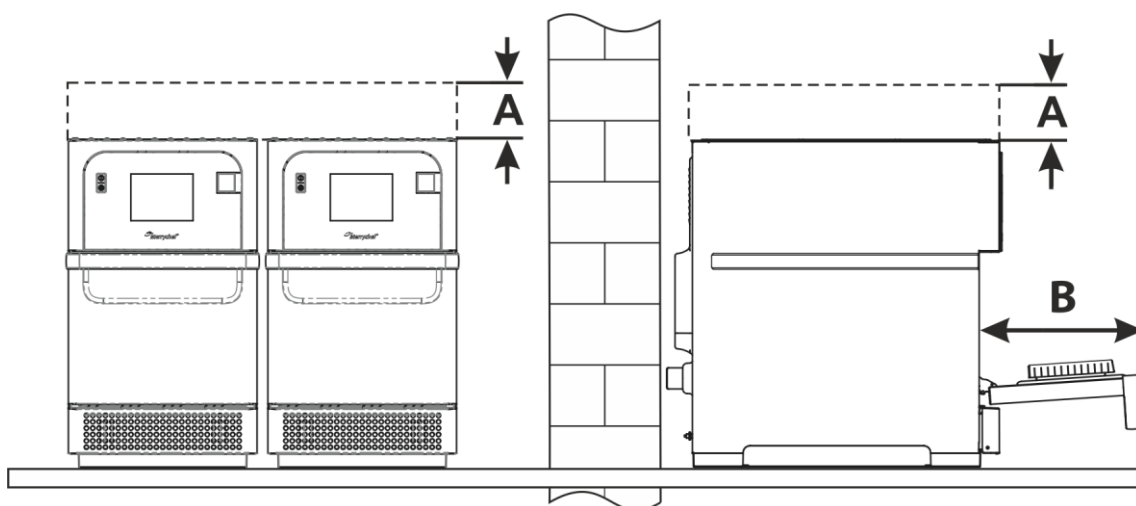

## 5.3 Распаковка печи

1.

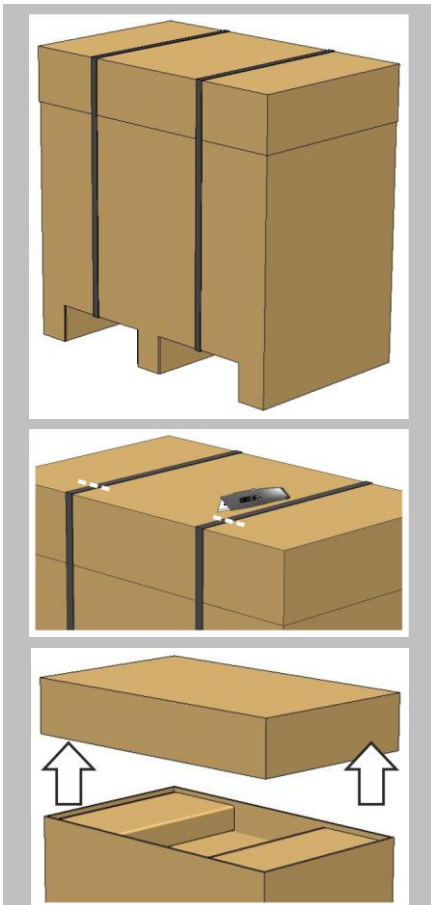

Разрежьте крепёжные ленты ящика. Снимите крышку.

2.

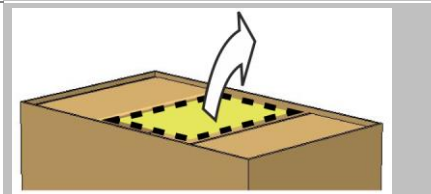

Извлеките документацию пользователя и все принадлежности, прилагаемые к изделию.

3.

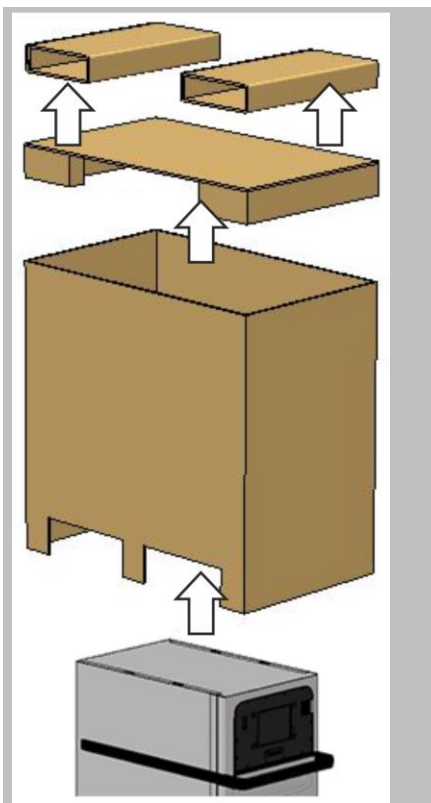

Удалите упаковочные материалы.

4.

Осмотрите печь на отсутствие повреждений, прежде чем подписывать транспортную накладную. Запишите все повреждения в транспортной накладной и известите транспортную компанию и изготовителя.

5.

**ОСТОРОЖНО**

Никогда и ни при каких обстоятельствах не устанавливайте и не вводите в эксплуатацию поврежденную печь.

**Содержание**

В комплект поставки входят следующие компоненты:

- Комбинированная микроволновая печь (1 шт.)
- Воздушный фильтр (1 шт.)
- Сплошная подставка для приготовления / проволочный каркас (1 шт.)
- Мешалка (1 шт.)
- Поддон для охлаждения (1 шт.)
- Руководство по установке и эксплуатации (1 экземпляр)

## 5.4 Снятие печи с поддона

Вес печи приведен в разделе «Технические характеристики» на стр. 107.

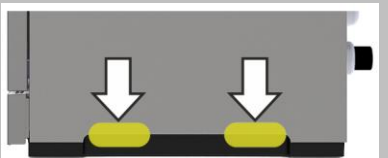
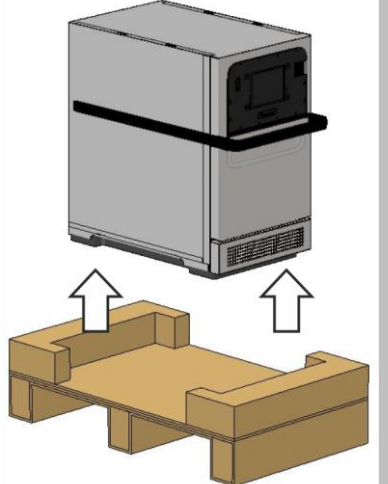
- |    |                                                                                    |                                                                                                                                                                  |
|----|------------------------------------------------------------------------------------|------------------------------------------------------------------------------------------------------------------------------------------------------------------|
| 1. |   | Найдите соответствующие точки подъема.                                                                                                                           |
| 2. |  | Поднимите печь, чтобы извлечь из упаковки.<br>Используйте соответствующие средства индивидуальной защиты.                                                        |
| 3. |                                                                                    | <b>ОСТОРОЖНО!</b> <ul style="list-style-type: none"><li>▪ Не поднимайте печь за ручку.</li><li>▪ Существует риск придавливания при опрокидывании печи.</li></ul> |

## 5.5 Крепление печи на рабочей поверхности

### Правила, в отношении безопасной сборки печи

Соблюдайте следующие правила, чтобы обеспечить установку печи в подходящем месте на стабильной поверхности:

- Необходимо подготовить рабочую поверхность для установки устройства таким образом, чтобы исключить возможность ее опрокидывания или соскальзывания. Опорная поверхность должна соответствовать указанным требованиям.
- Рабочая поверхность должна быть нескользкой.



## 6 Установка

### Цель данной главы

---

В этой главе описано, как подсоединить вашу комбинированную микроволновую печь к источнику электропитания.

### Содержание

---

В этой главе содержатся следующие разделы:

	<b>Страница</b>
Безопасное выполнение работ во время электромонтажа	50
Планирование электромонтажа	50
Требования к электромонтажу	52

## 6.1 Безопасное выполнение работ во время электромонтажа

### Обеспечение безопасности

---

Перед началом работы хорошо изучите опасности, описанные в разделе «*Опасности и меры предосторожности при установке*» на стр. 27.

### Права персонала осуществить электромонтаж

---

К выполнению работ по электромонтажу допускаются только электрики, квалифицированные согласно положениям стандарта EN 50110-1 и являющиеся специалистами сертифицированной компании по техническому обслуживанию.

### Нормативы в отношении электромонтажа

---

Соблюдайте следующие требования во избежание опасностей, связанных с неисправными электрическими соединениями:

- Источник электрического тока должен быть подсоединен в соответствии с применимыми местными и государственными нормативами и требованиями, а также требованиями профессиональных ассоциаций и соответствующей компании-поставщика электрической энергии.

### Средства индивидуальной защиты

---

Используйте средства индивидуальной защиты, указанные в разделе «*Средства индивидуальной защиты*» на стр. 37 в главе «*Обеспечение безопасности*», и подходящие для выполнения соответствующих операций.

### Компоненты, находящиеся под напряжением

---



#### **Риск поражения электрическим током при касании деталей, находящихся под напряжением**

Когда печь не подсоединена к системе уравнивания потенциалов, существует опасность поражения электрическим током при касании деталей, находящихся под напряжением.

- ▷ Убедитесь в том, что всю работу с электрической системой выполняет исключительно квалифицированный электрик из компании по техническому обслуживанию.
- ▷ Перед вводом печи в эксплуатацию следует проверить целостность электрических соединений и убедиться в том, что все электрические соединения надежно закреплены.
- ▷ Перед подготовкой печи к использованию убедитесь в том, что печь и все ее металлические принадлежности подсоединены к системе уравнивания потенциалов.

## 6.2 Планирование электромонтажа

### Описание

---

Для безопасной и надежной работы печи крайне важно, чтобы монтаж электрической системы был выполнен тщательно и правильно. Необходимо строго следовать всем правилам и требованиям, указанным в данном руководстве, а также согласно описанному порядку действий.

### Правила безопасного электромонтажа устройств

---

Соблюдайте следующие правила во избежание опасностей, связанных с неисправными электрическими соединениями:

- Источник электрического тока должен быть подключен в соответствии с применимыми местными требованиями профессиональных ассоциаций и соответствующей компании-поставщика электрической энергии.

- Корпус печи должен быть заземлен надлежащим образом и подключен к системе уравнивания потенциалов.
- Если две комбинированные микроволновые печи устанавливаются в многоуровневом модуле, оба корпуса и сам многоуровневый модуль должны быть заземлены надлежащим образом и подключены к системе уравнивания потенциалов.
- Если комбинированные микроволновые печи устанавливаются на колесной платформе, длина сетевого шнура питания должна соответствовать степени подвижности печи, допускаемой крепежными устройствами на колесной платформе. При перемещении всего узла (платформы с устройством) запрещается допускать натяжение сетевого шнура питания.
- Все электрические соединения должны быть проверены при подготовке печи к использованию в первый раз, чтобы убедиться в правильной прокладке проводов и надлежащем выполнении соединений.

### **Оборудование, предоставляемое заказчиком, и требования в отношении электромонтажа**

В приведенной ниже таблице описано, какое оборудование должен предоставить заказчик и какие требования необходимо соблюдать при подключении печи.

<b>Оборудование</b>	<b>Требования</b>
Предохранитель	Защита плавким предохранителем и подключение печи должны соответствовать местным нормативам и государственным нормативам, установленным в отношении электромонтажа.
Уравнивание потенциалов	Печь должна быть подключена к системе уравнивания потенциалов. Уравнивание потенциалов – это электрическое соединение, которое обеспечивает, чтобы корпуса электрического оборудования и любые наружные токопроводящие компоненты были под одинаковым (или практически одинаковым) потенциалом.
Устройство защитного отключения (УЗО).	В соответствии с нормативами в отношении монтажа требуется установка устройства защитного отключения (УЗО). Необходимо использовать подходящие устройства защитного отключения, соответствующие требованиям государственных нормативов. Если устанавливается более одной печи, для каждой печи должно быть предусмотрено по одному устройству защитного отключения.
Изолирующий переключатель	Вблизи печи должен быть установлен легкодоступный изолирующий переключатель с 3-мм контактным зазором всех выводов. Печь должна быть подключена через этот изолирующий переключатель. Изолирующий переключатель используется для отключения печи от источника электропитания для очистки, ремонта и монтажных работ.

### **Установленный преобразователь частоты**

Печь оборудована одним преобразователем частоты (ПЧ) и сетевым входным фильтром электромагнитной совместимости (ЭМС).

Эти устройства могут вызвать ток утечки более 3,5 мА на каждый привод преобразователя частоты. Используйте соответствующее устройство защитного отключения для номинального напряжения.

### **Характеристики устройства защитного отключения**

Устройство защитного отключения (УЗО) должно иметь следующие характеристики:

- Фильтр высоких частот для фильтрации токов высокой частоты
- Характеристика отключения УЗО «с задержкой по времени» с порогом отключения >30 мА: предотвращает срабатывание УЗО токами зарядки конденсаторов и паразитных емкостей во время включения печи.
- Характеристика отключения с «защитой от токов утечки типа S1» для УЗО с порогом отключения 30 мА: нечувствительность к ложным срабатываниям.

## 6.3 Требования к электромонтажу

### Автоматические выключатели

Установки со стандартными автоматическими выключателями (типа «В») чувствительны к «броскам» напряжения, возникающим при включении морозильников, холодильников и другого оборудования на предприятиях общественного питания, включая комбинированные микроволновые печи. По этой причине должны устанавливаться автоматические выключатели типа «D» (рассчитанные специально на такой тип оборудования). Для каждого установленного устройства должен быть предусмотрен отдельный автоматический выключатель соответствующего номинала.

### Источник электропитания с низким выходным сопротивлением

Данная промышленная комбинированная микроволновая печь соответствует требованиям EN 61000-3-11. Однако при подсоединении чувствительного оборудования к тому же источнику питания, к которому подсоединена печь, пользователь должен определить, проконсультировавшись у поставщика электроэнергии (если необходимо), используется ли источник питания с низким выходным сопротивлением.

### Источник электропитания

#### Изображение

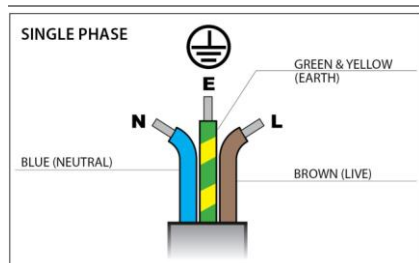

#### Описание

Модели для Великобритании оборудованы синей вилкой на 32 А по стандарту IEC 60309 (EN 60309).

Автоматические выключатели должны иметь номинал 32 А для конфигурации вилки на 32 А и номинал 16 А для конфигурации вилки на 16 А, а также иметь задержку по времени и подходить для запуска электродвигателей (европейский тип D).

Модели для Великобритании на 13 А имеют цельнолитую вилку по стандарту BS1363 с предохранителем на 13 А.

Модели для ЕС на 16 А имеют цельнолитую вилку по стандарту CEE 7/7 (тип F Schuko) номиналом 16 А.

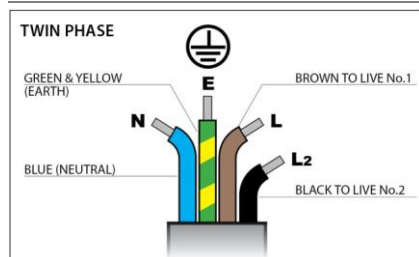

Модели для двухфазного питания должны быть подсоединены, как показано на рисунке.

Автоматические выключатели должны иметь номинал 20 А или выше на каждую фазу, а также иметь задержку по времени и подходить для запуска электродвигателей (европейский тип D).

### Уравнивание потенциалов



Точка уравнивания потенциалов имеется на задней панели печи для независимого подключения заземления (GND).

**Схема нагрузки фаз**

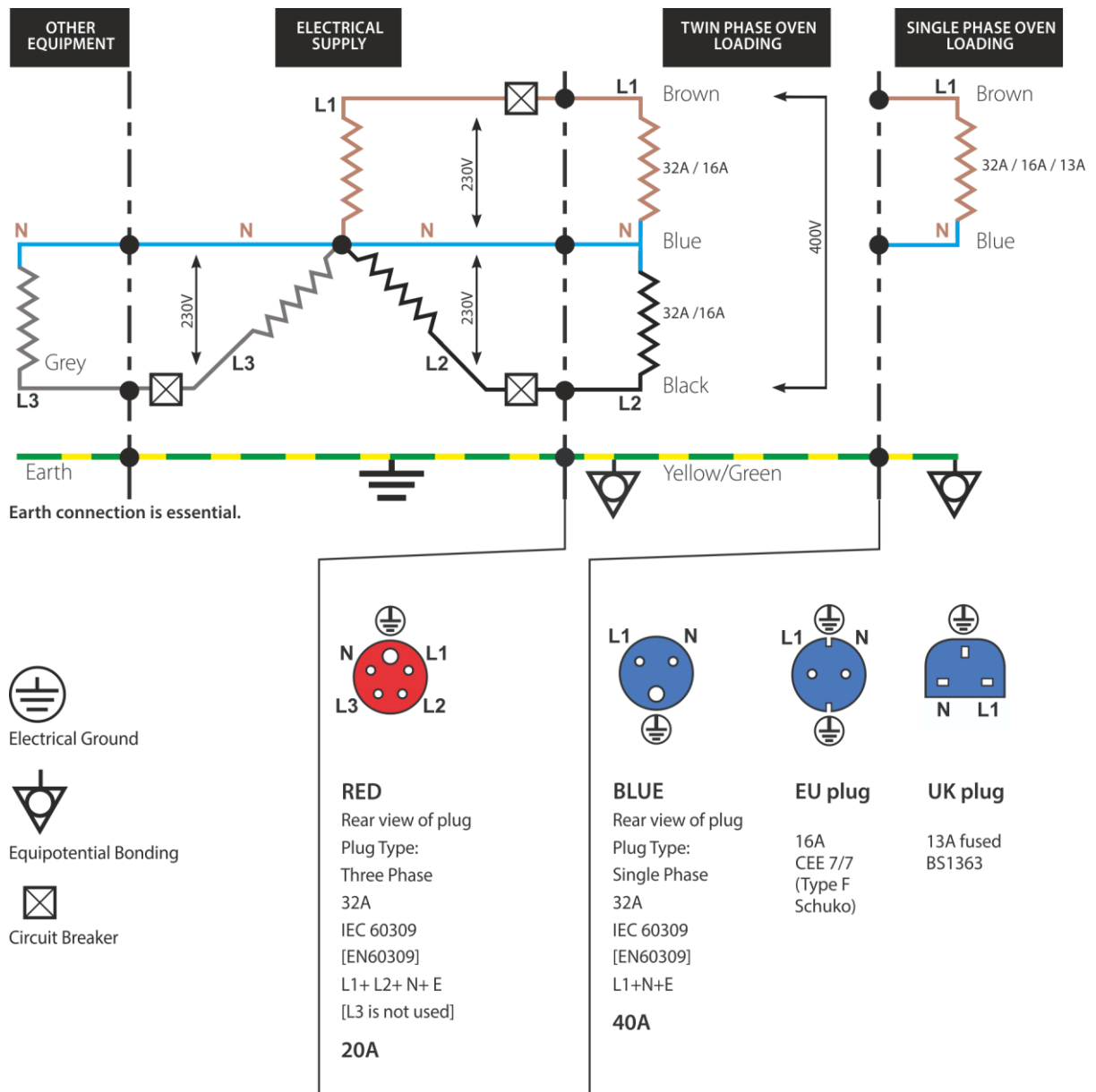

**Пояснения к схеме нагрузки фаз**

**Нагрузка фаз**

Нагрузки на фазы не являются равными. Поэтому рекомендуется подключать другое электрическое оборудование к L3+N.

## 7 Подготовка печи к использованию

### Цель данной главы

---

В этой главе описано, как ввести комбинированную микроволновую печь в эксплуатацию и как осуществлять процесс приготовления пищи.

### Содержание

---

В этой главе содержатся следующие разделы:

	<b>Страница</b>
Безопасная работа при подготовке печи к использованию	55
Процедура подготовки печи к использованию	57
Экран главного меню	59
Экран с клавишным меню	60

## 7.1 Безопасная работа при подготовке печи к использованию

### Обеспечение безопасности при подготовке устройства к использованию

Перед началом работы хорошо изучите опасности, описанные в разделе «*Опасности и меры предосторожности при подготовке печи к использованию*» на стр. 28 и в главе «*Обеспечение безопасности*» в данном Руководстве по установке и эксплуатации.

### Средства индивидуальной защиты при подготовке печи к использованию

Используйте средства индивидуальной защиты, указанные в разделе «*Средства индивидуальной защиты*» на стр. 37 в главе «*Обеспечение безопасности*» и подходящее для выполнения соответствующих операций.

### Правила безопасной эксплуатации печи

Во избежание опасных ситуаций во время эксплуатации необходимо соблюдать следующие правила:

- Выпускное вентиляционное отверстие в задней части печи и вентиляционные отверстия в передней части основания печи не должны быть закрыты, загорожены или заблокированы.
- Убедитесь в том, что установлены все соответствующие принадлежности.

Во избежание опасных ситуаций во время эксплуатации печи на колесных опорных конструкциях необходимо соблюдать следующие правила:

- При работе устройств должны быть всегда включены стояночные тормоза на передних колесах.
- Каждый день перед началом работы проверяйте, чтобы колесные тормоза были включены.

### Компоненты, находящиеся под напряжением

#### DANGER

##### **Опасность поражения электрическим током при касании деталей, находящихся под напряжением**

Когда печь не подключена к системе уравнивания потенциалов, существует опасность поражения электрическим током при касании деталей, находящихся под напряжением.

- ▷ Убедитесь в том, что любую работу с электрической системой выполняет исключительно квалифицированный электрик из сертифицированной компании по техническому обслуживанию.
- ▷ Перед подготовкой печи к использованию убедитесь в том, что она и все ее металлические принадлежности подключены к системе уравнивания потенциалов.

### Горячие поверхности

#### WARNING

##### **Риск ожогов из-за высокой температуры внутри камеры и на внутренней поверхности дверцы печи.**

- ▷ Вы можете получить сильный ожог при касании любой внутренней части камеры приготовления, внутренней поверхности дверцы печи или любых деталей, находящихся внутри печи во время приготовления пищи.
- ▷ Используйте средства индивидуальной защиты

### Горячий пар / испарения

#### WARNING

##### **Риск обваривания горячим паром и испарениями**

- ▷ При открывании дверцы всегда соблюдайте осторожность, чтобы выходящий горячий пар и испарения не обварили ваше лицо, руки, ступни и ноги.

- ▶ При охлаждении камеры с помощью функции «Охлаждение» отступите назад от печи для предотвращения воздействия горячего пара и испарений, выходящих из открытой дверцы печи.

### **Избыточное микроволновое излучение**

---

#### **▲WARNING**

**Риск ожогов из-за избыточного микроволнового излучения**

#### **МЕРЫ ПРЕДОСТОРОЖНОСТИ ДЛЯ ИЗБЕЖАНИЯ ВОЗМОЖНОГО ВОЗДЕЙСТВИЯ ИЗБЫТОЧНОГО МИКРОВОЛНОВОГО ИЗЛУЧЕНИЯ**

- ▶ Не используйте печь при открытой дверце, так как работа с открытой дверцей может привести к опасному воздействию микроволнового излучения. Очень важно не устранять и не производить неквалифицированное вмешательство в устройство защитных блокировок.
- ▶ Не размещайте какие-либо предметы между передней панелью печи и дверцей и не допускайте скопления загрязнений или чистящего средства на уплотняющих поверхностях.
- ▶ Не используйте печь, если она повреждена. Очень важно, чтобы дверца закрывалась надлежащим образом и отсутствовали повреждения (1) дверцы (искривления), (2) петель, (3) уплотнителей дверцы и уплотняющих поверхностей.
- ▶ Настройку или ремонт печи должен производить только персонал по техническому обслуживанию, имеющий соответствующую квалификацию.

### **Радиочастотные помехи**

---

#### **ПРЕДУПРЕЖДЕНИЕ**

Это изделие класса "А". В домашних условиях данное изделие может вызвать радиопомехи, в этом случае пользователю может потребоваться принятие соответствующих мер.

Снизьте или устраните помехи, влияющие на прием радио- и телепередач, а также на другие электрические устройства, приняв следующие меры:

- Разместите электрические устройства как можно дальше от комбинированной микроволновой печи.
- Используйте правильно установленную антенну для приема радио- и телепередач, чтобы получить более сильный сигнал.



## 7.2 Процедура подготовки печи к использованию

### Выполните следующие проверки перед подготовкой печи к использованию

Перед подготовкой комбинированной микроволновой печи к использованию используйте приведенные ниже контрольные списки, чтобы убедиться в выполнении всех важнейших требований. Запрещается вводить печь в эксплуатацию, пока не будут выполнены все указанные требования.

Контрольный перечень для перемещения, сборки и установки печи

- Картонная упаковка, транспортировочные фиксирующие устройства и т.п. были полностью сняты с печи.
- Печь не имеет признаков повреждения.
- Печь установлена таким образом, что исключена возможность скольжения или опрокидывания печи; а также были выполнены требования к месту установки и зоне вокруг печи.
- Печь установлена в соответствии со всеми требованиями и нормами по отношению к монтажу.

Контрольный перечень защитных устройств и предупреждений:

- Все защитные устройства установлены, работают надлежащим образом и надежно закреплены по месту.
- Все предупреждающие знаки установлены.

### Применимая кухонная посуда

Прочитайте инструкции изготовителя и узнайте предельные температуры, чтобы определить пригодность различных контейнеров или кухонной посуды для использования при каждой функции приготовления. В следующей таблице приведены общие указания:

Кухонная посуда	Разрешено	Примечание
<b>Термостойкие контейнеры</b>		
Закаленное стекло	ДА	
Совместимая стеклокерамика	ДА	Не используйте изделия с металлическими деталями.
<b>Глиняная посуда (фарфор, фаянс, китайский фарфор и т.п.)</b>		
Глиняная посуда (фарфор, фаянс, китайский фарфор и т.п.)	ДА	
<b>Подносы из металла или фольги</b>		
Любые металлические контейнеры или контейнеры из фольги	НЕТ	
<b>Пластиковые контейнеры</b>		
Двойные термостойкие пластиковые контейнеры	ДА	Используйте только пластиковые контейнеры, одобренные изготовителем.
<b>Одноразовые изделия</b>		
Воспламеняющиеся материалы (бумага, картон и т.п.)	ДА	Используйте только воспламеняющиеся материалы, одобренные изготовителем.
<b>Другие виды кухонной посуды</b>		
Ярлыки	НЕТ	
Столовые приборы	НЕТ	Запрещается оставлять какие-либо кухонные принадлежности в продуктах питания во время приготовления в печи.
Термометры	НЕТ	

## Запуск

1. 

Выполните все необходимые проверки на безопасность и убедитесь в том, что печь находится в чистом состоянии и пустая.  
Затем нажмите выключатель "ВКЛ." (ON), чтобы включить печь.
2. 

Загорается экран easyTouch®, на котором на короткое время отображается серийный номер и характеристика печи.  
Если вы хотите сохранить данные на экране, легким движением коснитесь экрана один раз, чтобы получить неподвижное изображение на дисплее. Коснитесь еще раз, чтобы продолжить.
3. 

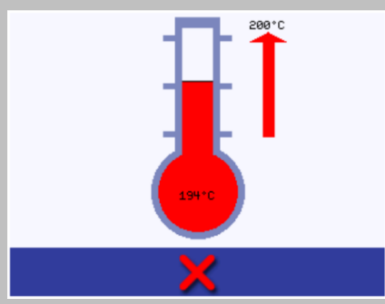
Если в печи установлены две или большее количество значений температуры предварительного прогрева, отображаются варианты выбора.  
Стрелки прокрутки в нижней части экрана показывают, что есть дополнительные варианты выбора температуры, не отображенные на экране.  
В случае необходимости используйте стрелки прокрутки. Затем выберите температуру, необходимую для запуска предварительного прогрева камеры.
4. 

Во время предварительного прогрева на дисплее отображается последовательность нагрева камеры до заданного значения температуры.  
Чтобы остановить нагревание камеры, нажмите красный значок "X" в нижней части экрана.
5. 

Печь будет готова к использованию, когда на дисплее появится меню «Поваренная книга» (cookbook).

## Указания и инструкции для заказчика

Проинструктируйте пользователя относительно всех функций и устройств по обеспечению безопасности.





Проинструктируйте пользователя о том, как использовать печь.

## 7.3 Экран главного меню

### Внешний вид



### Кнопки и их назначения

Кнопка	Описание	Функция
	«Режим разработки» (Development Mode)	«Режим разработки» (Development Mode) позволяет создать многоэтапные программы приготовления, затем сохранить их, выбрав названия и значки для последующего повторного использования.
	«Быстрый доступ» (Press&Go)	«Быстрый доступ» (Press&Go) обеспечивает быстрый доступ к ранее сохраненным программам приготовления.
	«Поваренная книга» (Cookbook)	«Поваренная книга» (Cookbook) содержит программы приготовления, сохраненные в памяти печи. Меню содержит избранное, группы программ приготовления и полный перечень всех имеющихся программ приготовления.
	«Очистка / изменение температуры» (Cleaning / Temp change)	«Очистка / изменение температуры» (Cleaning / Temp change) позволяет изменять температуру в камере и подготавливать печь к очистке, при этом на дисплее будут отображены напоминающие сообщения, чтобы помочь выполнить процесс очистки.
	«Настройки» (Settings)	«Настройки» (Settings) используется для контроля настроек и функций печи, включая настройку времени, языка, загрузку программ приготовления, а также для целей технического обслуживания и ремонта.

### Дисплей экрана easyTouch







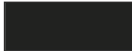

Дисплей экрана easyTouch®, компоновка и значки, показанные здесь, предназначены только в качестве общего руководства и не обязательно являются точным представлением значков, отображаемых на дисплее печи.

## 7.4 Экран с клавишным меню

### Внешний вид



### Кнопки и их функции

Кнопка	Описание	Функция
	Экран с клавишным меню	Экран с клавишным меню используется для ввода утвержденного пароля, чтобы можно было ввести данные в программы, а также для ограничения доступа оператора к некоторым функциям.
	«Очистка экрана» (Clear screen)	Нажмите клавишу «Очистка экрана» (Clear screen), чтобы удалить текст с экрана клавишным меню.
	Клавиатура	Наберите текст с помощью клавиатуры
	«Пробел» (Spacebar)	Нажмите клавишу «Пробел» (Spacebar) для вставки пробела.
	«Возврат каретки» (Return)	Нажмите клавишу «Возврат каретки» (Return), чтобы начать новую строку текста.
	Прокрутка по экрану с клавишным меню	Нажимайте стрелки «вверх/вниз» для прокрутки по экрану с клавишным меню.
	«Ввод / ОК» (Enter / OK)	Нажмите зеленый значок «галочка», чтобы подтвердить сделанные настройки и продолжить.
	Предыдущий экран	Нажмите клавишу «возврата» (backspace) для возврата к предыдущему экрану.

### Длина текста

- Для названий программ приготовления, групп программ приготовления и паролей используйте текст длиной от 1 до 20 символов максимум в две строки.
- Для инструкций по отдельным программам приготовления используйте текст длиной от 1 до 54 символов максимум в 5 строк.

## 8 Процедуры приготовления

### Цель данной главы

---

В этой главе описано, как управлять комбинированной микроволновой печью для приготовления пищи и какие процедуры необходимо выполнить для начала процесса приготовления.

Раздел «Принципы управления печью и инструкции по приготовлению» является пошаговым руководством с описанием процедур приготовления.

### Содержание

---

В этой главе содержатся следующие разделы:

	<b>Страница</b>
Принципы управления печью и инструкции по приготовлению	62
Указания по работе: Полный режим	68

## 8.1 Принципы управления печью и инструкции по приготовлению

### Содержание

---

В этом разделе описаны следующие темы:

	<b>Страница</b>
Техника безопасности при работе с печью	63
Включение и выключение печи	65
Как готовить пищу	66

## 8.1.1 Техника безопасности при работе с печью

### Ваша безопасность и безопасность вашего персонала

Прежде чем ваш персонал начнет работать с комбинированной микроволновой печью в первый раз, полностью изучите информацию, приведенную в главе «Обеспечение безопасности» на стр. 14, и примите соответствующие меры предосторожности.

Проинструктируйте ваш персонал, чтобы они изучили правила техники безопасности, приведенные в этом разделе, прежде чем начинать работу, и строго соблюдали их.

Дайте указание вашему персоналу, чтобы они полностью изучили предупреждения об опасности, перечисленные в этой главе и дальнейших инструкциях ниже, и постоянно напоминайте, что крайне важно соблюдать указанные меры предосторожности.

### Средства индивидуальной защиты для вашего персонала

Дайте указания вашему персоналу использовать правильные средства индивидуальной защиты, указанные в разделе «Средства индивидуальной защиты» на стр. 37 в главе «Обеспечение безопасности» на стр. 14 и подходящее для выполнения операций.

### Правила безопасной работы

Во избежание опасностей во время эксплуатации необходимо соблюдать следующие правила:

- Выпускные вентиляционные отверстия в задней части печи и впускные отверстия для воздуха в передней части печи под дверцей не должны быть закрыты, загорожены или заблокированы.

### Дополнительные правила безопасности при работе на тележке с колесами

Во избежание опасных ситуаций во время эксплуатации печи на колесных тележках необходимо соблюдать следующие правила:

- При работе печи должны быть всегда включены стояночные тормоза на передних колесах.
- Каждый день перед началом работы проверяйте, чтобы колесные тормоза были включены.

### Перемещение тяжелых грузов

Проинформируйте свой персонал, что подъем тяжелых контейнеров и перемещение тяжелых транспортировочных тележек может привести к усталости и дискомфорту, при этом могут возникнуть неисправности движущегося оборудования.

### Горячие поверхности

#### WARNING

**Риск ожогов из-за высокой температуры внутри камеры и на внутренней поверхности дверцы печи.**

Вы можете получить сильный ожог при касании любой внутренней части камеры приготовления, внутренней поверхности дверцы печи или любых деталей, которые находятся или находились в печи во время приготовления пищи. Используйте средства индивидуальной защиты

### Горячий пар / испарения

#### WARNING

**Опасность обваривания горячим паром и испарениями**

Выходящий наружу горячий пар или испарения могут привести к ожогу лица и рук.

- ▷ При открывании дверцы и во время охлаждения камеры с помощью функции «Охлаждение» (Cool Down) отступите назад от печи для предотвращения воздействия горячего пара и испарений, выходящих из открытой дверцы.

### **Горячие жидкости**

---

#### **⚠ WARNING**

##### **Риск обваривания горячими жидкостями**

Пролив жидких продуктов может привести к ожогам лица и рук.

- ▷ Используйте только контейнеры соответствующего размера.
- ▷ Правильно вставляйте контейнеры с продуктами.
- ▷ Всегда загружайте в печь контейнеры, содержащие жидкости или продукты, которые становятся жидкими во время приготовления, на полках таким образом, чтобы обеспечить надлежащий обзор контейнера для всех пользователей. Всегда вынимайте горизонтально контейнеры, содержащие жидкости или продукты, которые становятся жидкими во время приготовления.
- ▷ Используйте средства индивидуальной защиты

### **Избыточное микроволновое излучение**

---

#### **⚠ WARNING**

##### **Риск ожогов из-за избыточного микроволнового излучения**

##### **МЕРЫ ПРЕДОСТОРОЖНОСТИ ДЛЯ ИЗБЕЖАНИЯ ВОЗМОЖНОГО ВОЗДЕЙСТВИЯ ИЗБЫТОЧНОГО МИКРОВОЛНОВОГО ИЗЛУЧЕНИЯ**

- ▷ Не используйте печь при открытой дверце, так как работа с открытой дверцей может привести к опасному воздействию микроволнового излучения. Очень важно не устранять и не производить неквалифицированное вмешательство в устройство защитных блокировок.
- ▷ Не размещайте какие-либо предметы между передней панелью печи и дверцей и не допускайте скопления загрязнений или чистящего средства на уплотняющих поверхностях.
- ▷ Не используйте печь, если она повреждена. Очень важно, чтобы дверца закрывалась надлежащим образом и отсутствовали повреждения (1) дверцы (искривления), (2) петель, (3) уплотнителей дверцы и уплотняющих поверхностей.
- ▷ Настройку или ремонт печи должен производить только персонал по техническому обслуживанию, имеющий соответствующую квалификацию.

### **Нарушение непрерывности охлаждения**

---

#### **⚠ WARNING**

##### **Опасность микробиологического загрязнения продуктов питания**

- ▷ Запрещается использовать печь для временного хранения продуктов.
- ▷ Запрещается преднамеренно прерывать процесс приготовления.
- ▷ При повторном включении печи после отказа в системе электропитания учитывайте, как период времени, потребовавшийся для возобновления процесса приготовления, мог повлиять на состояние пищи. В случае сомнения удалите пищу в отходы.





## 8.1.2 Включение и выключение печи

### **⚠ Для обеспечения безопасности при использовании комбинированной микроволновой печи**

Перед началом работы крайне важно хорошо изучить правила и предупреждения об опасности, а также следовать указаниям, приведенным в разделе «Техника безопасности при работе» на стр. 63.

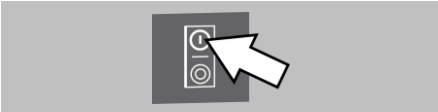
#### **Включение комбинированной микроволновой печи**

1.  Включите комбинированную микроволновую печь.
2.  Подождите, пока программное обеспечение будет готово к работе.  
**ПРИМЕЧАНИЕ:**  
Экран главного меню, показанная слева, отображается только в «Полном режиме».

#### **Выключение печи в конце рабочего дня**

1.  Выполните необходимые операции очистки, как описано в регламенте очистки.
2.  Выключите комбинированную микроволновую печь.
3.  Оставьте дверцу печи приоткрытой, чтобы влага могла испариться.  
**ПРИМЕЧАНИЕ:**  
Выключайте электропитание на рабочем месте перед продолжительными перерывами в использовании.

### 8.1.3 Как готовить пищу

#### **▲ Для обеспечения безопасности при использовании комбинированной микроволновой печи**

Перед началом работы крайне важно хорошо изучить правила и предупреждения об опасности, а также следовать указаниям, приведенным в разделе «Техника безопасности при работе с печью» на стр. 63.

#### **Требования**





- Вы должны достаточно хорошо знать, как использовать программное обеспечение, и уметь выбирать сохраненные программы приготовления или вводить/запускать новые программы, подходящие для продуктов питания, которые вы хотите приготовить.
- Была произведена надлежащая очистка комбинированной микроволновой печи и используемых принадлежностей и креплений.
- В камере отсутствуют посторонние предметы.
- Воздушный фильтр установлен в передней части печи под ее дверцей.

#### **Как готовить пищу**

1. Выберите программу приготовления из меню «Поваренная книга» (cookbook) или введите новую программу приготовления.
2. Следуйте указаниям, отображаемым программным обеспечением.
3. Откройте дверцу печи.
4. Поместите подготовленные продукты питания в комбинированную микроволновую печь.
5. Снова закройте дверцу печи.
6. Запустите процесс приготовления.
7. Подождите окончания процесса приготовления.
8. После завершения процесса приготовления подается звуковой сигнал. Следуйте указаниям, отображаемым программным обеспечением.
9. Откройте дверцу печи.
10. Извлеките продукты питания.
11. Снова закройте дверцу печи.

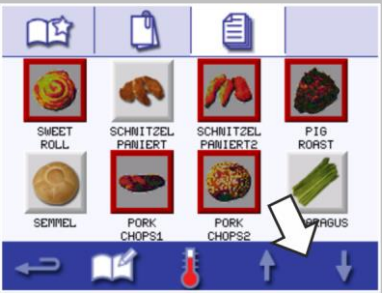
#### **Использование программы приготовления («Быстрый режим» (QWuick Serve Mode))**

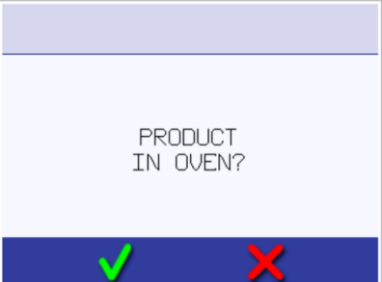
1.  Нажмите значок «все меню» (all menus).

<p>2.</p>		<p>Нажимайте стрелки «вверх/вниз», чтобы найти программу приготовления.</p> <p><b>ПРИМЕЧАНИЕ:</b> Если вокруг изображения красная рамка, это означает, что температура камеры установлена слишком высокая или слишком низкая для данной программы приготовления. См. раздел «Изменение температуры в камере приготовления» на стр. 74. Убедитесь в том, что продукт питания был помещен в камеру, прежде чем запускать программу приготовления. Принимайте все необходимые меры предосторожности, чтобы избежать ожогов. Откройте дверцу печи, поместите пищевой продукт в горячую камеру и закройте дверцу.</p>
<p>3.</p>		<p>Выберите необходимую программу, чтобы начать приготовление. <i>Пример: «ИТАЛЬЯНСКИЙ СЭНДВИЧ x 1» (ITALIAN SUB x 1)</i></p> <p><b>ОСТОРОЖНО!</b> Поверхности дверцы и камеры очень горячие</p>
<p>4.</p>		<p>Программа приготовления либо запустится сразу, показывая таймер обратного отсчета, либо сначала появится инструкция. Выполните инструкцию для соответствующего этапа, затем нажмите зеленую отметку «галочка», чтобы запустить программу приготовления.</p>
<p>5.</p>		<p>Таймер приготовления показывает обратный отсчет до нуля и подает звуковой сигнал, чтобы сообщить о том, что требуется действие оператора в конце всей программы приготовления или ее отдельного этапа. Откройте дверцу после завершения программы приготовления и извлеките продукт из камеры. На дисплее снова автоматически появится экран меню «поваренная книга» (cookbook).</p> <p><b>ПРИМЕЧАНИЕ:</b></p> <ul style="list-style-type: none"> <li>Открытие дверцы во время приготовления останавливает программу приготовления, при этом появляется предупреждение.</li> <li>Закрывание дверцы позволит пользователю продолжить или отменить действия программы приготовления.</li> </ul> <p>Чтобы проверить температуру в камере во время приготовления, легким движением коснитесь значения отображенной температуры на экране. Температура в камере показывается со звездочкой.</p>

## 8.2 Указания по работе: «Полный режим» (Full Serve Mode)

### Содержание

---

В этом разделе описаны следующие темы:

	<b>Страница</b>
Меню «Быстрый доступ» (Press&Go)	69
Использование программы приготовления	70
Создание программы приготовления	71
Использование программы приготовления	74
Управление группами программ приготовления	77
Базовые настройки вашей комбинированной микроволновой печи	81
Использование USB-накопителя	89

## 8.2.1 Меню «Быстрый доступ» (Press&Go)

### Запуск программы приготовления из меню «Быстрый доступ» (Press&Go)

- 

Выберите «Быстрый доступ» (Press&Go) на экране главного меню.
- 

Выберите программу, необходимую для приготовления.
- 

На дисплее появится обратный отсчет времени приготовления. Полоса таймера станет красной, чтобы предупредить о том, что цикл приготовления завершен.

### Программы приготовления, доступные для выбора, отображаются на экране меню «Быстрый доступ» (Press&Go)

- 

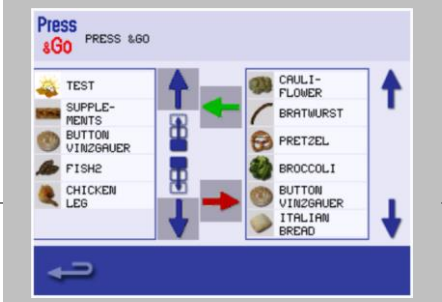
После выбора пункта «Быстрый доступ» (Press&Go) на экране главного меню нажмите значок «редактирование поваренной книги» (edit cookbook).
- 

Отображаются два списка.  
Список слева показывает программы приготовления, входящие в меню «Быстрый доступ» (Press&Go).  
Список справа показывает остальные имеющиеся программы приготовления.  
Можно перейти вверх или вниз по обоим спискам с помощью синих стрелок справа от каждого списка.
- Выберите программу приготовления из списка слева.  
Выберите, нужно ли изменить его положение в списке или перенести его в список справа.  
Чтобы изменить порядок расположения программ приготовления в левом списке, используйте синие стрелки «вверх/вниз» посередине.  
Чтобы переместить выбранную программу приготовления в меню «Быстрый доступ» (Press&Go) или из него, используйте зеленую/красную стрелки посередине.
- Чтобы создать программу приготовления из правого списка, имеющегося в меню «Быстрый доступ» (Press&Go), переместите ее в левый список.
- Нажмите клавишу возврата для возврата на экран меню «Быстрый доступ» (Press&Go) после завершения настройки.

## 8.2.2 Использование программы приготовления

### Использование программы приготовления

- 

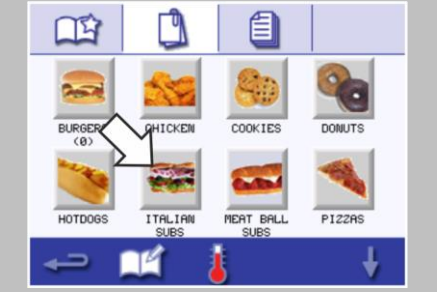
Нажмите значок «Поваренная книга» (cookbook) на экране главного меню.
- 

Выберите группу программ приготовления, например «ИТАЛЬЯНСКИЕ СЭНДВИЧИ» (ITALIAN SUBS), чтобы вывести на дисплей отдельные программы приготовления.
- 

Выберите программу приготовления для запуска, например «ИТАЛЬЯНСКИЙ СЭНДВИЧ x 2» (ITALIAN SUB x 2).
- 

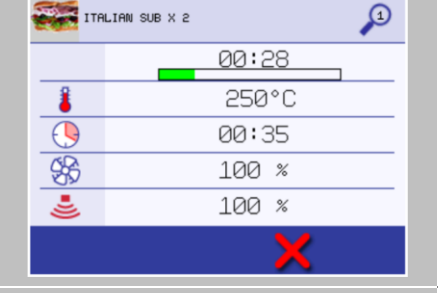
Следуйте указаниям на экране, если они отображаются. Нажмите зеленый значок «галочка» для начала приготовления.
- 

Производится обратный отсчет времени приготовления для каждого этапа программы.
- 

Когда программа приготовления заканчивается, обычно отображается красная полоса и подается звуковой сигнал. Откройте дверцу или коснитесь красного значка "X", чтобы вернуться к программе приготовления. Открывание дверцы печи во время приготовления останавливает программу приготовления, при этом появляется предупреждение. Закрывание дверцы позволит пользователю продолжить или отменить действия программы приготовления.

## 8.2.3 Создание программы приготовления

### Создание программы приготовления

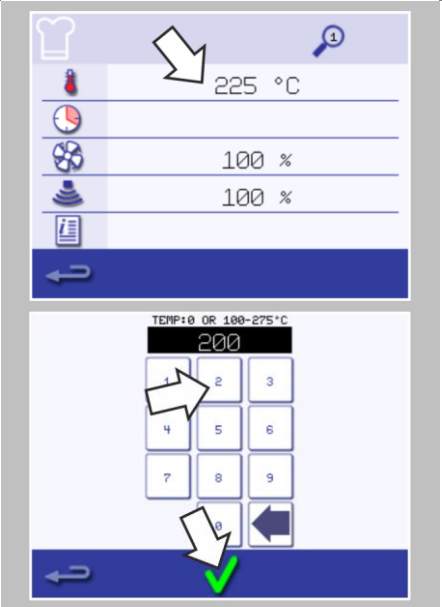

1. 

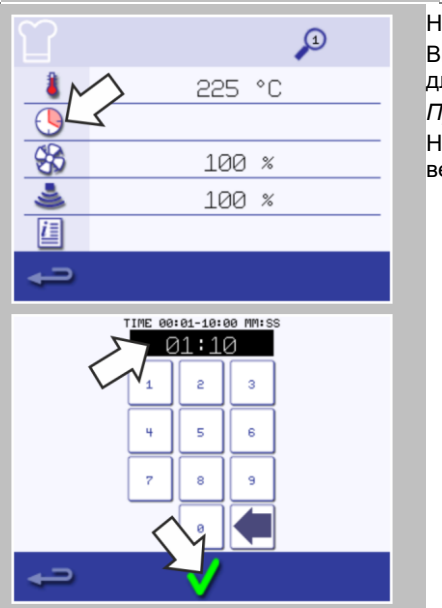
Нажмите значок «колпак шеф-повара» на экране главного меню, чтобы войти в меню «Режим разработки» (Development Mode).
2. 

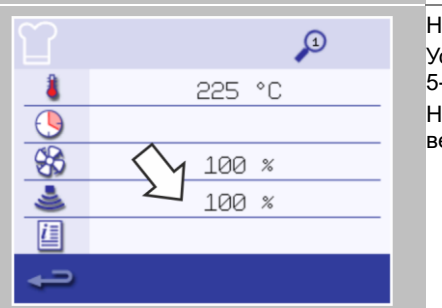
Значение температуры отображает установленную температуру предварительного прогрева камеры.  
Чтобы увеличить или уменьшить требуемую температуру, нажмите значок «температура», введите значение температуры на клавиатуре в пределах отображенных величин.  
Нажмите зеленый значок «галочка» для продолжения.
3. 

Нажмите значок «часы».  
Введите время приготовления на клавиатуре максимум до 10 минут для каждого этапа.  
*Пример: Введите 110 (1 минута и 10 секунд).*  
Нажмите зеленый значок «галочка», чтобы сохранить введенную величину.
4. 

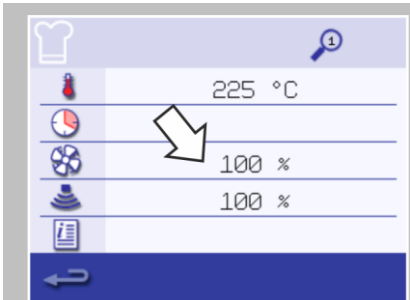
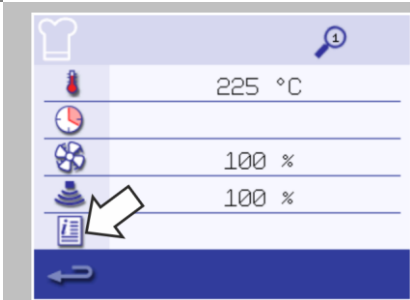
Нажмите значок «микроволны».  
Установите мощность микроволнового излучения на клавиатуре (0 и 5-100%).  
Нажмите зеленый значок «галочка», чтобы сохранить введенную величину.

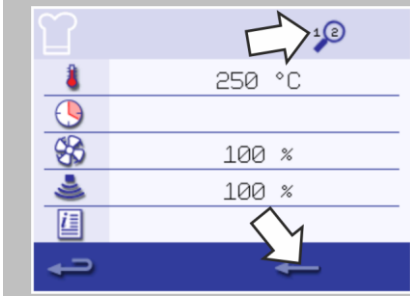
5.  Нажмите значок «вентилятор», чтобы установить частоту вращения вентилятора в пределах, указанных на экране. Нажмите зеленый значок «галочка», чтобы сохранить введенную величину.
6.  Нажмите значок «информация» (information), чтобы ввести инструкцию для данного этапа (опционально).  
*Пример: «Этап 1 – поместите продукт в камеру».* Во время приготовления инструкции появляются на дисплее в начале каждого этапа. Нажмите зеленый значок «галочка», чтобы сохранить введенную инструкцию. Нажмите «стрелку вправо» с символом «плюс» в нижней части, чтобы добавить еще один этап. Для удаления этапа можно нажать значок «корзина».
-  Нажмите значок «увеличительное стекло» в верхней части, чтобы указать, какой этап отображен на экране. Нажмите «стрелку влево» или «стрелку вправо», отображенные в нижней части, чтобы переключаться между установленными этапами.
7.  Программы приготовления могут иметь максимум до 6 этапов. Повторите действия, указанные в пунктах 2-6, начиная с этапа 1 выше, чтобы создать новый этап. Значок «увеличительное стекло» в верхней части указывает, какой этап отображен на экране. Нажимайте «стрелку влево» или «стрелку вправо», отображенные в нижней части, чтобы переключаться между установленными этапами.

### Пуск и сохранение программы приготовления

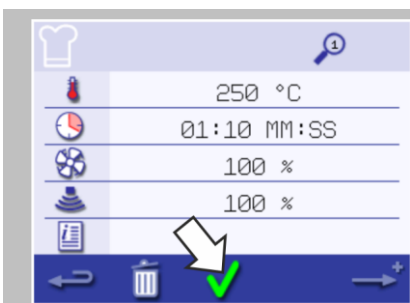
1.  Нажмите зеленый значок «галочка» для подтверждения программы приготовления.
- ОСТОРОЖНО!**  
Убедитесь в том, что продукт питания помещен в камеру и приняты все меры предосторожности, прежде чем запускать программу приготовления.



2. 

Нажмите значок «пуск» (start), чтобы начать работу программы приготовления (опционально).  
Если результаты неудовлетворительные, выберите значок возврата, измените настройки приготовления и проведите повторную проверку программы.
3. 

Нажмите значок «сохранить поваренную книгу» (save cookbook), чтобы записать программу приготовления в поваренную книгу.
4. 

Нажмите значок «фотокамера», чтобы открыть изображения.
5. 

Выберите изображение, которое будет представлять вашу новую программу приготовления.  
Используйте стрелки прокрутки для просмотра большего количества изображений.
6. 

Введите название программы приготовления, используя максимум 20 символов, например: «1 ПИЦЦА» (1 PIZZA).  
Нажмите зеленый значок «галочка» для сохранения программы приготовления в поваренную книгу.  
Зеленая отметка «галочка» на значке «поваренная книга» (cookbook) означает, что программа приготовления была сохранена в поваренной книге.

## 8.2.4 Использование программы приготовления

### Изменение температуры в камере

- 

Запишите температуру в камере, необходимую для программы приготовления.  
Затем нажмите зеленый значок «галочка» для продолжения.
- 

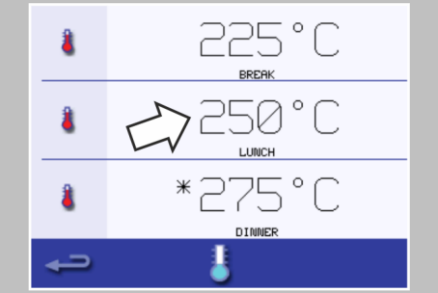
Нажмите значок «температура».
- 

Звездочка рядом со значением температуры означает температуру внутри камеры в настоящий момент.  
Выберите требуемую температуру в камере для программы приготовления, например 250 °C.  
После того как температура в камере достигнет требуемой величины, продолжите с выбора меню «поваренная книга» (cookbook), описанного в пункте 1.

### Просмотр и редактирование программ приготовления

- 

Нажмите значок меню «поваренная книга» (cookbook) на экране главного меню.
- 

Нажмите значок «все меню» (all menus).

3. 

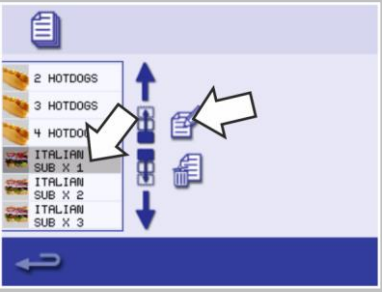
Нажмите значок «редактирование поваренной книги» (edit cookbook).
4. 

Нажимайте стрелки «вверх/вниз» в правой части экрана, чтобы найти программу приготовления, например: «ИТАЛЬЯНСКИЙ СЭНДВИЧ x 1» (ITALIAN SUB x 1).  
Нажмите значок «просмотр/редактирование программы приготовления» (view/edit cooking profile).
5. 

Просмотрите или отредактируйте программу приготовления по мере необходимости.  
См. подробную информацию в меню «Режим разработки» (Development Mode).



### Перемещение программы приготовления в группе программ

*Пример: Изменение положения программы приготовления «ИТАЛЬЯНСКИЕ СЭНДВИЧИ x 4» (ITALIAN SUBS x 4) внутри группы программ, называющейся «ИТАЛЬЯНСКИЕ СЭНДВИЧ» (ITALIAN SUBS).*

1. 

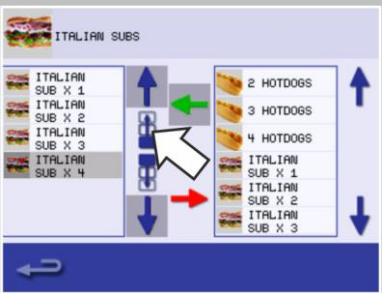

Нажмите значок «поваренная книга» (cookbook) на экране главного меню.
2. 

Выберите группу программ приготовления «ИТАЛЬЯНСКИЕ СЭНДВИЧИ» (ITALIAN SUBS).

- |    |                                                                                   |                                                                                                                                                                                                                                                                                        |
|----|-----------------------------------------------------------------------------------|----------------------------------------------------------------------------------------------------------------------------------------------------------------------------------------------------------------------------------------------------------------------------------------|
| 3. |  | <p>Нажмите значок «редактирование поваренной книги» (edit cookbook).</p>                                                                                                                                                                                                               |
| 4. |  | <p>Выберите программу приготовления, которую нужно переместить, например «ИТАЛЬЯНСКИЙ СЭНДВИЧ x 4» (ITALIAN SUB x 4).<br/>Нажимайте стрелки «вверх/вниз» в левой части экрана «редактирование» (edit), чтобы переместить выбранную программу приготовления внутри группы программ.</p> |
| 5. |  | <p>Нажмите клавишу возврата, чтобы вернуться к экрану «поваренная книга» (cookbook).</p>                                                                                                                                                                                               |

### Добавление программы приготовления в группу программ

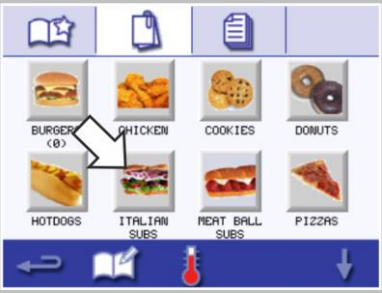

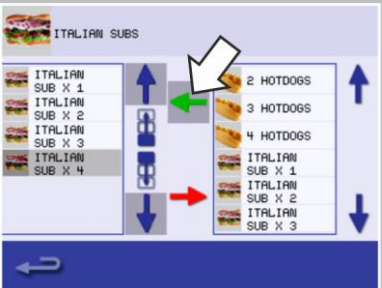

*Пример: Добавьте программу приготовления «ИТАЛЬЯНСКИЙ СЭНДВИЧ x 4» (ITALIAN SUB x 4) в группу программ «ИТАЛЬЯНСКИЕ СЭНДВИЧИ» (ITALIAN SUBS).*

- |    |                                                                                     |                                                                                      |
|----|-------------------------------------------------------------------------------------|--------------------------------------------------------------------------------------|
| 1. |  | <p>Выберите меню «поваренная книга» (cookbook) на экране главного меню.</p>          |
| 2. |  | <p>Выберите группу программ приготовления «ИТАЛЬЯНСКИЕ СЭНДВИЧИ» (ITALIAN SUBS).</p> |
| 3. |  | <p>Нажмите значок «редактирование поваренной книги» (edit cookbook).</p>             |

- |                                                                                             |                                                                                                                                                                                                                                                  |
|---------------------------------------------------------------------------------------------|--------------------------------------------------------------------------------------------------------------------------------------------------------------------------------------------------------------------------------------------------|
| <p>4.</p>  | <p>Нажимайте стрелки «вверх/вниз» с правой стороны в правой части экрана, чтобы найти и выбрать программу приготовления «ИТАЛЬЯНСКИЙ СЭНДВИЧ x 1» (ITALIAN SUB x 4).</p>                                                                         |
| <p>5.</p>  | <p>Нажмите зеленую стрелку «влево», чтобы добавить программу приготовления «ИТАЛЬЯНСКИЕ СЭНДВИЧИ x 4» (ITALIAN SUBS x 4) в группу программ в левой части экрана. Затем нажмите клавишу возврата, чтобы вернуться к программам приготовления.</p> |
| <p>6.</p>  | <p>Нажмите клавишу возврата, чтобы вернуться обратно к меню «поваренная книга» (cookbook).</p>                                                                                                                                                   |

## 8.2.5 Управление группами программ приготовления

### Перемещение группы программ приготовления в список групп программ

- |                                                                                               |                                                                                                                                                                                                         |
|-----------------------------------------------------------------------------------------------|---------------------------------------------------------------------------------------------------------------------------------------------------------------------------------------------------------|
| <p>1.</p>  | <p>Нажмите значок меню «поваренная книга» (cookbook) на экране главного меню.</p>                                                                                                                       |
| <p>2.</p>  | <p>Нажмите значок «редактирование поваренной книги» (edit cookbook).</p>                                                                                                                                |
| <p>3.</p>  | <p>Нажимайте большие стрелки прокрутки, чтобы найти все группы программ приготовления.</p>                                                                                                              |
| <p>4.</p>  | <p>Выберите группу программ приготовления, которую необходимо переместить. Нажимайте малые стрелки «вверх/вниз» в центре экрана, чтобы переместить выбранную программу приготовления внутри списка.</p> |
| <p>5.</p>  | <p>Нажмите клавишу возврата, чтобы вернуться к экрану меню «Поваренная книга» (cookbook).</p>                                                                                                           |

### Добавление новой группы программ приготовления

1.  Нажмите меню «поваренная книга» (cookbook) на экране главного меню.
2.  Нажмите значок «редактирование поваренной книги» (edit cookbook).
3.  Нажмите значок «добавить новую группу программ приготовления» (add a new cooking profile group).
4.  Нажмите значок «фотокамера», чтобы открыть базу данных с изображениями.
5.  Выберите изображение из базы данных, которое будет представлять новую группу программ приготовления. Используйте стрелки прокрутки в нижней части экрана для просмотра большего количества изображений.
6.  Введите название новой группы программ приготовления (максимум 20 символов). Нажмите зеленый значок «галочка» для сохранения группы программ приготовления в поваренную книгу.
7.  Нажмите клавишу возврата, чтобы вернуться к экрану меню «поваренная книга» (cookbook).

**Редактирование названия выбранной группы программ приготовления**

1. 

Нажмите значок меню «поваренная книга» (cookbook) на экране главного меню.

---

2. 

Выберите группу программ приготовления.

---

3. 

Нажмите значок «редактирование поваренной книги» (edit cookbook).

---

4. 

Нажмите значок «редактирование группы программ приготовления» (edit cooking profile group).

---

5. 

Введите новое название группы программ приготовления. Нажмите зеленый значок «Галочка» для продолжения.



**Удаление группы программ приготовления**

1. 

Нажмите значок меню «поваренная книга» (cookbook) на экране главного меню.

---

2. 

Выберите группу программ приготовления.

---

3. 

Нажмите значок «редактирование поваренной книги» (edit cookbook).

---

4. 

Выберите группу программ приготовления, которую вы хотите удалить из поваренной книги.  
Нажмите значок «удаление группы программ приготовления» (delete cooking profile group).

---

5. 



Нажмите зеленый значок «галочка» для удаления группы программ приготовления.

**ПРИМЕЧАНИЕ:**  
Удаление группы программ приготовления из поваренной книги не означает удаление ее из «списка всех меню» (all menus list).



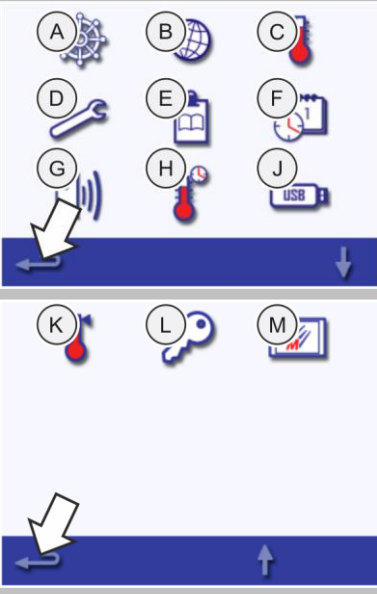
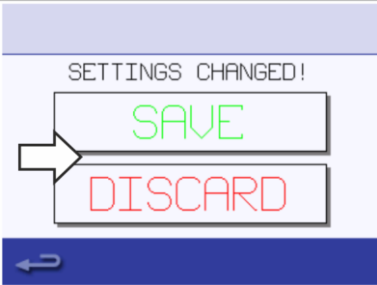

## 8.2.6 Базовые настройки комбинированной микроволновой печи

### Настройки управления и значки

- |    |                                                                                     |                                                                                                                                                                                                                                                                                                                                                                                                                                                                                                                                                                                                                                                                                                                                                                                                                                                                                                                                                                           |
|----|-------------------------------------------------------------------------------------|---------------------------------------------------------------------------------------------------------------------------------------------------------------------------------------------------------------------------------------------------------------------------------------------------------------------------------------------------------------------------------------------------------------------------------------------------------------------------------------------------------------------------------------------------------------------------------------------------------------------------------------------------------------------------------------------------------------------------------------------------------------------------------------------------------------------------------------------------------------------------------------------------------------------------------------------------------------------------|
| 1. |    | Нажмите значок «настройки» (settings) на экране главного меню.                                                                                                                                                                                                                                                                                                                                                                                                                                                                                                                                                                                                                                                                                                                                                                                                                                                                                                            |
| 2. |    | Введите пароль.<br>Нажмите зеленый значок «галочка», чтобы отобразить меню «настройки» (settings).                                                                                                                                                                                                                                                                                                                                                                                                                                                                                                                                                                                                                                                                                                                                                                                                                                                                        |
| 3. |   | <p>В меню «настройки» (settings) имеются следующие функции:</p> <ul style="list-style-type: none"> <li>A. Настройки рабочего режима / перехода по экранам</li> <li>B. Опции выбора языка</li> <li>C. Настройки температуры и ярлыки</li> <li>D. Информация по техническому обслуживанию и журналы ошибок (требуется пароль)</li> <li>E. Счетчики программ приготовления</li> <li>F. Настройки даты и времени</li> <li>G. Уровни громкости громкоговорителя</li> <li>H. Таймер (Температура / «ВКЛ. / ВЫКЛ.») (ON / OFF)</li> <li>J. Подключение программы с устройства USB</li> <li>K. «Диапазон температуры» (Temp Band)</li> <li>L. Изменение настроек / паролей доступа к обслуживанию</li> <li>M. Экранная заставка</li> </ul> <p>После завершения настройки нажмите клавишу возврата, чтобы вернуться в меню главных настроек.</p> <p>Используйте стрелки прокрутки «вверх/вниз» в нижней части страницы для просмотра всех функций меню «настройки» (settings).</p> |
| 4. |  | Нажмите клавишу возврата для выхода из меню «настройки» (settings).<br>Появится указание либо «СОХРАНИТЬ» (SAVE), либо «ОТМЕНИТЬ» (DISCARD) любые изменения, внесенные в настройки.                                                                                                                                                                                                                                                                                                                                                                                                                                                                                                                                                                                                                                                                                                                                                                                       |

### Настройки рабочего режима / перехода по экранам

- 

Нажмите значок «Рабочий режим / перехода по экранам» в меню «настройки» (settings).
- 

Выберите пункт «БЫСТРЫЙ РЕЖИМ» (QUICK SERVE MODE) только для управления циклом приготовления пищи.  
 Выберите пункт «ПОЛНЫЙ РЕЖИМ» (FULL SERVE MODE) для создания программ приготовления.  
 Нажмите пункт «РУЧНОЙ РЕЖИМ» (MANUAL MODE) для приготовления вручную только через значок «колпак шеф-повара» на экране главного меню.  
 Нажмите пункт «РАЗРЕШИТЬ НАСТРОЙКИ» (ENABLE SETTINGS), чтобы на экране «Быстрый режим» (Quick Serve Mode) отображился значок «разблокирование» (unlock) чтобы можно было получить доступ к меню «настройки» (Settings).

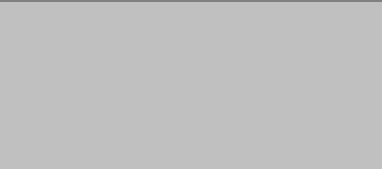
**ПРИМЕЧАНИЕ:**  
 Если отображен зеленый значок «галочка», соответствующая функция активизирована.
- 

Нажмите пункт «ЗАДЕРЖКА ПОДАЧИ ЭНЕРГИИ МАГНЕТРОНА» (MAGNETRON ENERGY DELAY), чтобы активировать период разогрева магнетрона для всех программ приготовления.  
 Нажмите пункт «ЭКОНОМИЯ ЭНЕРГИИ» (ENERGY SAVING), чтобы включить режим пониженного энергопотребления, когда печь неактивна.

### Опция выбора языка

- 

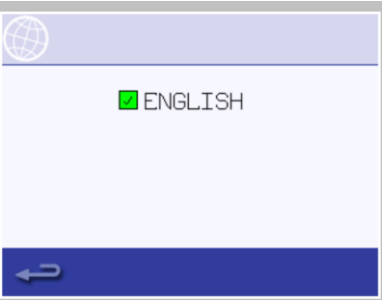
Нажмите значок «земной шар» (globe).
- 

Поставьте галочку (галочки) на требуемом языке (языках) в показанном списке.

### Настройки температуры прогрева камеры и ярлыки

- 

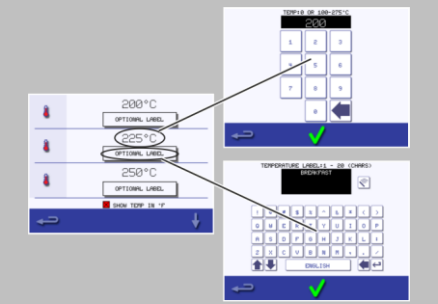
Нажмите значок «температура», чтобы изменить температуру предварительного прогрева камеры.  
Введите нужную температуру на появившейся клавишной панели и нажмите ОК.  
Страница вариантов выбора температуры отображается только при запуске, когда одна или несколько температур камеры установлены ниже минимально допустимой.
- 

Чтобы изменить символ температуры, выберите подходящий символ.  
Введите нужное название символа на появившейся клавишной панели и нажмите ОК.

### Информация по техническому обслуживанию и журналы ошибок

Сведения о пункте «Информация по техническому обслуживанию и журналы ошибок» см. в разделе «Устранение ошибок» на стр. 113.

### Счетчики программ приготовления

- 

Нажмите значок «папка с зажимом для бумаг» (clipboard), чтобы отобразить на дисплее перечень счетчиков программ приготовления.
- 

Если будет показан список счетчиков программ приготовления, используйте стрелки «вверх/вниз» в нижней части страницы его прокрутки.

**Настройки времени и даты**

1.



Нажмите значок «часы/дата» (clock/date) для отображения вариантов настройки.

2.

**Изменение даты:**

2,1



Выберите «МЕСЯЦ» (MONTH), введите нужный месяц на клавишной панели и нажмите ОК.

2,2



Выберите «ДЕНЬ» (DAY), введите нужный день на клавишной панели и нажмите ОК.

2,3

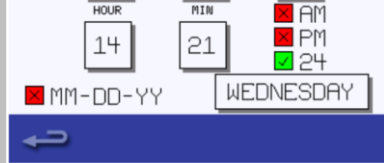

Выберите «ГОД» (YEAR), введите две последние цифры нужного года на клавишной панели и нажмите ОК.

Чтобы отобразить сначала месяца, затем день и год, поставьте отметку в пункте «ММ-ДД-ГГ» (MM-DD-YY).

Правильная настройка даты помогает при техобслуживании, так как журнал ошибок записывается с этими настройками даты.



3.

**Изменение времени:**

3,1



Выберите «ЧАС» (HOUR), введите нужный час на клавишной панели и нажмите ОК.

3,2

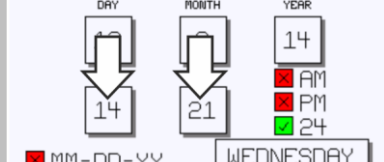

Выберите «МИН.» (MIN), введите нужные минуты на клавишной панели и нажмите ОК.

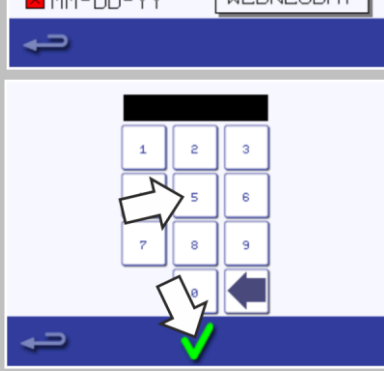

3,3

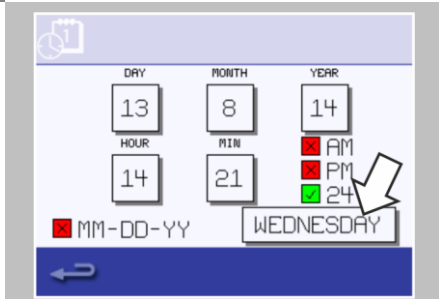

Выберите название дня недели, циклически переключаясь по показанным названиям до отображения нужного.

## Уровни громкости

1.



Нажмите значок «громкоговоритель» (speaker), чтобы получить доступ к настройкам громкости, тембра и дополнительным настройкам звука.

2.



Нажмите значок «громкоговоритель» (speaker), чтобы отрегулировать уровень громкости на подходящий для окружающей среды в диапазоне от «ВЫКЛ.» (OFF) до самого громкого (100%).

3.

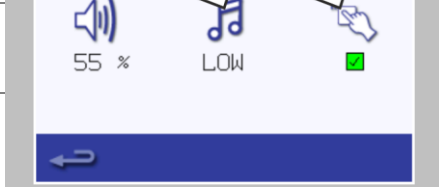

Нажмите значок «музыкальная нота» (music note), чтобы установить «НИЗКИЙ» (LOW), «СРЕДНИЙ» (MED) или «ВЫСОКИЙ» (HIGH) тембр.

4.



Нажмите значок «клавиша клавиатуры» (keypad), чтобы «ВКЛ.» (ON) или «ВЫКЛ.» (OFF) звук при касании сенсорного дисплея.

## Таймер печи

1. 

Нажмите значок «термометр/таймер» (thermometer/timer).
2. 

Нажмите значок «таймер включен» (timer enabled) (зеленая галочка).
3. 

Выберите день недели с помощью стрелок «вверх/вниз» в нижней части экрана.
4.   
  



Выберите пустое поле «время» (time) (максимум 5 пунктов для каждого дня).  
 Или же вы можете очистить поле «время» (time) с помощью значка «стирание» (wire) рядом с этим полем.
5.   
  

Введите время начала на клавишной панели.  
 Нажмите зеленый значок «галочка» для продолжения.
6.   
  



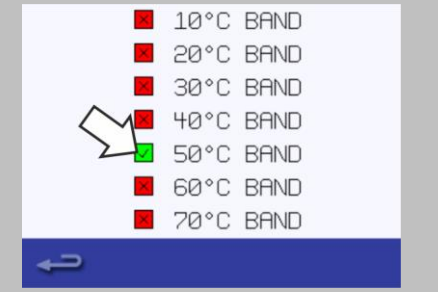

Выберите пустое поле «температура» (temperature) напротив поля «время» (time), в котором показано только что введенное вами время.  
 Или же вы можете очистить поле «температура» (temperature) с помощью значка «стирание» (wire) рядом с этим полем.
7.   
  
  

Введите нужную температуру камеры на клавишной панели.  
 Или же нажмите ноль, чтобы «ВЫКЛ.» (OFF) предварительный прогрев.  
 В качестве еще одного варианта можно выбрать символ красного кружка, чтобы «ВЫКЛ.» (OFF) печь.  
 Нажмите зеленый значок «галочка» для продолжения.

### Диапазон температуры

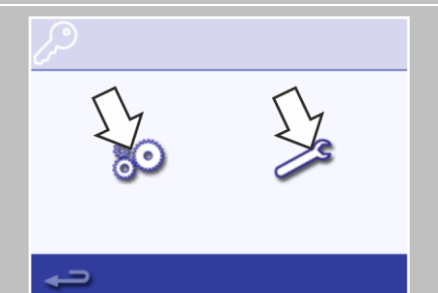
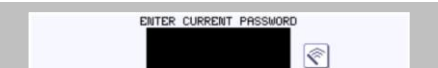
1.  Нажмите значок «Диапазон температуры» (Temp Band).
2.  Выберите нужный пункт с диапазоном температуры, обозначенный зеленой галочкой.  
Как правило, следует выбирать самый низкий «Диапазон температуры» (Temp Band), приемлемый с практической точки зрения.  
Если установленная температура камеры падает на величину, превышающую значение «Диапазона температуры» (Temp Band), режимы готовности к приготовлению и «Диапазон температуры» (Temp Band) выключаются до тех пор, пока температура в камере не достигнет заданной температуры предварительного прогрева.

### Изменение пароля

1.  Нажмите значок «ключ» (key), чтобы изменить пароли печи.
2.  Нажмите значок «настройки» (settings) или «Техобслуживание» (service).
3.  Введите имеющийся пароль и нажмите зеленую галочку для подтверждения.
4.  Введите новый пароль и нажмите зеленую галочку.
5.  Подтвердите новый пароль и еще раз нажмите зеленую галочку.

### Настройка экранной заставки

- 

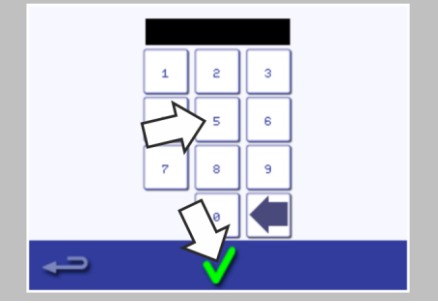
1. Установите или уберите галочку в пункте «ВКЛЮЧЕНО» (ENABLED), чтобы «ВКЛ.» (ON) или «ВЫКЛ.» (OFF), соответственно, экранную заставку. Нажмите поле «время» (time) ниже.
- 

2. Введите на клавишной панели время задержки, по истечении которого будет запускаться экранная заставка, в диапазоне от 1 до 60 минут. Нажмите зеленый значок «галочка» для подтверждения.
- 

3. При действующей экранной заставке вместо значков на экране появляется движущееся изображение. Чтобы использовать сенсорный экран, коснитесь его для отключения заставки.



## 8.2.7 Использование USB-накопителя

### **⚠ Обеспечение безопасности при использовании печи**

Перед началом работы крайне важно хорошо изучить правила и предупреждения об опасности, а также следовать указаниям, приведенным в разделе «Техника безопасности при работе».

#### **Назначение крышки USB-разъема**

Крышка USB-разъема защищает разъем, чтобы водяной пар не мог попасть в электронную систему управления во время приготовления или очистки.

Во время приготовления или очистки в USB-разъеме не должно быть накопительного устройства, а сам USB-разъем должен быть закрыт крышкой.

#### **Программы с устройства USB**

##### **ВАЖНАЯ ИНФОРМАЦИЯ:**

При загрузке программ с USB-накопителя происходит очистка всех существующих программ в памяти печи.

Убедитесь в том, что на накопительном устройстве-ключе имеется правильный номер/код для программ, которые вы хотите загрузить в память (1 ".cbr" + "autoupd.ate").

1.

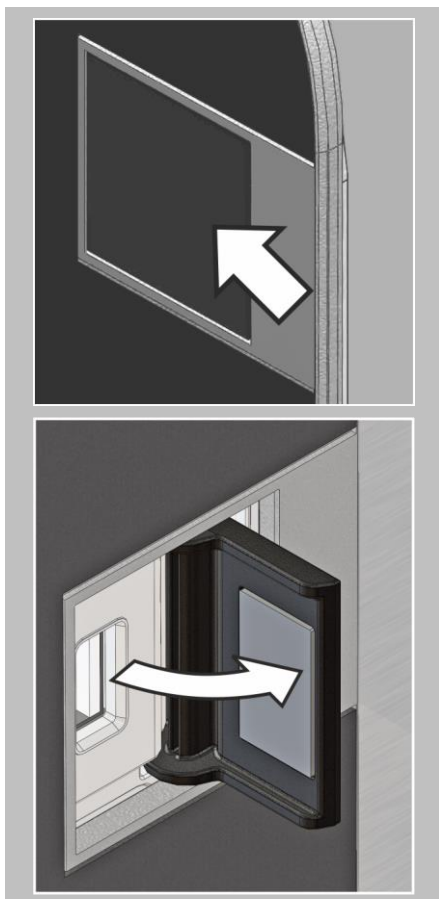

Используйте переключатель для выключения печи «ВЫКЛ.» (OFF).  
Откройте крышку USB-разъема на панели управления.

2.

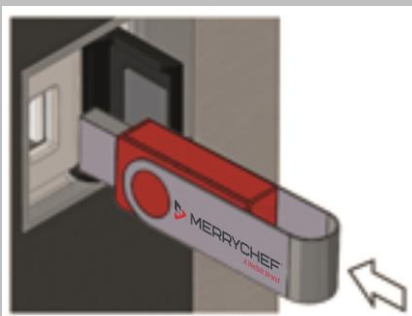

Вставьте USB-накопитель в разъем.  
Если USB-накопитель слишком большой, используйте стандартный промышленный переходной кабель.

3.



Используйте переключатель для включения печи «ВКЛ.» (ON).  
Файлы будут автоматически загружены с USB-накопителя, при этом будет показан процесс загрузки и затем страницы подтверждения для обновления программ.

4.



После завершения дисплей печи показывает начальный экран.  
Затем будет показан значок термометра.  
Выньте USB-накопитель и сохраните его в безопасном месте.

## 9 Процедуры очистки

### Цель данной главы

---

В данной главе в обобщенном виде представлены способы очистки, чистящие химикаты, а также описано, как обращаться с ними, и приведены инструкции по очистке. В этой главе описан правильный порядок, который необходимо выполнить при очистке комбинированной микроволновой печи.

### Содержание

---

В этой главе содержатся следующие разделы:

	<b>Страница</b>
Ежедневные операции очистки	92
Чистящие химикаты	92
Принадлежности, необходимые для очистки	93
Техника безопасности при выполнении очистки	94
Процедуры очистки	96

## 9.1 Ежедневные операции очистки

Что необходимо очищать?	Порядок действий	Чистящие химикаты
Камера	Производите очистку вручную с использованием мягкой ткани или бумажного полотенца.	Чистящие и защитные химикаты, утвержденные изготовителем
Наружная поверхность печи	Очистите вручную с помощью мягкой ткани	Обычное бытовое чистящее средство для нержавеющей стали или чистящее средство для твердых поверхностей
Контейнеры, противни, решетки для гриля и другие принадлежности, используемые для приготовления	<ul style="list-style-type: none"> <li>▪ Очистите вручную с помощью мягкой неабразивной губки</li> <li>▪ Промойте водой после очистки</li> </ul>	Обычные бытовые моющие средства

## 9.2 Чистящие химикаты

### Чистящие химикаты

Используйте только чистящие химикаты, указанные в настоящем руководстве, для очистки комбинированной микроволновой печи и ее принадлежностей.

Продукт	Назначение
Чистящее средство Merrychef	Очистка камеры и дверцы печи
Защитный состав Merrychef	Защита камеры и дверцы печи
Обычное бытовое чистящее средство для нержавеющей стали или чистящее средство для твердых поверхностей	Уход за наружными поверхностями комбинированной микроволновой печи
Обычные бытовые моющие средства (детергенты): не оказывают воздействие на кожу, не содержат щелочи, имеют нейтральный показатель pH и не имеют запаха.	<ul style="list-style-type: none"> <li>▪ Компоненты и принадлежности, подлежащие очистке согласно соответствующим указаниям</li> <li>▪ Очистка контейнеров, противней, решеток для гриля и других принадлежностей, используемых для приготовления</li> </ul>

### Обращение с чистящими химикатами

При использовании некоторых чистящих химикатов необходимо использовать средства индивидуальной защиты.

Следуйте указаниям, приведенным в главе «Средства индивидуальной защиты» на стр. 37 и в действующих паспортах безопасности, относящихся к чистящим и защитным химикатам, рекомендуемым изготовителем.

Лицо, ответственное за комбинированную микроволновую печь, должно регулярно проводить подготовку персонала.

## 9.3 Принадлежности, необходимые для очистки

### Принадлежности, необходимые для очистки

- Чистящий химикат Merrychef
- Защитный химикат Merrychef



- Защитные резиновые перчатки
- Неабразивная нейлоновая чистящая губка
- Чистящее полотенце и ткани
- Защита органов зрения
- Термостойкие перчатки (опционально)
- Пылезащитная маска (опционально)



### ПРЕДУПРЕЖДЕНИЕ

- Запрещается использовать острые инструменты или жесткие абразивные средства при очистке любых частей печи.
- Не используйте инструменты.
- Не используйте щелочные чистящие средства при очистке любых частей печи или камеры. Это приведет к необратимому повреждению каталитических конверторов.

## 9.4 Техника безопасности при выполнении очистки

### Ваша безопасность и безопасность персонала

Прежде чем ваш персонал начнет работать с комбинированной микроволновой печью в первый раз, полностью изучите информацию, приведенную в главе «Обеспечение безопасности» на стр. 14, и примите соответствующие меры предосторожности.

Проинструктируйте ваш персонал, чтобы они изучили правила обеспечения безопасности при выполнении работ, приведенные в этом разделе, прежде чем начинать работу, и строго соблюдали их.

Дайте указание вашему персоналу, чтобы они полностью изучили предупреждения об опасности, перечисленные в этом разделе и в дальнейших инструкциях ниже, и постоянно настаивайте на том, что крайне важно соблюдать указанные меры предосторожности.

### Средства индивидуальной защиты для персонала вашей компании

Дайте указания вашему персоналу использовать правильные средства индивидуальной защиты, указанные в разделе «Средства индивидуальной защиты» на стр. 37 в главе «Обеспечение безопасности» на стр. 14 и подходящие для выполнения соответствующих операций.

### Правила, касающиеся безопасного перемещения и подготовки к работе колесной тележки

Во избежание опасных ситуаций во время перемещения колесной тележки (дополнительная принадлежность), на которой перевозятся печи, необходимо соблюдать следующие правила:

- Принимайте соответствующие меры предосторожности при обращении с соединительными проводами при перемещении печей. Запрещается допускать наезд колес на соединительные провода. Запрещается тянуть за оставленные отдельно соединительные провода, чтобы отсоединить их.
- Печи необходимо отсоединять от источника электропитания до перемещения модуля многоуровневого размещения (дополнительная принадлежность)
- Необходимо дать печам остыть на тележке, прежде чем перемещать их.
- В печах не должны оставаться какие-либо продукты питания.
- Дверца печи должна быть закрыта.
- Необходимо использовать защитную одежду, если печь установлена на тележке.
- Очень важно обеспечить горизонтальное положение печи при возвращении ее на свое место.
- После возврата печи на место необходимо снова включить стояночные тормоза.
- Независимо от положения необходимо принять меры предосторожности, чтобы исключить возможность опрокидывания тележки, на которой перевозится печь.

### Распыление воды на печь

#### DANGER

**Риск поражения электрическим током при касании деталей, находящихся под напряжением**

Вода на наружной поверхности печи может вызвать короткое замыкание, которое может стать причиной поражения электрическим током при касании печи.

- ▷ Запрещается разбрызгивать воду на наружную и внутреннюю поверхность печи.
- ▷ Всегда держите крышку разъема USB закрытой во время очистки.

### Горячие поверхности

#### WARNING

**Опасность ожогов из-за высокой температуры внутренних частей печи.**

Вы можете получить сильный ожог при касании любой внутренней части камеры, внутренней поверхности дверцы печи или любых деталей, которые находятся или находились в печи во время приготовления пищи.

- ▷ Перед началом операций очистки подождите, пока камера охладится до температуры ниже 50 °C, или используйте функцию «Охлаждение» (Cool Down), чтобы охладить камеру.
- ▷ Используйте средства индивидуальной защиты

### **Распыление воды в горячую камеру**

**⚠ WARNING**

**Риск обваривания горячим паром**

При распылении воды в горячую камеру может образоваться пар, который может вызвать ожог.

- ▷ Перед началом операций очистки подождите, пока камера охладится до температуры ниже 50 °C, или используйте функцию «Охлаждение» (Cool Down), чтобы охладить камеру.

### **Контакт с чистящими химикатами**

**⚠ WARNING**

**Риск возникновения раздражения кожи, глаз и органов дыхания.**

Прямой контакт с чистящими или защитными химикатами может вызвать раздражение кожи, глаз и органов дыхания.

- ▷ Запрещается вдыхать пары или распыленные аэрозольные частицы чистящих или защитных химикатов.
- ▷ Не допускайте контакта кожи, глаз или слизистой оболочки с чистящими или защитными химикатами.
- ▷ Запрещается распылять чистящие или защитные химикаты внутрь камеры.
- ▷ Используйте средства индивидуальной защиты

## 9.5 Процедуры очистки

### Очистка комбинированной микроволновой печи

В этом разделе описано, как осуществить очистку вашей комбинированной микроволновой печи.

### Содержание

В этом разделе описаны следующие темы:

	<b>Страница</b>
Процедура охлаждения перед очисткой	97
Инструкции по очистке	99



## 9.5.1 Процедура охлаждения перед очисткой





### Обеспечение безопасности при очистке



Перед началом очистки крайне важно изучить правила и предупреждения об опасности, а также следовать указаниям, приведенным в разделе «Техника безопасности при выполнении очистки» на стр. 94.

### Назначение

Используя дополнительную функцию «охлаждение» (Cool down), вы можете быстро охладить камеру приготовления для более быстрой очистки вашей комбинированной микроволновой печи.

### Охлаждение камеры

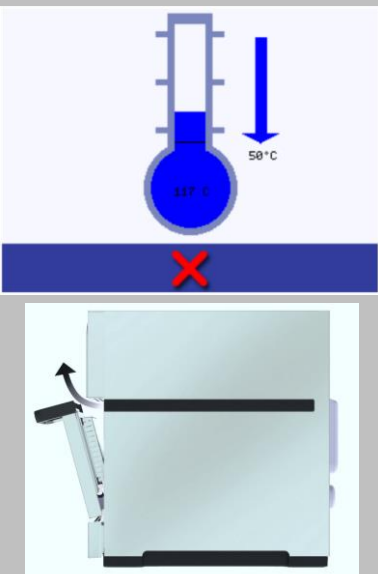
-  В «Полном режиме» (Full Serve mode) нажмите значок «очистка» (cleaning) в главном меню.
-  В «Полном режиме» (Full Serve mode) или «Быстром режиме» (Quick Serve mode) нажмите значок «синий термометр» (blue thermometer) для отключения нагрева и запуска цикла охлаждения.  
Появится соответствующее указание на дисплее.  
  
или  
  
PLACE A TRAY OF ICE IN THE OVEN

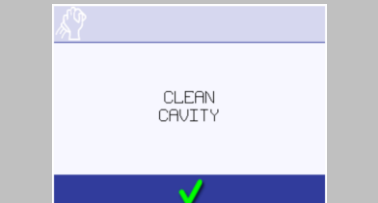
<p>3.</p>		<p>Соблюдая все необходимые меры предосторожности, поместите подходящий лоток с кубиками льда в горячую камеру. Это ускорит процесс охлаждения. Нажмите зеленый значок «галочка» для продолжения.</p>
<p>4.</p>		<p>Будет отображен процесс охлаждения, который займет приблизительно 20 минут. Чтобы сократить время охлаждения, оставьте дверцу печи приоткрытой во время процесса охлаждения.</p>
<p>5.</p>		<p>После завершения процесса охлаждения осторожно выньте охлаждающий поддон из камеры, надев защитные перчатки.</p>
<p>6.</p>		<p>Теперь печь готова к очистке.</p>

## 9.5.2 Инструкции по очистке

### **⚠ Обеспечение безопасности при очистке**

Перед началом очистки крайне важно изучить правила и предупреждения об опасности, а также следовать указаниям, приведенным в разделе «Техника безопасности при выполнении очистки» на стр. 94.

### **Требования, относящиеся к очистке печи**

- Печь охлаждена надлежащим образом.
- В камере не оставлены никакие продукты питания.
- Все контейнеры, противни, решетки для гриля и другие принадлежности были извлечены из камеры.

### **Процесс очистки**

#### **Очистка печи и ее деталей**

- 

1. Откройте дверцу устройства и выньте подставку для приготовления / проволочную решетку и все прочие аксессуары, используемые для приготовления, из полости.

**ПРИМЕЧАНИЕ:** На данном этапе также можно извлечь воздушный фильтр, чтобы промыть его вместе с другими деталями (см. пункты 12-13 в инструкции по снятию воздушного фильтра), или вы можете снять воздушный фильтр и очистить его позднее (пункты 12-17).

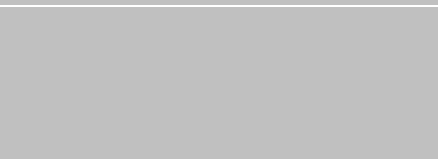
**ПРЕДУПРЕЖДЕНИЕ:** Во время процедуры очистки используйте защитные очки и защитные резиновые перчатки.
- 

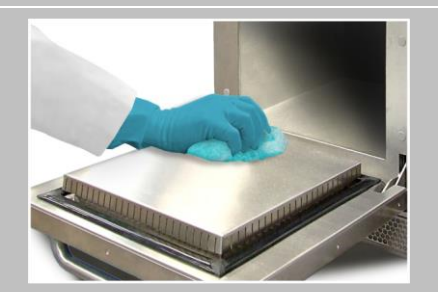

2. Промойте все извлеченные части в теплой мыльной воде. Смойте с помощью чистой ткани и большого количества чистой теплой воды. Протрите насухо все компоненты новой чистой тканью.
- 

3. Удалите всю пролитую жидкость подходящей тканью или бумажным полотенцем. Используйте сухую чистую щетку для удаления всех частиц пищи в пространстве между нижней поверхностью камеры и внутренней поверхностью передней дверцы.
- 

4. Осторожно распылите чистящее средство, утвержденное к применению компанией Mergyschef, на губку.

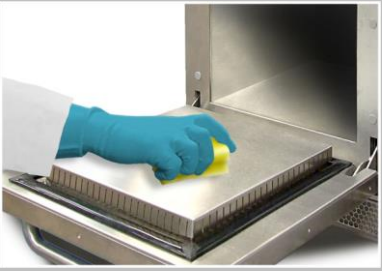

Прочистите все поверхности камеры, **за исключением внутренней верхней поверхности (паровой пластины) и уплотнителя дверцы.**

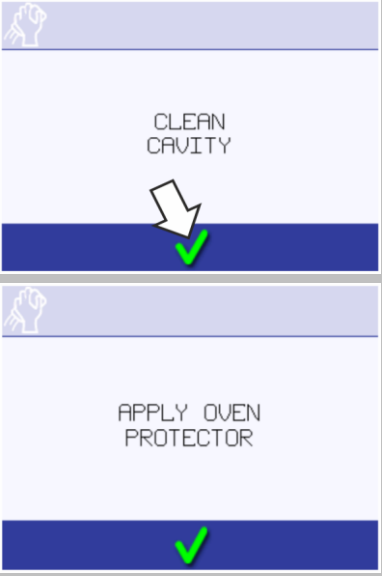
**ПРЕДУПРЕЖДЕНИЕ:**  
Запрещается распылять состав непосредственно в камеру. Не очищайте верхнюю поверхность полости печи. Запрещается наносить чистящие средства или защитное покрытие для печи на подставку для приготовления.

<p>5.</p>		<p>Оставьте для отмокания зоны, где очистка затруднена, на 10 минут с открытой дверцей печи.</p> <p>Используйте неабразивную нейлоновую чистящую ткань/губку для очистки всех поверхностей камеры и внутренней поверхности дверцы печи.</p> <p><b>ПРЕДУПРЕЖДЕНИЕ:</b>  <b>Не очищайте губкой внутреннюю верхнюю поверхность (паровую пластину) или уплотнитель дверцы с помощью металлических мочалок.</b></p>
<p>6.</p>		<p>Протрите все поверхности влажной чистой тканью.</p> <p>Вытрите насухо новой чистой тканью или бумажным полотенцем.</p> <p>Если необходимо, внутреннюю верхнюю поверхность камеры и уплотнитель дверцы можно также очистить влажной чистой тканью.</p>
<p>7.</p>		<p>Нажмите зеленую галочку для подтверждения очистки полости.</p> <p>Появится рекомендация нанести <b>защитное химическое покрытие (средство для защиты печи)</b>.</p> <p><b>ПРИМЕЧАНИЕ:</b> Нанесение защитного химического покрытия не является обязательным, но рекомендуется, чтобы облегчить очистку печи на следующий день.</p> <p>Выполните пункты 8-11 ниже, чтобы нанести защитное покрытие для печи.</p> <p style="text-align: center;">или</p> <p>Нажмите вторую зеленую галочку, чтобы пропустить нанесение защитного химического покрытия, установите на место подставку для приготовления и все остальные детали, снятые для очистки, и перейдите к пункту 12, чтобы выполнить оставшиеся процедуры очистки.</p>

Нанесение защитного химического покрытия (по желанию)

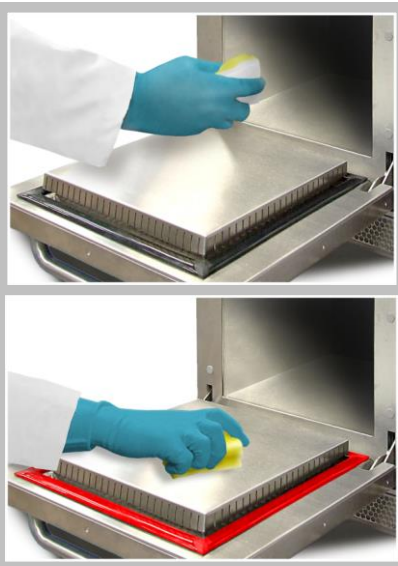
<p>8.</p>		<p>Распылите защитное химическое покрытие, утвержденное к применению компанией Merguschef, на чистую губку.</p> <p><b>ПРЕДОСТЕРЕЖЕНИЕ!</b>  <b>Наносите защитное химическое покрытие только на чистую печь.</b>  <b>Убедитесь в том, что защитное покрытие нанесено тонким равномерным слоем только на металлические части печи.</b>  <b>Убедитесь в том, что печь нагрета, прежде чем вставлять в нее подставку для приготовления.</b></p>
-----------	-------------------------------------------------------------------------------------	---------------------------------------------------------------------------------------------------------------------------------------------------------------------------------------------------------------------------------------------------------------------------------------------------------------------------------------------------------------------------------------------------------------------------------------------------------

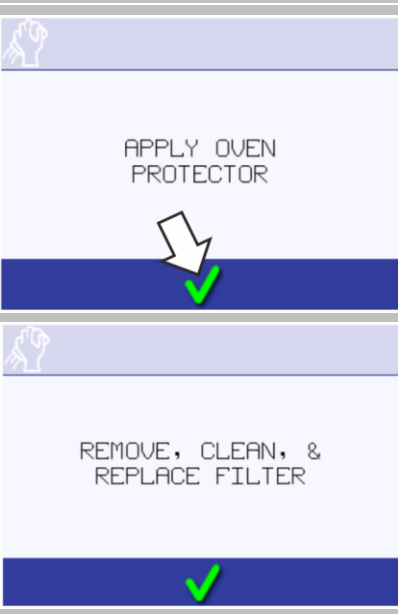
9.		<p>Распределите защитное химическое покрытие тонким слоем по всем внутренним поверхностям устройства, <b>избегая попадания его на верхнюю поверхность (паровую пластину) и уплотнитель дверцы (отмеченный красным цветом).</b></p>
10.		<p>Закройте дверцу печи.</p>
11.		<p>Нажмите зеленую галочку для подтверждения нанесения защитного химического покрытия.</p> <p>После нажатия зеленой галочки появится рекомендация очистить воздушный фильтр.</p>

Очистка воздушного фильтра

12.



При закрытой дверце печи отклоните переднюю пластину под дверцей печи вниз.

13.



Извлеките воздушный фильтр, аккуратно вытянув его наружу.

14.



Очистите воздушный фильтр влажной тканью или промойте его в мыльной воде и тщательно просушите.

15.



Установите на место воздушный фильтр и установите переднюю пластину в исходное положение.

16.



Очистите наружную поверхность печи влажной тканью.

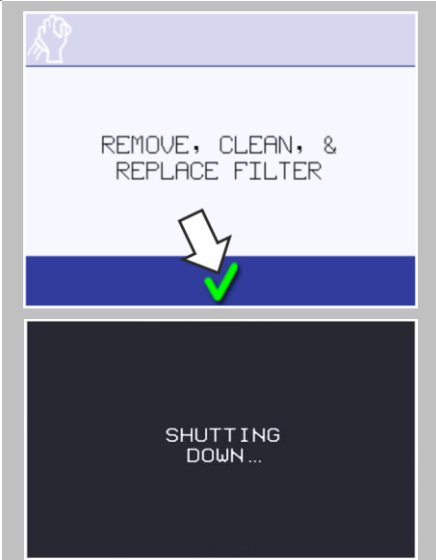

17.



Нажмите зеленую галочку для подтверждения очистки воздушного фильтра.  
Печь ВЫКЛЮЧИТСЯ.

Теперь печь снова готова к использованию, если вы не нанесли защитное химическое покрытие. Если вы нанесли защитное химическое покрытие, его следует отвердить, перейдите к пункту 18.

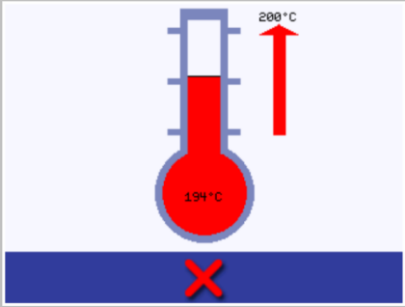
Отверждение защитного химического покрытия

<p>18.</p>		<p>ВКЛЮЧИТЕ печь.</p> <p><b>ПРИМЕЧАНИЕ:</b> Если воздушный фильтр не был установлен на место, на дисплее появится предупреждение. Установите на место воздушный фильтр и затем нажмите зеленый значок «галочка» для продолжения..</p>
<p>19.</p>		<p>Выполните предварительный нагрев камеры.</p> <p>Когда печь прогреется до заданной рабочей температуры, потребуется приблизительно 30 минут для затвердевания защитного химического покрытия, если оно было нанесено.</p> <p>При отверждении защитное покрытие приобретает светло-коричневый цвет.</p>
<p>20.</p>		<p>Установите на место очищенную и высушенную подставку для приготовления и все остальные детали, снятые для очистки.</p> <p>Убедитесь в том, что подставка для приготовления / проволочная решетка установлены на опорные стойки полости.</p> <p>Теперь печь снова готова к приготовлению.</p>

## 10 Вывод печи из эксплуатации и утилизация

### Цель данной главы

---

В этой главе представлен порядок действий при выводе комбинированной микроволновой печи из эксплуатации и ее утилизации.

### Содержание

---

В этой главе содержатся следующие разделы:

	<b>Страница</b>
Техника безопасности при подготовке печи к выводу из эксплуатации	105
Вывод из эксплуатации и утилизация	106





## 10.1 Техника безопасности при подготовке печи к выводу из эксплуатации

### Обеспечение безопасности при выводе печи из эксплуатации

Перед началом работы изучите опасности, описанные в разделе «*Опасности и меры предосторожности при выводе устройства из эксплуатации*» на стр. 33.

### Права персонала осуществлять вывод печи из эксплуатации

При выводе печи из эксплуатации соответствующие работы проводятся в особых рабочих условиях (например, со снятыми защитными крышками) или подразумевают такие операции, которые требуют от персонала соответствующей квалификации и определенных знаний в отношении конкретной печи (эти квалификация и знания выходят за рамки требований к рабочему персоналу).

Персонал должен соответствовать следующим требованиям:

- Персонал должен состоять из квалифицированных специалистов сертифицированной компании по техническому обслуживанию.
- Персонал должен пройти соответствующее обучение на уровне инженера по техническому обслуживанию.
- Персонал должен пройти обучение, относящееся к данной печи.

### Средства индивидуальной защиты

Используйте средства индивидуальной защиты, указанные в разделе «*Средства индивидуальной защиты*» на стр. 37 в главе «*Обеспечение безопасности*» на стр. 14 и подходящие для выполнения соответствующих операций.

### Правила техники безопасности и ответственного выполнения работ при выводе печи из эксплуатации

Не допускайте никаких рисков как для себя, так и для других лиц, соблюдая следующие правила, описанные ниже:

- Пол кухни должен всегда быть сухим для предотвращения риска возникновения несчастных случаев.
- Дверца комбинированной микроволновой печи должна быть закрыта перед утилизацией печи.
- Не оставляйте продукты питания в камере.

### Детали, находящиеся под напряжением

#### **⚠ DANGER**

**Опасность поражения электрическим током при касании деталей, находящихся под напряжением, и незакрепленных проводов**

Когда защитная крышка открыта, существует риск поражения электрическим током при касании деталей, находящихся под напряжением.

- ▷ Убедитесь в том, что любую работу с электрической системой выполняет исключительно квалифицированный электрик из уполномоченной компании по техническому обслуживанию.

### Перемещение тяжелых грузов

#### **⚠ WARNING**

**Риск травмирования при неправильном подъеме**

При подъеме печи ее большой вес может стать причиной травмирования, особенно в области туловища.

- ▷ Используйте вилочный погрузчик / погрузчик для поддонов, чтобы перемещать печь.
- ▷ При подъеме печи используйте достаточное количество персонала для удержания веса печи (нагрузка зависит от возраста и пола). Соблюдайте местные правила охраны труда
- ▷ Используйте средства индивидуальной защиты

### Неподходящая опорная поверхность

---

#### **⚠ WARNING**

#### **Риск придавливания при опрокидывании или падении печи**

При опрокидывании или падении печи может произойти придавливание частей тела.

- ▶ Убедитесь в отсутствии возможности установки печи на несоответствующую опорную поверхность.

## 10.2 Вывод печи из эксплуатации и утилизация

### Требования

---

Прежде чем выводить печь из эксплуатации, убедитесь в том, что от нее полностью отключено электропитание.

### Вывод печи из эксплуатации

---

Чтобы вывести вашу печь из эксплуатации, выполните в обратном порядке действия, описанные в отношении сборки печи и установки (см. главы «Установка» на стр. 49, «Перемещение печи» на стр. 39 и «Сборка печи» на стр. 42).

Не перемещайте печь до отключения всех электрических соединений.

### Утилизация

---

Правильная утилизация данного изделия (Утилизация электрического и электронного оборудования [WEEE])

Данные правила действуют в странах Европейского Союза и других европейских странах с системами раздельного сбора отходов.



Данная маркировка показана на изделии, или в его документации указано, что в конце срока эксплуатации его нельзя удалять в отходы вместе с другим бытовым мусором. Данная маркировка на изделии или в его документах означает, что оно не может быть утилизировано вместе с другими бытовыми отходами после окончания его срока эксплуатации. В целях предотвращения нанесения возможного ущерба окружающей среде или здоровью человека вследствие неконтролируемой утилизации отходов, отделите данный продукт от отходов других видов для его переработки в целях экологически рационального повторного использования материальных ресурсов.

Бытовые пользователи должны связаться с торговым отделением фирмы, где они приобрели данное изделие, или с местной государственной службой для получения подробной информации о том, куда и каким образом они могут сдать данное изделие для экологически безопасной переработки.

Коммерческие пользователи должны связаться со своим поставщиком и проверить условия договора покупки. Данное изделие не должно смешиваться с другими коммерческими отходами при утилизации.

## 11 Технические характеристики

### Цель данной главы

---

В этой главе содержатся технические данные комбинированной микроволновой печи.

### Содержание

---

В этой главе содержатся следующие разделы:

	<b>Страница</b>
Технические характеристики	108
Габаритные чертежи	110

## 11.1 Технические характеристики

### Размеры и масса

<b>Ширина</b>				
Включая упаковку	[дюймы]	21,1	[мм]	535
Печь без упаковки	[дюймы]	14,0	[мм]	356
<b>Высота</b>				
Включая упаковку	[дюймы]	33,5	[мм]	850
Печь (с «классическим» внешним видом) без упаковки	[дюймы]	24,4	[мм]	620
Печь (со «стильным» внешним видом) без упаковки	[дюймы]	25,4	[мм]	644
<b>Глубина</b>				
Включая упаковку	[дюймы]	35,3	[мм]	895
Печь без упаковки, дверца закрыта	[дюймы]	25,0	[мм]	636
<b>Масса</b>				
Вариант исполнения с высокой мощностью, включая упаковку	[фунтов]	155	[кг]	70,4
Вариант исполнения с высокой мощностью без упаковки	[фунтов]	134	[кг]	61,0
Вариант исполнения со стандартной мощностью, включая упаковку	[фунтов]	135	[кг]	61,1
Вариант исполнения со стандартной мощностью без упаковки	[фунтов]	114	[кг]	51,7
<b>Безопасные расстояния до находящихся рядом предметов</b>				
Сзади/справа/слева	[дюймы]	0	[мм]	0
Сверху (для вентиляции)	[дюймы]	2	[мм]	50

### Максимально допустимые подсоединенные электрические нагрузки – исполнение с высокой мощностью

Источник электропитания		1N~ 220-230 В, 50 Гц	2N~ 380-400 В, 50 Гц	1N~ 220 В, 60 Гц	2~ 200 В, 50/60 Гц
Используемые соединения		L + N + E	L1 + L2 + N + E	L + N + E	2P + GND (ЗЕМЛЯ).
Компоновка		Одна фаза	Две фазы	Одна фаза	Два полюса
Номинальное потребление электроэнергии	[Вт]	6000	2500 + 3300	6000	6000
Номинальная сила тока на каждую фазу	[А]	32	16 / 32	32	32
<b>Выходная мощность</b>					
Номинальная выходная мощность – конвекционный нагрев	[Вт]	2200	2200	2200	2000
Номинальная выходная мощность микроволнового излучения (IEC 705) 100%	[Вт]	2000	2000	2000	2000
Номинальная выходная мощность в комбинированном режиме	[Вт]	2200 + 2000	2200 + 2000	2200 + 2000	2000 + 2000

**Максимально допустимые подсоединенные электрические нагрузки – исполнение со стандартной мощностью**

Источник электропитания		1N~ 220-230 В, 50 Гц	1N~ 220-230 В, 50 Гц	1N~ 220 В, 60 Гц
Используемые соединения		L + N + E	L + N + E	L + N + E
Компоновка		Одна фаза	Одна фаза	Одна фаза
Номинальное потребление электроэнергии	[Вт]	2990	3680	2860
Номинальная сила тока на каждую фазу	[А]	13	16	13
<b>Выходная мощность</b>				
Номинальная выходная мощность – конвекционный нагрев	[Вт]	2200	2200	2200
Номинальная выходная мощность микроволнового излучения (IEC 705) 100%	[Вт]	1000	1000	1000
Номинальная выходная мощность в комбинированном режиме (конвекционный нагрев + микроволны)	[Вт]	900 + 1000	1300 + 1000	900 + 1000

**Соответствие обязательным стандартам**

Степень защиты	IPX0
Уровень шума	Макс. 70 [дБА]
<b>Отметки сертификации</b>	
Проверка на безопасность пройдена	CE, CB (IEC)
Гигиенические нормы	UL-EPH (NSF/ANSI 4)

## 11.2 Габаритные чертежи

eikon e2s

Вид спереди (дверца закрыта)

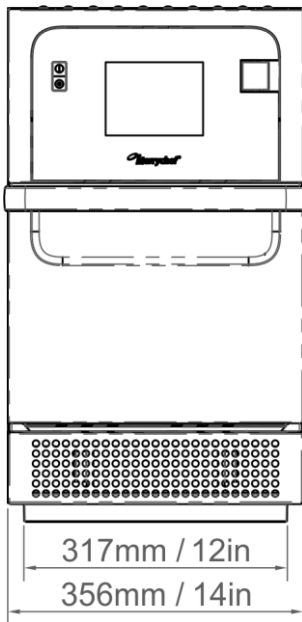

Размеры камеры (дверца закрыта)

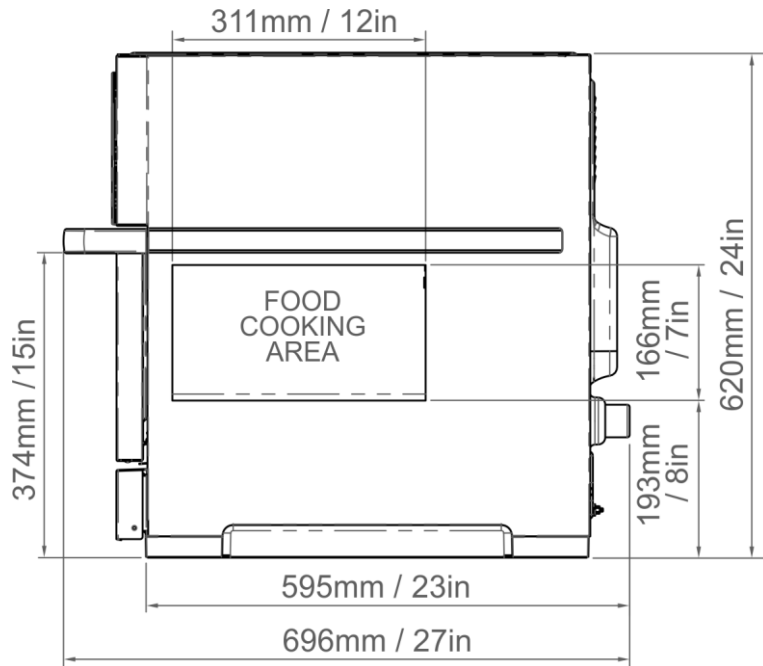

Вид сверху (дверца закрыта)

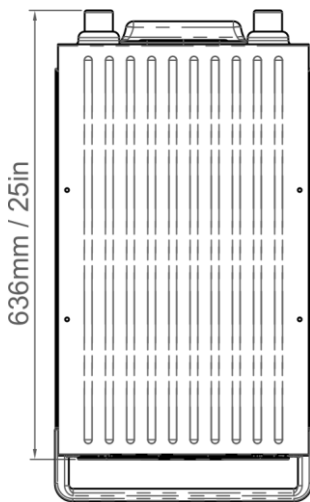

Вид справа (дверца открыта)

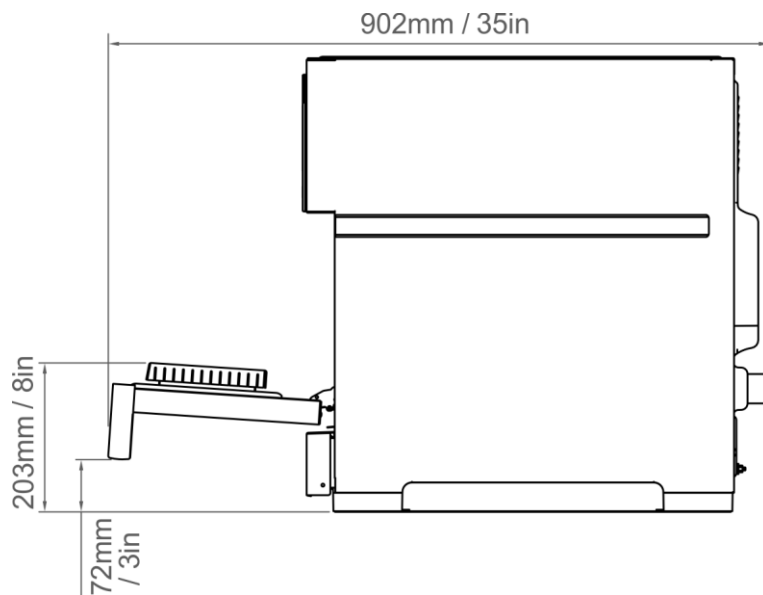

## 12 Информация по техническому обслуживанию

### Цель данной главы

---

В данной главе содержится информация о правильном порядке действий, который необходимо выполнять при техобслуживании, а также кратко перечислены возможные нарушения работы печи и ошибки, которые могут возникнуть в процессе эксплуатации.

### Содержание

---

В этой главе содержатся следующие разделы:

	<b>Страница</b>
Сведения о гарантии и контактная информация отделов обслуживания заказчиков	112
Устранение неисправностей: проблемы при эксплуатации	113

## 12.1 Сведения о гарантии и контактная информация отделений обслуживания заказчиков

### Информация о гарантии

---

Чтобы подать требование по гарантии относительно комбинированной микроволновой печи, печь должна быть установлена в соответствии с указаниями, приведенными в Руководстве по установке и эксплуатации, квалифицированным инженером по техническому обслуживанию из сертифицированной компании, занимающейся техническим обслуживанием.

Действие гарантии не распространяется на ущерб, возникший в результате неправильной сборки, установки, использования, очистки, применения чистящих химикатов, обслуживания или ремонта.

### Требуемая информация

---

Подготовьте следующую информацию по печи, когда будете обращаться в отдел обслуживания заказчиков.

- Номер вашей печи по каталогу (см. раздел «Идентификация вашей комбинированной микроволновой печи» на стр. 8)
- Серийный номер вашей печи (см. раздел «Идентификация вашей комбинированной микроволновой печи» на стр. 8)

### Контактные данные

---

Welbilt UK Ltd.  
Ashbourne House, The Guildway,  
Old Portsmouth Road  
Guildford, GU3 1LR  
Великобритания

#### Приемное отделение

Телефон (головной офис)	(+44) (0) 1483 464900
Факс	(+44) (0) 1483 464905
Интернет	www.merrychef.com www.welbilt.com

---



## 12.2 Устранение неисправностей: проблемы при эксплуатации

### Таблица поиска и устранения неисправностей

Несмотря на то, что прилагаются все возможные усилия, чтобы ваша печь работала по самым высоким стандартам, просмотрите следующую таблицу, чтобы узнать, можно ли решить ту или иную проблему более простым способом, прежде чем связываться со специалистом по техобслуживанию.

Проблема	Возможная причина	Способ устранения неисправности
Печь не работает и отсутствует индикация дисплея	Печь не подключена к источнику электропитания	<ul style="list-style-type: none"> <li>▪ Убедитесь в том, что печь подключена к источнику электропитания.</li> <li>▪ Убедитесь в том, что изолирующий переключатель находится во включенном положении и вилка подсоединена надлежащим образом.</li> <li>▪ Убедитесь в том, что печь включена.</li> </ul>
Некоторые элементы управления экрана не работают.	Несанкционированный доступ	Свяжитесь с пользователем, имеющим право доступа.
На дисплее появилось предупреждающее сообщение	Более подробная информация отображается на экране	Следуйте отображенным на дисплее указаниям.
Печь готовит еду неправильно	<ul style="list-style-type: none"> <li>▪ Загрязнение печи</li> <li>▪ Неправильная температура приготовления блюда</li> <li>▪ Выбрана измененная или неправильная программа</li> <li>▪ Продукты в обертке</li> <li>▪ Блюдо вынули слишком рано</li> </ul>	<ul style="list-style-type: none"> <li>▪ Очистите печь (см. «Инструкции по очистке» на стр. 99)</li> <li>▪ Используйте правильную программу приготовления.</li> <li>▪ Удалите обертку с продукта.</li> <li>▪ Убедитесь в отсутствии нарушений на всех этапах приготовления.</li> </ul>
Печь не доводит процесс приготовления продуктов до конца	<ul style="list-style-type: none"> <li>▪ На дисплей выводится предупреждающее сообщение</li> <li>▪ Открыта дверца печи</li> <li>▪ Отсутствует или неправильно установлен воздушный фильтр</li> <li>▪ Перегрев печи</li> </ul>	<ul style="list-style-type: none"> <li>▪ Закройте дверцу печи.</li> <li>▪ Заново установите воздушный фильтр.</li> <li>▪ Дайте печи остыть.</li> <li>▪ Проверьте вентиляционные отверстия на наличие блокирующих предметов и в случае обнаружения уберите эти предметы.</li> </ul>
На дисплее отображается код ошибки	Неисправность печи	Запишите код ошибки и свяжитесь со специалистом по техническому обслуживанию.



Комбинированная микроволновая печь

Merrychef eikon e2s

Номер по каталогу: 32Z3923 – CE, RU

Выпуск 05 – 03.2019

Welbilt is one of the world's largest manufacturers and suppliers of professional gastronomic appliances.  
We supply our customers with energy-saving, reliable and market-leading technologies from a single source.

If you want to find out more about Welbilt and its company brands,  
please visit us at [www.welbilt.com](http://www.welbilt.com)

