

Система фильтрации для оптимизации питьевой воды

**Руководство по монтажу
и эксплуатации**

RU



BWT bestaqua 16 ROC

Руководство по монтажу
и эксплуатации



For You and Planet Blue.

water + more



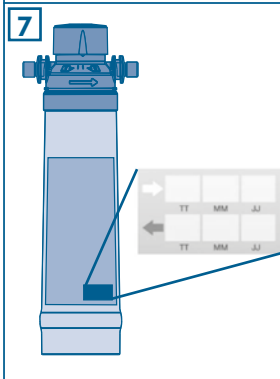
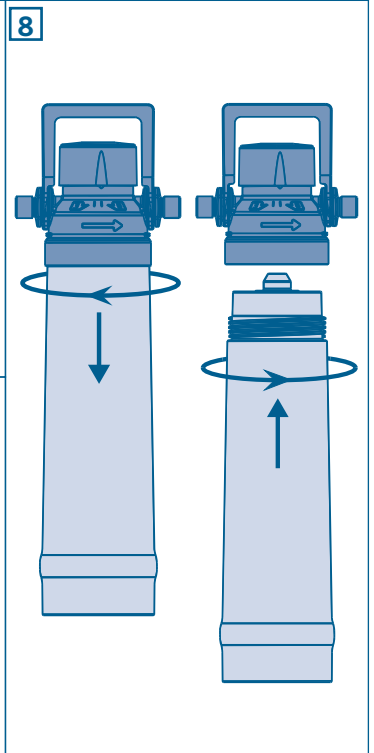
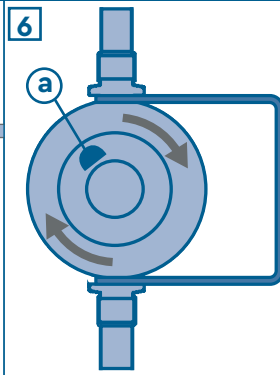
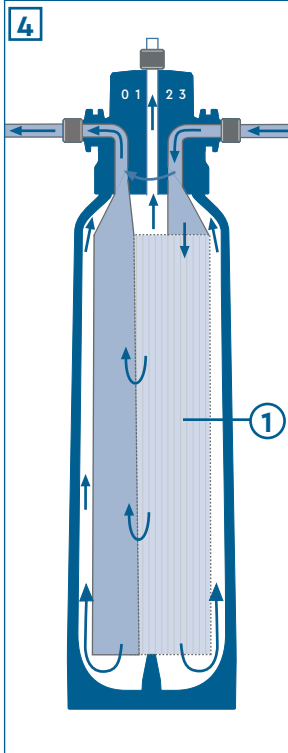
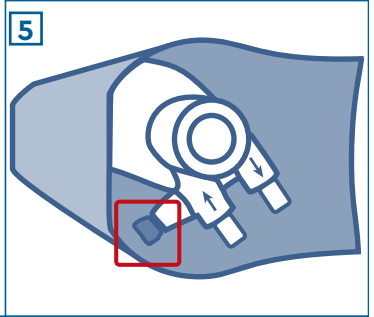
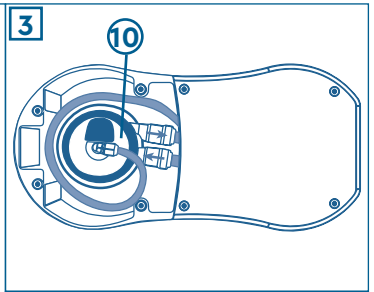
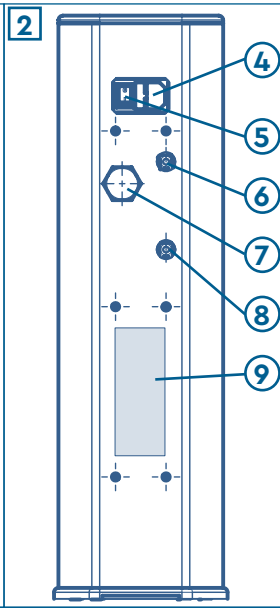
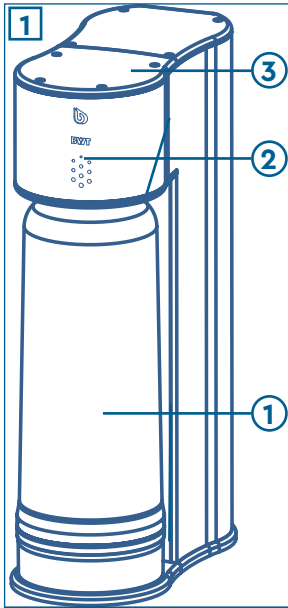

Оглавление

1	Общая информация	116
1.1	Список сокращений и терминов	116
1.2	Комплект поставки	116
1.3	Пояснения к предупреждающим знакам	117
1.4	Символы на заводских табличках	117
2	Технические характеристики	117
2.1	Параметры и соединения BWT bestaqua 16 ROC	117
2.2	Условия эксплуатации bestaqua 16 ROC Membran	117
3	Использование и работа	118
3.1	Надлежащее использование	118
3.2	Конструкция и работа BWT bestaqua 16 ROC	118
4	Указания по применению и технике безопасности	118
4.1	Ответственность эксплуатирующего предприятия	119
4.2	Гарантия и отказ от ответственности	119
4.3	Квалифицированный персонал (ознакомление с руководством по установке и эксплуатации)	119
4.4	Рабочее давление	120
5	Монтаж и подключение	120
5.1	Предварительные условия установки	120
5.2	Распаковка устройства обратного осмоса	120
5.3	Подключение к водопроводу и стоку	120
6	Эксплуатация устройства обратного осмоса	121
6.1	Включение устройства BWT bestaqua 16 ROC	121
6.2	Регулировка качества воды с помощью смесительного клапана	121
6.3	Функции для поддержания гигиены и перерывы в работе	121
6.4	Снятие/установка нового фильтрующего элемента	122
6.5	Установка и использование приложения BWT для обратного осмоса	122
7	Устранение неполадок	123
7.1	Возможные состояния светодиодных индикаторов	123
7.2	Устранение неисправностей	123
8	Техобслуживание и уход	125
8.1	Замена изнашивающихся деталей	125
8.2	Очистка	125
8.3	Стандарт IEC 60335-1	126
8.4	Утилизация	126
9	Номера для заказа	126

1 Общая информация

1.1 Список сокращений и терминов

Уменьшение жёсткости:	предварительная обработка сырой воды с целью снижения её жесткости. Жёсткость воды зависит от количества в ней ионов кальция и магния.
Сырая вода:	под сырой водой понимается питьевая вода, не прошедшая предварительной обработки, которая перед подачей в систему обратного осмоса должна пройти предварительную обработку.
RO:	Reverse Osmosis (обратный осмос)
Пермеат:	в значительной степени обессоленная чистая вода, полученная методом обратного осмоса. Ключевой характеристикой является электрическая проводимость, измеряемая в микросименсах на сантиметр.
Концентрат:	сточная вода, которая содержит все удалённые из сырой воды соли и минералы.
Мембрана:	фильтр устройства, который обеспечивает удаление солей из сырой воды под высоким давлением и при высоком расходе.
TDS:	Total Dissolved Solids (общее количество растворённых частиц). Под этим понимается общее количество растворённых солей, измеряемое в миллиграммах на литр.
SDI:	Silt Density Index (коэффициент плотности ила, коллоидный индекс). Коэффициент плотности ила является мерой определения склонности воды к образованию осадка. Чем меньше значение электропроводимости (в микросименсах на сантиметр), измеренное устройством обратного осмоса, тем меньше концентрация солей в пермеате.
Величина проводимости, электропроводность:	
Руководство:	руководство по установке и эксплуатации
Выход пермеата (WCF):	выход пермеата, или WCF (Water Conversion Factor, коэффициент деминерализации) – это соотношение количества получаемой чистой воды (пермеата) и количества сточной воды.
Настройка байпаса с холодной питьевой водой:	путём настройки байпаса с помощью синей смесительной головной части (в верхней части устройства, под сервисной крышкой) можно обеспечить подмешивание холодной питьевой воды к получаемой чистой воде. BWT bestaqua 16 ROC позволяет плавную настройку байпаса (независимо от фиксированных положений 0, 1, 2, 3)

1.2 Комплект поставки

Комплект поставки BWT bestaqua 16 ROC включает в себя следующее:

- Фильтрующий элемент для обратного осмоса bestaqua 16 ROC Membran
- Руководство по установке и эксплуатации
- Соединительный материал: Подсоединение к стоку (DN50), адаптер для пермеата JG 8 мм x M3/8" и F3/8" x M3/4", шланг 1,5 м JG 8 мм, Кабель питания (тип F / тип I / тип G)

На передней стороне BWT bestaqua 16 ROC расположены следующие компоненты:

- 1 фильтрующий элемент для обратного осмоса bestaqua 16 ROC Membran
- 2 индикатор питания
- 3 верхняя сервисная крышка

1

На задней стороне BWT bestaqua 16 ROC видны следующие компоненты:

- 4 гнездо для сетевой вилки, тип IEC 320
- 5 выключатель устройства с двумя положениями: ВКЛ/ВЫКЛ
- 6 подключение концентрата 8 мм JG (5/16")
- 7 подключение сырой воды M 3/4"
- 8 подключение пермеата 8 мм JG (5/16")
- 9 Серийный номер и технические характеристики

2

Вид сверху

Когда вы снимаете верхнюю сервисную крышку, у вас есть доступ к встроенной головке фильтра с внутренней резьбой для размещения картриджа фильтра:

- 10 головка фильтра для bestaqua 16 ROC Membran с плавной настройкой байпаса

3

1.3 Пояснения к предупреждающим знакам

ОПАСНОСТЬ!

Указывает на потенциально опасную ситуацию (наличие электрического тока и напряжения), которая, если не принять соответствующие меры, может привести к тяжёлым травмам.

ВНИМАНИЕ!

Указывает на потенциально опасную ситуацию, которая, если не принять соответствующие меры, может привести к тяжёлым травмам.

ВАЖНО!

Указывает на потенциально опасную ситуацию, которая, если не принять соответствующие меры, может привести к возникновению материального ущерба.

ПРИМЕЧАНИЕ!

Указывает на рекомендации и информацию, способствующие эффективной и бесперебойной работе.

1.4 Символы на заводских табличках



Рабочее давление



Температура воды



Дата установки и замены фильтрующего патрона



Расход потока

2 Технические характеристики

2.1 Параметры и соединения BWT bestaqua 16 ROC

Степень защиты	IP 54
Параметры электропитания / встроенный предохранитель	220–240 В/ 50–60 Гц/ 1,25 А (дефолт)
Потребление электроэнергии (работа / режим ожидания)	260 Вт/ < 2 Вт
Исполнение штекера (заземлённый штекер)	Розетка IEC-320
Соединение для подвода воды	М 3/4"
Соединение для вывода пермеата	Штуцерное соединение 8 мм
Соединение для концентрата	Штуцерное соединение 8 мм
Параметры: Размеры: ширина, глубина, высота (Ш x Г x В)	158 mm x 339 mm x 531 mm
Вес, в сухом состоянии	14,4 кг
Вес, в рабочем состоянии	16,9 кг

2.2 Условия эксплуатации bestaqua 16 ROC Membran

Производительность ^{*1)} (количество получаемого пермеата)	л/ч (л/мин)	180 (3) при 15 °С
Коэффициент деминерализации	%	> 97
Выход пермеата WCF (заводская настройка) ^{*2), *3)}	%	50
Подача сырой воды (вход)	л/ч (л/мин)	мин. 360 (6)
Концентрат (сток)	л/ч (л/мин)	около 180 (3)
Рабочее давление	бар	около 8
Давление подачи воды	бар	> 1,5
Температура воды (мин./макс.)	°С	5 – 45
Железо + марганец (Fe+Mn)	мг/л	< 0,05

Силикат (SiO ₂)	мг/л	< 15
Содержание солей (TDS)	мг/л	< 1000
Коллоидный индекс (SDI)	%/мин	< 3
Окисляющие вещества	мг/л	< 0,05

*1) Фактический номинальный расход может незначительно отличаться от расхода, указанного в таблице, из-за колебаний качества воды на входе, давления подаваемой воды и её температуры, а также противодавления пермеата (например, при большой высоте подачи пермеата)

*2) Производитель настоятельно рекомендует предусмотреть предварительную обработку сырой воды.

*3) Заводская настройка WCF в устройстве обратного осмоса: около 50 %.

3 Использование и работа

3.1 Надлежащее использование

BWT bestaqua 16 ROC – обратный осмос. Данное устройство

- служит для обработки воды, соответствующей требованиям законодательства к качеству питьевой воды;
- отфильтровывает из воды частицы;
- защищает от бактерий и других органических загрязнений.

Любое другое использование считается ненадлежащим.

3.2 Конструкция и работа BWT bestaqua 16 ROC

Полупроницаемая мембрана обратного осмоса разделяет поток сырой воды, который подается под высоким давлением (около 8 бар), на чистую воду с низким содержанием соли (пермеат) и сточную воду с высоким содержанием солей (концентрат). Процентное соотношение количества производимого пермеата и количества сырой воды обозначается как выход пермеата или WCF (%). WCF в устройстве обратного осмоса с заводской настройкой: около 50%.

На головке фильтра BWT bestaqua 16 ROC можно определить количество добавленной сырой воды, если требуется более высокая проводимость.

Вода проходит следующий этап:

- 1 Удаление солей: вода проходит через мембрану обратного осмоса

4

4 Указания по применению и технике безопасности

Несмотря на все меры предосторожности, остаются остаточные риски, особенно при неправильном обращении с устройством. Для безупречного выполнения свои функций любому техническому устройству необходимы регулярные уход и техническое обслуживание. Основной предпосылкой надёжной работы является соблюдение указаний, приведённых в этом руководстве. Также применяются предписания по предотвращению несчастных случаев и общие правила техники безопасности, действующие на месте эксплуатации устройства. Иллюстрации в этом руководстве несут чисто информативный характер и могут отличаться от фактической конструкции устройства. Это не может служить поводом для предъявления претензий.

⚠ ВНИМАНИЕ!

- ▶ Запрещено использование, например, с водой, содержащей микроорганизмы, неизвестного происхождения и качества.
- ▶ При любых отклонениях условий использования от предполагаемых, например при использовании устройства для обессоливания воды недопустимого качества (не питьевой воды), возможен необратимый вред здоровью и материальный ущерб (например, нежелательное загрязнение устройства обратного осмоса микроорганизмами).
- ▶ Перед техобслуживанием системы подачи питьевой воды перекрывайте подачу воды на устройство. Перед повторным подключением устройства следует промыть линию подачи воды.
- ▶ Перед установкой необходимо отключить питание данного устройства и конечных устройств (извлечь штекеры из розеток).

⚠ ВАЖНО!

- ▶ Для поддержания качества питьевой воды необходимо соблюдать нормы относительно систем подачи питьевой воды, действующие в вашей стране(напр., DIN 1988, EN 1717), а также общие санитарно-гигиенические условия и технические характеристики.
- ▶ Ненадлежащая установка устройства обратного осмоса может привести к его повреждению.
- ▶ Показатели необработанной воды не должны превышать приведенные в технических характеристиках предельные значения, а также предел растворимости кальциевых солей!

- ▶ Устройство разрешается использовать только для обработки холодной воды, соответствующей требованиям законодательства к качеству питьевой воды и требованиям к качеству, приведенным в разделе 2.
- ▶ Установите перед устройством обратного осмоса запорный клапан.
- ▶ Для подключения устройства разрешается использовать только гибкие шланги, соответствующие требованиям DVGW W 543.
- ▶ Если изделие хранилось при температуре ниже 0 °С, то перед вводом в эксплуатацию необходимо дать распакованному изделию возможность акклиматизироваться на месте установки в течение как минимум суток при температуре окружающей среды.
- ▶ Устройство запрещено устанавливать вблизи источников тепла и открытого огня.
- ▶ Химикаты, растворители и пары не должны вступать в контакт с устройством обратного осмоса.
- ▶ Место установки должно быть морозостойчивым, а также защищено от прямых солнечных лучей.

И ПРИМЕЧАНИЕ!

- ▶ Выбор материалов осуществляется в соответствии с требованиями DIN 18879-1 и EN 14898.
- ▶ Противовление системы фильтрации давлению соответствует DIN 18879-1.
- ▶ При использовании деминерализованной воды (пермеата) необходимо соблюдать правила конкретной страны.
- ▶ Если воду из устройства обратного осмоса планируется использовать для приготовления пищи, то все устройства, в которые будет подаваться пермеат, перед использованием следует тщательно очистить и промыть.
- ▶ Избегайте неоправданно длительного хранения устройства, чтобы избежать риска загрязнения микроорганизмами.
- ▶ Если водопроводная вода обработана дезинфицирующими средствами с окислительным действием (хлор, диоксид хлора и т. д.), перед устройством следует обязательно установить фильтр с активированным углем. Необходимость в дополнительной предварительной обработке определяется в зависимости от качества воды.

4.1 Ответственность эксплуатирующего предприятия

- Руководство по установке и эксплуатации должно храниться в непосредственной близости от устройства и быть всегда доступным.
- Устройство разрешается эксплуатировать только в технически безупречном и безопасном состоянии.
- Все указания, приведённые в руководстве, подлежат обязательному соблюдению в полном объёме.

4.2 Гарантия и отказ от ответственности

Гарантия на фильтрующий элемент составляет два года.

Должны соблюдаться указанные инструкции и рекомендации, а также местные предписания по снабжению питьевой водой и утилизации сточных вод, действующие в данной области применения. Все данные и указания для этого руководства подобраны с учетом действующих стандартов и предписаний, действующих технических стандартов, наших знаний и многолетнего опыта. Компания BWT отказывается от ответственности за прямой и косвенный ущерб в следующих случаях:

- при несоблюдении указаний, приведенных в руководстве по установке и эксплуатации;
- при использовании не по назначению;
- при ненадлежащей или неправильной установке;
- при ненадлежащем вводе в эксплуатацию, эксплуатации и техобслуживании;
- при механических повреждениях;
- при несанкционированных модификациях;
- при технических изменениях;
- при использовании компонентов, которые не были допущены к применению.

4.3 Квалифицированный персонал (ознакомление с руководством по установке и эксплуатации)

Монтаж, ввод в эксплуатацию и техническое обслуживание устройства должны выполнять только обученным и квалифицированным персоналом.

- Обученное лицо было проинструктировано о возложенных на него задачах и о возможных рисках, связанных с ненадлежащими эксплуатацией и поведением.
- Квалифицированный персонал благодаря своей специальной подготовке, знаниям и опыту, а также знаниям соответствующих правил и положений способен проводить установку, ввод в эксплуатацию и обслуживание устройства.

4.4 Рабочее давление

Минимальное рабочее давление необходимо для обеспечения оптимальной работы устройства. Кроме того, давление воды не должно превышать максимально допустимого давления.

⚠ ВАЖНО!

- ▶ Давление насоса (рабочее давление) не должно превышать 8,6 бар. Если это значение постоянно превышает, необходимо уменьшить давление насоса с помощью регулировочного винта на головке насоса.
- ▶ Давление воды на входе в устройство обратного осмоса должно поддерживаться в диапазоне от 0,15 до 0,4 МПа (1,5–4 бар).
- ▶ Если давление выше 0,4 МПа (4,0 бар), следует установить редукционный клапан.
- ▶ Если давление ниже 0,15 МПа (1,5 бар), следует установить компрессор для повышения давления.

5

- На входе в устройство рекомендуется установить запорный клапан, чтобы можно было перекрыть подачу воды на время обслуживания.
- Минимальный диаметр соединения: DN 10. При недостаточном диаметре линии подачи существует вероятность, что устройство будет отключаться из-за недостаточного давления воды или расхода, например, при промывке мембран обратного осмоса.
- Установка редуктора может привести к ослабеванию потока.

5 Монтаж и подключение

5.1 Предварительные условия установки

- Для установки устройства следует выбрать место, где подключение к водопроводной сети не будет осложнено.
- В непосредственной близости должны иметься канализационный сток и отдельная розетка (220–240 В, 50–60 Гц).
- Для подключения устройства следует использовать заземленную розетку. Параметры электропитания и давление сырой воды должны быть постоянными.
- Показатели помех (пики напряжения, высокочастотные электромагнитные поля, колебания напряжения и т. д.), обусловленные находящимися поблизости электрооборудованием, не должны превышать максимальных значений, указанных в стандарте EN 61000-6-4.

⚠ ВАЖНО!

- ▶ Качество трубопровода Для перекачки пермеата разрешается использовать только трубки или шланги из материалов, устойчивых к коррозии.
- ▶ Перед установкой прочитать технические характеристики (Kapitel 2), а также указания по применению и технике безопасности (Kapitel 4).

5.2 Распаковка устройства обратного осмоса

Извлечь устройство из упаковки и проверить комплектность поставки; убедиться в отсутствии повреждений.

⚠ ВАЖНО!

- ▶ Дефектные детали подлежат немедленной замене.
- ▶ Во время работы соблюдать чистоту и порядок.

5.3 Подключение к водопроводу и стоку

⚠ ВАЖНО!

- ▶ Для подключения устройства использовать только гибкие шланги, соответствующие требованиям DVGW W 543.
- ▶ При монтаже принадлежностей (шлангов, соединительных комплектов) учитывать установочные размеры и максимальный радиус изгиба.

- Устройство bestaqua BWT bestaqua 16 ROC следует установить и использовать со смонтированными магнитными пластинами.
- Шланги устройства должны быть проложены без натяжения.

- Убедиться, что соединения для подачи воды герметичны.
- Провести шланг подачи концентрата к стоку со свободным оттоком и закрепить его там. Не допускать уменьшения поперечного сечения гибких шлангов из-за сжатия. Во время монтажа убедиться, что линии подачи концентрата и пермеата подсоединены правильно

❗ ПРИМЕЧАНИЕ!

- ▶ Перед использованием устройства обратного осмоса рекомендуется проверить предварительную обработку воды (например, наличие в доме систем снижения жёсткости воды, централизованная очистка воды на водопроводной станции). Это необходимо для повышения эффективности и срока службы мембраны обратного осмоса.
- ▶ Не используйте пермеат, полученный в течение первых 10 минут после первичной установки / ввода в эксплуатацию или замены мембраны.
- ▶ Снижение или повышение температуры на 1° C ведет к уменьшению или увеличению выхода пермеата прим. на 3%.
- ▶ Необходимо соблюдать инструкцию по эксплуатации используемого внешнего фильтра предварительной очистки.
- ▶ С целью увеличения срока службы и обеспечения эксплуатационной безопасности мембран обратного осмоса мы настоятельно рекомендуем использовать умягчённую воду.

6 Эксплуатация устройства обратного осмоса

6.1 Включение устройства BWT bestaqua 16 ROC

⚠ ОПАСНОСТЬ!

- ▶ НИКОГДА не использовать устройство без крышки

- Устройство обратного осмоса должно быть подсоединено к шлангам и подключено к розетке.
- Вставить вилку в розетку.
- Открыть водопроводный кран для подачи сырой воды.
- BWT bestaqua 16 ROC включается с помощью выключателя (находится на задней панели). Во время работы BWT bestaqua 16 ROC (при включенном питании) светится зелёный светодиодный индикатор

6.2 Регулировка качества воды с помощью смесительного клапана

❗ ПРИМЕЧАНИЕ!

- ▶ Стандартной настройкой головки фильтра является положение фиксации «0» (без функции байпаса).

- 3 Головка фильтра установки подмешивания является под передней верхней крышкой. Количество помешиваемой через байпас воды можно установить при помощи встроенной головки фильтра обратного осмоса (илл. 3, поз. 10). Изменение настройки байпаса производится поворачиванием колпачка на головке фильтра. Нажав кнопку «а», повернуть колпачок налево или направо и установить необходимое количество подмеса. Имеется возможность плавной настройки байпаса (независимо от фиксированных положений 0, 1, 2, 3).
- 6 Целевой показатель проводимости следует измерить при свободном оттоке. Фактическая выходная проводимость отображается в приложении. Проверку проводимости следует провести через пару часов работы и при необходимости выполнить регулировку. В принципе, проверку проводимости необходимо проводить регулярно через определённые промежутки времени.

6.3 Функции для поддержания гигиены и перерывы в работе

Чтобы мембрана прослужила как можно дольше, предусмотрены две функции для поддержания гигиены.

- Задержка остановки: после каждого производственного цикла насос продолжает работать около 10 секунд, чтобы промыть мембрану водопроводной водой. Таким образом обеспечивается снижение проводимости со стороны концентрата вновь до уровня проводимости на входе. За счёт этого удается избежать пиков застоя и предотвратить образование известкового налёта на мембране. При этом объём сточной воды составляет около 500 мл.

- Периодическая промывка: если устройство периодически (например, в ночные часы) не используется, каждые три часа выполняется автоматическая промывка мембраны. При этом электромагнитный клапан на входе открывается примерно на 30 секунд, и мембрана промывается сырой водой. В зависимости от давления воды в трубопроводе объём сточных вод составляет от 400 до 900 мл.

Если устройство обратного осмоса не использовалось в течение длительного времени и при этом было обесточено (например, во время отпуска), необходима 5-минутная промывка. Для этого должна быть предусмотрена возможность слива воды, используемой для промывки, через потребляющее устройство. Воду, использовавшуюся для промывки, следует слить в канализацию.

❗ ПРИМЕЧАНИЕ!

- ▶ Кроме того, необходимо соблюдать инструкцию по эксплуатации используемого внешнего фильтра предварительной очистки.

6.4 Снятие/установка нового фильтрующего элемента

- Выключить BWT bestaqua 16 ROC с помощью выключателя (находится на задней панели). 2
Следует убедиться, что индикатор питания погас.
- Извлечь новый фильтрующий элемент из упаковки и снять гигиенический колпачок.
- Перед установкой фильтрующего элемента записать дату установки, а также дату следующей замены элемента (не позднее чем через один год с момента установки) на заводской табличке. 7
- Слегка наклонить кофемашину назад, чтобы облегчить себе доступ к элементу, который предстоит заменить.
- Выкрутить старый элемент из головки фильтра по часовой стрелке.
- Затем вкрутить новый элемент в головку фильтра против часовой стрелки. 8
- Вновь включить устройство и проверить систему на герметичность.

❗ ПРИМЕЧАНИЕ!

- ▶ После каждой замены патрона для обратного осмоса нужно дать устройству поработать не менее 5 минут для промывки.

6.5 Установка и использование приложения BWT для обратного осмоса

Если приложение BWT для обратного осмоса ещё не установлено на ваш мобильный телефон, отсканируйте следующий QR-код. Вы будете перенаправлены на веб-страницу, с которой можно загрузить приложение. Кроме того, загрузить приложение можно, воспользовавшись следующей ссылкой: www.bwt-wam.com



Инструкция для работы с мобильным приложением BWT по обратному осмосу находится в приложении.

❗ ПРИМЕЧАНИЕ!

- ▶ Удостовериться, что Bluetooth на оконечном устройстве уже включён.
- ▶ Для первоначальной установки на устройстве с iOS для запуска приложения после его загрузки необходимо выполнить следующие действия: Einstellungen / Allgemein / Geräteverwaltung / „BWT Aktiengesellschaft“ / „BWT Aktiengesellschaft vertrauen“
- ▶ Приложение работает в полностью автономном режиме. Передача данных в компанию BWT не производится.

7 Устранение неполадок



7.1 Возможные состояния светодиодных индикаторов

Режим	Цвет индикатора/состояние	Состояние устройства
ready	зелёный/мигание	Устройство находится в режиме готовности
ready	синий/мигание	Устройство находится в режиме готовности. Мобильное устройство по Bluetooth подключено к устройству обратного осмоса
working	зелёный/непрерывный свет	Устройство обратного осмоса производит пермеат
working	синий/непрерывный свет	Мобильное устройство по Bluetooth подключено к устройству обратного осмоса
working	жёлтый/непрерывный свет	Активирован сигнал порогового значения WCF
Неполадка	красный/непрерывный свет или мигание	Сообщение об ошибке на дисплее приложения (глава 7.2)

7.2 Устранение неисправностей

Экран приложения	Свет/состояние индикатора	Возможная причина	Устранение неисправности
	 <p>Индикатор питания светится красным светом, звучит предупредительный сигнал.</p>	Датчик давления неисправен.	Отключить устройство от электросети и водопровода. связаться с отделом поддержки.
	 <p>Светодиод состояния горит красным, и звучит постоянный предупреждающий сигнал.</p>	Негерметичность или образование конденсата внутри устройства.	Отключить устройство от электросети и водопровода. связаться с отделом поддержки.

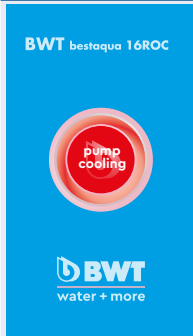
Экран приложения	Свет/состояние индикатора	Возможная причина	Устранение неисправности																					
	 <p>Индикатор питания мигает три раза подряд.</p> <table border="1" data-bbox="325 288 546 443"> <thead> <tr> <th>COND</th> <th>TEMP</th> <th>DAYS</th> </tr> </thead> <tbody> <tr> <td>0.6 bar</td> <td></td> <td>0.6 bar</td> </tr> <tr> <td>OUTLET PRESS</td> <td></td> <td>PUMP PRESS</td> </tr> <tr> <td>fault meter</td> <td></td> <td>1033 hours</td> </tr> <tr> <td>INLET WATER</td> <td></td> <td>PUMP ON</td> </tr> <tr> <td>09852 meter</td> <td></td> <td>090 meter/hour</td> </tr> <tr> <td>OUTLET WATER</td> <td></td> <td>OUTLET FLOW</td> </tr> </tbody> </table>	COND	TEMP	DAYS	0.6 bar		0.6 bar	OUTLET PRESS		PUMP PRESS	fault meter		1033 hours	INLET WATER		PUMP ON	09852 meter		090 meter/hour	OUTLET WATER		OUTLET FLOW	<p>Счётчик воды на входе заблокирован или обесточен.</p>	<p>Производство пермеата продолжается, однако объём сырой воды не регистрируется. Проверить электропитание. связаться с отделом поддержки.</p>
COND	TEMP	DAYS																						
0.6 bar		0.6 bar																						
OUTLET PRESS		PUMP PRESS																						
fault meter		1033 hours																						
INLET WATER		PUMP ON																						
09852 meter		090 meter/hour																						
OUTLET WATER		OUTLET FLOW																						
	 <p>Индикатор питания мигает четыре раза подряд.</p>	<p>Давление в насосе слишком высокое.</p>	<p>Проверьте поток в линии концентрата. Нажмите красный значок в приложении, чтобы перезапустить.</p>																					
	 <p>Индикатор питания мигает красным светом два раза подряд.</p>	<p>Нет или недостаточный поток.</p>	<p>Проверить параметры водопровода. Проверьте впускной водяной клапан. Убедитесь, что предварительный фильтр не заблокирован. Устройство перезагрузится автоматически.</p>																					
	 <p>Индикатор питания мигает в пять раз подряд.</p>	<p>недостаточный поток</p>	<p>Этот предупреждающий сигнал появляется после пятикратного прохождения предупреждающего сигнала «no water». Проверьте предварительный фильтр и шланги. Нажмите красный значок в приложении, чтобы перезапустить.</p>																					

Экран приложения	Свет/состояние индикатора	Возможная причина	Устранение неисправности
	 <p>Индикатор питания мигает красным светом 1 раз плавно.</p>	Дефект предохранителя насоса (перерыв)	Устройство запускается автоматически после того, как насос остынет.

8 Техобслуживание и уход

Вы приобрели долговечное ремонтпригодное устройство, удобное для техобслуживания. Для обеспечения безупречной работы устройства и оптимального качества воды необходимо регулярно, однако не реже одного раза в год, поручать техобслуживание авторизованному сервисному технику.

При появлении неполадок во время гарантийного срока обращайтесь к партнёру, с которым вы заключили договор, или к компании, которая выполняла установку устройства. При этом следует указать тип устройства и серийный номер (см. технические характеристики или заводскую табличку изделия).

❗ ПРИМЕЧАНИЕ!

- ▶ Перед работами на электрических компонентах и при открытом корпусе необходимо обязательно извлечь вилку из розетки, чтобы обесточить устройство, а также перекрыть подачу сырой воды и пермеата.
- ▶ Во время каждого техобслуживания следует проверять соединения и устройство на наличие повреждений.

8.1 Замена изнашивающихся деталей

Замену изнашивающихся деталей выполняет отдел поддержки согласно предписанной периодичности.

Работы по техобслуживанию	Кто несёт ответственность	Периодичность
Общий осмотр	Клиент	Еженедельно
Проверка герметичности	Клиент	Еженедельно
Очистка влажной салфеткой	Клиент	по мере необходимости
Измерение проводимости (с помощью внешнего измерительного прибора)	Клиент / отдел поддержки	Мин. один раз в год
Замена патрона внешнего фильтра предварительной очистки (фильтра для отсеивания твёрдых частиц [опция])	Клиент / отдел поддержки	в зависимости от используемого фильтра предварительной очистки
Замена фильтрующего элемента для обратного осмоса	Отдел поддержки	Один раз в год (рекомендуется), однако не позднее чем через два года
Замена головки фильтра	Отдел поддержки	После пяти лет, однако не позднее чем после десяти лет

8.2 Очистка

Для очистки устройства BWT bestaqua 16 ROC использовать влажную салфетку и мягкое чистящее средство. Чтобы не повредить поверхности устройства, не применять спирт, отбеливатели и растворители.

8.3 Стандарт IEC 60335-1

- Данное устройство не предназначено для использования лицами (включая детей) с ограниченными физическими, сенсорными или умственными способностями или лицами, у которых нет необходимого опыта и знаний. Однако это возможно после обучения человеком с соответствующей подготовкой и при условии, что они будут находиться под присмотром и получать чёткие инструкции.
- Не допускать, чтобы дети играли с устройством.
- В случае повреждения кабеля питания во избежание связанных с этим опасностей замену кабеля необходимо поручить производителю, сервисному центру, который сотрудничает с производителем, или специалисту с соответствующей квалификацией.
- Необходимо проверить (см. раздел 5.1), нет ли признаков повреждения на водяных шлангах.

И ПРИМЕЧАНИЕ!

- ▶ Согласно Предписаниям по предотвращению несчастных случаев на производстве BGV A3 (VBG4) необходимо проверять электробезопасность каждые четыре года.
- ▶ Устройство обратного осмоса BWT bestaqua 16 ROC подпадает под действие Директивы по оборудованию, работающему под давлением, 2014/68/ЕС от 27.06.2014 г. Устройство обратного осмоса соответствует требованиям ст. 3, разд. 3 и было разработано и изготовлено в соответствии с имеющимся инженерно-техническим опытом.
- ▶ На устройство BWT bestaqua 16 ROC не наносится маркировка CE согласно ст. 6, разд. 5 Директивы 2014/68/ЕС, однако в отношении устройства действует прилагаемая Декларация соответствия стандартам ЕС.

8.4 Утилизация



Устройство BWT bestaqua 16 ROC состоит из различных материалов, которые подлежат утилизации надлежащим образом.

Для обеспечения надлежащей утилизации без вреда для окружающей среды обратитесь к партнёру, с которым вы заключили договор. Не выбрасывать использованные батарейки вместе с бытовыми отходами.



Утилизация всех электронных компонентов должна осуществляться только в авторизованных центрах утилизации (2012/19/ЕС). Соблюдайте предписания относительно утилизации электроприборов, действующие в вашей стране.

9 Номера для заказа

	Номера для заказа
BWT bestaqua 16 ROC	125255111
BWT bestaqua 16 MEMBRANE	125258720

Appendix: App connection – Step 1

	<p>DE: Gerät laut Liste auswählen. Bei mehreren Geräten bitte auf die Identnummer achten, und diese zu dem passenden Gerät vermerken.</p>	<p>EN: Select device according to list. If there are multiple devices, please note the ID number and record it for the correct device.</p>	
<p>NL: Toestel in de lijst selecteren. Bij meerdere toestellen moet u letten op het identiteitsnummer en dit voor het bijbehorende toestel vermelden.</p>	<p>DA: Vælg produkt på listen. Vær opmærksom på id-nummeret, hvis der er flere produkter på listen, så du er sikker på at vælge det rigtige produkt.</p>	<p>FR: Sélectionner l'appareil selon la liste. S'il y a plusieurs appareils, veuillez faire attention au numéro d'identification et le noter pour l'appareil approprié.</p>	<p>IT: Selezionare l'apparecchio dall'elenco. Nel caso di più apparecchi prestare attenzione al numero di identificazione e annotarlo per il rispettivo apparecchio.</p>
<p>PL: Wybierz urządzenie zgodnie z listą. W przypadku kilku urządzeń, zwrócić uwagę na numer identyfikacyjny i zanotować go dla właściwego urządzenia.</p>	<p>HU: Válasszuk ki a készüléket a listából. Több készülék esetén ügyeljünk az azonosítószámra és arra, hogy ezeket feljegyezzük a hozzáillő készülékhez.</p>	<p>ES: Seleccionar el aparato según la lista. En caso de varios aparatos, prestar atención al número de identificación y anotarlos en el aparato correspondiente.</p>	<p>PT: Selecionar aparelho conforme a lista. No caso de vários aparelhos, prestar atenção ao número de identificação, e anotá-lo em relação ao aparelho correspondente.</p>
		<p>RU: Выбрать устройство из списка. Если устройств несколько, найти идентификационный номер выбранного устройства и записать его.</p>	<p>ZH: 在列表中选择设备。如果有多台设备, 请根据ID号选择相应的设备。</p>

Appendix: App connection – Step 2

		<p>DE: Nach Auswahl der BWT bestaqua 16 ROC erscheint folgender Bildschirm. Ist das Gerät mit der App verbunden, leuchtet die Status LED an der Gerätevorderseite BLAU.</p>	<p>EN: Once you have selected the BWT bestaqua 16 ROC, the following screen will appear. If the device is connected with the app, the status LED on the front of the device will be lit in blue.</p>
		<p>FR: Après avoir sélectionné le BWT bestaqua 16 ROC, l'écran suivant s'affiche. Si l'appareil est connecté à l'application, la LED de statut à l'avant de l'appareil s'allume en BLEU.</p>	<p>IT: Dopo aver selezionato BWT bestaqua 16 ROC compare la seguente schermata. Se l'apparecchio è collegato all'app, il LED di stato si illumina in BLU sulla parte anteriore dell'apparecchio.</p>
<p>NL: Nadat u de bestaqua 16 ROC hebt geselecteerd, verschijnt het volgende scherm. Wanneer het toestel met de app is verbonden, brandt de BLAUWE status LED aan de voorzijde van het toestel.</p>	<p>DA: Efter valg af BWT bestaqua 16 ROC vises følgende skærbillede. Hvis produktet er forbundet med appen, lyser status-LED'en blå på produktets front.</p>	<p>ES: Después de seleccionar el BWT bestaqua 16 ROC, aparece la siguiente pantalla. Si el aparato está conectado con la aplicación, el LED de estado se ilumina de color AZUL en la parte delantera del aparato.</p>	<p>PT: Depois de selecionar o BWT bestaqua 16 ROC aparece o seguinte ecrã. Se o aparelho estiver ligado à app, o LED de estado no lado frontal do aparelho acende-se a AZUL.</p>
<p>PL: Po wybraniu BWT bestaqua 16 ROC pojawi się następujący ekran. Jeżeli urządzenie jest połączone z aplikacją, dioda LED stanu z przodu urządzenia świeci na NIEBIESKO.</p>	<p>HU: A BWT bestaqua 16 ROC kiválasztása után az alábbi képernyő jelenik meg. Ha a készülék össze van kapcsolva az alkalmazással, a készülék előlapján lévő státuszjelző LED KÉKEN világít.</p>	<p>RU: После выбора BWT bestaqua 16 ROC появится следующий экран. После соединения устройства с приложением цвет индикатора питания на передней панели устройства изменится на СИНИЙ.</p>	<p>ZH: 选择BWT bestaqua 16 ROC后, 屏幕显示如图。如果设备与App连接, 则设备正面的状态LED指示灯呈蓝色亮起。</p>

Appendix: App connection – Step 3

	<p>DE: Sobald eine Verbindung zum Gerät besteht, erscheint dieser Bildschirm. Das Gerät ist bereit für die Permeat Produktion, App zeigt „ready“.</p>	<p>EN: As soon as there is a connection to the device, this screen will appear. The device is ready for permeate production, the app displays “ready”.</p>	
	<p>FR: Dès qu’une connexion avec l’appareil est établie, cet écran apparaît. L’appareil est prêt pour la production de perméat, l’application affiche «ready» (prêt).</p>	<p>IT: Non appena c’è una connessione con l’apparecchio, compare questa schermata. L’apparecchio è pronto per la produzione di permeato, l’app indica “ready”.</p>	
<p>NL: Zodra er verbinding is met het toestel, verschijnt dit scherm. Het toestel is gereed voor het produceren van permeaat, app zegt „ready“.</p>	<p>DA: Så snart der er oprettet forbindelse til produktet, vises dette skærm billede. Produktet er klar til permeatproduktion, appen viser „ready“.</p>	<p>ES: En el momento en que se establece una conexión con el aparato, aparece esta pantalla. El aparato está listo para la producción de permeato, la aplicación muestra la palabra «ready».</p>	<p>PT: Assim que existe uma ligação com o aparelho, aparece este ecrã. O aparelho está pronto para a produção de permeado, a app indica “ready” (pronto).</p>
<p>PL: Gdy tylko zostanie nawiązane połączenie z urządzeniem, pojawi się ten ekran. Urządzenie jest gotowe do produkcji permeatu, aplikacja wskazuje “gotowe”.</p>	<p>HU: Azonnal ez a képernyő jelenik meg, amint fennáll a kapcsolat a készülékhez. A készülék készen áll a permeát készítéshez, az alkalmazás „ready“-t jelez ki.</p>	<p>RU: Как только будет установлено соединение с устройством, появится следующий экран. Устройство готово к производству пермеата, в приложении отображается надпись ready.</p>	<p>ZH: 连接成功后, 屏幕显示如图。设备随时可以开始过滤, App显示“ready”。</p>

Appendix: App usage – Step 1

		<p>DE: Während des Bezugs zeigt die APP den Status „working“ mit einem BLAUEN sich drehenden Kreis an. Die Umkehr-osmose ist in Produktion.</p>	<p>EN: While connected, the app shows the status “working” with a blue rotating circle. Reverse osmosis is in production.</p>
		<p>FR: Pendant la procédure, l'application affiche le statut « working » (en cours de fonctionnement) avec un cercle BLEU qui tourne sur lui-même. L'osmose inverse est en cours de production.</p>	<p>IT: Durante l'aspirazione di acqua l'APP mostra lo stato “working” con cerchio rotante BLU. L'osmosi inversa è in produzione.</p>
<p>NL: Tijdens het verbinden geeft de APP als status „working“, met een BLAUWE ronddraaiende cirkel. De productie van de omgekeerde osmose loopt.</p>	<p>DA: Under processen viser appen statussen „working“ med en BLÅ cirkel, der drejer. Den omvendte osmose er i gang.</p>	<p>ES: Durante la referencia, la aplicación muestra el estado «working» con un círculo AZUL que rota. La ósmosis inversa está en producción.</p>	<p>PT: Durante o funcionamento, a APP indica o estado “working” (a trabalhar) com um círculo AZUL rotativo. A osmose inversa está em funcionamento.</p>
<p>PL: W trakcie pobierania aplikacja wskazuje status „working” przy pomocy NIEBIESKIEGO obracającego się kółka. Odwrócona osmoza jest w trakcie produkcji.</p>	<p>HU: Vétel közben az alkalmazás „working” státuszt jelez ki és KÉK forgó kört. A fordított ozmózis megkezdődött.</p>	<p>RU: Во время забора в приложении отображается статус working и вращающийся СИНИЙ кружок. Идёт процесс обратного осмоса.</p>	<p>ZH: 运行期间, App显示带有蓝色转动圆环的状态“working”。反渗透设备正在运行。</p>



Appendix: App usage – Step 2

 <p>BWT bestaqua 16ROC</p> <hr/> <p>008 μS 18.3 $^{\circ}\text{C}$ 186 COND TEMP DAYS</p> <hr/> <p>0.6 bar 7.2 bar OUTLET PRESS PUMP PRESS</p> <hr/> <p>14910 liter 42 hours INLET WATER PUMP ON</p> <hr/> <p>7420 liter 192 liter/hour OUTLET WATER OUTLET FLOW</p> <p>  </p>	<p>DE: Wenn Sie während des Betriebs den „working“-Knopf drücken, erscheinen folgende Betriebsdaten: Leitfähigkeit [TDS/μS], Wassertemperatur [$^{\circ}\text{C}$], Ausgangsdruck [bar], Pumpendruck [bar], Laufzeit seit Inbetriebnahme [days], Wasserzähler Eingang [l], Betriebsstunden Pumpe [h], Wasserzähler Ausgang [l], Produktionsmenge [l/h]</p>	<p>EN: If you press the “working” button during operation, the following operating data will appear: Conductivity [TDS/μS], Water temperature [$^{\circ}\text{C}$], Outlet pressure [bar], Pump pressure [bar], Running time since commissioning [days], Inlet water meter [l], Operating hours of pump [h], Outlet water meter [l], Production quantity [l/h]</p>	
<p>NL: Wanneer u drukt op „working“ terwijl het toestel in bedrijf is, verschijnen daarover de volgende gegevens: Geleidbaarheid [TDS/μS], Watertemperatuur [$^{\circ}\text{C}$], Uitgangsdruk [bar], Pompdruk [bar], Looptijd sinds de ingebruikname [days], Watermeter ingang [l], Bedrijfsuren pomp [h], Watermeter uitgang [l], Omvang productie [l/u]</p>	<p>DA: Hvis du trykker på „working“-knappen, mens produktet er i drift, vises følgende driftsdata: Ledningsevne [TDS/μS], Vandtemperatur [$^{\circ}\text{C}$], Udgangstryk [bar], Pumpetryk [bar], Drift siden idriftsættelse [days], Vandmåler indgang [l], Driftstimer pumpe [h], Vandmåler udgang [l], Produktionsmængde [l/h]</p>	<p>ES: Si usted pulsa el botón «working» durante el funcionamiento, aparecen los siguientes datos de funcionamiento: Conductividad [TDS/μS], Temperatura del agua [$^{\circ}\text{C}$], Presión de salida [bar], Presión de la bomba [bar], Tiempo de ejecución durante la puesta en funcionamiento [days], Contador de agua entrada [l], Horas de servicio bomba [h], Contador de agua salida [l], Cantidad de producción [l/h]</p>	<p>PT: Se, durante o funcionamento, premir o botão “working”, aparecem os seguintes dados de serviço: Condutividade [TDS/μS], Temperatura da água [$^{\circ}\text{C}$], Pressão de saída [bar], Pressão da bomba [bar], Tempo de serviço desde a colocação em funcionamento [dias], Contador de água entrada [l], Horas de serviço da bomba [h], Contador de água saída [l], Quantidade de produção [l/h]</p>
<p>PL: eżeli w trakcie eksploatacji naciśnięty zostanie przycisk „working”, pojawią się następujące dane: Przewodność [TDS/μS], Temperatura wody [$^{\circ}\text{C}$], Ciśnienie wyjściowe [bar], Ciśnienie pompy [bar], Czas działania od uruchomienia [days], Wodomierz - wejście [l], Godziny pracy pompy [h], Wodomierz - wyjście [l], Wyprodukowana ilość [l/h]</p>	<p>HU: Ha üzemelés közben megnyomjuk a „working” gombot, az alábbi üzemelési adatok jelennek meg: Vezetőképeség [TDS/μS], Vízhőmérséklet [$^{\circ}\text{C}$], Kíméleti nyomás [bar], Szivattyú nyomása [bar], Üzemelési idő beüzemelés óta [days], Vízszámláló bemenet [l], Szivattyú üzemelési órái [h], Vízszámláló kímélet [l], Termelési mennyiség [l/h]</p>	<p>RU: Если во время работы устройства нажать кнопку working, на экран выводятся следующие рабочие параметры: проводимость TDS (в микросименсах); температура воды (в $^{\circ}\text{C}$); давление на выходе (в барах); Давление насоса (в барах); время работы с момента пуска (в днях); счётчик воды на входе (в л); время работы насоса (в часах); счётчик воды на выходе (в л); расход пермеата (в л/ч).</p>	<p>ZH: 如果您在运行时点击 “working” 按钮, 会显示以下操作数据: 导电率 [TDS/μS] 水温 [$^{\circ}\text{C}$] 出口水压 [bar] 泵压力 [bar] 运行时间 [days] 进水口水表 [l] 水泵运行时间 [h] 出水口水表 [l] 产水量 [l/h]</p>

Appendix: App usage – Step 3

 <p>BWT bestaqua 16ROC</p> <p>rinsing</p> <p>BWT water + more</p>		<p>DE: Nach jeder Produktion wird die Membran für 10 s mit Eingangswasser gespült. Wenn keine Produktion stattfindet, wird die Anlage alle 3 Stunden mit Eingangswasser gespült.</p>	<p>EN: After each production, the membrane is flushed with inlet water for 10 s. If no production is taking place, the system is flushed with inlet water every 3 hours.</p>
<p>NL: Na elke productiegang wordt het membraan nog ca. 10 seconden gespoeld met leidingwater. Wanneer er geen productie plaatsvindt, wordt de installatie om de drie uur met leidingwater gespoeld.</p>	<p>DA: Efter hver produktion skylles membranen i 10 sekunder med indgangsvand. Finder der ingen produktion sted, skylles anlægget med indgangsvand hver 3. time.</p>	<p>ES: Después de cada producción, la membrana se enjuaga con agua de entrada durante 10 seg. Cuando no hay producción, el aparato es enjuagado con agua de entrada cada 3 horas.</p>	<p>PT: Após cada produção, a membrana é enxaguada com água de entrada durante 10 seg. Se não estiver nenhuma produção em curso, o sistema é enxaguado com água de entrada todas as 3 horas.</p>
<p>PL: Po zakończeniu każdego procesu produkcji membrana jest przez 10 s płukana wodą wejściową. W przypadku braku produkcji, urządzenie jest przepłukiwane wodą wejściową co 3 godziny.</p>	<p>HU: Termelés után a membránt 10 mp-ig bemeneti víz öblíti át. Ha nem történik éppen termelés, a berendezést 3 órántként bemeneti víz öblíti át.</p>	<p>RU: Когда производство закончится, система выполнит промывку мембраны сырой водой (в течение 10 с). Если производство не проводится, система выполняет промывку сырой водой каждые 3 часа.</p>	<p>ZH: 每次过滤后,会进水10秒用来冲洗过滤膜。如果长时间没有运行,设备会每隔3小时进行一次冲洗。</p>

Appendix: App usage – Step 4

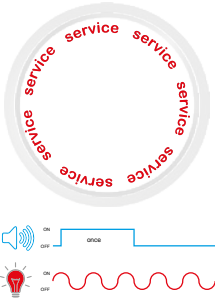
		<p>DE: Ist ein Service/Filterkerzentausch durchzuführen, erscheint eine dieser Anzeigen im Hauptmenü. Die Status LED blinkt rot.</p>	<p>EN: If service/filter replacement is due, one of these displays will appear in the main menu. The status LED is lit in red.</p>
		<p>FR: S'il faut effectuer un entretien/remplacement de bougie filtrante, l'un de ces affichages apparaît dans le menu principal. La LED de statut s'allume en rouge.</p>	<p>IT: Se si deve effettuare la manutenzione/la sostituzione della cartuccia filtrante, uno di questi display viene visualizzato nel menu principale. Il LED di stato si illumina in rosso.</p>
<p>NL: Als er tijdens een onderhoudsbeurt een filterpatroon vervangen moet worden, een van deze displays verschijnt in het hoofdmenu. De rode status LED brandt.</p>	<p>DA: Skal der foretages service/udskiftning af filter, en af disse skærme vises i hovedmenuen. Status-LED lyser rødt.</p>	<p>ES: Si debe llevarse a cabo un servicio de asistencia técnica/cambio de la bujía filtrante, una de estas pantallas aparece en el menú principal. El LED de estado es de color rojo.</p>	<p>PT: Se tiver de ser realizada uma manutenção/substituição de cartucho filtrante, um desses visores aparece no menu principal. O LED de estado está vermelho.</p>
<p>PL: Jeżeli konieczny jest serwis/wymiana wkładu filtra, jeden z tych ekranów pojawia się w menu głównym. Dioda LED stanu świeci na czerwono.</p>	<p>HU: Ha szervizelni kell a készüléket vagy ki kell cserélni a szűrőpatront. Ezek egyike jelenik meg a főmenüben. A státuszjelző LED pirosan világít.</p>	<p>RU: Если требуется обслуживание/замена фильтрующего элемента, один из этих дисплеев появляется в главном меню. Индикатор питания светится красным светом.</p>	<p>ZH: 如果需要进行维修/滤芯更换, 这些显示之一出现在主菜单中。状态LED呈红色亮起。</p>

Appendix: App usage – Step 5

	<p>DE: Wird ein GELBER KREIS angezeigt bzw. leuchtet die Status LED gelb, ist der WCF-ALARM ausgelöst. Dieser liegt dann unter 30 bzw. 40% und deutet auf einen angehende Verblockung der Membran hin. Ein zeitnaher Membrantausch wird empfohlen.</p>	<p>EN: If a yellow circle appears or the status LED is lit in yellow, the WCF alarm is triggered. This is then less than 30 or 40% and indicates a developing blockage of the membrane. We recommend replacing the membrane promptly.</p>	
	<p>FR: Si un CERCLE JAUNE s'affiche ou si la LED de statut s'allume en jaune, alors l'ALARME WCF est déclenchée. Celui-ci est alors inférieur à 30 ou 40 % et indique un blocage naissant de la membrane. Il est recommandé de procéder à un remplacement rapide de la membrane.</p>	<p>IT: Se compare un CERCHIO GIALLO o il LED di stato si illumina in giallo, ciò significa che è scattato l'ALLARME WCF. Esso si trova sotto il 30 o il 40% e indica un intasamento della membrana. Si consiglia di sostituire rapidamente la membrana.</p>	
<p>NL: Wanneer er een GELE CIRKEL wordt weergegeven of de gele status LED brandt, dan is het WCF-alarm geactiveerd. Dit ligt dan onder de 30 c.q. 40% en waarschuwt dat het membraan verstopt aan het raken is. Aanbevoelen wordt het membraan spoedig te vervangen.</p>	<p>DA: Hvis der vises en GUL CIRKEL eller lyser status-LED'en gult er WCF-ALARMEN udløst. Denne ligger i dette tilfælde under 30 eller 40 % og tyder på en tiltagende blokering af membranen. Det anbefales at udskifte membranen snarest.</p>	<p>ES: Si se muestra un CÍRCULO AMARILLO o el LED de estado está encendido, esto significa que la ALARMA de WCF se ha activado. Este se encuentra por debajo del 30-40% y señala que se producirá una obturación de la membrana. Se recomienda sustituir la membrana próximamente.</p>	<p>PT: Se for exibido um CÍRCULO AMARELO ou se o LED de estado estiver amarelo, disparou o ALARME WCF. Nesse caso, este situa-se abaixo dos 30 ou 40 % e indica uma obstrução iminente da membrana. Recomenda-se uma substituição rápida da membrana.</p>
<p>PL: Jeżeli widoczne jest ŻÓLTE KÓŁKO lub dioda LED stanu świeci na żółto, to wyzwolony został alarm WCF. Wynosi on wówczas mniej niż 30 lub 40% i wskazuje na początkowe zablokowanie membrany. Zaleca się jak najszybszą wymianę membrany.</p>	<p>HU: Ha SÁRGA KÖR jelenik meg, ill. a státuszjelző LED sárgán világít, akkor kioldott a WCF RIASZTÁS. Ez 30-40% alatt van és arra utal, hogy a membrán lassan elzáródik. Javasoljuk, hogy hamarosan ki kell cserélni a membránt.</p>	<p>RU: Если во время забора отображается ЖЁЛТЫЙ КРУЖОК и индикатор питания светится ЖЁЛТЫМ, значит, поступил сигнал порогового значения WCF. Это значение ниже 30 или 40 % и указывает на постепенное образование осадка. Рекомендуется оперативная замена мембраны.</p>	<p>ZH: 如果显示屏圆环呈黄色, 状态LED呈黄色亮起, 表明已触发WCF警报。该状况发生于指数低于30%或40%时, 表明过滤膜阻塞。建议更换过滤膜。</p>

Appendix: App usage – Step 6

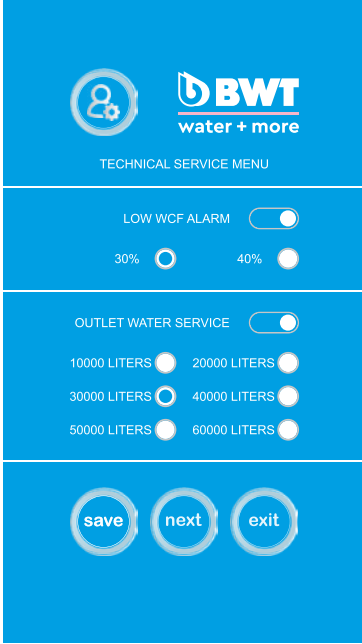
	<p>DE: Der WCF-Schwellwert kann im Servicemenü eingestellt werden, in welches Sie durch Drücken des „Working-Knopfes“ gelangen. Wird kein WCF Alarm gewünscht, kann dieser im Servicemenü deaktiviert werden.</p>	<p>EN: The WCF threshold can be set in the service menu, which you can access by pressing the “working” button. If no WCF alarm is desired, it can be deactivated in the service menu.</p>	
<p>NL: De WCF-drempelwaarde kan worden ingesteld in het servicemenu, dat u bereikt door op „Working“ te drukken. Als u liever geen WCF-alarm hebt, kan dit in het servicemenu worden gedeactiveerd.</p>	<p>DA: WCF-grænseværdien kan indstilles i servicemenuen, som du kommer til ved at trykke på „Working-knappen“. Ønskes ingen WCF-alarmer, kan denne deaktiveres i servicemenuen.</p>	<p>FR: La valeur seuil WCF peut être réglée dans le menu de service, auquel on peut accéder en appuyant sur le bouton “working”. Si aucune alarme WCF n'est désirée, elle peut être désactivée dans le menu de service.</p>	<p>IT: Il valore di soglia WCF può essere impostato nel menu di manutenzione a cui si perviene premendo il pulsante “Working”. Se non si desidera avere l'allarme WCF, esso può essere disattivato nel menu di manutenzione.</p>
<p>PL: Wartość progową WCF można ustawić w menu serwisowym, do którego można przejść naciskając przycisk “Working”. Jeżeli nie chcesz otrzymywać informacji o alarmie WCF, można tę funkcję dezaktywować w menu serwisowym.</p>	<p>HU: A WCF határtérték a szervizmenüben lehet beállítani, a „working” gomb megnyomásával juthatunk oda. Ha nem akarjuk, hogy riasson a WCF, akkor ezt a szervizmenüben lehet kikapcsolni.</p>	<p>ES: El valor de WCF se puede ajustar en el menú de asistencia técnica. Accederá a él pulsando el botón «working». Si no se desea ninguna alarma de WCF, ésta puede desactivarse en el menú de asistencia técnica.</p>	<p>PT: O valor de limiar do WCF pode ser definido no menu de assistência, ao qual se pode aceder premindo o botão “working”. Caso não se pretenda nenhum alarme WCF, é possível desativá-lo no menu de assistência.</p>
<p>RU: Пороговое значение WCF можно настроить в сервисном меню, в которое вы попадаете нажатием кнопки working. Если сигнал порогового значения не нужен, его можно отключить в сервисном меню.</p>	<p>ZH: 在服务菜单中可以设置WCF阈值,通过点击“working”按钮访问。如果不需要WCF警报,可在服务菜单中禁用该功能。</p>		

Appendix: Service Menu settings – Step 1

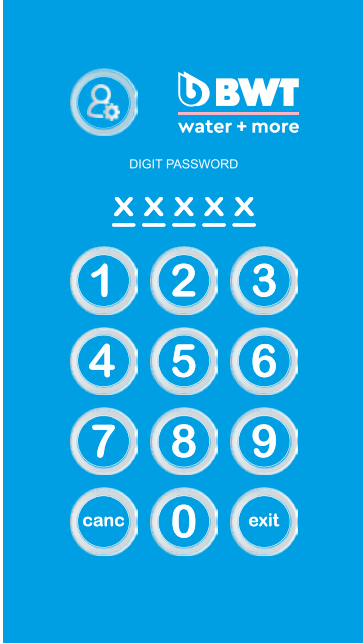
	<p>DE: Um in das Service-menü zu gelangen, geben Sie folgendes Passwort ein: 05310 Wurde ein Wert geändert, muss die „save“ Taste gedrückt werden, dabei ertönt ein akustisches Signal. Mit der „next“ Taste kommt man eine Ebene weiter. Mit der „exit“ Taste verlässt man das Service Menü und kommt zur Anzeige mit den Betriebsdaten.</p>	<p>EN: To access the service menu, enter the following password: 05310 If you change a value, you must press the “save” key; an acoustic signal will sound. The “next” key takes you to the next level. By pressing the “exit” key, you will leave the service menu and see a display of the operating data.</p>	
<p>NL: Om in het servicemenu te komen, voert u het volgende wachtwoord in: 05310 Wanneer er een waarde is gewijzigd, moet u op „Save“ drukken, waarbij er tegelijk een geluidssignaal weerklinkt. Met de toets „Next“ komt u een niveau verder. Met de toets „Exit“ verlaat u het servicemenu en komt u bij de weergave van de gegevens van de bedrijfstand.</p>	<p>DA: For at komme til servicemenuen skal du indtaste følgende adgangskode: 05310 Hvis en værdi er blevet ændret, skal du trykke på „save“-knappen, der lyder samtidig et akustisk signal. Ved hjælp af „next“-knappen kommer du et niveau videre. Du forlader servicemenuen ved hjælp af „exit“-knappen og kommer derefter til visningen med driftsdata.</p>	<p>ES: Para acceder a dicho menú, introduzca la siguiente contraseña: 05310 Si se ha modificado un valor, se tiene que pulsar la tecla «save» y luego se oye una señal acústica. Con la tecla «next» se accede al siguiente nivel. Con la tecla «exit», se abandona el menú de asistencia técnica y se regresa a la pantalla con los datos de servicio</p>	<p>PT: Para aceder ao menu de assistência, introduza a seguinte palavra-passe: 05310 Se tiver sido alterado um valor, é necessário premir a tecla “save” (guardar); durante este processo é emitido um sinal acústico. A tecla “next” (seguinte) premir avançar um nível. Com a tecla “exit” (sair) abandona-se o menu de assistência, e acede-se à indicação com os dados de serviço.</p>
<p>PL: Aby przejść do menu serwisowego, wprowadź następujące hasło: 05310 Jeżeli jakaś wartość została zmieniona, należy nacisnąć przycisk „save”, przy tym rozlegnie się sygnał dźwiękowy. Naciskając przycisk „next”, przejdiesz do kolejnego okna. Naciskając przycisk „exit”, możesz wyjść z menu serwisowego i przejść do ekranu z danymi eksploatacyjnymi.</p>	<p>HU: Ha a szervizmenübe szeretnékn jutni, az alábbi jelszót kell beadni: 05310 Ha megváltoztatjuk az értéket, akkor nyomjuk meg a „save” gombot, közben hangjelzés hallatszik. A „next” gombbal egy szinttel tovább jutunk. Az „exit” gombbal hagyjuk el a szervizmenüt és jutunk az üzemi adatok kijelzéséhez.</p>	<p>RU: Чтобы войти в сервисное меню, надо ввести следующий пароль: 05310 Каждый раз после изменения значения необходимо нажать кнопку save и дождаться звукового сигнала. С помощью кнопки next осуществляется переход на следующий уровень. С помощью кнопки exit можно выйти из сервисного меню и вернуться к экрану с рабочими параметрами.</p>	<p>ZH: 要进入服务菜单, 请输入下列密码: 05310 如果对数值进行了修改, 须按下 “save” 键, 保存时会发出信号音。 点击 “next” 会进入下一项。 点击 “exit” 则离开菜单, 显示运行数据。</p>

Appendix: Service Menu settings – Step 2

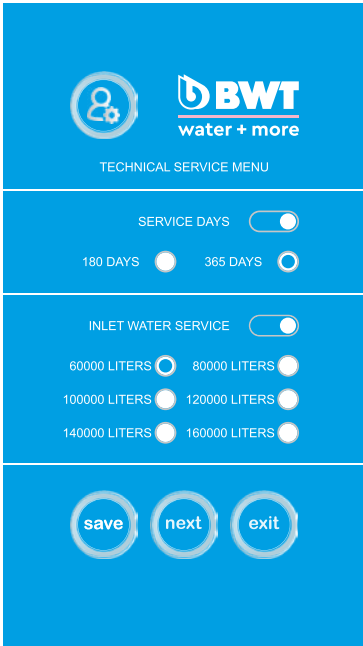
	<p>DE: Menü zur Einstellung der Servicetage und der Vorfilterkapazität Gewünschten Wert einstellen „save“ drücken, auf akustisches Signal warten „next“ oder „exit“ drücken</p>	<p>EN: Menu for setting the service days and pre-filter capacity Set the desired value Press "save" and wait for acoustic signal Press "next" or "exit"</p>	
<p>NL: Menu voor het instellen van de servicedagen en de capaciteit van het voorfilter De gewenste waarde instellen Druk op „Save“ en wacht op het geluidssignaal Druk op „Next“ of op „Exit“</p>	<p>DA: Menu til indstilling af servicedage og forfilterkapacitet Indstil den ønskede værdi Tryk på „save“, vent på det akustiske signal Tryk på „next“ eller „exit“</p>	<p>ES: Menú para ajustar los días de asistencia técnica y la capacidad del prefiltro Ajustar el valor deseado Pulsar «save» y esperar a la señal acústica Pulsar «next» o «exit»</p>	<p>PT: Menu para ajuste dos dias de serviço e da capacidade dos pré-filtros Ajustar o valor pretendido Premir "save", aguardar o sinal acústico Premir "next" ou "exit"</p>
<p>PL: Menu do ustawiania dni serwisowych i pojemności filtra wstępnego Ustaw żadaną wartość Naciśnij „save”, poczekaj na sygnał dźwiękowy Naciśnij „next” lub „exit”</p>	<p>HU: A szerviznapok és az előszűrő kapacitás beállítására szolgáló menü Adjuk be a kívánt értéket. Nyomjuk meg a „save” gombot és várjuk meg a hangjelet. Nyomjuk meg a „next” vagy „exit” gombot.</p>	<p>RU: Меню настройки дней сервисного обслуживания и фильтра предварительной очистки. Установить необходимое значение. Нажать кнопку save и дождаться звукового сигнала. Нажать кнопку next или exit.</p>	<p>ZH: 设备维护间隔和预过滤器流量的菜单 按需设置数值 点击“save”，等待刷新信号。 点击“next”或“exit”</p>

Appendix: Servie Menu settings – Step 3

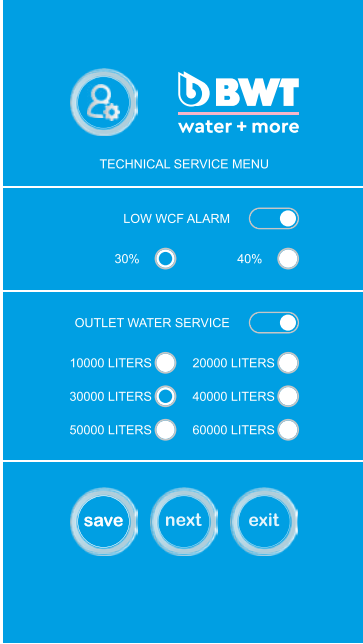
	<p>DE: Menü zur Einstellung des WCF Alarms und der Nachfilterkapazität Option mit Schieber anwählen Gewünschten Wert einstellen „save“ drücken, auf akustisches Signal warten „next“ oder „exit“ drücken</p>	<p>EN: Menu for setting the WCF alarm and downstream filter capacity Select option with slider Set the desired value Press "save" and wait for acoustic signal Press "next" or "exit"</p>	
<p>NL: Menu voor het instellen van het WCF-alarmeren en de capaciteit van het nafiliter Optie selecteren met de schuif De gewenste waarde instellen Druk op „Save“ en wacht op het geluidssignaal Druk op „Next“ of op „Exit“</p>	<p>DA: Menu til indstilling af WCF-alarmeren og efterfilterkapaciteten Vælg indstilling med skyderen Indstil den ønskede værdi Tryk på „save“, vent på det akustiske signal Tryk på „next“ eller „exit“</p>	<p>ES: Menú para ajustar la alarma de WCF y la capacidad del filtro secundario Seleccionar la opción con botón desplazable Ajustar el valor deseado Pulsar «save» y esperar a la señal acústica Pulsar «next» o «exit»</p>	<p>PT: Menu para ajuste do alarme WCF e da capacidade dos filtros secundários Selecionar a opção com o cursor Ajustar o valor pretendido Premir "save", aguardar o sinal acústico Premir "next" ou "exit"</p>
<p>PL: Menu do ustawiania alarmu WCF i pojemności filtra dodatkowego Wybierz opcję przy pomocy suwaka Ustaw żadaną wartość Naciśnij „save”, poczekaj na sygnał dźwiękowy Naciśnij „next” lub „exit”</p>	<p>HU: A WCF riasztás és az utószűrő kapacitás beállítására szolgáló menü Válasszuk ki az opciót a tolható gombbal. Adjuk be a kívánt értéket. Nyomjuk meg a „save” gombot és várjuk meg a hangjelet. Nyomjuk meg a „next” vagy „exit” gombot.</p>	<p>RU: Меню настройки сигнала по WCF и фильтра дополнительной очистки. Выбрать опцию с помощью ползунка. Установить необходимое значение. Нажать кнопку save и дождаться звукового сигнала. Нажать кнопку next или exit.</p>	<p>ZH: 设置WCF警报和后过滤器流量的菜单 用滑动键激活选项 按需设置数值 点击“save”，等待刷新信号。 点击“next”或“exit”</p>

Appendix: Servie Menu settings – Step 4

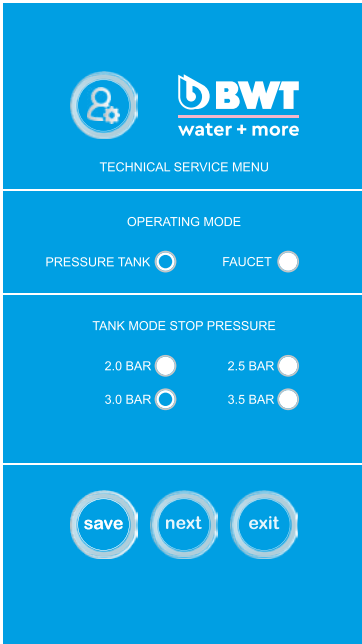
	<p>DE: Menü zur Einstellung des Ausschaltedrucks Gewünschten Wert einstellen „save“ drücken, auf akustisches Signal warten „next“ oder „exit“ drücken Aktiviert man „Faucet“, schaltet das Gerät bei 2,0 bar ab und bei 0,5 bar wieder ein.</p>	<p>EN: Menu for setting the switch-off pressure Set the desired value Press "save" and wait for acoustic signal Press "next" or "exit"</p>	
<p>NL: Menu voor het instellen van de uitschakeldruk De gewenste waarde instellen Druk op „Save“ en wacht op het geluidssignaal Druk op „Next“ of op „Exit“</p>	<p>DA: Menu til indstilling af afbrydelsestrykket Indstil den ønskede værdi Tryk på „save“, vent på det akustiske signal Tryk på „next“ eller „exit“</p>	<p>FR: Menu pour le réglage de la pression d'arrêt Régler la valeur souhaitée Appuyer sur « save » et attendre qu'un signal sonore retentisse Appuyer sur « next » ou « exit »</p>	<p>IT: Menu per l'impostazione della pressione di distacco Impostare il valore desiderato Premere "save" e attendere il segnale acustico Premere "next" o "exit"</p>
<p>PL: Menu do ustawiania ciśnienia wyłączenia Ustaw żadaną wartość Naciśnij „save”, poczekaj na sygnał dźwiękowy Naciśnij „next” lub „exit”</p>	<p>HU: A kikapcsolási nyomás beállítás menüje Adjuk be a kívánt értéket. Nyomjuk meg a „save” gombot és várjuk meg a hangjelet. Nyomjuk meg a „next” vagy „exit” gombot.</p>	<p>RU: Меню настройки давления выключения. Установить необходимое значение. Нажать кнопку save и дождаться звукового сигнала. Нажать кнопку next или exit.</p>	<p>ZH: 设置关机压力数值的菜单 按需设置数值 点击“save”，等待刷新信号。 点击“next”或“exit”</p>

Appendix: Service Menu settings – Step 6

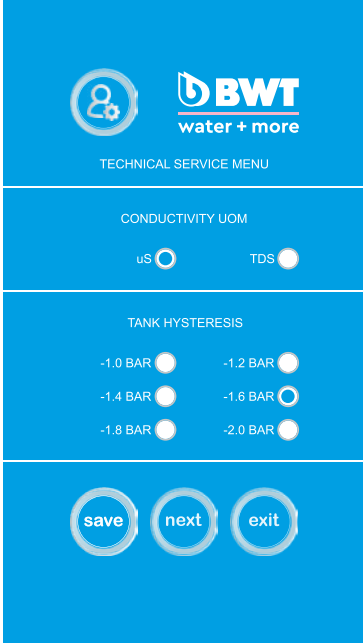
	<p>DE: Menü zur Einstellung der Leitfähigkeitseinheit und der Drucktankhysterese (Ausschaltdruck - Hysterese = Einschaltdruck der RO) Gewünschten Wert einstellen „save“ drücken, auf akustisches Signal warten „next“ oder „exit“ drücken</p>	<p>EN: Menu for setting the conductivity unit and the pressure tank hysteresis (switch-off pressure - hysteresis = switch-on pressure of RO) Set the desired value Press "save" and wait for acoustic signal Press "next" or "exit"</p>	
<p>NL: Menu voor het instellen van de eenheid voor de geleidbaarheid en de druktankhysterese (uitschakeldruk - hysterese = inschakeldruk van de RO) De gewenste waarde instellen Druk op „Save“ en wacht op het geluidssignaal Druk op „Next“ of op „Exit“</p>	<p>DA: Menu til indstilling af enheden for ledningsvevnen og tryktankhysterese (afbrydelsestryk - hysterese = starttryk for RO) Indstil den ønskede værdi Tryk på „save“, vent på det akustiske signal Tryk på „next“ eller „exit“</p>	<p>ES: Menü para ajustar la unidad de conductividad y la histéresis del depósito de presión (presión de desconexión - histéresis = presión de conexión de la RO) Ajustar el valor deseado Pulsar «save» y esperar a la señal acústica Pulsar «next» o «exit»</p>	<p>PT: Menu para ajuste da unidade de condutividade e da histerese do reservatório sob pressão (pressão de desligamento - histerese = pressão de ligamento da RO) Ajustar o valor pretendido Premir "save", aguardar o sinal acústico Premir "next" ou "exit"</p>
<p>PL: Menu do ustawiania jednostki przewodzącej i histerezy zbiornika ciśnieniowego (ciśnienie wyłączenia - histereza = ciśnienie włączenia RO) Ustaw żadaną wartość Naciśnij „save”, poczekaj na sygnał dźwiękowy Naciśnij „next” lub „exit”</p>	<p>HU: Menü a vezetőképességi egység és a nyomástartály histerezis beállítására (kikapcsolási nyomás - histerezis = RO bekapcsolási nyomása) Adjuk be a kívánt értéket. Nyomjuk meg a „save” gombot és várjuk meg a hangjelet. Nyomjuk meg a „next” vagy „exit” gombot.</p>	<p>RU: Меню настройки индикатора проводимости и гистерезиса резервуара (давление выключения - гистерезис = давление включения обратного осмоса) Установить необходимое значение. Нажать кнопку save и дождаться звукового сигнала. Нажать кнопку next или exit.</p>	<p>ZH: 设置电导率单位和压力水箱延迟的菜单 (关机压力 - 延迟 = RO 的开启压力) 按需设置数值 点击“save”, 等待刷新信号。 点击“next”或“exit”</p>

Appendix: Servie Menu settings – Step 7

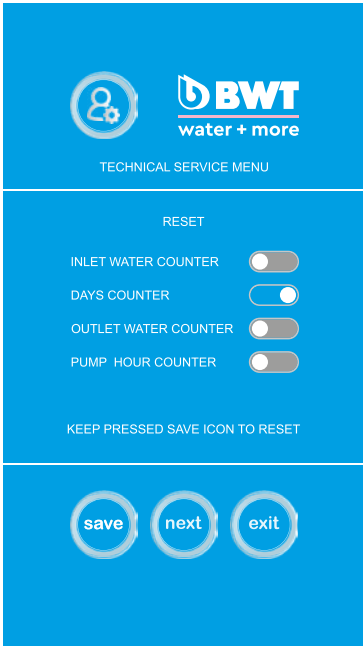
	<p>DE: Menü zum Zurücksetzen der Zählereinstellungen Betroffenen Zähler zurücksetzen „save“ drücken, auf akustisches Signal warten „next“ oder „exit“ drücken Um den Pumpenbetriebsstundenzähler zurückzusetzen, muss das Servicemenü mit folgendem Passwort geöffnet werden: 19274</p> <p>FR: Menu de réinitialisation des réglages du compteur Réinitialiser le compteur concerné Appuyer sur «save» et attendre qu'un signal sonore retentisse Appuyer sur «next» ou «exit» Pour réinitialiser le compteur d'heures de fonctionnement de la pompe, le menu de service doit être ouvert avec le mot de passe suivant : 19274</p>	<p>EN: Menu for resetting the meter settings Reset the relevant meter Press "save" and wait for acoustic signal Press "next" or "exit" To reset the pump operation hour meter, the service menu must be opened using the following password: 19274</p> <p>IT: Menu per ripristinare le impostazioni del contatore Ripristinare il rispettivo contatore Premere "save" e attendere il segnale acustico Premere "next" o "exit" Per ripristinare il contatore delle ore di esercizio della pompa si deve aprire il menu di manutenzione con la seguente password: 19274</p>	
<p>NL: Menu voor het resetten van de instellingen van de tellers De tellers in kwestie resetten Druk op „Save“ en wacht op het geluidssignaal Druk op „Next“ of op „Exit“ Om de teller voor de bedrijfsuren van de pompte resetten, moet het servicemenu worden geopend met het volgende wachtwoord: 19274</p>	<p>DA: Menu til nulstilling af tællerindstillinger Nulstil berørte tællere Tryk på „save“, vent på det akustiske signal Tryk på „next“ eller „exit“ For at nulstille pumpens driftstimetæller skal servicemenuen åbnes med adgangskoden: 19274</p>	<p>ES: Menú para restablecer los ajustes del contador Restablecer los números afectados Pulsar «save» y esperar a la señal acústica Pulsar «next» o «exit» Para restablecer las horas de servicio de la bomba, el menú de asistencia técnica debe abrirse con la siguiente contraseña: 19274</p>	<p>PT: Menu para repor as definições dos contadores Repor o respetivo contador Premir "save", aguardar o sinal acústico Premir "next" ou "exit" Para repor o contador de horas de serviço da bomba, é necessário abrir o menu de assistência com a seguinte palavra-passe: 19274</p>
<p>PL: Menu do resetowania ustawień licznika Zresetuj dany licznik Naciśnij „save”, poczekaj na sygnał dźwiękowy Naciśnij „next” lub „exit” Aby zresetować licznik roboczo godzin pompy, należy otworzyć menu serwisowe przy pomocy następującego hasła: 19274</p>	<p>HU: A számláló beállításának visszahelyezése szolgáló menü Az érintett számláló visszahelyezése Nyomjuk meg a „save” gombot és várjuk meg a hangjelet. Nyomjuk meg a „next” vagy „exit” gombot. Ha vissza szeretnénk helyezni a szivattyú üzemi órájának számlálóját, a szervizmenüt az alábbi jelszóval kell megnyitni: 19274</p>	<p>RU: Меню сброса показаний счётчика. Сбросить показания счётчика. Нажать кнопку save и дождаться звукового сигнала. Нажать кнопку next или exit. Для сброса показаний счётчика работы насоса открыть сервисное меню, введя следующий пароль: 19274</p>	<p>ZH: 重置计数器的菜单 重置相关计数器 点击“save”，等待刷新信号。 点击“next”或“exit” 如需重置水泵计时器，请在服务菜单中输入下列密码:19274</p>

Appendix: Servie Menu settings – Step 8

		<p>DE: Anzeige der Reset-Historie</p> <ul style="list-style-type: none"> ⬇️ Eingangswasserzähler ⬆️ Ausgangswasserzähler 🕒 Servicetage ⌚ Pumpenbetriebsstunden 	<p>EN: Display of the rest history</p> <ul style="list-style-type: none"> ⬇️ Inlet water meter ⬆️ Outlet water meter 🕒 Service days ⌚ Pump operation hours
<p>NL: Weergave van de reset-geschiedenis</p> <ul style="list-style-type: none"> ⬇️ teller voor het ingangswater ⬆️ teller voor het uitgangswater 🕒 servicedagen ⌚ bedrijfsuren pomp 		<p>FR: Affichage de l'historique des réinitialisations</p> <ul style="list-style-type: none"> ⬇️ Compteur de l'eau d'entrée ⬆️ Compteur de l'eau de sortie 🕒 Jours de service ⌚ Heures de fonctionnement de la pompe 	<p>IT: Visualizzazione della cronologia dei ripristini</p> <ul style="list-style-type: none"> ⬇️ Contaltri dell'acqua in entrata ⬆️ Contaltri dell'acqua in uscita 🕒 Giorni di manutenzione ⌚ Ore di esercizio della pompa
<p>PL: Wskaźnik historii resetowania</p> <ul style="list-style-type: none"> ⬇️ Wodomierz wejściowy ⬆️ Wodomierz wyjściowy 🕒 Dni serwisowe ⌚ RoboczoGodziny pompy 	<p>DA: Visning af reset-historikken</p> <ul style="list-style-type: none"> ⬇️ Indgangsvandmåler ⬆️ Udgangsvandmåler 🕒 Servicedage ⌚ Pumpedriftstimer 	<p>ES: Pantalla del historial de restablecimientos</p> <ul style="list-style-type: none"> ⬇️ Contador de agua de entrada ⬆️ Contador del agua de salida 🕒 Días de asistencia técnica ⌚ Horas de servicio de la bomba 	<p>PT: Visualização do histórico de reposições</p> <ul style="list-style-type: none"> ⬇️ contador de água de entrada ⬆️ contador de água de saída 🕒 dias de serviço ⌚ horas de serviço da bomba
	<p>HU: A reset előzménylistájának kijelzése</p> <ul style="list-style-type: none"> ⬇️ bemeneti víz számláló ⬆️ kimeneti víz számláló 🕒 szervizelési napok ⌚ szivattyú üzemi órák 	<p>RU: Посмотреть журнал сбросов.</p> <ul style="list-style-type: none"> ⬇️ Счётчик воды на входе ⬆️ Счётчик воды на выходе 🕒 Дни сервисного обслуживания ⌚ Часы работы насоса 	<p>ZH: 显示重置历史</p> <ul style="list-style-type: none"> ⬇️ 进水水表 ⬆️ 出水水表 🕒 维护间隔天数 ⌚ 水泵运行小时数

Appendix: Servie Menu settings – Step 9

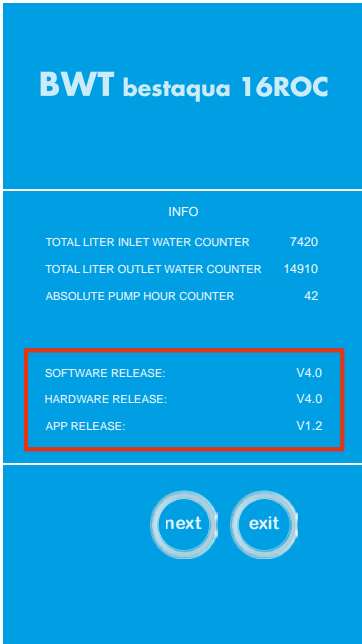
	<p>DE: Software Release: Aktuelle Firmware, des verbauten Boards im Gerät. APP Release: Aktuelle Version der APP am Handy</p>	<p>EN: Software release: Current firmware of the board installed in the device. App release: Current version of the app on the mobile phone</p>	
<p>NL: Software release: De actuele firmware van het in het toestel ingebouwde board APP release: De actuele versie van de smartphone-app</p>	<p>DA: Software Release: Aktuell firmware, på det installerede board i produktet. APP Release: Aktuell version af appen på mobiltelefonen</p>	<p>FR: Version du logiciel : Micrologiciel actuel de la carte installée dans l'appareil. Version de l'application : Version actuelle de l'application sur le téléphone portable</p>	<p>IT: Software release: Firmware attuale, scheda integrata nell'apparecchio. APP release: Versione attuale dell'APP nel cellulare</p>
<p>PL: Wersja oprogramowania: Aktualne oprogramowanie układowego płytki zainstalowanej w urządzeniu. Wersja aplikacji: Aktualna wersja aplikacji na telefonie komórkowym</p>	<p>ES: Lanzamiento del software: firmware actual de la placa montada en el aparato. Lanzamiento de la aplicación: versión actual de la aplicación en el móvil</p>	<p>PT: Versão do software: Firmware atual, da placa instalada no aparelho. Versão da APP: Versão atual da APP no telemóvel</p>	<p>HU: Szoftver release: A készülékbe beépített board aktuális firmware-je Alkalmazás release: A mobil alkalmazás aktuális változata</p>
		<p>RU: Software Release: версия прошивки устройства. APP Release: версия программы, установленной на мобильном телефоне</p>	<p>ZH: 软件版本:当前固件,设备主板所安装的版本。 App版本:手机上App的当前版本</p>



ПРЕДСТАВИТЕЛЬСТВО:
ООО «БВТ» Россия
г.Москва, Проектируемый проезд № 4062 д. 6, стр.16
Телефон: +7(495) 225 33 22, E-Mail: info@bwt.ru
www.bwt.ru

www.bwt-wam.com

