



coffeeing the World



Classe 9 RE

Manuale d'uso

User Manual

Mode d'emploi

Istruzioni di sicurezza

Safety instructions

Consignes de sécurité

 L'apparecchio può essere utilizzato da bambini di età non inferiore a 8 anni e da persone con ridotte capacità fisiche, sensoriali o mentali, o prive di esperienza o della necessaria conoscenza, purché sotto sorveglianza oppure dopo che le stesse abbiano ricevuto istruzioni relative all'uso sicuro dell'apparecchio e alla comprensione dei pericoli ad esso inerenti.

The appliance cannot be used by children from the age of 8 years and by persons with reduced physical, sensory or mental capabilities, or lack of experience and knowledge, unless they have been given supervision or received instruction on the safe use of the appliance and realize dangers attached to it.

L'appareil ne doit pas être utilisé par des enfants à partir de 8 ans ni par des personnes ayant des capacités physiques, sensorielles ou mentales limitées ou manquant de connaissances et d'expérience, à moins d'être surveillés ou d'avoir obtenu des instructions concernant l'utilisation de l'appareil en toute sécurité et d'avoir conscience des dangers liés à l'appareil.

 L'apparecchio dovrà essere installato dove l'uso e il mantenimento è consentito solo a personale addestrato.

The appliance should be set up where use and maintenance are permitted only to trained personnel.

L'appareil doit être installé de telle sorte que son utilisation et sa maintenance ne soient possibles que pour un personnel formé.

 I bambini devono essere sorvegliati affinché non giochino con l'apparecchio.

Children must be monitored to not play with the machine.

Les enfants doivent être surveillés afin qu'ils ne jouent pas avec la machine.

 L'accesso alla service area è consentito unicamente a personale con la necessaria competenza e formazione relativamente sia alla sicurezza che all'igiene del prodotto.

In the area of service must be allowed access only to people with the necessary knowledge on proper hygienic practice to follow.

Dans le secteur de service doit être autorisés à accéder uniquement aux personnes ayant les connaissances nécessaires sur bonne pratique d'hygiène pour suivre.

 La pulizia e la manutenzione destinata ad essere effettuata dall'utilizzatore non deve essere effettuata da bambini senza sorveglianza.

Cleaning and maintenance, made by user, mustn't be carried out by children without supervision.

Le nettoyage et l'entretien effectués par l'utilisateur ne peuvent être réalisés par des enfants sans la supervision d'un adulte.

 Gli elementi d'imballaggio (sacchetti di plastica, polistirolo espanso, chiodi, cartoni, ecc.) non devono essere lasciati alla portata di bambini in quanto potenziali fonti di pericolo.

Don't leave the packing elements (plastic bags, expanded polystyrene, nails, cardboard, etc.) within the reach of children, as these elements are potential sources of danger.

Tenir le matériel d'emballage (sacs en plastique, polystyrène expansé, clous, cartons, etc.) hors de portée des enfants car il constitue une source potentielle de danger.

 Non ostruire le griglie di aspirazione o di dissipazione, lo scarico del piano scaldavivande e della griglia. Non coprire con panni o altro.

Do not obstruct the suction and dispersion grilles, the drainage of cup tray and grill. Do not cover with cloths, etc..

Ne pas obstruer les grilles d'aspiration et de dispersion, de l'écoulement du plateau et de la grille des tasses. Ne pas recouvrir avec des chiffons, etc.

 Non appoggiare contenitori di liquidi sulla macchina.

Never put any vessels filled with liquid on top of the machine.

Ne jamais placer de récipients remplis de liquide sur la machine.

 In caso di congelamento dei liquidi all'interno della macchina, lasciare la macchina in un luogo con temperatura minima di 20 °C per almeno 20 minuti prima di accenderla.

If liquids inside the machine freeze, leave the coffee machine in a place with a minimum temperature of 20 °C for at least 20 minutes before switching it on.

Si du liquide gèle à l'intérieur de la machine, laisser la machine à café dans un lieu avec une température égale ou supérieure à 20 °C pendant au moins 20 minutes avant de l'utiliser.

 Non pulire la macchina con getti d'acqua.

Do not clean the machine with water jet.

Ne pas nettoyer la machine avec un jet d'eau.

 Un'errata installazione può causare danni a persone, animali e cose per i quali il costruttore non può considerarsi responsabile.

Improper installation can cause damage to people, animals and things for which the manufacturer cannot be considered responsible.

Toute installation non réalisée dans les règles peut blesser des personnes et animaux et endommager des biens. Dans ce cas, le fabricant décline toute responsabilité.

 Lasciare almeno 10 cm attorno alla macchina al fine di agevolare l'uso e le operazioni di manutenzione.

Leave at least 10 cm around the machine to facilitate its use and the performance of any maintenance operations.

Afin de faciliter l'utilisation de la machine et les travaux de maintenance, laisser un espace d'au moins 10 cm autour de la machine.

 La macchina imballata va immagazzinata in un luogo riparato dalle intemperie, asciutto e privo di umidità. La temperatura non deve essere inferiore a +5 °C.

Keep the packed machine in a dry place, not exposed to environmental elements and in conditions in which the temperature does not go below 5 °C.

Stocker la machine emballée dans un endroit sec, non exposé aux intempéries et où la température ne descend pas au-dessous de 5 °C.

 Evitare di sovrapporre all'imballo colli pesanti di altro genere. Non impilare più di tre pezzi dello stesso tipo.

Do not place heavy items on the packaging. Do not stack more than three items of the same kind.

Ne pas poser d'objets lourds sur l'emballage. Ne pas empiler plus de trois articles de même nature.

 Posizionare la macchina su un piano idrorepellente (laminato, acciaio, ceramica, ecc.) lontano da sorgenti di calore (forni, fornelli, camini, ecc.) e in ambienti dove la temperatura non scenda sotto i 5 °C. TEME IL GELO. Posizionare la macchina in piano.

Install the machine on a water repellent surface (laminated, steel, ceramic, etc.) away from heat sources (oven, cooking stove, fireplace, etc.) and in conditions in which the temperature may not go below 5 °C. KEEP WARM. Place on even surface.

Installer la machine sur une surface hydrophobe (laminé, acier, céramique, etc.) à l'écart des sources de chaleur (four, plan de cuisson, cheminée, etc.) et où la température ne descend pas au-dessous de 5 °C. LA MACHINE CRAINT LE GEL. La surface doit être plane.

 Questo dispositivo deve essere installato in accordo con le normative federali, statali o locali per il collegamento idrico.

The equipment is to be installed to comply with applicable federal, state and local plumbing codes.

La machine est à installer de telle sorte que l'installation corresponde aux consignes d'installation en vigueur au niveau national, régional et local.

 Installazione e primo avvio devono essere effettuati da personale RANCILIO o da un tecnico addestrato da RANCILIO in completa osservanza delle regole di installazione locali.

Installation and first start up must only be carried out by a RANCILIO service technician or trained RANCILIO representative with due regard to all local installation regulations.

L'installation et la mise en service initiale de la machine doivent être exécutée par un technicien spécialisé RANCILIO, en accord avec toute législation en matière valable au lieu d'installation.

 Non installare la macchina in luoghi dove vengono usati getti d'acqua o macchine pulitrici ad alta pressione!

The machine must not be set up in areas where water tubes or highpressure cleaners are in use!

La machine ne doit pas être installée dans des locaux où l'on travaille au jet d'eau ou à la vapeur sous pression!

 Non esporre la macchina ad intemperie né installarla in ambienti ad elevata umidità come locali da bagno.

Do not leave the machine exposed to environmental elements or place them in damp rooms such as bathrooms.

Ne pas exposer la machine aux intempéries ou la placer dans une pièce humide comme la salle de bains.

 In caso serva allungare il tubo di alimentazione dell'acqua, dovrà essere utilizzato un tubo di colore neutro. Il diametro interno del tubo di estensione non deve essere inferiore alla quello in dotazione sulla macchina.

Should the water supply tube need to be lengthened, a neutrally coloured web wound pressure tube must be used. The internal diameter of the extension tube must not be smaller than the one supplied on machine.

Si nécessaire, rallonger le tuyau d'amenée fourni avec la machine par un tuyau gainé tissu admis pour l'alimentaire. Le diamètre du tuyau de rallonge ne doit pas être inférieur à celui du tuyau d'amenée original.

 La massima inclinazione del piano di lavoro deve essere minore di 5° per evitare il ribaltamento.

The maximum inclination of support surface must be below 5° to prevent overturning.

La pente maximale de la surface du stand ne doit pas dépasser 5° pour empêcher la machine de tomber.

Istruzioni di sicurezza specifiche

Specific safety instructions

Consignes de sécurité spécifique

 Predisporre in posizione facilmente accessibile un rubinetto di alimentazione dell'acqua e una valvola di non ritorno dove collegare il tubo di carico dell'acqua.
A water supply faucet and a non-return valve must be fitted, readily accessible, at the front end (building side) of the water supply tube.
Un robinet d'eau avec non-retour facilement accessible doit être installé en amont du tuyau d'amenée.

 Il piano di appoggio deve essere ben livellato, asciutto, stabile ed essere ad un'altezza tale per cui il piano scaldatasse si trovi oltre 150 cm da terra.
The support surface shall be flat, dry, stable and as high that the cupwarming surface is more than 150 cm from the floor.
La surface de support doit être plane, sèche, stable et suffisamment haute pour que le chauffe-tasses soit au moins à 150 cm du sol.

 Prima di effettuare le connessioni, eseguire un accurato lavaggio dei tubi idrici di rete, così da evitare l'ingresso di sporcizia nella macchina. Non è consentito l'utilizzo di tubi e guarnizioni di raccordo alla rete idrica già utilizzati.
The main tubes must be rinsed out before being connected so that no dirt particles get into the machine. Used gaskets and tubes for connection to the water supply are not allowed.
Rincer la conduite d'eau et les tuyaux avant d'effectuer le branchement pour éviter que des impuretés ne parviennent à l'intérieur de la machine. Il n'est pas consenti l'utilisation des tuyaux et joints de raccord au réseaux hydrique déjà utilisés.

 Spegnerla macchina e scollegarla dalla rete prima di cambiare accessori o avvicinarsi a parti in movimento durante l'uso normale.
Switch off the appliance and disconnect from power supply before changing accessories or approaching parts that move in use.
Éteindre l'appareil et le débrancher avant de remplacer des accessoires ou d'approcher de pièces qui sont mobiles lorsqu'elles sont utilisées.

 Utilizzare solo accessori e ricambi autorizzati dal produttore per evitare di compromettere la sicurezza ed il corretto funzionamento della macchina.
Use only original spare parts in order to avoid compromising the safety and proper functioning of the machine.
Utiliser exclusivement des pièces de rechange d'origine afin de ne pas compromettre la sécurité et le bon fonctionnement de la machine.

 In caso di emergenza, come principio d'incendio, rumorosità anomala, surriscaldamento, ecc., intervenire immediatamente staccando l'alimentazione elettrica, chiudere il rubinetto dell'acqua.
In an emergency, such as fire, unusual noise, overheating, etc., take immediate action, disconnect the power and close water tap.
En cas d'urgence, comme un incendie, bruit inhabituel, surchauffe, etc., réagir immédiatement en coupant le courant et en fermant le robinet à eau.

 Le operazioni di allacciamento devono essere eseguite da personale qualificato.
A qualified electrician must make all electrical connections.
Le branchement de la machine au réseau électrique doit être effectué par un électricien qualifié et agréé.

 Prima di collegare la macchina accertarsi che i dati di targa siano rispondenti a quelli della rete di distribuzione elettrica.
Before connecting the equipment, check if the data on the machine corresponds to your electrical power supply.
Avant de brancher l'appareil, vérifier que les caractéristiques de la machine correspondent à celles du réseau électrique.

 In caso di dubbio o di incertezza far controllare da personale qualificato l'impianto di alimentazione elettrica.
When in doubt, request a detailed diagram of the supplied power from a qualified electrician.
En cas de doute, se procurer un schéma électrique détaillé auprès d'un électricien qualifié.

 L'interruttore automatico differenziale o, nel caso di macchine dotate di cavo con spina, la presa di corrente deve essere situato in prossimità della macchina, in posizione facilmente accessibile.
A power switch (mains switch) or, for machines having a power supply cord with plug, an electrical socket must be placed near the machine and readily accessible.
L'interrupteur automatique différentiel ou, dans le cas des machines doués de câble avec fiche, la prise de courant doit être positionnée en proximité de la machine; en position facilement accessible.

 Prima di collegare la macchina, accertarsi che i dati di targa siano rispondenti a quelli della rete di distribuzione elettrica!
For the power supply, the data listed on the type plate must be carefully consulted!
Respecter impérativement les données de la plaque signalétique pour le branchement électrique!



Predisporre a monte del cavo di alimentazione un dispositivo che assicuri la disconnessione dalla rete onnipolare con una distanza di apertura dei contatti che consenta la disconnessione completa nelle condizioni della categoria di sovratensione III.

The power switch must isolate the machine completely in condition of overvoltage category III. Means for disconnection must be incorporated in the fixed wiring in accordance with the wiring rules. The gap between the contacts must be at least 3 mm.

L'interrupteur d'alimentation doit isoler la machine complètement dans les conditions de surtension de la catégorie III. Les moyens de la déconnexion doivent être intégrés dans le câblage fixe conformément aux règles de câblage. L'ouverture des contacts doit être au moins 3 mm.



La macchina per caffè deve essere connessa alla rete usando una spina con contatto di terra approvata UL di portata adeguata. La spina deve essere scelta e installata solo da personale qualificato. (solo per USA e Canada)

The coffee machine has to be connected to the fixed installation using a UL listed grounding type plug of proper rating. Plug shall be selected and installed only by qualified personnel. (for US and Canada only)

La machine à café doit être raccordée à l'installation fixe à l'aide d'une fiche UL mise à la terre uniquement et présentant les bonnes caractéristiques. La fiche doit être sélectionnée et installée exclusivement par des personnes qualifiées. (uniquement pour les États-Unis et le Canada)



L'impianto di alimentazione elettrica deve essere provvisto dei seguenti dispositivi di sicurezza: efficace messa a terra; sezione dei conduttori adatta alla potenza assorbita; dispositivo salvavita efficiente.

The power supply must be provided with the following safety devices: efficient grounding connection; section of conductors suitable for absorption capacity; efficient grounding leakage protection circuit breaker.

L'alimentation électrique doit comporter les dispositifs de sécurité suivants: mise à la terre efficace, section des conducteurs adaptée aux puissances, coupe-circuit de protection efficace en cas de fuite de terre.



È vietato l'uso di adattatori, prese multiple e/o prolunghe.

Adaptors, multiple sockets and/or extensions must not be used.

L'utilisation d'adaptateurs, multiprises et/ou rallonges est interdite.



Se il cavo di alimentazione è danneggiato deve essere sostituito dal costruttore o dal suo servizio assistenza tecnica o da una persona qualificata, in modo da prevenire ogni rischio.

If the power supply cable to the machine is damaged it must be replaced by the manufacturer or his service personnel or an authorized electrician in order to prevent any risks.

Si le câble d'alimentation est endommagé, il doit être remplacé par le fabricant, le service technique ou par une personne présentant une qualification équivalente pour prévenir tout risque.

Gentile cliente

Dear customer

Chère cliente, cher client

Grazie per averci accordato la Sua fiducia.

Siamo sicuri che il prodotto che Lei ha acquistato risponderà in pieno alle Sue aspettative. Il prodotto che Lei si accinge ad usare è il risultato di approfonditi studi e meticolose sperimentazioni ed è quanto di più funzionale, sicuro ed apprezzabile, anche sotto il profilo del design, si possa trovare sul mercato. Questo manuale per il corretto uso e manutenzione La aiuterà a sfruttare al meglio la sua macchina. Sperando che trovi chiare le nostre spiegazioni, ci auguriamo di poterLa sempre annoverare tra i nostri clienti.

Le macchine della serie CLASSE 9 RE sono realizzate per la preparazione di caffè espresso e bevande calde in ambito professionale.

First of all, we thank you for choosing RANCILIO.

We are confident that the product you have purchased will meet all your expectations. The coffee machine you are about to use is the outcome of extensive research and development.

It is the most efficient, user-friendly and well designed machine of its kind.

This manual outlines the correct use and maintenance and will help you to get the best results from your machine. We hope you will find our explanations clear and we may continue to earn your business in the future.

The machines in the CLASSE 9 RE series have been designed to prepare espresso and other hot beverages for professional use.

Tout d'abord merci d'avoir choisi RANCILIO.

Nous avons l'assurance que le produit que vous venez d'acheter vous donnera entière satisfaction, tout comme tous nos autres produits sont conçus pour le faire. Le produit que vous allez utiliser est l'aboutissement de minutieux travaux de recherche et d'essais.

RANCILIO garantit que l'équipement fourni offre une fonctionnalité, une sécurité et une satisfaction maximales par rapport aux produits actuellement sur le marché, à la fois en termes de design et de performances.

Ce livret d'instructions qui explique comment utiliser et entretenir correctement votre produit vous aidera à obtenir les meilleurs résultats d'utilisation possibles. Nous espérons que nos explications sont faciles à comprendre et que vous resterez l'un de nos fidèles clients à l'avenir.

Les machines de la série CLASSE 9 RE ont été conçues pour préparer des cafés espresso et d'autres boissons chaudes à usage professionnel.

Struttura

Structure

Structure

Istruzioni di sicurezza

Safety instructions
Consignes de sécurité 2

Gentile cliente

Dear customer
Chère cliente, cher client 6

Vista generale

Overview
Vue d'ensemble 8

Accensione/Spengimento

Switch ON/OFF
Mise en marche/arrêt 9

Uso

Use
Utilisation 10

Pulizia giornaliera

Daily cleaning
Nettoyage quotidien 13

Pulizia dei filtri

Cleaning the filter
Nettoyer le filtre 14

Messa fuori servizio

Stop using the machine
Cesser d'utiliser la machine 15

Impostazione della macchina

Set up the machine
Première mise en service 16

Regolazione della pressione in caldaia

Boiler pressure regulation
Réglage de la pression de la chaudière 17

Cosa fare se...

What if...
Que faire si 17

Primo avvio

First start up
Montagem da máquina 18

Svuotare la caldaia

Empty the boiler
Vider la chaudière 19

Rinnovo acqua/durezza dell'acqua

Water renewal/water hardness
Remplacer l'eau/dureté de l'eau 20

Dati tecnici

Technical data
Caractéristiques techniques 21

Informazioni legali

Legal information
Mentions légales 22

Connessioni di alimentazione

Mains connections
Branchements sur le secteur 23

Schemi

Diagrams
Schémas 24

Vista generale

Overview

Vue d'ensemble

Rubinetto dell'acqua calda
Hot water tap
Robinet d'eau chaude

Piano scaldatasse
Cup tray
Plateau tasses

Leva erogazione
Dispensing lever
Lever de commande

C-Lever

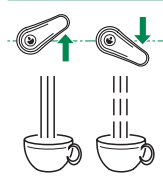

You-Steam *

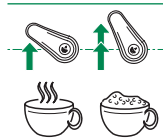

Manometro caldaia
Boiler gauge
Manomètre de la chaudière

Manometro pompa
Pump gauge
Manomètre de la pompe

Lancia acqua calda
Hot water spout
Sortie d'eau chaude

Indicatore di livello
Water level lamp
Indicateur du niveau d'eau

Illuminazione laterale
Lateral illumination
Éclairage latéral

Lancia vapore
Steam wand
Lance vapeur

Interruttori
Switches
Interrupteurs



Scaldatasse
Cup warmer
Chauffe tasse



Resistenza caldaia
Boiler heating element
Élément chauffant de la chaudière



Interruttore generale
Main switch
Interrupteur principal

Interruttore luci
Light switch
Commutateur d'éclairage

Illuminazione
Illumination
Éclairage

Gruppo erogatore/portafiltro
Group head/Filter holder
Groupe d'infusion/porte-filtres

* opzionale
optional
optionnel

Accensione / Spegnimento

Switch ON/OFF

Mise en marche/arrêt

Accensione

Switch ON

Mise en marche

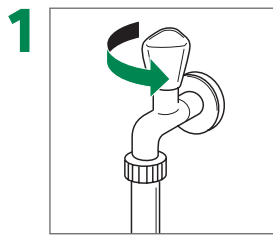

Aprire il rubinetto dell'acqua

Open water tap

Ouvrir le robinet d'eau

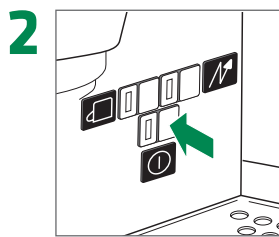

Accendere l'interruttore generale

Switch on main switch

Actionner l'interrupteur de mise en marche

! Aspettare che la caldaia si sia riempita

Wait until boiler is filled up

Attendre que la chaudière soit remplie

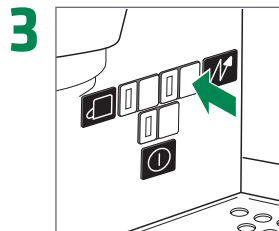

Accendere la resistenza caldaia

Switch on boiler heating element

Brancher l'élément chauffant de la chaudière

! Scaldatasse se richiesto (se presente)

Cup warmer as required

Chauffe-tasses, si besoin

Spegnimento

Switch OFF

Arrêt

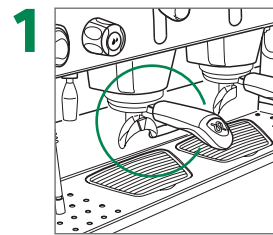

Rimuovere il portafiltro, sbatterlo e riagganciarlo

Remove filter holder, knock it out and lock it again

Retirer le porte-filtres, le secouer et le bloquer de nouveau

! Non danneggiare il filtro

Do not damage the filter

Ne pas endommager le filtre

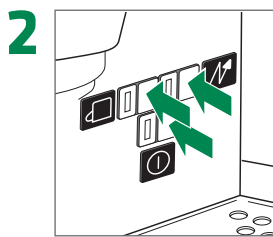

Spegnere lo scaldatasse, la resistenza caldaia e l'interruttore generale

Switch off cup warmer, boiler heating element and main switch

Débrancher le chauffe-tasses, l'élément chauffant de la chaudière et l'interrupteur principal

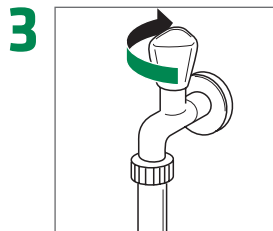

Chiudere il rubinetto dell'acqua

Close water tap

Fermer le robinet d'eau

! Pulire la macchina

Clean the machine

Nettoyer la machine

Uso

Use

Utilisation

Erogare caffè

Preparing coffee

Préparation de boissons au café

! Per il rinnovo acqua: vedere la nota a pag. 20

• Water renewal: see note on page 20

Renouvellement d'eau: voir page 20

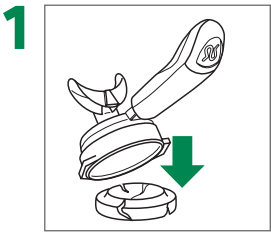

1 Rimuovere il portafiltro e sbatterlo
Remove filter holder and knock it out
Retirer le porte-filtres et le secouer

! Non danneggiare il filtro
Do not damage the filter
Ne pas endommager le filtre

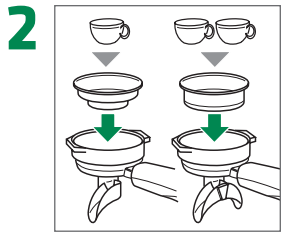

2 Usare un filtro per 1 o 2 caffè
Use a filter for 1 or 2 coffees as required
Selon les besoins, utiliser un filtre pour 1 ou 2 cafés

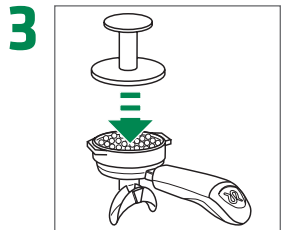

3 Riempire di caffè macinato e pressare
Fill with coffee powder and tamp
Remplir de café moulu et tasser

! Rimuovere i residui di caffè sul bordo del filtro
Remove leftovers from rim of the filter
Retirer les résidus présents sur le bord du filtre

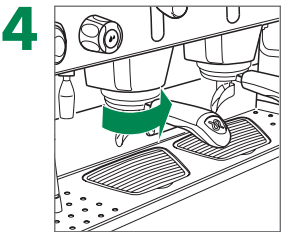

4 Agganciare il portafiltro al gruppo erogatore
Lock the filter holder into the group head
Bloquer le porte-filtres dans le groupe d'infusion

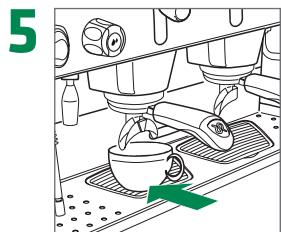

5 Posizionare una tazzina sotto il becco caffè
Put cup(s) under coffee outlet
Placer une tasse sous l'écoulement du café

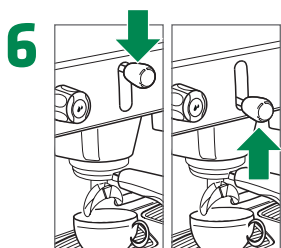

6 Tirare verso il basso la leva di preparazione
Pull down the lever for preparation
Pour la préparation, tirer le levier vers le bas

! Alzare la leva per fermare l'erogazione
Move the lever upwards at the end of preparation
À la fin de la préparation, pousser le levier vers le haut

Prelevare acqua calda (tè)

Preparing hot water (tea)

Préparation d'eau chaude (thé)

! Attenzione: superficie calda

Warning: Hot surface

Attention: surfaces brûlantes

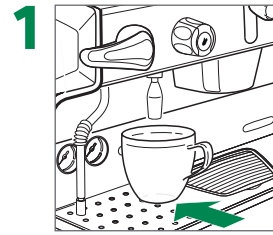

1 Posizionare la tazzina sotto la lancia acqua calda
Put cup under hot water spout

Put cup under hot water spout

Placer une tasse sous l'écoulement d'eau chaude



2 Aprire il rubinetto progressivamente
Open tap slowly

Ouvrir progressivement le robinet



3 Raggiunta la quantità desiderata, chiudere il rubinetto
Close tap when the desired amount is reached

Fermer le robinet quand la quantité souhaitée est atteinte

Vapore con C-lever

Steam C-lever

C-lever de vapeur

Per risultati ottimali: conservare il latte a $\leq 5^{\circ}\text{C}$ ($\leq 41^{\circ}\text{F}$)

For best results: store milk at $\leq 5^{\circ}\text{C}$ ($\leq 41^{\circ}\text{F}$)

Pour de meilleurs résultats: conserver le lait à $\leq 5^{\circ}\text{C}$ ($\leq 41^{\circ}\text{F}$)

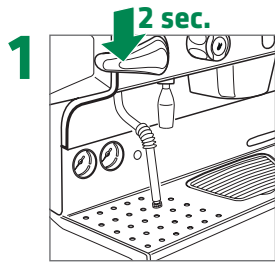

Rimuovere residui di condensa
Flush out residual steam condensate
Retirer l'eau de condensation résiduelle

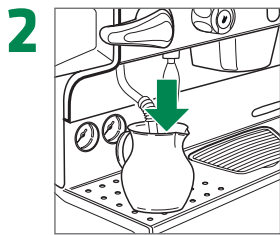

Immergere la lancia vapore nel latte
Submerge steam wand in milk
Plonger la lance vapeur dans le lait

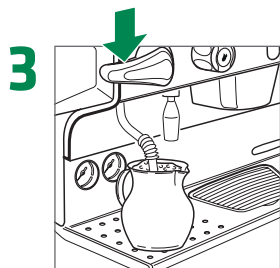

Spingere verso il basso la C-lever per un impulso di vapore
Push down C-lever to pulse steam
Baisser le C-lever pour obtenir de la vapeur

o | or | ou

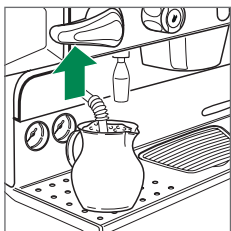

Spingere verso l'alto la C-lever per erogare vapore in modo continuo
Push up C-lever for continuous steam
Relever le C-lever pour obtenir de la vapeur continue

! Abbassare la leva per fermare l'erogazione
• Push back to stop steam
Relever pour arrêter la vapeur

! Attenzione: superficie calda
• Warning: Hot surface
• Attention: surfaces brûlantes

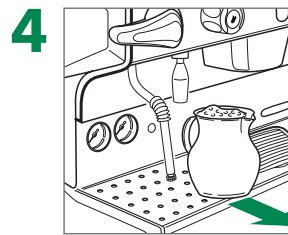

Rimuovere il prodotto quando finito
Remove product when finished
Retirer la tasse de produit préparé

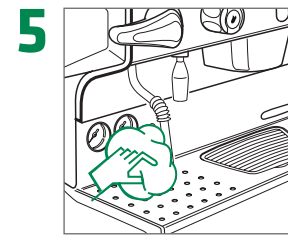

Pulire la lancia vapore
Clean steam wand
Nettoyer la lance vapeur

Uso

Use

Utilisation

You-Steam (opzionale)

You-Steam (optional)

You-Steam (optionnel)

Per risultati ottimali: conservare il latte a $\leq 5^{\circ}\text{C}$ ($\leq 41^{\circ}\text{F}$)

For best results: store milk at $\leq 5^{\circ}\text{C}$ ($\leq 41^{\circ}\text{F}$)

Pour de meilleurs résultats: conserver le lait à $\leq 5^{\circ}\text{C}$ ($\leq 41^{\circ}\text{F}$)

1 2 sec.

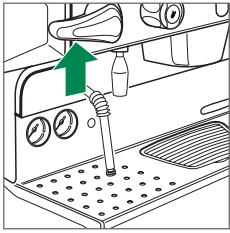

Rimuovere residui di condensa
Flush out residual steam condensate
Retirer l'eau de condensation résiduelle

2

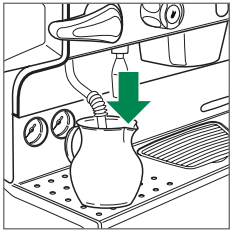

Immergere la lancia vapore nel latte
Submerge steam wand in milk
Plonger la lance vapeur dans le lait

3

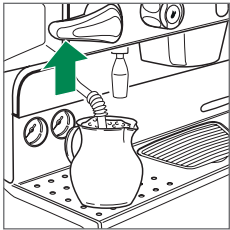

Spingere verso l'alto lo You-Steam in posizione 1 per latte caldo
Push up You-Steam to position 1 for hot milk
Positionner le You-Steam sur position 1 pour le lait chaud

o | or | ou

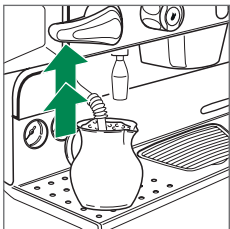

Spingere verso l'alto lo You-Steam in posizione 2 per latte montato
Push up You-Steam to position 2 for foamed milk
Positionner le You-Steam sur position 2 pour la mousse de lait

! Abbassare la leva per fermare l'erogazione
Push back to stop steam
Relever pour arrêter la vapeur

! Attenzione: superficie calda
Warning: Hot surface
Attention: surfaces brûlantes

4

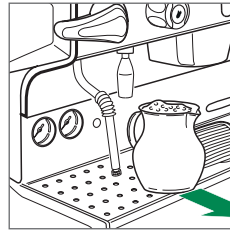

Rimuovere il prodotto quando finito
Remove product when finished
Retirer la tasse de produit préparé

5

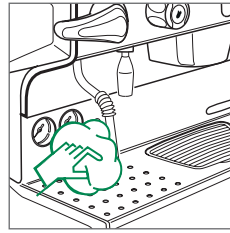

Pulire la lancia vapore
Clean steam wand
Nettoyer la lance vapeur

Pulizia giornaliera

Daily cleaning

Nettoyage quotidien

! **Non utilizzare strumenti abrasivi e detersivi o solventi generici! Per la pulizia, seguire le istruzioni sulla confezione!**

• Do not use abrasive sponges and detergents or solvents! If cleaner is required, follow the instructions on the package!

Ne pas utiliser de solvants ou abrasifs! Si un produit de nettoyage est nécessaire, il faut suivre les instructions sur l'emballage!

! **Non immergere la macchina in acqua!**

• Do not immerse the machine into water!

Ne pas plonger la machine dans l'eau!

! **Raccomandiamo l'utilizzo di detersivi per la pulizia, che potranno essere acquistati direttamente presso la nostra azienda**

We recommend the cleaning detergents, you can buy from us

Nous recommandons les produits de nettoyage en vente chez nous

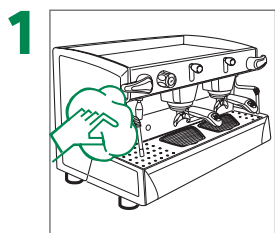

1 Pulire la carrozzeria con un panno umido

Clean housing with damp cloth

Nettoyer carrosserie avec chiffon humide

! Seguire il senso della satinatura sulle parti in acciaio inox

• Follow the grain of the satin finish on stainless steel parts

Nettoyer les pièces en acier inox dans le sens de la finition satinée

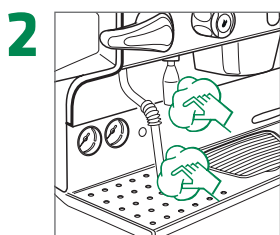

2 Pulire la lancia vapore/lancia acqua

Clean steam wand/hot water spout

Nettoyer la lance vapeur/la sortie d'eau chaude

! Pulire gli ugelli incrostanti

• Clean encrusted nozzles

Éliminer les dépôts incrustés dans les buses

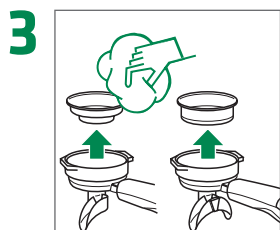

3 Rimuovere i portafiltri, sganciare i filtri, pulire filtri e portafiltri

Remove filter holders, unlock the filters, clean all parts

Retirer le porte-filtres, débloquer les filtres, nettoyer les pièces détachées

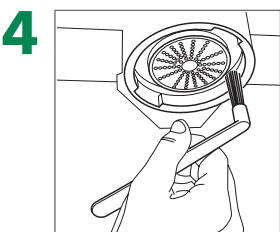

4 Pulire le guarnizioni sottocoppa dei gruppi erogatori

Brush the seals under the group head

Brosser les joints sous le boîtier

! Non spazzolare la doccia filtro!

• Do not brush the shower!

Ne pas brosser tes tuyaux de sortie!



5 Risciacquare con acqua calda per eliminare ogni residuo oleoso dovuto ai grani di caffè

Rinse with hot water to dissolve any coffee bean oil residue

Rincer à l'eau chaude pour dissoudre les résidus d'huile des grains de café

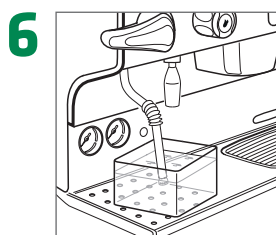

6 Immergere la lancia vapore nel soluzione cappuccinatore

Submerge steam wand in milk detergent

Plonger la lance vapeur dans le nettoyant à lait

Pulizia dei filtri

Cleaning the filter

Nettoyer le filtre

! La macchina deve essere spenta e fatta raffreddare!

- The machine has to be switched off and cooled down!
Débrancher la machine et la laisser refroidir!

! Non utilizzare un contenitore d'alluminio!

- Do not use container out of aluminum!
Ne pas utiliser des récipients en aluminium!

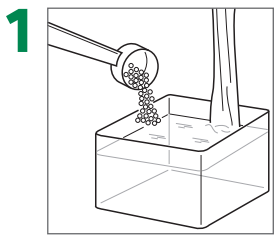

1 Preparare la soluzione in un contenitore
Prepare solution in a container
Préparer la solution dans un récipient

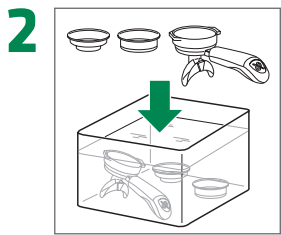

2 Immergere per almeno 20 minuti nella soluzione preparata filtro e porta filtro separati
Immerse filter holder/unlocked filter in solution for at least 20 min.
Plonger le porte-filtres/les filtres dans la solution pendant au moins 20 min.

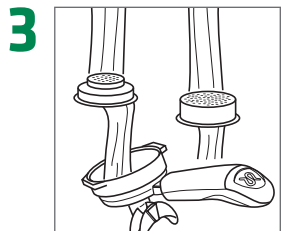

3 Risciacquare portafiltro/filtro accuratamente sotto acqua corrente
Rinse filter holder/filter thoroughly under running water
Rincer soigneusement à l'eau courante le porte-filtres/les filtres

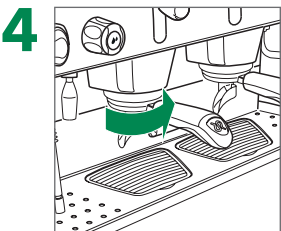

4 Riagganciare il portafiltro al gruppo erogatore
Reattach filter holder, lock the filter holder into the group head
Remettre le porte-filtre et le bloquer dans le groupe d'infusion

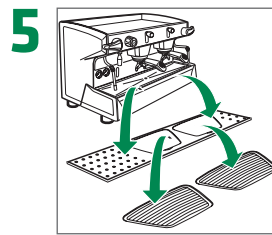

5 Rimuovere la griglia portatazze, pulire lo scarico
Remove cup-holder grid, clean drain outlet
Retirer la grille du porte-tasses, nettoyer l'orifice de sortie de l'écoulement

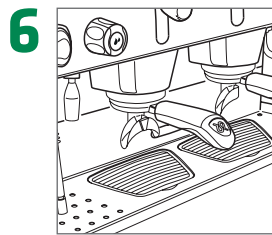

6 Riposizionare la griglia portatazze
Reattach cup-holder grid
Replacer la grille du porte-tasses

Messa fuori servizio

Stop using the machine

Cesser d'utiliser la machine

! **La macchina può essere scollegata dalla rete elettrica solo da una persona qualificata!**

• *Only a qualified person is allowed to disconnect the machine from the main power supply!*

Seule une personne qualifiée est autorisée à déconnecter la machine de l'alimentation électrique principale!

! **Messa fuori servizio: tagliare il cavo di alimentazione. Consegnare la macchina al personale preposto per il suo smaltimento**

• *Final Stop: Cut off the power supply cable. Consign the machine to authorized companies for its disposal*

Arrêt final: couper le câble. Confier l'élimination de la machine à une entreprise autorisée

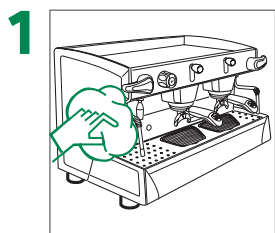

Pulire la macchina

Clean the machine

Nettoyer la machine

! Vedere pagina «Pulizia giornaliera»

• *See page «Daily cleaning»*

Voir page «Nettoyage quotidien»

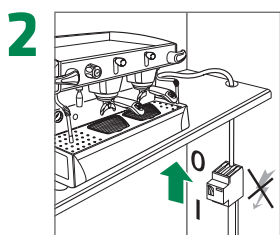

Staccare l'interruttore differenziale

Switch off the circuit breaker

Arrêter l'interrupteur différentielle

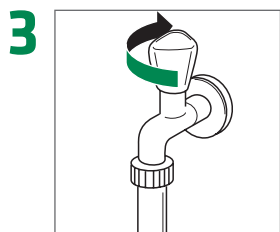

Chiudere il rubinetto dell'acqua

Close water tap

Fermer le robinet d'eau

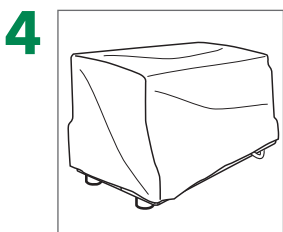

Coprire la macchina e riporla in un ambiente asciutto, al riparo da intemperie

Cover the machine and place it in a dry room, not exposed to environmental elements

Couvrir la machine et l'entreposer dans un endroit sec, non exposé aux intempéries

Installazione della macchina

Set up the machine

Installer la machine

Un'errata installazione può causare danni a persone, animali e cose

Erroneous installation can cause damage to people, animals and things

Une installation incorrecte peut conduire des dommages aux personnes, animaux et matériaux

! Osservare le istruzioni di sicurezza! L'installazione della macchina può essere effettuata solo da una persona qualificata!

Observe the notes on safety instructions! Only a qualified person is allowed to setup the machine!

Tenir compte des remarques concernant les consignes de sécurité! Seule une personne qualifiée est autorisée d'installer la machine!

1

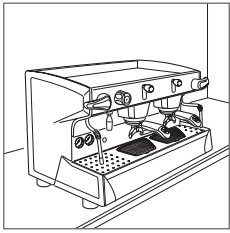

Posizionare la macchina in piano su una superficie stabile

Put machine on a level and stable surface

Placer la machine sûr une surface plane et stable

! Lasciare dello spazio libero attorno
Leave enough free space around
Laisser suffisamment d'espace libre autour

2

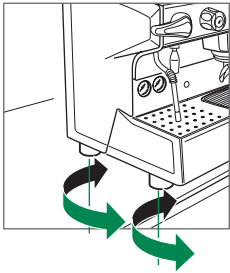

Regolare i piedini

Balance unevenness with screw-in foot

Égaliser des inégalités avec les pieds réglables

3

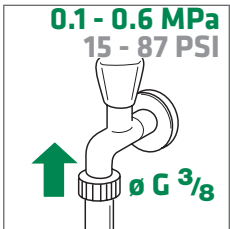

Collegare il tubo di carico dell'acqua

Connect fresh water tube

Connecter le tuyau d'eau fraîche

! Non attorcigliare il tubo
Never crimp tube
Les tuyaux ne doivent être ni pliés, ni écrasés

4

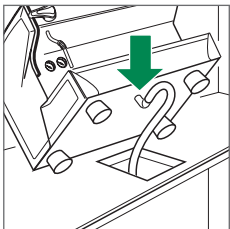

Collegare il tubo di scarico alla macchina

Attach drain tube to machine

Attacher le tuyau d'eau résiduelle à la machine

! Serrare le connessioni
Tighten the connections
Bien appuyer le tuyau sûr le raccord

5

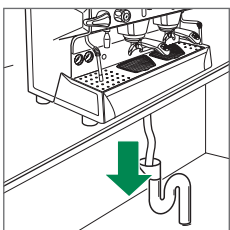

Collegare il tubo di scarico al lavello

Connect drain tube to sink

Poser le tuyau d'eau résiduelle dans l'écoulement

! Assicurare un'inclinazione appropriata per lo scarico
Ensure drain has proper incline
Assurer inclination vers l'égout

6

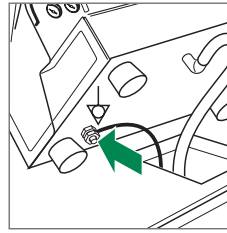

Collegare il cavo di terra equipotenziale all'apposito morsetto

Connect equipotential earthing wire to the dedicated terminal

Raccorder le câble équipotentiel de mise à la terre à la borne terminale

! cavo giallo/verde
yellow/green cable
Fil jaune/vert

7

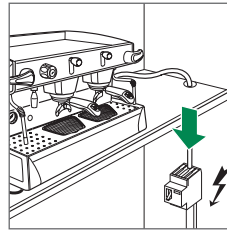

Collegare il cavo di alimentazione

Connect to main power

Connecter à l'alimentation principale

! Per gli schemi di collegamento, vedere pagina «Schemi»
Wiring diagrams see page «Diagrams»
Schéma de câblage, voir page «Diagrammes»

8

Controllare la tenuta stagna di tutti gli allacciamenti

Check tightness of all the connections

Vérifier l'étanchéité de toutes les conduites

Regolazione della pressione in caldaia

Boiler pressure regulation

Réglage de la pression de la chaudière

! La macchina deve essere in pressione!

• The machine has to be under pressure!

La machine doit être sous pression!

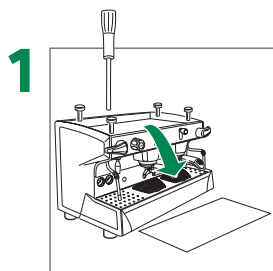

1

Rimuovere le viti e rimuovere il piano scaldatazze

Remove the screws and remove the cup tray

Retirer les vis et retirer le plateau tasses

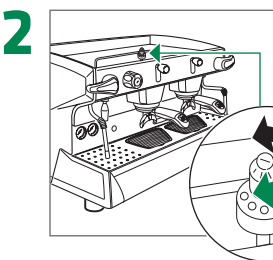

2

Impostare la pressione

Adjust the pressure regulator

Ajuster la pression

! Controllare con un manometro

Check with manometer

Vérifier avec un manomètre

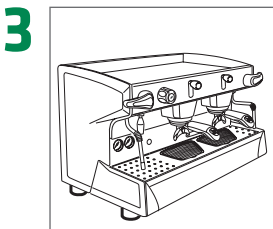

3

Montare il piano scaldatazze e fissarlo con le viti

Mount cup tray and fix it with the screws

Monter le plateau tasses et fixer avec les vis

Cosa fare se...

What if...

Que faire si...



La macchina non si avvia

The machine does not start

La machine ne se met pas en marche

| L'alimentazione elettrica funziona?

Is the power supply working?

L'alimentation électrique principale fonctionne-t-elle?

| Il fusibile sull'alimentazione è integro?

Is the fuse for the power supply fine?

Le fusible de réseau est-il endommagé?

| L'interruttore generale è inserito?

Is the main switch switched on?

L'interrupteur de mise en marche est-il activé?

| Cavo e spina di alimentazione sono integri?

Are the plug and the cable ok?

La prise et le câble sont-ils en bon état?



C'è acqua sotto la macchina

There is water under the machine

Il y a de l'eau sous la machine

| Lo scarico della bacinella è ostruito?

Is the drain tray obstructed?

Le plateau d'écoulement est-il obstrué?



Erogazione lenta

Slow dispensing

Dosage lent

| Filtri e doccette sono puliti?

Are the filter and the group heads ok?

Les filtres et les groupes d'infusion sont-ils en bon état?

| La polvere di caffè è troppo fine?

Is the coffee ground too finely?

Le café moulu est-il trop fin?



Erogazione vapore irregolare

Irregular steam delivery

Sortie irrégulière de vapeur

| I fori dello spruzzatore della lancia vapore sono ostruiti?

Are the tips of the steam wand obstructed?

Les pointes de la lance vapeur sont-elles obstruées?

Primo avvio

First start up

Première mise en service

Un'errata installazione può causare danni a persone, animali e cose

Erroneous installation can cause damage to people, animals and things

Une installation incorrecte peut conduire des dommages aux personnes, animaux et matériaux

Osservare le istruzioni di sicurezza specifiche!

Observe the notes on specific safety instructions!

Tenir compte des remarques concernant les consignes de sécurité spécifiques!

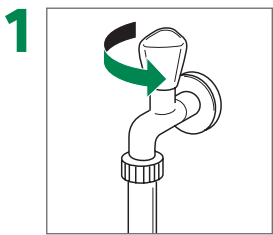

1 Aprire il rubinetto dell'acqua

Open water tap

Ouvrir le robinet d'eau

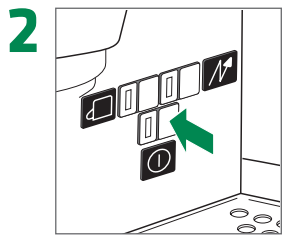

2 Accendere l'interruttore generale

Switch on main switch

Actionner l'interrupteur de mise en marche

! Aspettare che la caldaia si sia riempita

Wait until boiler is filled up

Attendre que la chaudière soit remplie

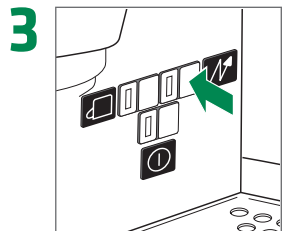

3 Accendere la resistenza caldaia

Switch on boiler heating element

Brancher l'élément chauffant de la chaudière

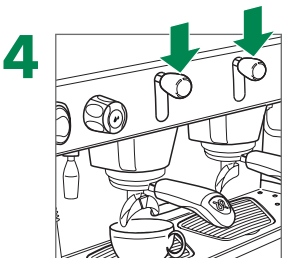

4 Risciacquare ciascun gruppo per 1 min.

Rinse each group for 1 min.

Rincer chaque groupe pendant 1 min.

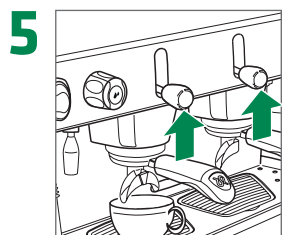

5 Spingere la leva verso l'alto

Move the lever upwards

Pousser le levier vers le haut

! Ripetere 2 volte

Repeat 2 times

Répéter 2 fois

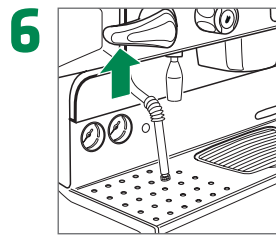

6 Erogare vapore dalla lancia vapore per 1 min.

Deliver steam from the steam wands for 1 min.

Retirer de la vapeur des lances vapeur pendant 1 min.

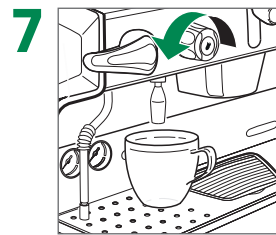

7 Prelevare acqua calda per 1 min.

Take hot water for 1 Min.

Retirer de l'eau chaude pendant 1 min.

! Ripetere 2 volte

Repeat 2 times

Répéter 2 fois

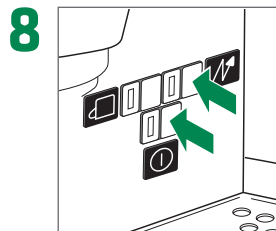

8 Spegner l'interruttore della resistenza caldaia e quello generale

Switch off boiler heating element and main switch

Débrancher l'élément chauffant de la chaudière et l'interrupteur principal

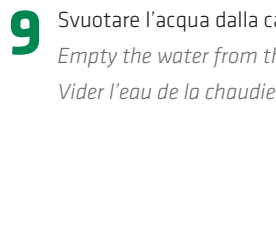

9 Svuotare l'acqua dalla caldaia

Empty the water from the boiler

Vider l'eau de la chaudière

Svuotare la caldaia

Empty the boiler

Vider la chaudière

! La caldaia può essere svuotata solo da una persona qualificata!

- Only a qualified person is allowed to empty the boiler!
Seule une personne qualifiée est autorisée à vider la chaudière!

! La macchina deve essere spenta e non deve essere in pressione (controllare il manometro)!

- The machine has to be switched off and must not be under pressure (check manometer)!
La machine doit être débranchée et ne plus être sous pression (vérifier le manomètre)!

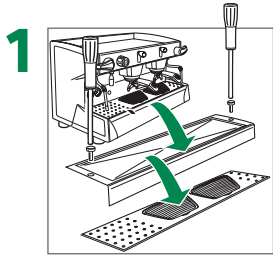

1 Rimuovere la griglia portatazze e la bacinella di scarico
Remove cup-holder grid and drain basin
Retirer la grille du porte-tasses et la cuvette d'écoulement

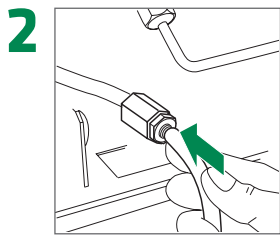

2 Inserire il tubo nel raccordo
Insert the tube into the tube-end fitting
Insérer le tuyau dans le raccord

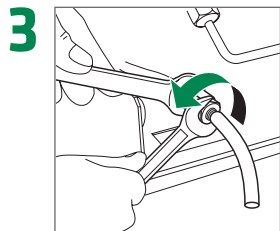

3 Allentare il raccordo
Loosen the tube-end fitting
Desserrer le raccord du tuyau

- ! Tenere fermo il raccordo con una chiave
Immobilize fitting with a wrench
Fixer le raccord avec une clé

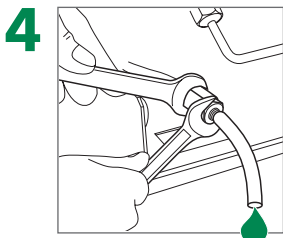

4 Lasciare defluire completamente l'acqua
Allow the water to flow out completely
Laisser l'eau s'écouler complètement

- ! Attenzione! Acqua calda
Attention! Hot water
Attention! Eau chaude

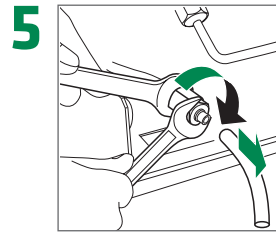

5 Chiudere il raccordo e rimuovere il tubo
Close the fitting, remove the tube
Fermer le raccord, retirer le tuyau

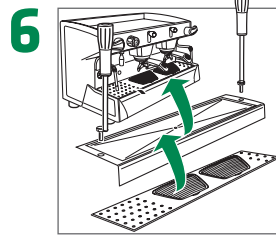

6 Riposizionare la bacinella e la griglia portatazze
Reattach drain basin and cup-holder grid
Replacer la cuvette d'écoulement et la grille du porte-tasses

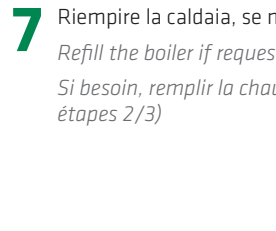

7 Riempire la caldaia, se necessario (vedere «Primo avvio», figura 2/3)
Refill the boiler if requested (see page «First start up», step 2/3)
Si besoin, remplir la chaudière (voir page «Première mise en service», étapes 2/3)

Rinnovo acqua

Water renewal

Remplacer l'eau

All'inizio dell'attività giornaliera o comunque dopo uno stop superiore alle 8 ore è necessario rinnovare il 100% dell'acqua contenuta nel circuito idraulico. Erogare acqua da ciascun gruppo per almeno 30 secondi e prelevare almeno 5 litri d'acqua dalla lancia acqua calda per macchine con 2 gruppi e 8 litri per le 3 gruppi.

At the start of each day and anytime after a stop of more than 8 hours, it is necessary to renew 100% of the water inside the hydraulic circuit. Let flow out water from each group for at least 30 seconds and dispense from the hot water spout at least 5 liters of water for 2-groups and 8 liters for 3-groups machine.

En début de journée ou, systématiquement, après un arrêt de plus de 8 heures, il est nécessaire de remplacer complètement l'eau dans le circuit hydraulique. Faire couler l'eau pendant au moins 30 secondes de chaque groupe et remplir via la sortie d'eau chaude au moins 5 litres d'eau dans la machine a 2 groupes et 8 litres dans la machine a 3 groupes.

Durezza dell'acqua

Water hardness

Dureté de l'eau

Nel caso in cui la durezza dell'acqua in ingresso superi i 5°dKH, 9°fKH o 89 ppm, (gradi tedeschi o francesi di durezza carbonatica o parts per million) installare un addolcitore. Dopo il trattamento, l'acqua in ingresso deve essere circa 5°dKH/9°fKH/89 ppm. Si consiglia di installare un filtro meccanico 10 micron alla rete idrica.

A water softening or salt partial removal system must be fitted if the hardness of the water supply is above 5°dKH, 9°fKH or 89 ppm, (German, French degrees of carbonate hardness or parts per million). The water supply after treatment should be about 5°dKH/9°fKH/89 ppm. We recommend to install a 10 micron mechanical filter to the water mains.

Si la dureté de l'eau est supérieure à 5°dKH, 9°fKH ou 89 ppm (dureté au carbonate allemande, française ou parts per million), une installation d'adoucissement de l'eau ou de déminéralisation partielle est nécessaire. La dureté résiduelle de l'eau en aval de l'adoucisseur doit être d'environ 5°dKH/9°fKH/89 ppm. Nous recommandons d'installer un filtre mécanique de 10 microns sur le secteur de l'eau.

Utilizzare solo addolcitori compatibili con macchine per caffè dotate di caldaia vapore. Evitare di collegare la macchina per caffè ad un sistema di addolcimento dell'acqua centralizzato. Evitare anche di collegare più sistemi di addolcimento dell'acqua in serie.

Connect only water softener suitable for coffee machines with steam boilers. Avoid the connecting of a coffee machine to a central water softening system. Also to be avoided is series connection of more than one water softening systems.

Raccorder uniquement à un adoucisseur adapté aux machines à café à chauffe vapeur. La machine à café ne doit pas être raccordée à un adoucisseur central. Éviter également de raccorder la machine à plus d'un adoucisseur.

Dati tecnici

Technical data

Caractéristiques techniques

Ci si riserva il diritto di apportare modifiche tecniche

We reserve the right to make technical changes

Sous réserve de modifications techniques

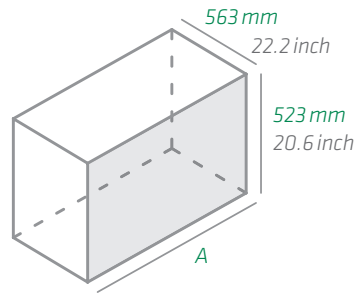

| | | 2 GR | 3 GR |
|--|--|--|--|
| Generale General Généralités | Larghezza A Width Largeur | 750 mm 29.5 inch | 990 mm 39.0 inch |
| | Peso Weight Poids | 74 kg 163.1 lb | 85 kg 187.4 lb |
| | Livello di rumore durante l'uso Noise level during use Niveau de bruit en service | < 70 dB | < 70 dB |
| | Ingresso acqua Water inlet Admission de l'eau | 3/8" | 3/8" |
| | Ø scarico (mm) Ø mm drainage Ecoulement de Ø mm | 14 mm 0.55 inch | 14 mm 0.55 inch |
| | Temperatura ambiente durante l'uso Ambient temperature during use Température ambiante en service | +5 - +35 °C +41 - +95 °F | +5 - +35 °C +41 - +95 °F |
| | Alimentazione Power supply Alimentation électrique | 110V~, 60Hz 220 - 240V~/380-415V3N~, 50 - 60Hz | 3.20 kW 4.95 kW |
| Caldaia Boiler Chaudière | Pressione Pressure Pression | 0.22 MPa 2.2 bar | 0.22 MPa 2.2 bar |
| | Temperatura Temperature Température | 134 °C | 134 °C |
| | Contenuto/Capacità Content/Capacity Contenu/Capacité | Acqua, Vapore/11l Water, Steam/11l Eau, Vapeur/11l | Acqua, Vapore/16l Water, Steam/16l Eau, Vapeur/16l |
| Scambiatori Exchanger Echangeur | Pressione Pressure Pression | 1.2 MPa 12 bar | 1.2 MPa 12 bar |
| | Temperatura Temperature Température | 134 °C | 134 °C |
| | Contenuto/Capacità Content/Capacity Contenu/Capacité | Acqua/0.35l Water/0.35l Eau/0.35l | Acqua/0.35l Water/0.35l Eau/0.35l |

Informazioni legali

Legal information

Mentions légales

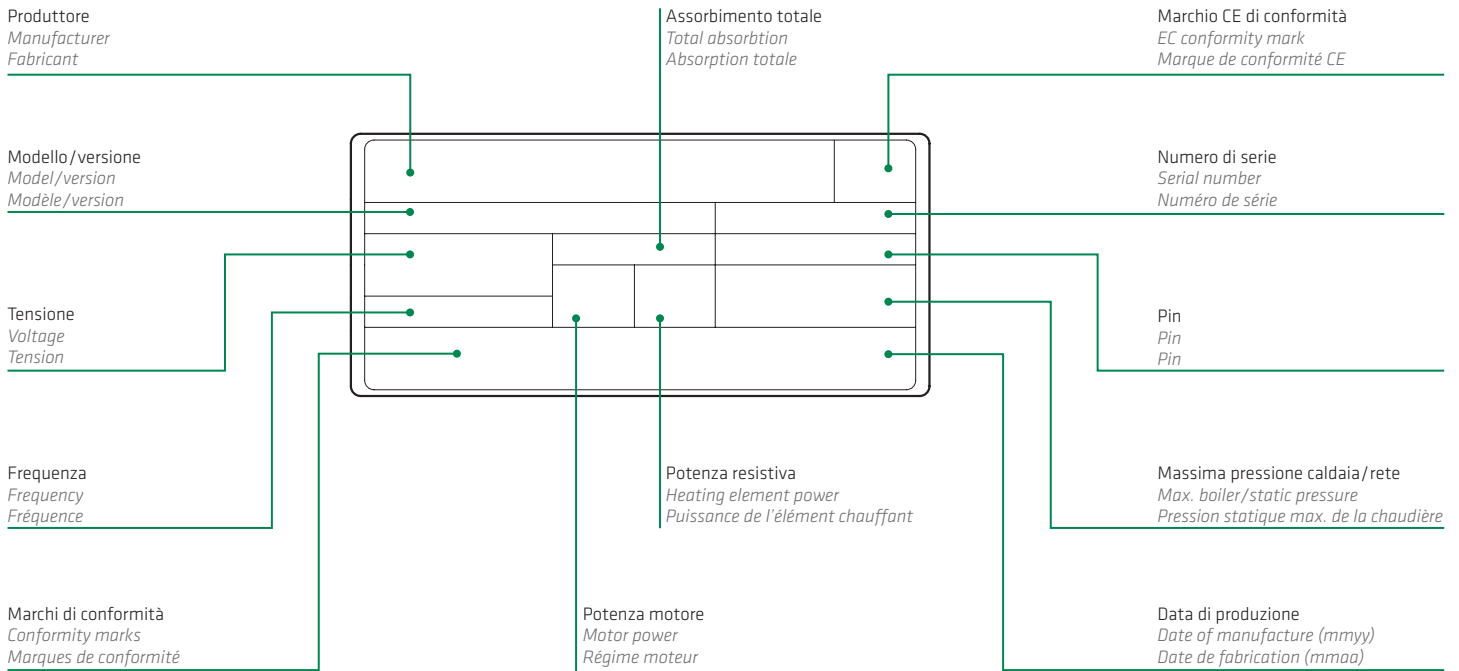

In accordo a tutte le Direttive Europee e le Norme che riguardano questo tipo di apparecchi.

In accordance with all European Directives and Norms concerning this type of appliance.

En conformité avec toutes les directives et normes européennes concernant ce type d'appareil.



La macchina è dotata dei seguenti dispositivi di protezione: pannellatura completa di protezione dalle parti soggette a calore e dal generatore di vapore e acqua calda; piano scaldavivande con vasca di contenimento dei liquidi che possono essere accidentalmente travasati; piano di lavoro con griglia e sottostante bacinella di raccolta liquidi; valvola di espansione sull'impianto idraulico e valvola sulla caldaia contro le sovrappressioni; valvola di non ritorno sull'impianto idraulico per evitare reflussi nella rete di alimentazione; comandi tastiera in bassa tensione (12V); protezione termica sul motore pompa; termica salvaresistenze; sicurezze elettroniche; termocoppia di controllo mancanza gas e termostato di controllo termocoppia che chiude automaticamente il rubinetto del gas.

The machine is equipped with the following protective devices: complete panelling protection of all the parts subject to heat and of the steam and hot water supplier; cup warmer supplied with a tray to collect spilt liquids; work surface provided with grill and tray to collect spilt liquids; expansion valve in the water system and valve on the boiler to avoid overpressure; nonreturn valve on the water system to avoid backflow to the main water supply; 12 V low tension push buttons and the control key panel; thermal protection on the pump motor; safe resistance thermal, electronic safety devices, gas failure thermocouple and thermocouple thermostat automatically closing gas tap.

La machine est équipée des dispositifs de protection suivants: un revêtement complet par panneaux de protection de toutes les pièces exposées à la chaleur et de celles qui produisent de la vapeur et de l'eau chaude; porte-tasses fourni avec grille à égouttoir et égouttoir pour collecter les liquides qui s'écoulent; surface de travail fournie avec grille à égouttoir et égouttoir pour collecter les liquides qui s'écoulent; soupape d'expansion dans le système d'eau et soupape dans la chaudière pour éviter toute surpression; soupape de non-retour dans le système d'eau pour éviter un contre-courant dans le système d'alimentation en eau principal; boutons basse tension de 12 V et clavier de contrôle; protection thermique dans le moteur de la pompe; disjoncteur de résistance thermique, dispositifs de sécurité électroniques; thermocouple de contrôle manque de gaz et thermostat de contrôle thermocouple qui ferme automatiquement le robinet du gaz.

Connessioni di alimentazione

Mains connections

Branchements sur le secteur

- ! Il conduttore di terra deve essere 9 cm più lungo degli altri conduttori
Ground conductor must be 9 cm longer than other conductors
Le conducteur de terre doit être 9 cm plus long que les autres conducteurs

Connessione trifase a stella con neutro
Three-phase star connection with neutral
Branchement en étoile triphasé avec neutre

380 – 415 V / 3N~

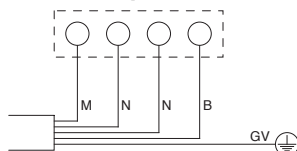

Configurazione di base
Basic configuration
Configuration de base

Connessione monofase con neutro
Single-phase connection with neutral
Branchement monophasé avec neutre

200 – 240 V ~

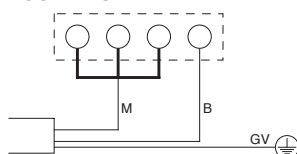

115 V ~ / 220 V ~ (U.S.)

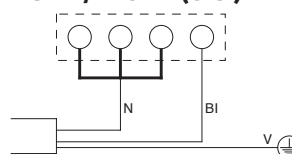

* Ponticelli forniti con la macchina
Jumpers are supplied
Les cavaliers sont fournis

Connessione a Delta
Delta connection
Connexion en triangle

220 – 240 V 3~

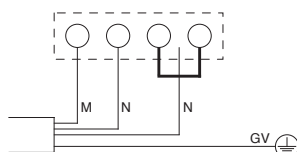

1. Collegare il cavo come mostrato in figura
Connect cable as shown in the picture
Brancher le câble comme indiqué dans la figure

2. Scollegare i cavi blu (neutro) dalla resistenza caldaia ed isolarli
Disconnect the blue cables (neutral) from the boiler, insulate them
Déconnecter les câbles bleus (neutres) de la chaudière et les isoler

3. Collegare gli elementi della resistenza caldaia come mostrato in figura
Connect boiler heating elements as shown in the diagram
Brancher les éléments chauffants de la chaudière comme indiqué dans le diagramme

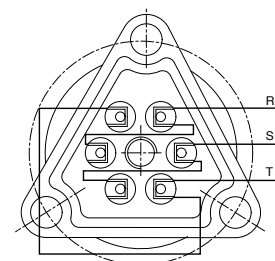

Schemi elettrici

Electric diagram

Schéma électrique

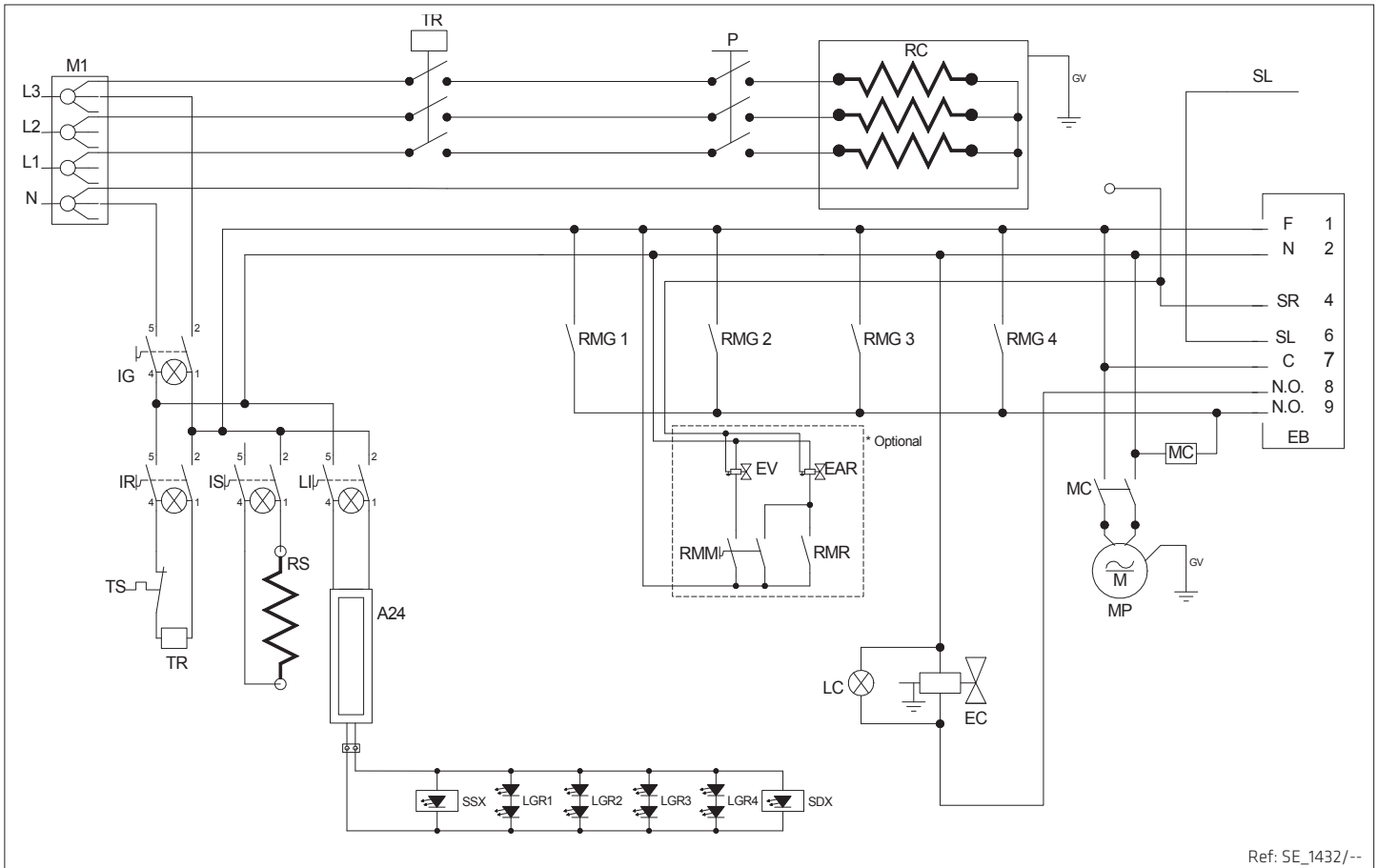

Ref: SE_1432/--

Schemi
Diagrams
Diagrammes

A24 Alimentazione 24V
Power Supply 24V
Alimentation 24V

SC Scambiatore
Heat exchanger
Echangeur thermique

SDX Luci lato destro
Right side illumination
Lumière coté droite

SL Sensore di livello
Level sensor
Capteurs de niveau

LC Lampada livello
Lamp Level indicator
Lampe niveau

CL Caldaia
Boiler
Chaudière

TR Teleruttore
Remote switch
Télérupteur

TS Termostato di sicurezza
Safety thermostat
Thermostat de sécurité

PA Rubinetto carico manuale
Manual filling tap
Robinet charge manuel

ES Valvola di espansione
Expansion valve
Soupape d'expansion

EV Elettrovalvola vapore
Steam valve
Soupape de vapeur

LGR1 LED Gruppo
LGR2 LED Group
LGR3 DEL Groupe
LGR4

LI Indicatore di livello
Level indicator
Indicateur de niveau

M1 Morsettiera
Main Terminal
Borne de raccordement

PV Pompa volumetrica
Volumetric pump
Pompe volumétrique

RA Rubinetto acqua
Water tap
Robinet d'eau

RC Resistenza caldaia
Boiler heating resist.
Resist. chauffage de la chaudière

Schemi idraulici

Hydraulic diagram

Schéma hydraulique

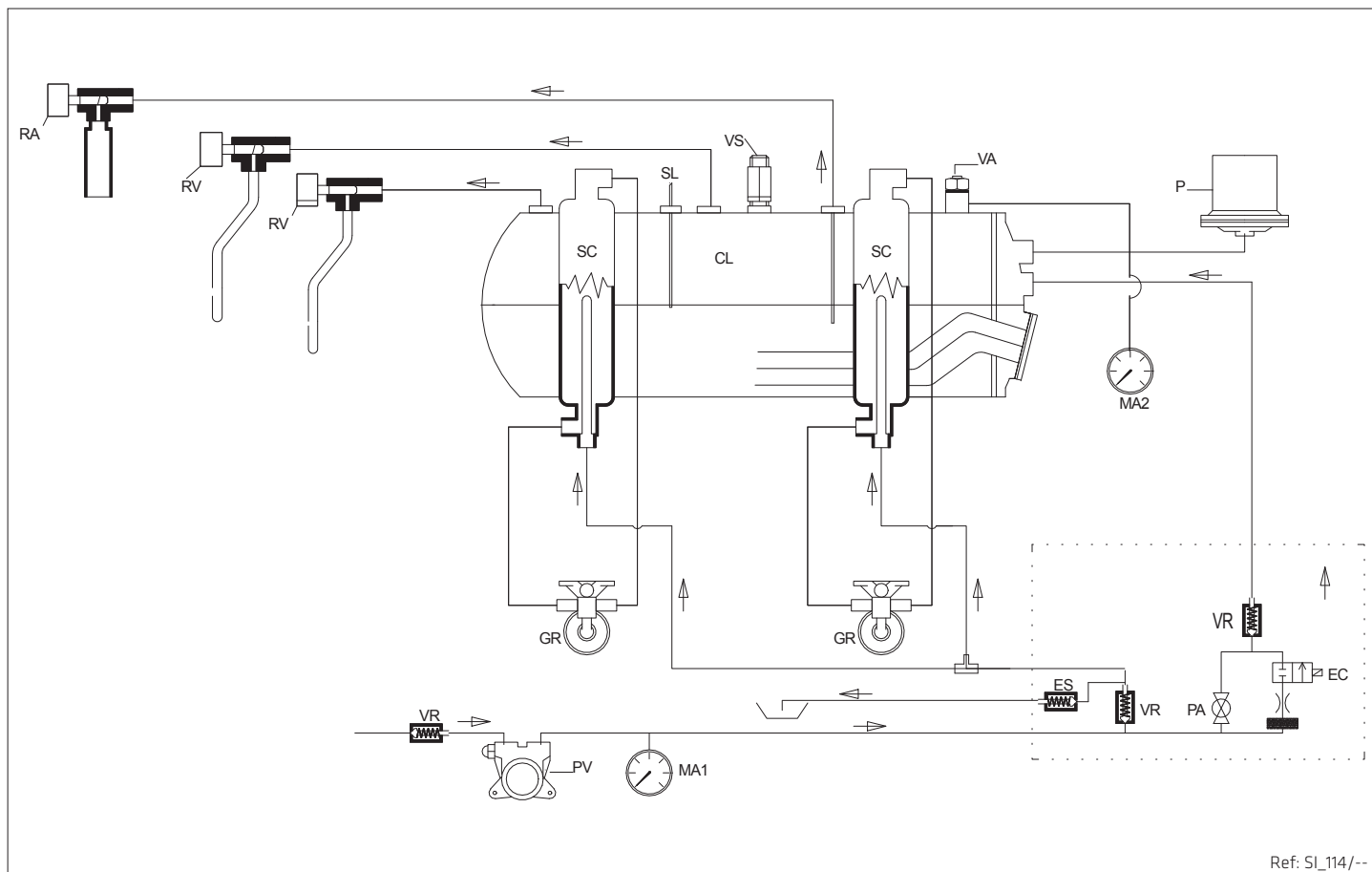

| | | | | |
|---|---|--|--|---|
| GR Gruppo Group Groupe | IG Interruttore generale Main switch Interrupteur principal | EB Scheda elettronica Electronic board Carte électronique | EC Elettrovalvola carico Feeding valve Soupape solénoïdale d'alimentation | P Pressostato Mechanic pressure switch Interrupteur de pression mécanique |
| MA1 Manometro pompa Manometer Pompe Manomètre de la pompe | MA2 Manometro caldaia Manometer boiler Manomètre de la chaudière | IL Interruttore luci Switch Lighting Interrupteur d'éclairage | IR Interruttore resistenza caldaia Switch Boiler heating Interrupteur de chauffage chaudière | RV Manopola vapore Steam tap Robinet de vapeur |
| RMG1 Reed magnetico gruppo RMG2 Contact reed group RMG3 Contact reed groupe RMG4 | RMM Reed magnetico latte montato Reed contact milk foam Contact Reed Lait avec mousse | MC Micro Relé pompa Micro relay pump Micro Relé pompe | MP Pompa Motor pump Pompe moteur | |
| VA Valvola antidepressione Vacuum valve Vanne antidépression | SSX Luci lato sinistro Left side illumination Lumière coté gauche | RMR Reed magnetico vapore Reed contact steam Contact Reed vapeur | RS Resistenza scald tazze Heater cup warmer Resistance chauffe tasse | |
| EAR Elettrovalvola aria Air solenoid valve Soupape solénoïdale d'air | VR Valvola di ritegno Check valve Vérifier la soupape | VS Valvola di sicurezza Safety valve Soupape de sécurité | IS Interruttore scald tazze Cup warmer switch Interrupteur de chauffage des tasses | |

IT **Trattamento dei rifiuti delle apparecchiature elettriche ed elettroniche.** Smaltire il prodotto seguendo le norme vigenti relative allo smaltimento differenziato presso centri di raccolta dedicati.

Non trattare come semplice rifiuto urbano.

Per qualsiasi informazione necessaria contattare il costruttore all'indirizzo indicato nel libretto istruzioni.

 *Il prodotto risponde ai requisiti richiesti dalle nuove direttive introdotte a tutela dell'ambiente e che deve essere smaltito in modo appropriato al termine del suo ciclo di vita.*

EN **Treatment of waste from electric/electronic equipment**
Dispose of the product in accordance with current local regulations concerning differentiated waste disposal in dedicated waste disposal areas.

Do not treat as simple urban waste.

For any information please contact the manufacturer at the address specified in the user manual.

 *This product complies with the requirements of the new directives introduced for the environmental safeguard and must be disposed of appropriately at the end of its life cycle.*

FR **Traitement des ordures des équipements électriques et électroniques**
Écouler le produit conformément aux normes en vigueur concernant l'écoulement différencié auprès de centres de récolte dédiés.

Ne pas traiter comme simples ordures urbaines. Pour toute information nécessaire contacter le constructeur à l'adresse indiquée dans le manuel d'emploi.

 *Le produit est conforme aux caractéristiques requises par les nouvelles directives introduites pour la sauvegarde de l'environnement et doit être écoulé de façon appropriée à la fin de son cycle de vie.*

DE **Entsorgung von elektrischen und elektronischen Geräten**
Das ist Produkt gemäß den geltenden Normen für die Mülltrennung bei den zuständigen Sammelzentren zu entsorgen.

Nicht wie normalen Müll behandeln.

Weitere Informationen sind beim Hersteller unter der in der Gebrauchsanleitung angegebenen Adresse zu erhalten.

 *Das Produkt entspricht den Erfordernissen den neuen Richtlinien über den Umweltschutz, und muss an seinem Lebensende entsprechend entsorgt werden.*

ES **Tratamiento de los desechos de los equipos eléctricos y electrónicos**
Eliminar el producto en los centros de recolección especializados, siguiendo las normas vigentes relativas a la eliminación diferenciada.

No tratar como simple desecho urbano.

Para cualquier información necesaria, contacten al fabricante en la dirección indicada en el manual de instrucciones.

 *El producto responde a los requisitos demandados en las nuevas directivas introducidas para la protección del ambiente y debe ser eliminado de manera apropiada al final de su ciclo de vida.*

PT **Tratamento do lixo dos aparelhos elétricos e eletrônicos**
Jogar o produtos seguindo as normas em vigor relativas à coleta diferenciada em centros de coleta apropriados.

Não tratar como simples lixo urbano.

Para qualquer informação necessária contactar o construtor no endereço indicado no manual de instruções.

 *O produto responde aos requisitos exigidos pelas novas diretrizes introduzidas para tutelar o ambiente e deve ser sucatado em modo apropriado ao final do seu ciclo de vida.*

NL **Afvalbehandeling van de elektrische en elektronische apparatuur**
Verwerk het product volgens de geldende normen m.b.t. de gescheiden afval bij de voorbestemde vuilniscentrums.

Behandel het product niet als eenvoudig stadsvuil.

Neem contact op met de constructeur op het aangegeven adres in deze handleiding voor nadere informatie.

 *Het product beantwoordt aan de door de nieuwe richtlijnen verlangde vereisten ingevoerd ter bescherming van het milieu en moet op passende wijze op het einde van zijn levenscyclus worden verwerkt.*

DK **Behandling af affald fra elektrisk/elektronisk udstyr**
Bortskaf produktet i overensstemmelse med nuværende reguleringer vedr. forskellige affaldsprodukter på deponeringssteder dedikeret til affald.

Må ikke behandles som alm. byaffald.

Kontakt producenten på den specificerede adresse i brugerhåndbogen for yderligere oplysninger.

 *Produktet er i overensstemmelse med de nye direktiver, introduceret for miljøforanstaltningen og skal bortskaffes på behørig vis ved slutningen af dens livscyklus.*

SE **Avfallshantering av elektriska och elektroniska apparater**
Nedskrota produkten genom att följa gällande normer för differentierad sanering på seriösa uppsamlingsställen.

Behandla det inte som vanligt tätortsavfall.

Vid behov av ytterligare information, var vänlig ta kontakt med tillverkaren på den adress som anges i bruksanvisningen.

 *Produkten motsvarar de krav som ställs i de nya miljödirektiven och den måste nedskrotas på ett lämpligt sätt i slutet av sin livscykel.*

NO **Behandling av avfall fra elektrisk/elektronisk utstyr**
Produktet skal avhendes i samsvar med gjeldende forskrifter angående differensiert avfallsavhending på desiserte avfallsavhendingsområder.

Det må ikke behandles som vanlig byavfall.

For videre opplysninger vennligst kontakt fabrikanten på adressen som er angitt i bruksanvisningen.

 *Produktet etterkommer kravene i de nye miljødirektivene og skal avhendes på en passende måte etter avsluttet bruk.*

FI **Sähköisten ja elektronisten laitteiden jätteen käsittely**

Hävittä tuote noudattaen seuraavia voimassa olevia lajitellun jätteen käsittelyä koskevia määräyksiä asianmukaiseen jätteenkäsittelylaitokseen.

Älä käsittele sitä tavallisena kaupunkijätteenä.

Mitä tahansa tietoja varten ota yhteyttä valmistajaan ohjekirjassa olevaan osoitteeseen.

 *Tuote on uusien ympäristöä suojaavien direktiivien vaatimusten mukainen ja se tulee hävittää asianmukaisella tavalla sen käyttöänsä päätyttyä.*

GR **Επεξεργασία απορριμάτων των ηλεκτρικών/ηλεκτρονικών συσκευών**
Διαθέστε το προϊόν ακολουθώντας τις ισχύουσες νομοθεσίες περί διαφορετικής επεξεργασίας των απορριμάτων σε ειδικές περιοχές διάθεσης των απορριμάτων. Μη τα διαχειρίζεστε ως απλά αστικά απόβλητα.

Για οποιαδήποτε πληροφορία, επικοινωνήστε με τον κατασκευαστή στη διευθυνση που αναφέρεται στο εγχειρίδιο των οδηγιών.

 *Το προϊόν τηρεί τις προϋποθέσεις που προβλέπουν οι νέες οδηγίες αναφορικά με την προστασία του περιβάλλοντος και πρέπει να διατίθεται με τον κατάλληλο τρόπο μετά το τέλος της χρήσης του.*

SK **Zaobchádzanie s odpadmi z elektrických / elektronických zariadení**
Výrobok likvidujte podľa súčasných predpisov o likvidácii triedeného odpadu na k tomu určených skládkach.

Nezaobchádzajte s ním ako s bežným komunálnym odpadom.

Ak potrebujete akékoľvek informácie, kontaktujte, prosím, výrobcu na adrese uvedenej v návode na použitie.

 *Výrobok zodpovedá požiadavkám nových smerníc zavedených pre ochranu životného prostredia a zlikvidovať sa na konci svojej životnosti musí príslušným spôsobom.*

HU **Az elektromos és elektronikai készülékek hulladékkezelése**
A terméket az erre a célra kijelölt gyűjtőhelyekre adja le követve a szelektív hulladékgyűjtéssel kapcsolatos jelenlegi jogszabályokat.

Ne kezelje közönséges városi hulladékként.

Bármilyen információért forduljon a gyártóhoz, melynek címét a használati útmutatóban találja.

 *A termék megfelel a környezet védelme érdekében újonnan bevezetett irányelvek követelményeinek és ennek megfelelően kell kezelni az élettartamának végétől.*

CZ **Zacházení s odpady z elektrických / elektronických zařízení**
Výrobek likvidujte podle současných předpisů o likvidaci tříděného odpadu na k tomu určených skládkách.

Nezacházejte s ním jako s běžným obecním odpadem.

Potřebujete-li jakékoli informace, kontaktujte prosím výrobce na adrese uvedené v návodu pro použití.

 *Výrobek odpovídá požadavkům nových směrnic zavedených pro ochranu životního prostředí a zlikvidovat se na konci své životnosti musí příslušným způsobem.*

ET **Elektri- ja elektronseadmete jäätmete töötlemine**
Tootest lahtisaamist peab läbi viima vastavalt kaibivatele eeskirjaledele, mis käsitlevad jäätmetest eristatud lahtisaamist selleks mõeldud jäätmetest lahtisaamise alades.

Mitte töödelda nagu tavalisi majapidamisjäätmeid.

Mistahes informatsiooni saamiseks pöörduge palun tootja poole aadressil, mis on märgitud kasutaja käsiraamatus.

 *Toode vastab uutele nõutele, mis on esitletud keskkonna kaitsmiseks ja sellest peab reeglipäraselt lahti saama selle elutsükli lõpus.*

LT **Kur išmesti elektros \ elektroninės įrangos atliekas.**
Šalinkite įrangos atliekas atitinkamai esamų taisyklių, kurios liečia tokios rūšies atliekas apie specialias atliekų kaupimo vietas.

Nemeskite atliekas į paprastus miesto šiukšlių konteinerius. Papildomos informacijos kreipkitės į gamintoją nurodytu vartotojo instrukcijoje adresu.

 *Šis produktas atitinka įvestos ekologinio saugumui naujos direktyvos reikalavimus ir turi būti sunaikintas pasibaigus jo atitiktis terminui.*

SL **Obdelava odpadkov električnih in elektronskih naprav**
Odlaganje izdelkov je potrebno vršiti v skladu z veljavnimi predpisi v zvezi z selektivnim odlaganjem odpadkov v centrih za zbiranje odpadkov ki so temu namenjeni. Ne odlagajte ga kot običajne smeti.

Za kakršnokoli informacijo kontaktirajte proizvajalca na naslovu, ki je naveden v priložniku z navodili.

 *Izdelek odgovarja zahtevam novih smernic, ki so uvedene zaradi zaščite življenske sredine in mora biti odložen na ustrezen način po koncu življenske dobe.*

PL **Postępowanie z odpadami pochodzącymi z urządzeń elektrycznych/elektronicznych**
Produkt musi zostać poddany utylizacji zgodnie z obowiązującymi przepisami dotyczącymi segregowania odpadów w specjalnie do tego wyznaczonych miejscach. Nie wyrzucać razem ze zwykłymi odpadami miejscowymi.

W celu uzyskania jakichkolwiek informacji proszę skontaktować się z producentem pod adresem podanym w instrukcji obsługi dla użytkownika.

 *Ten produkt odpowiada wymogom zawartym w nowych dyrektywach wprowadzonych w celu ochrony środowiska i po zakończeniu cyklu eksploatacji musi zostać zutylizowany we właściwy sposób.*

LV **Kā utilizēt elektrisko/elektronisko iekārtu atkritumus**
Iekārtu atkritumus nepieciešams utilizēt atbilstoši spēkā esošajiem noteikumiem, kuri reglamentē dažādu veidu atkritumu utilizēšanu tikai speciālajās atkritumu konteineros. Nemetiet šos atkritumus parastajos kopējos pilsētas atkritumu konteineros.

Lai saņemtu jebkuru informāciju, griezieties pie ražotāja, kura adrese uzrādīta ekspluatācijas instrukcijā.

 *Dotais produkts atbilst jaunās direktīvas prasībām, kura attiecas uz ekoloģisko drošību, un tas ir atbilstošā kārtībā utilizējams pēc tā, kad nobeigsis tā derīguma termiņš.*



coffeeing the World

**DICHIARAZIONE DI CONFORMITÀ UE - DÉCLARATION UE DE CONFORMITÉ
EU-KONFORMITÄTSEKRLÄRUNG - EU DECLARATION OF CONFORMITY
DECLARACIÓN UE DE CONFORMIDAD - DECLARAÇÃO UE DE CONFORMIDADE**

Noi RANCILIO Group s.p.a. con socio unico

Soggetta a direzione e coordinamento di ALI S.p.A.

Viale della Repubblica 40, 20015, Villastanza di Parabiago (MI)

Dichiariamo sotto la nostra responsabilità che il prodotto: **Macchina per caffè per uso professionale**
Déclarons, sous notre responsabilité, que le produit: **Machine à café d'utilisation professionnel**
Erklären in alleiniger Verantwortung, daß das Produkt: **Kaffeemaschine für professionellen Gebrauch**
Declare under our responsibility that the product: **Espresso coffee makers for professional use**
Declaramos bajo nuestra responsabilidad que el producto: **Máquina para café de uso profesional**
Declaramos sob a nossa responsabilidade que o produto: **Máquina para café para uso profissional**

modello: - modèle: - Modell: - model: - modelo: - modelo:

Classe 7 – Classe 9

al quale è riferita questa dichiarazione, è conforme alle seguenti direttive:
auquel se réfère cette déclaration, est conforme aux directives suivantes:
auf das sich diese Erklärung bezieht, mit den folgenden Richtlinien übereinstimmt:
to which this declaration relates, complies with the following directives:
al cual se refiere esta declaración, cumple con las siguientes directivas:
às quais a presente declaração se refere, e com as seguintes directivas:

2006/42/CE

Direttiva Macchine - Directive Machines - Maschinenrichtlinie - Machinery Directive - Directiva Máquinas - Directiva de Máquinas

2014/30/UE

Direttiva EMC - Directive EMC - EMV-Richtlinie - EMC Directive - Directiva EMC - Directiva CEM

2014/35/UE

Direttiva Bassa Tensione - Directive Basse Tension - Niederspannungsrichtlinie - Low Voltage Directive - Directiva Baja Tensión - Directiva Baixa Tensão

2014/68/UE

*Direttiva attrezzatura a pressione (PED) - Directive sur les équipements sous pression (PED) - Richtlinie für unter Druck stehende Geräte (PED)
Pressure device directive (PED) - Directiva de equipos de presión (PED) - Directiva equipamentos sob pressão (PED)*

2011/65/UE

Direttiva ROHS 2 - Directive ROHS 2 - ROHS 2 Richtlinie - RHOS 2 Directive - Directiva ROHS 2 - Directiva RHOS 2

*Norme armonizzate applicate - Normes harmonisées appliquées - Angewendete harmonisierte Normen
Harmonized standards applied - Normas armonizadas aplicadas - Normas armonizadas aplicadas*

EN 60335-1:2012 + /A11:2014

EN 60335-2-75:2004 + /A11:2006 + /A1:2005 + /A12:2010 + /A2:2008

EN 55014-1:2006 + /A1:2009 + /A2:2011, EN 55014-2:1997 + /AC:1997 + /A1:2001 + /A2:2008

EN 61000-3-2:2014, EN61000-3-12:2011, EN 61000-3-3:2013, EN 61000-3-11:2000

EN 62233:2008

Nome (*) e indirizzo (**) della persona autorizzata a costituire il fascicolo tecnico
Nom (*) et adresse (**) de la personne autorisée à constituer le dossier technique
Name (*) und Anschrift (**) der Person, die bevollmächtigt, die technischen Unterlagen zusammenzustellen
Name (*) and address (**) of the person authorized to compile the technical dossier
Nombre (*) y dirección (**) de la persona facultada para elaborar la ficha técnica
Nome (*) e endereço (**) da pessoa autorizada a compilar o dossier técnico

(*) **CEO Sig. Giorgio Fortini**

*La presente dichiarazione perde la sua validità se la macchina viene modificata senza la nostra espressa autorizzazione.
La présente déclaration perd sa validité dès lors que la machine est modifiée sans notre autorisation expresse.
Die vorliegende Erklärung verliert ihre Gültigkeit, wenn die Maschine ohne unsere ausdrückliche Genehmigung verändert wird.
The present declaration will become invalid should the machine be modified without our specific authorization.
La presente declaración pierde su validez si la máquina es modificada sin nuestra autorización expresa.
A presente declaração perde a validade se a máquina for alterada sem a nossa autorização específica.*

(**) **RANCILIO Group s.p.a. con socio unico**
Soggetta a direzione e coordinamento di ALI S.p.A.

Contatti

Contacts

Contacts

Headquarters, Production Plant and R&D Centers

Rancilio Group S.p.A.

Viale della Repubblica 40
20015 Villastanza di Parabiago (MI) – Italy
Ph. +39 0331 408200
Fax +39 0331 551437
info@ranciliogroup.com

Egro Suisse AG

Bahnhofstrasse 66
5605 Dottikon – Switzerland
Ph. +41 (0)56 616 95 95
Fax +41 (0)56 616 95 97
info-ch@ranciliogroup.com

Worldwide Branch Locations

Spain

Rancilio Group Espana, S.A.
Gran Via de Carlos III, 84 3ª – Edificio Trade
08028 Barcelona – Spain
Ph. +34 902 884 275
Ph. +34 934 923 414
Fax +34 93 496 57 01
info-es@ranciliogroup.com

Germany

Rancilio Group Deutschland GmbH
Talstrasse 27
97990 Weikersheim – Germany
Ph. +49 7934 99 29 30
Fax +49 7934 99 29 330
info-de@ranciliogroup.com

Portugal

Rancilio Group Portugal Lda
Rua José Vicente Gonçalves nº 14-Armaz.-2
Parque Industrial do Seixal
2840-048 Aldeia de Paio Pires-Seixal
Lisboa – Portugal
Ph. + 351 21 493 52 58

Switzerland

Egro Suisse AG
Bahnhofstrasse 66
5605 Dottikon – Switzerland
Ph. +41 (0)56 616 95 95
Fax +41 (0)56 616 95 97
info-ch@ranciliogroup.com

Rancilio Group Portugal Lda
Rua Nova Urbanização do Cavaco 76
4470-264 Maia
Porto – Portugal
Ph. + 351 22 010 14 19
Fax + 351 22 010 14 20
info-pt@ranciliogroup.com

USA / Canada

Rancilio Group North America Inc.
1340 Internationale Parkway/Suite 200
Woodridge, IL 60517 – U.S.A.
Ph. +1 630 914 7900
Fax +1 630 914 7901
Toll Free: +1 877 726 2454
info@ranciliogroupna.com



www.ranciliogroup.com



facebook.com/RancilioGroup



[Rancilio Group Channel](#)