

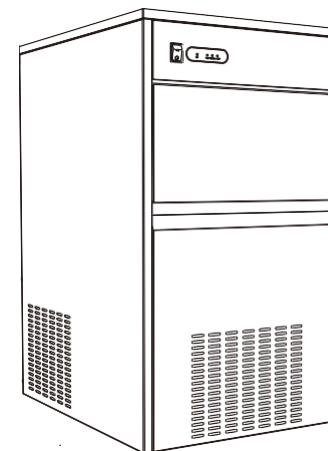



Автоматический льдогенератор, VA-IM25AS VA-IM30AS Инструкция пользователя



Благодарим за выбор нашего автоматического льдогенератора!
Для обеспечения правильной работы этого льдогенератора просьба
внимательно прочесть инструкцию перед использованием и хранить ее вместе
с прибором.



Символ  изделия или его упаковке означает, что это изделие нельзя утилизировать вместе с бытовыми отходами. Его следует сдать в соответствующий пункт сбора для утилизации электрического и электронного оборудования. Обеспечив правильную утилизацию этого изделия, вы сможете предотвратить отрицательное воздействие на окружающую среду и здоровье человека, которое могло бы быть вызвано неправильным обращением с отходами этого изделия. За более подробной информацией об утилизации этого изделия обращайтесь в свой муниципалитет

УСТРАНЕНИЕ НЕПОЛАДОК

НЕПОЛАДКА	ПРИЧИНА	РЕШЕНИЕ
Льдогенератор не работает	1. Напряжение меньше 187В 2. Температура воздуха ниже 10°C	1. Выключите прибор, запустите повторно при нормальном напряжении 2. Попробуйте повторно при температуре воздуха выше 10°C
Компрессор работает, но лед не генерируется. (ремонт профессиональным техником)	1. Утечка хладагента 2. Блокировка холодильной системы 3. Соленоидный клапан постоянно открыт 4. Не работает конденсаторный вентилятор 5. Элемент Холла не реагирует	1. Заправьте хладагент и проверьте на утечку 2. Замените фильтр для системы заправки азотом 3. Замените соленоидный клапан 4. Проверьте работоспособность и правильность положения элемента Холла
Не работает компрессор	1. Недостаточно воды 2. Отделение для льда заполнено 3. Компрессор останавливается (температура корпуса слишком высока)	1. Проверьте систему подачи воды (водяной вентиль и трубу подачи воды) 2. Извлеките немного льда. 3. Выключите прибор и повторно запустите через 1 час
Горит индикатор Недостаточно воды	1. Недостаточно воды в системе подачи воды 2. Поврежден водяной вентиль 3. Слишком низкое давление водопроводной воды	1. Убедитесь, что система подачи воды в порядке, затем перезапустите прибор 2. Проверьте водяной вентиль 3. Давление водопроводной воды должно быть не меньше 1 кг/см ²
Индикатор сбоя мигает каждые секунду	Поврежден температурный датчик	Замените температурный датчик
Индикатор сбоя загорается каждые 5 секунд	Отключен датчик помешивания воды	Поправьте датчик помешивания воды
Горит индикатор сбоя	Неполадки в холодильной системе	Проверьте холодильную систему

ПРИМЕЧАНИЕ: При работе компрессора температура поверхности может достигать 70-90°C. Это не является неисправностью.

СОДЕРЖАНИЕ

ОПИСАНИЕ	1
СТРУКТУРА.....	2
ИНДИКАТОРНАЯ ПАНЕЛЬ.....	2
ЧТО ВАЖНО ЗНАТЬ ПЕРЕД РАБОТОЙ	3
РАБОТА	4
ОБСЛУЖИВАНИЕ И ОСНОВНОЙ ПРИБОР	5
УСТРАНЕНИЕ НЕПОЛАДОК.....	6
ЭЛЕКТРИЧЕСКАЯ СХЕМА	7

Благодарим за выбор нашей серии автоматических генераторов кубиков льда!
Для обеспечения правильной работы этого льдогенератора просьба внимательно прочесть инструкцию по эксплуатации перед использованием и хранить ее вместе с прибором.

ОПИСАНИЕ

Наш автоматический генератор кубиков льда - это один из наших новых продуктов. Внешний вид спроектирован в сером прямоугольном стиле. Им легко управлять, у него отличная производительность и прекрасный дизайн.

Льдогенератор автоматически управляется компьютером. Это улучшает эффективность генерации льда, снижает энергопотребление и заметно удешевляет генерацию льда для клиента. Он обладает функцией защиты окружающей среды.

К достоинствам льдогенератора можно отнести быстроту работы, большую производительность, высокую прозрачность гранул льда, быстрый сброс льда и т.д. При нехватке воды или переполнении отделения для льда на панели управления загорится соответствующий индикатор, льдогенератор автоматически остановится.

Отделение для хранения льда покрыто полиуретановой пленкой, что препятствует таянию льда.

Электрическая схема

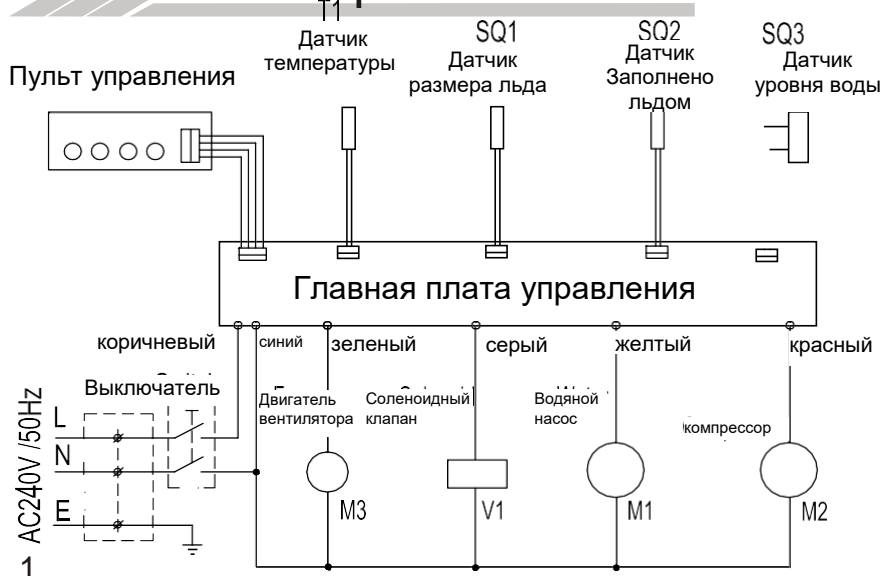

ОБСЛУЖИВАНИЕ И ОСНОВНОЙ ПРИБОР

ОБСЛУЖИВАНИЕ

1. Если компрессор останавливается по какой-либо причине, например, мало воды, слишком много льда, отключено питание и т.п., не перезапускайте его сразу. Перезапустите его через 5 минут для защиты компрессора.
2. Регулярно проверяйте переходники трубок для подачи и слива воды и сливайте небольшие излишки воды во избежание утечки.
3. Если льдогенератор не будет использоваться длительное время, открутите пластмассовый винт сливного патрубка на задней стороне льдогенератора для слива излишка воды из лотка. Затем закрутите его обратно. Протрите внутреннюю поверхность отделения для хранения льда чистой ветошью.
4. При включении или выключении из розетки держите вилку рукой, не тяните за провод с усилием.
5. Не кладите посторонние предметы на льдогенератор, чтобы не нарушить его нормальную работу.

ОСНОВНОЙ БЛОК

(измерено при температуре воздуха 15°C и температуре воды 10°C)

Модель	Производительность генерации льда (кг/24ч)	Потребляемая мощность (Вт)	Объем хранимого льда (кг)	Размеры (мм)
VA-IM-25AS	25	240	12	398X512X786
VA-IM-30AS	30	280	12	398X512X786

Данные спецификации могут быть изменены без уведомления. См. табличку на приборе.

РАБОТА

- 1 Раскройте упаковку и достаньте инструкцию по эксплуатации и запасные части, такие как трубки для подачи и слива воды, совок для льда, уплотнительные прокладки и т.д.
- 2 Поместите льдогенератор в хорошо проветриваемое место, обеспечив свободное пространство как минимум 150 мм вокруг него. Убедитесь, что льдогенератор установлен по уровню и вдали от источников тепла.
- 3 Соедините один конец гибкой гофрированной трубки диаметром 12 (идет в комплекте) с трубкой слива воды на задней стороне прибора. Другой конец трубки следует поместить в лоток для излишков воды (готовится пользователем самостоятельно) или в канализацию.
- 4 Соедините один конец трубки для подачи воды (идет в комплекте) с переходником 3/4 дюйма на водопроводном кране. Давление воды в трубке подачи воды 1-8 кг/см². Другой конец трубки для подачи воды следует соединить резьбовым переходником 9 водяного вентиля на задней стороне льдогенератора. Не забудьте установить уплотнительные прокладки (идут в комплекте) с обоих концов трубки для подачи воды перед соединением.

5 Подключите воду и электропитание, нажмите на сетевой выключатель 1, когда компрессор начнет работать, на рабочей панели загорится индикатор работы, и запустится нормальный процесс генерации льда. Все процессы - подача воды, генерация льда, сброс льда, хранение льда - управляются автоматически для непрерывной генерации льда. Если отделение для льда заполнено, на рабочей панели загорится индикатор заполнения льдом, и льдогенератор остановится автоматически. Если мало воды или сбой в системе подачи воды, загорится индикатор Мало воды, и льдогенератор остановится автоматически.

СТРУКТУРА

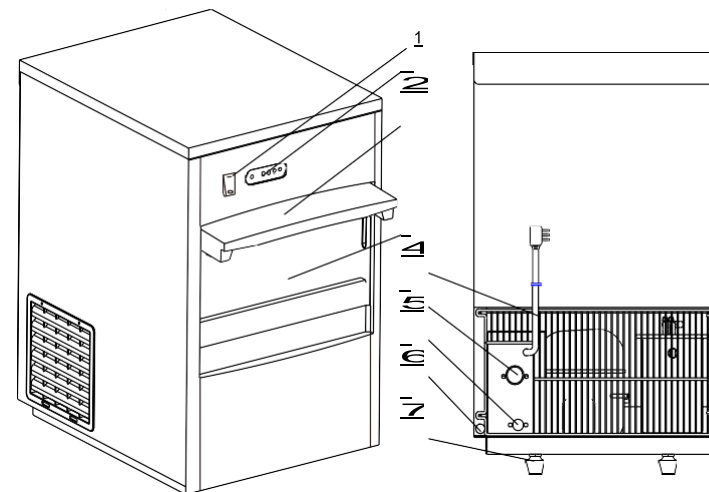

- | | | |
|-------------------------------|-----------------|-----------------------------|
| 1 Выключатель | 2 Панель экрана | 3 Сдвижная дверца |
| 4 Отделение для хранения льда | 5 Сетевой шнур | 6 Входной патрубок для воды |
| 7 Выходной патрубок для воды | 8 Сливной винт | 9 Ножка |

ИНДИКАТОРНАЯ ПАНЕЛЬ



Индикатор	Рекомендация
Не горит ни один индикатор	Кратковременно подключите питание; Состояние саморегулировки при сбое
Горит индикатор работы	Генерация льда идет нормально
Горит индикатор Заполнено льдом	Заполнено отделение для льда или температура ниже 5°C.
Индикатор Мало воды мигает ежесекундно.	Отсутствует вода в отделении. Но при подаче воды он запустится автоматически
Горит индикатор Мало воды.	Отсутствует вода в отделении. Перезапустите прибор после восстановления подачи воды

Что важно знать перед работой

1. При транспортировке не наклоняйте корпус более чем на 45° . Не переворачивайте льдогенератор при сбое в компрессоре или холодильной системе.
2. При первом использовании или после длительного простоя открутите сливной винт для слива воды в подготовленный пользователем лоток. Лед, сделанный первые два раза, несъедобен, это процесс самоочистки система льдогенератора. После двукратного слива воды, как указано выше, закрутите винт. Новый лед съедобен.

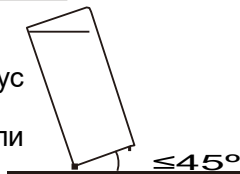

3. Льдогенератор следует поместить на горизонтальную и устойчивую поверхность, вдали от источников тепла или коррозионных газов. Обеспечьте как минимум 150 мм свободного пространства вокруг льдогенератора для вентиляции.

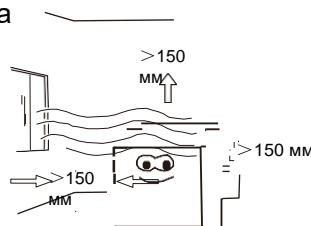

4. Отрегулируйте ножки прибора, иначе это нарушит уровень воды и повлияет на форму кубиков. Перед первым использованием льдогенератора, следует подождать около 12 часов после размещения его в правильном месте.
5. Выход сливной трубки должен быть ниже корпуса, чтобы вода сливалась самотеком.
6. Диапазон напряжения: 228-256 В
7. Номинальный ток провода должен быть больше 6А, сечение 0,75 мм². Провод может быть одно- или многожильным. Номинальное напряжение плавкого предохранителя 5А.
8. Следует использовать отдельную трехполюсную розетку с заземлением.

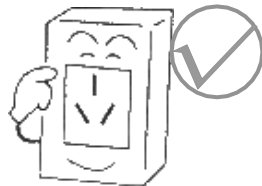
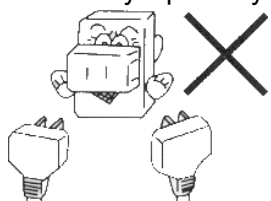
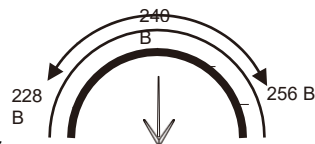

(Аксессуары можно выбрать) Установка фильтра

работа в направлении, обратном стрелке, выше

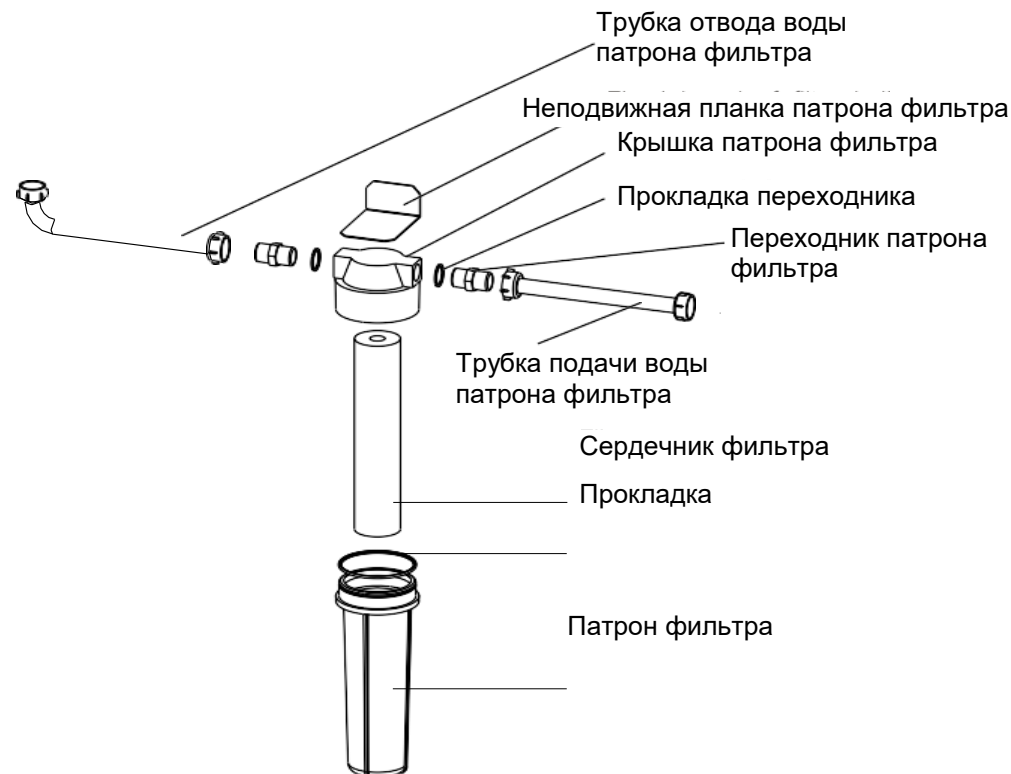

1. Установите прокладку в канавку корпуса верхнего фильтра.
2. Поместите сердечник фильтра в корпус фильтра, затем накройте крышкой корпуса фильтра.
3. Закрепите неподвижную панель на крышке фильтра винтами.
4. Соедините переходник корпуса фильтра с трубкой для подачи воды корпуса фильтра, установите прокладку, затем соедините его с концом крышки фильтра с надписью in.
5. Соедините переходник корпуса фильтра с трубкой для слива воды корпуса фильтра, установите прокладку, затем соедините его с концом крышки фильтра с надписью out.
6. После завершения установки закрепите фильтр на задней стороне

Это не обычная конфигурация, покупается отдельно