

VIATTOTM

РУКОВОДСТВО ПО ЭКСПЛУАТАЦИИ

ЛЬДОГЕНЕРАТОР VA-IM2200

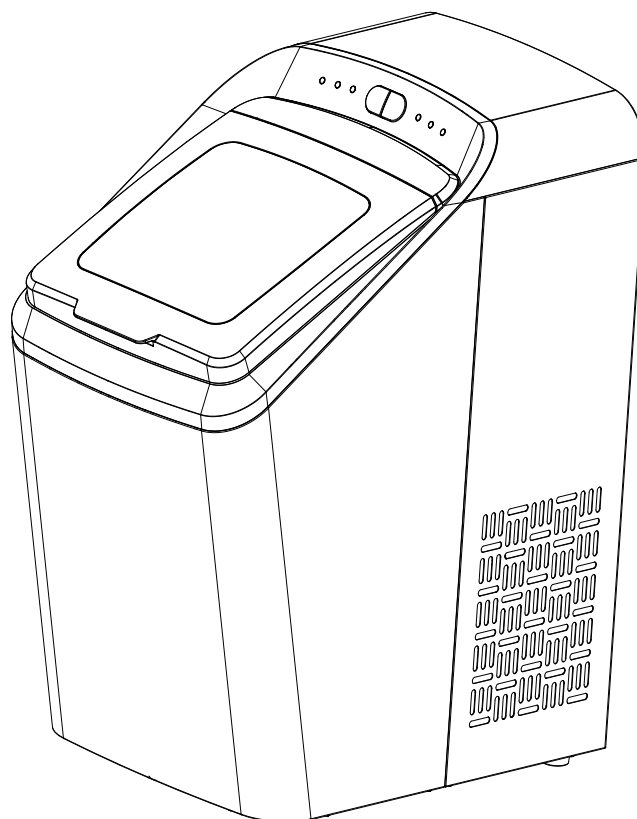

Перед использованием внимательно ознакомьтесь с настоящим руководством и сохраните его для обращения в будущем.

ВАЖНЫЕ УКАЗАНИЯ ПО ТЕХНИКЕ БЕЗОПАСНОСТИ

Во избежание риска возгорания, взрыва, удара электрическим током или травм при использовании льдогенератора, необходимо соблюдать следующие важные инструкции по технике безопасности:

1. Перед использованием убедитесь, что напряжение питания соответствует напряжению, указанному на заводской табличке устройства.
2. Запрещено снимать с льдогенератора этикетки с информацией о безопасности, предупреждениями или информацией об устройстве.
3. Льдогенератор необходимо подключить к отдельной розетке с заземлением. К этой розетке запрещено подключать другие приборы. Убедитесь, что вилка полностью вставлена в розетку.
4. Устройство необходимо заземлить. Оно оснащено кабелем питания с заземляющей вилкой. Вилку необходимо вставить в правильно смонтированную и заземленную розетку.
5. Не рекомендуется использовать удлинитель, так как он может перегреться и это может привести к возгоранию. Однако, если необходимо использовать удлинитель:
 - 1) Удлинитель должен иметь заземление для вилки.
 - 2) Указанная номинальная мощность удлинителя должна быть равна или превышать номинальную мощность устройства.
6. Его необходимо расположить таким образом, чтобы он не свисал с края стола или столешницы, так как в этом случае за него могут потянуть дети. Запрещено использовать устройство с поврежденным кабелем или вилкой, а также если устройство вышло из строя или повреждено. В этом случае устройство необходимо передать в ближайший авторизованный сервисный центр с целью осмотра, ремонта или настройки.
7. Во избежание опасности в случае повреждения кабеля питания он подлежит замене изготовителем, его агентом по сервисному обслуживанию или специалистом с аналогичной квалификацией.
8. Не допускайте свисания кабеля питания с края стола или стойки, а также его контакта с горячими поверхностями.
9. Запрещено ставить на горячую газовую или электрическую плиту или рядом с ней, а также в нагретую духовку.
10. Кабель питания должен располагаться таким образом, чтобы дети не могли за него потянуть и о него нельзя было споткнуться.
11. Кабель не должен соприкасаться с горячими поверхностями.
12. Использование комплектующих, не рекомендованных или не продаваемых изготовителем, может привести к возгоранию, удару электрическим током или травмам.
13. Запрещено прикасаться к испарителю при использовании льдогенератора или приготовлении льда, чтобы избежать обморожения.
14. Запрещено погружать части устройства в воду.
15. Для отключения поверните любой элемент управления в положение "ВЫКЛ." и извлеките вилку из розетки.
16. Не подключайте и не извлекайте устройство из розетки мокрыми руками.
17. Перед очисткой, обслуживанием, а также когда устройство не используется, его необходимо отключить.
18. Запрещено использовать воду, которая не отвечает требованиям микробиологической безопасности или имеет неизвестное качество.
19. Запрещено чистить льдогенератор легковоспламеняющимися жидкостями. Пары могут создать опасность пожара или взрыва.
20. Запрещено переворачивать льдогенератор. В случае случайного переворота выдержите льдогенератор в неподвижном положении в течение 2 часов, прежде чем снова включить его.
21. Если льдогенератор вносится в помещение с улицы в зимнее время, не используйте его в течение нескольких часов, так как ему необходимо прогреться до комнатной температуры перед началом работы.
22. Запрещено класть в льдогенератор легковоспламеняющиеся, взрывоопасные и коррозионные предметы.
23. Запрещено использовать льдогенератор при утечке легковоспламеняющегося газа.

24. Запрещено хранить и использовать газ и другие легковоспламеняющиеся вещества рядом с льдогенератором, чтобы избежать возгорания.
25. Перед перемещением отключите льдогенератор от сети, чтобы не повредить холодильную систему.
26. Не пытайтесь разбирать, ремонтировать, изменять или заменять какие-либо части устройства.
27. Устройство может использоваться лицами с ограниченными физическими, сенсорными или умственными способностями, или лицами с отсутствием опыта и знаний только в случае, если они находятся под присмотром, проинструктированы на предмет безопасного использования устройства и понимают связанные с ним опасности.
28. Детям в возрасте от 3 до 8 лет запрещено самостоятельно разбирать устройство.
29. Детям запрещено играть с устройством.
30. Очистка и техническое обслуживание не должны производиться детьми без присмотра.
31. При использовании устройства детьми или вблизи с ними необходим тщательный контроль.
32. Запрещено оставлять устройство без присмотра во время использования.
33. Запрещено использовать кофеварку вне помещения.
34. Использовать только по назначению.
35. Утилизация льдогенератора производится в соответствии с местными регулирующими нормами, так как в нем используется легковоспламеняющийся продувочный газ и хладагент.
36. Утилизация воспламеняющегося хладагента и продувочного газа выполняется в соответствии с местными правилами.
37. **ПРЕДУПРЕЖДЕНИЕ.** Не перекрывать вентиляционные отверстия в корпусе устройства или во встроеной конструкции.
38. **ПРЕДУПРЕЖДЕНИЕ.** Запрещено использовать механические устройства или другие средства для ускорения процесса размораживания, если такие средства не рекомендованы изготовителем.
39. **ПРЕДУПРЕЖДЕНИЕ.** Не повреждать контур хладагента.
40. **ПРЕДУПРЕЖДЕНИЕ.** Запрещено использовать электроприборы внутри отсеков для хранения пищевых продуктов, если они не рекомендованы изготовителем.
41. Запрещено хранить в устройстве взрывчатые вещества, такие как аэрозольные баллончики с горючим топливом.



42. **ОПАСНО! Риск возгорания легковоспламеняющихся материалов.**
43. **ПРЕДУПРЕЖДЕНИЕ.** При установке устройства убедитесь, что кабель питания не перекручен и не поврежден.
44. **ПРЕДУПРЕЖДЕНИЕ.** Запрещено размещать несколько переносных розеток или портативных источников питания за устройством.
45. Устройство предназначено для использования в бытовых и иных аналогичных целях, например:
 - Кухонные зоны для персонала в магазинах, офисах и других рабочих помещениях;
 - Фермерские дома и клиентами в отелях, автодорожных гостиницах и других помещениях жилого типа;
 - Гостиницы типа "ночлег и завтрак".
 - Учреждения общественного питания и аналогичные учреждения, не относящиеся к розничной торговле.
46. Сохраните это руководство для обращения в будущем.

СХЕМА ЛЬДОГЕНЕРАТОРА



ПАНЕЛЬ УПРАВЛЕНИЯ

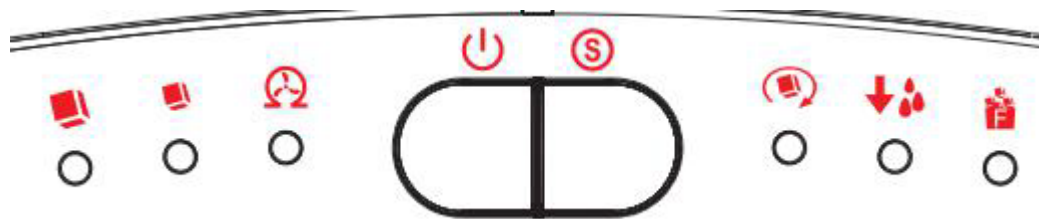















Кнопка (с индикатором)	Функция
	Индикатор загорается зеленым цветом при выборе большого размера льда.
	Индикатор загорается зеленым цветом при выборе малого размера льда.
	Индикатор "ОЧИСТКА" загорается при очистке устройства
	Запуск и отключение устройства
	Выбор размера льда
	Индикатор загорается зеленым цветом во время производства льда.
	Индикатор загорается красным цветом, если в емкости для воды отсутствует вода.
	Индикатор загорается красным цветом, когда корзина со льдом заполнена.

ПЕРЕД ПЕРВЫМ ИСПОЛЬЗОВАНИЕМ

1. Снимите упаковку с устройства. Проверьте и убедитесь, что все комплектующие, включая корзину для льда, совок для льда и т. д., есть в комплекте. Свяжитесь с отделом обслуживания клиентов в случае отсутствия каких-либо комплектующих.
2. Убедитесь, что льдогенератор расположен ровно и установлен на устойчивом столе или подставке, чтобы избежать поломки.
3. Угол наклона льдогенератора не должен превышать 45° во время транспортировки или эксплуатации. Запрещено переворачивать льдогенератор. Это может привести к неправильной работе компрессора или холодильной системы. После перемещения или транспортировки льдогенератора должно пройти время, чтобы жидкости в компрессоре осели. Перед первым использованием льдогенератора подождите 2 часа после выравнивания и установки устройства в необходимом месте.

4. Устройство необходимо устанавливать на сухой и ровной поверхности с достаточной вентиляцией, вдали от источников тепла, таких как печи, нагреватели и агрессивные газы. Со всех сторон льдогенератора в целях надлежащей вентиляции необходимо предусмотреть зазор в 6 дюймов (15 см).
5. Запрещено заливать в контейнер для воды горячую воду. Это может привести к повреждению льдогенератора. Рекомендуется наполнить контейнер для воды водой комнатной или более низкой температуры.
6. Запрещено использовать устройство при очень низкой температуре (ниже 5 °C).
7. Перед началом работы очистите устройство в соответствии с разделом **"ОЧИСТКА И ТЕХНИЧЕСКОЕ ОБСЛУЖИВАНИЕ"**.

ИСПОЛЬЗОВАНИЕ ЛЬДОГЕНЕРАТОРА





1. Убедитесь, что сливная пробка на дне емкости для воды надежно закрыта.

2. Подключите льдогенератор к розетке, после чего индикатор "  " начнет мигать.
ПРИМЕЧАНИЕ. В случае перемещения льдогенератора перед подключением необходимо выждать 30 минут.
3. Откройте верхнюю крышку и извлеките корзину для льда.
4. **ВНИМАНИЕ!** В емкость можно заливать только питьевую воду.
ПРИМЕЧАНИЕ. Запрещено заливать воду выше отметки максимального уровня.
5. Поставьте на место корзину для льда и закройте верхнюю крышку.
6. Нажмите кнопку "  ", чтобы выбрать размер кубиков льда: "  " означает мелкий размер, а "  " означает крупный размер.

7. Нажмите кнопку "  ", загорится индикатор "  ".

8. Цикл приготовления льда занимает примерно 7–15 минут в зависимости от температуры окружающей среды и температуры воды.
9. Цикл приготовления льда начинается с закачки воды в поддон для льда, расположенный под испарителем. В течение следующих 7–15 минут на испарителе образуется лед. По завершении поддон для льда отклоняется назад, и оставшаяся вода в поддоне сливается обратно в емкость для воды. Затем кубики льда вынимаются из испарителя и проталкиваются в корзину для льда пластиной для перемещения льда. Поддон для льда автоматически перемещается обратно в положение под испарителем, и начинается следующий цикл.
10. Индикатор "  " загорается, когда заполняется корзина для льда. При этом льдогенератор автоматически останавливает цикл приготовления льда. Аккуратно извлеките лед из корзины для льда с помощью совка. Примерно через 5 секунд льдогенератор автоматически перезапустит цикл приготовления льда.

11. Индикатор "  " загорается, если в емкости для воды отсутствует вода, и цикл приготовления льда останавливается автоматически. В этом случае снимите корзину со льдом и залейте воду в емкость. Затем снова нажмите кнопку "  ", чтобы перезапустить цикл приготовления льда.

12. После получения требуемого количества льда остановите цикл приготовления, нажав кнопку "  ", и извлеките кабель питания из розетки.
13. Откройте верхнюю крышку и переложите лед в морозильную камеру.

ПРИМЕЧАНИЕ. Лед будет храниться в льдогенераторе до 18 часов, в зависимости от температуры окружающей среды.

14. Дождитесь, пока льдогенератор нагреется до комнатной температуры.
15. Воду рекомендуется менять не реже одного раза в неделю. Опорожните емкость для воды, если льдогенератор не используется в течение длительного времени.

ОЧИСТКА И ТЕХНИЧЕСКОЕ ОБСЛУЖИВАНИЕ

Чтобы лед был свежим на вкус и льдогенератор выглядел как новый, мы рекомендуем очищать его не реже одного раза в неделю.

1. Остановите цикл приготовления льда, нажав кнопку "  ", подождите пять минут и извлеките вилку из розетки.
2. Если в поддоне для льда осталась вода, аккуратно отодвиньте поддон назад, чтобы вся вода стекла в емкость для воды.
3. Переместите устройство вперед на расстояние 60 мм от рабочего стола и откройте сливную пробку, чтобы слить лишнюю воду (см. рис. 1, рис. 2 и рис. 3).
4. Проверьте и убедитесь, что сливная пробка плотно закрыта. Наполните емкость для воды чистой водой, нажмите кнопку "  ", чтобы замигал индикатор  . Затем нажмите кнопку "  ", насос начнет качать воду и будет работать в течение 6 минут, а через 6 минут работы он войдет в режим ожидания, после чего необходимо открыть сливную пробку и слить воду.
5. Снимите корзину со льдом.
6. Очистите внутреннюю часть льдогенератора мягкой тканью, смоченной теплой водой с уксусом. Затем промойте чистой водой и слейте всю воду.
7. Установите сливную пробку на место. Промойте корзину для льда и совок в теплой мыльной воде. Промойте и высушите.
8. Очистите внешнюю поверхность льдогенератора мягкой влажной тканью. При необходимости используйте мягкое средство для мытья посуды.

ПРИМЕЧАНИЕ. Запрещено использовать органические растворители, кипяченую воду, моющее средство, сильные кислоты и сильные щелочи и т. д. для очистки.

9. Опорожните емкость для воды и высушите ее перед хранением, если льдогенератор не используется в течение длительного времени.



Рис. 1

Сливная
пробка
2



Сливная
пробка

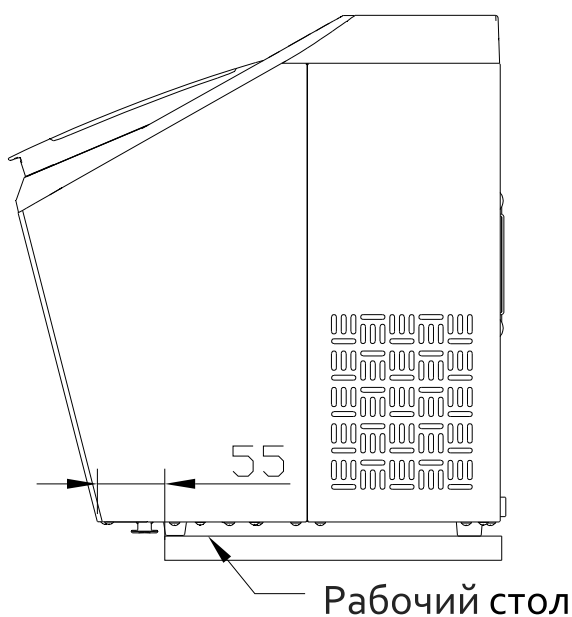
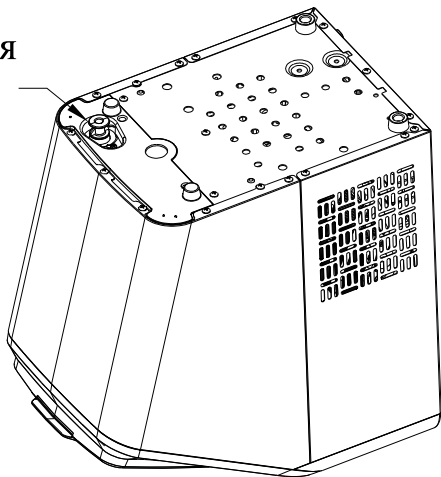









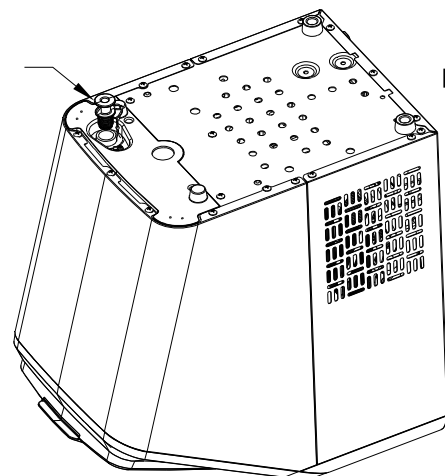

Рис.

Рис. 3

ВЫЯВЛЕНИЕ И УСТРАНЕНИЕ НЕИСПРАВНОСТЕЙ

Неисправность	Возможные причины	Решение
  включается индикатор	<ol style="list-style-type: none"> 1. Низкий уровень воды или отсутствие воды 2. Водяной фильтр на дне емкости засорен. 3. Неисправность насоса. 	<ol style="list-style-type: none"> 1. Прекратить приготовление льда, долить воду, а затем нажать кнопку "  ", чтобы перезапустить цикл приготовления льда. 2. Выполнить очистку. 3. Отправить в авторизованный центр для ремонта.
  загорается индикатор	<ol style="list-style-type: none"> 1. Корзина со льдом заполнена, и инфракрасная лампочка заблокирована льдом. 2. Инфракрасный светодиод и светоприемный диод не работают 	<ol style="list-style-type: none"> 1. Извлечь лед из корзины для льда. 2a. Стереть загрязнения с инфракрасного светодиода и светоприемного диода и перезапустить льдогенератор. 2b. Позвонить в службу поддержки клиентов, если инфракрасный светодиод и светоприемный диод все еще горят после удаления с них загрязнений и перезапуска льдогенератора.
  индикатор мигает	Пластина для перемещения льда заблокирована.	Убрать лед, если пластина для перемещения льда заблокирована льдом. Если это невозможно, обратиться в службу поддержки клиентов для получения консультации.
Льдогенератор перестает работать.	Поддон для льда находится в неправильном положении.	<ol style="list-style-type: none"> 1. Убрать лед из поддона и нажать кнопку "  ", чтобы перезапустить устройство. 2. Обратиться в службу поддержки клиентов, если устройство все еще не работает после перезапуска.
Корзина со льдом заполнена, но индикатор "  " не загорается.	Заполненность корзины не обнаруживается, так как на модуль инфракрасного излучения воздействует солнечный свет.	Отключить устройство от сети и переместить его в место, не подверженное воздействию солнечных лучей, затем включить устройство в розетку и снова запустить его.
Лед собирается в одном месте.	Приготовление льда занимает слишком много времени.	Прекратить приготовление льда и возобновить цикл приготовления после того, как он растает.
	Вода в емкости имеет слишком низкую температуру.	Заполнить емкость водой с температурой от 8 °C до 25 °C.

Цикл приготовления льда проходит правильно, но лед не образуется.	Температура окружающей среды или воды слишком высока.	Запустить цикл приготовления льда в среде с температурой окружающей среды менее 32 °С и заполнить емкость для воды небольшим количеством холодной воды.
	Утечки в холодильной системе	Обратиться в службу поддержки клиентов
	Холодильная система заблокирована	Обратиться в службу поддержки клиентов
Лед не производится	<ol style="list-style-type: none"> 1. Недостаточное рассеивание тепла. 2. Слишком высокая температура воды. 3. Слишком высокая температура окружающей среды. 	<ol style="list-style-type: none"> 1. Обеспечить расстояние 8 дюймов (20 см) со всех сторон от льдогенератора для надлежащей вентиляции. 2. Заполнить емкость водой с температурой от 8 °С до 28 °С. 1. Использовать льдогенератор в условиях с температурой окружающей среды от 10 °С до 32 °С.
Водяной насос не работает или издает шум.	<ol style="list-style-type: none"> 1. Водяной насос поврежден. 2. Устройство не подвергалось очистке в течение длительного времени, что привело к образованию слизи на входе в водяной насос, поэтому насос работает неравномерно. В водопроводной трубе есть воздух, поэтому при откачке воды издается резонансный шум. 	<ol style="list-style-type: none"> 1. Обратиться в отдел послепродажного обслуживания для замены водяного насоса. 2. Устройство необходимо очищать каждые 1–2 недели, и при необходимости можно добавить некоторые нейтральные чистящие средства (такие как средство для мытья посуды, мыльная вода и т. д.).

ТЕХНИЧЕСКИЕ ХАРАКТЕРИСТИКИ

Модель: VA-IM2200

Климатическая категория: субтропический/субнормальный/нормальный/тропический

Класс: I

Источник питания: 220–240 В/50 Гц

Номинальная мощность: 145 Вт

Хладагент/Количество хладагента: R600a/25 г

Расчетное давление: Верхний предел: 290 фунт/кв. дюйм изб.

Нижний предел: 138 фунт/кв. дюйм изб.

Пенообразователь: C₅H₁₀

Вес нетто: 11 кг

Корпус: SUS430

Размер блока (ШхГхВ): 400 мм× 246 мм×430 мм

ЭКОЛОГИЧЕСКИ БЕЗОПАСНАЯ УТИЛИЗАЦИЯ



Вы можете защитить окружающую среду!

Соблюдайте местные нормы: нерабочее электрос
необходимо сдать в соответствующий центр утили

