

Руководство Пользователя

VI 24 HOME



Italiano,



Русский, 1



Français,



Deutsch,



Espanol,

RU

Содержание

Общая информация 2

Предостережения

Технические характеристики

Установка 3

Установка и подсоединение

Описание устройства (шкафа) 4

Общий вид

Панель управления

Включение и эксплуатация 5

Камеры для выдержки (хранения) вин

Регулирование температуры

Извлечение деревянных полок

Хранение бутылок 6

Хранение

Обслуживание и неисправности 7

Обслуживание

Неисправности



REFRIGERAZIONE MOBILE - FRIGOBAR
gruppo  BERLONI

RU

Внимание

! Сохраняйте данную инструкцию. В случае продажи или перемещении, инструкция должна прилагаться к устройству.

! Внимательно читайте рекомендации. В них содержится важная информация об установке, использовании и безопасности.

! Для обеспечения устойчивости шкафа, он должен крепиться строго в соответствии с инструкцией сборки.

! Перемещайте шкаф в вертикальном положении.

! Не допускайте детей к пользованию шкафом во избежание неправильной эксплуатации.

! При установке шкафа длина шнура питания должна соответствовать расстоянию до розетки.

! Не закрывайте вентиляционные отверстия.

! Не удаляйте наросты инеи и лед острыми или твердыми предметами.

! Не повредите систему охлаждения.

! Для замены неона, обращайтесь в сервис.

! Не сгибайте кабель.

! Проверка и замена кабеля должна осуществляться только специалистами.

! К устройству прилагается кабель питания Y типа. Для замены кабеля обращайтесь в сервис.

! Не используйте электрооборудование, не указанное производителем, в камерах, предназначенных для продуктов питания.

! Производитель не несет ответственности за несоблюдение выше указанных правил.

Модель	BI 24 HOME
	67
	1 Зона
Размеры	ширина 60 см длина 44,8 см высота 55 см
Вес** Вес	30,5 Кг 35,5 Кг
Мощность	120 Вт
	0,80 А
Лампа	1 x 6 Вт
Потребление тока	0,9 кВт/ч / 24ч
Напряжение*	115 - 240 В
Частота Hz*	50 - 60
* Данные параметры могут отличаться в зависимости от страны. Для определения параметров вашего шкафа, обратитесь к табличке, размещенной у основания шкафа справа. ** Шкаф не заполнен.	

Установка и подключение

Распаковка

1. Распакуйте шкаф и убедитесь в отсутствии возможных повреждений, нанесенных во время транспортировки. Если шкаф был поврежден, не устанавливайте его и обратитесь к продавцу.
2. Аккуратно снимите защитное покрытие, откройте дверцу и убедитесь в наличии всех составных частей.
3. Выньте прилагающийся шнур питания.

Установка

1. Устанавливайте шкаф в хорошо проветриваемом, сухом и свободном месте (избегайте шкафов с закрывающимися дверьми).
2. Не устанавливайте шкаф вблизи источников тепла.
3. Расстояние между стенами и шкафом должно обеспечивать хорошую степень вентиляции.

См. рисунок.

Подключение к электропитанию

RU

Оставьте шкаф в вертикальном положении минимум на 3 часа перед подключением к электропитанию.

Прежде чем подключить шкаф к питанию, убедитесь:

- в заземлении розетки;
- в том, что розетка поддерживает максимальное напряжение, необходимое для работы устройства, указанное в информационной таблице или на табличке у основания шкафа справа (см. Описание устройства);
- в соответствии уровня напряжения указанному в информационной таблице или на табличке у основания шкафа справа (см. Описание устройства);
- в совместимости розетки и штепсельной вилки. В противном случае, замените розетку или вилку. Не используйте удлинители.

189A0432

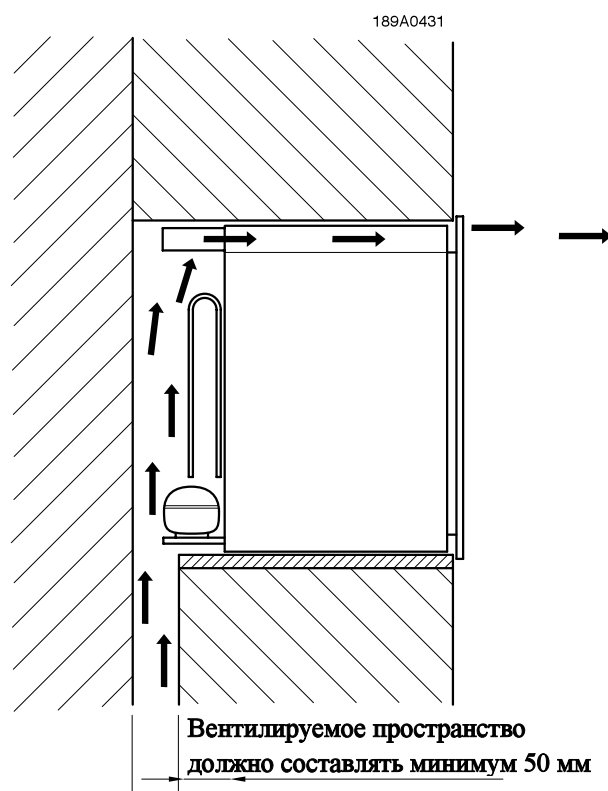

Размеры камеры

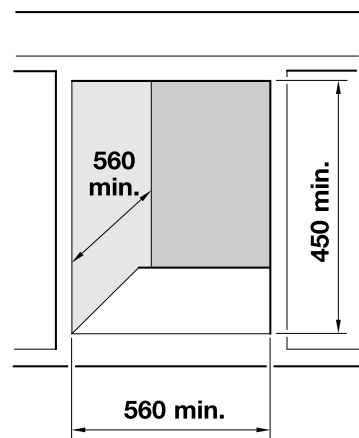

189A0433

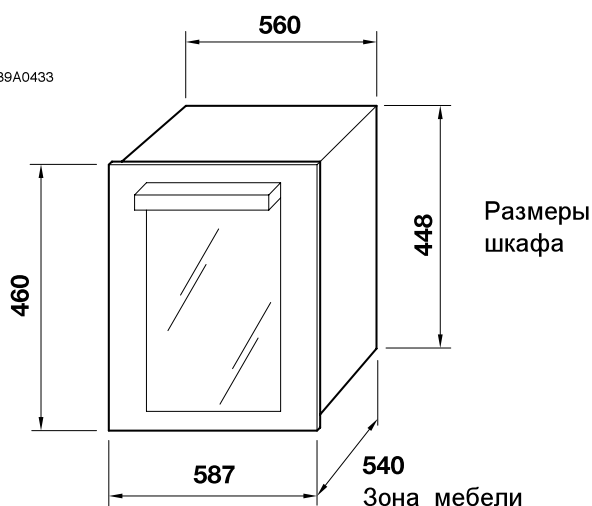

Внутренние детали

RU

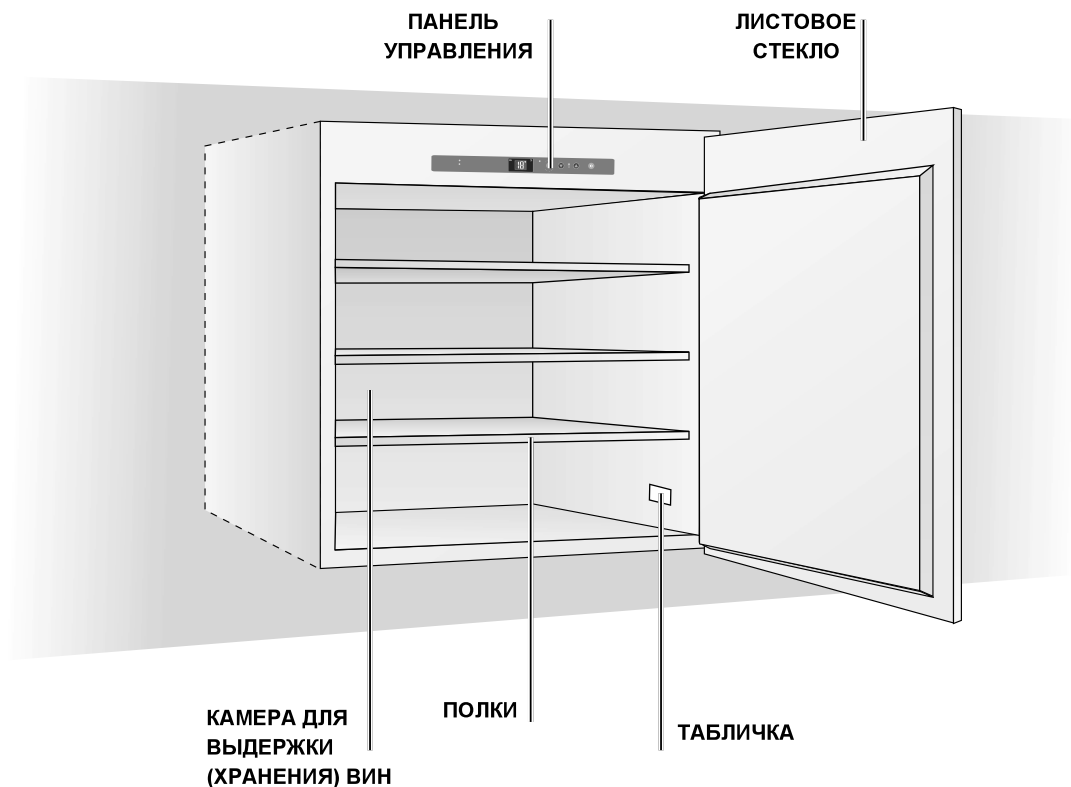

Панель управления

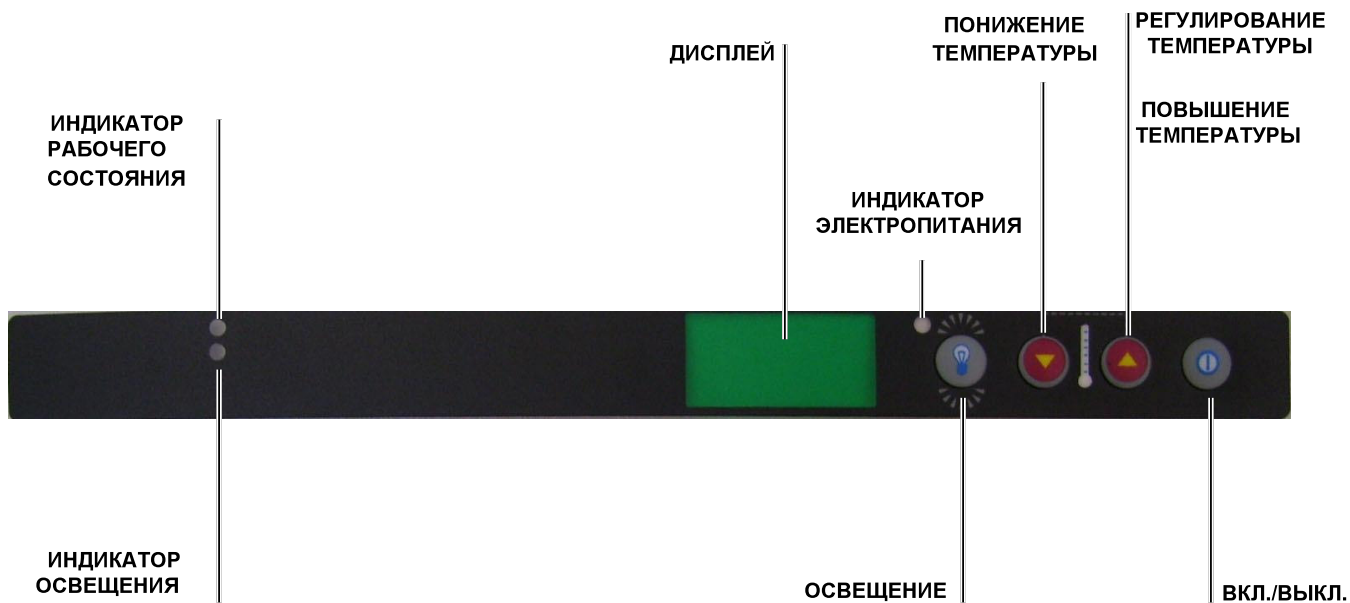

Камера выдержки (хранения) вин

Камера выдержки (хранения) вин предназначена для поддержания оптимальных условий хранения вин.

Оптимальная температура в камере 15° установлена производителем.

Вино имеет сложную природу. Его получают в ходе длительного и медленного процесса. Чтобы добиться его наилучших качеств, необходимы особые условия.

Все вина хранятся при одинаковой температуре, но в зависимости от различных характеристик они подаются и дегустируются при разной степени охлаждения.

Поэтому, вы можете хранить вино при любой температуре, не допуская ее перепадов

Регулирование температуры

Для регулирования температуры в камере, следуйте рекомендациям:

1. При подключении шкафа к электропитанию, дисплей показывает автоматически установленную температуру.

находящимися на них. Вынимайте их только в отсутствии бутылок.

2. Нажмите кнопку . Индикатор температуры начнет мигать.

3. Регулируйте температуру кнопками  и 

4. Через 5 секунд после установления нужной температуры, индикатор перестает мигать.

5. Прежде чем поместить бутылки в камеру, дождитесь, пока температура не достигнет установленного уровня.

При температуре выше 24° освещение в камере автоматически отключается. Так необходимая температура достигается быстрее.

Извлечение деревянных полок

ВНИМАНИЕ

Деревянные полки не скользят. Не пытайтесь извлечь их вместе с бутылками, находящимися на них. Вынимайте их только в отсутствие бутылок.

RU

Стандартная вместимость 24 бутылки

При хранении 24 бутылок все они находятся на виду и легко извлекаются.

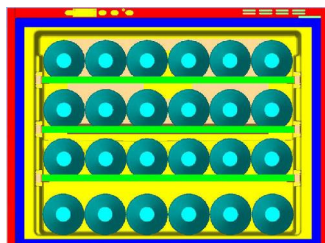

Стандартная вместимость 24 бутылки (все в горизонтальном положении) 3 полки

Все бутылки помещаются в предназначенные для этого выемки на 3х деревянных полках. 6 бутылок можно разместить на основании.

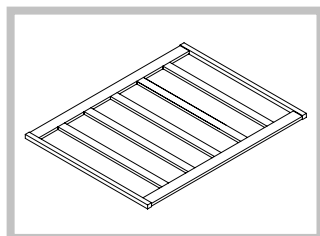

! Деревянная полка выдерживает до 22 бутылок

Хранение бутылок с игристым вином

Бутылки с игристым вином больше стандартных. Их размещают на основании шкафа в количестве не более 5.

Для размещения более 5 бутылок с игристым вином (до 9 штук), выньте нижнюю полку и разместите бутылки в два ряда.

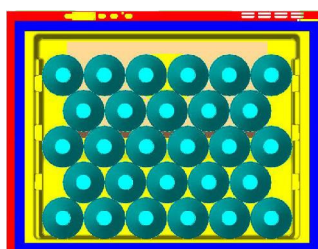

28 бутылок (все в горизонтальном положении) 1 полка

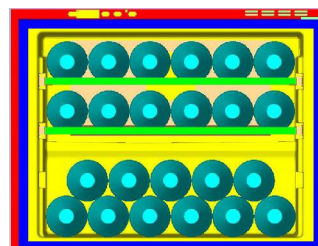

Обслуживание

Отключение шкафа от электропитания

Перед чисткой или ремонтом необходимо отключить электропитание.

Неисправности

Перед обращением в сервисный центр в случае сбоя в работе винного шкафа, проверьте:

- подключение к электропитанию;
- уровень необходимого напряжения в сети;
- наличие электричества в помещении;
- исправность розетки.

! Любые ремонтные работы должны осуществляться сервисным центром.

! Короткие перебои в работе, такие как кратковременное отключение электроэнергии, не оказывают влияния на вино.