

ADAGIO

Кондитерские витрины
на все случаи жизни



Преимущества

кондитерских
витрин ADAGIO



Эффективная демонстрация кондитерских изделий в магазинах любого формата.

Стильный дизайн в классическом или кубическом исполнении с акцентом на выкладке.

Широкий выбор цветовых решений по палитре RAL, разнообразие текстур и цветов отделки из ЛДСП.

Стильная шелкография в трех цветовых исполнениях.

Равномерное динамическое охлаждение всего внутреннего объема.

LED-подсветка каждой полки.

Идеальная стыковка витрин в единую линию без зазоров.

Закрытое или открытое исполнение витрин.



ADAGIO

Кондитерские витрины
на все случаи жизни

Широкий модельный ряд витрин ADAGIO способен решить любые задачи современной индустрии HoReCa и Retail.

Каждая модель разработана с учетом современных требований и имеет уникальные функциональные и технические особенности.

Витрины ADAGIO могут устанавливаться отдельно или компоноваться в стильные линии вместе с другими витринами данной серии.



Welcome
I LOVE
Breakfast
Pancakes 08.00
Sandwiches 12.00
Waffles IN THE MORNING
Everyday
Always fresh - Always hot

CAFE
PREPARED
Mocha
DARK ROAST

DESSERT MENU
Coffee
Cupcakes

Витрины для решения любых задач HoReCa и Retail!

ADAGIO

Различная температура и конструктив витрин для решения любых задач HoReCa и Retail.

Выбирайте СВОЮ модель из серии витрин ADAGIO и ADAGIO LX.



Параметр	ADAGIO 900	ADAGIO 1300
Температурный режим, °C	+6...+12	
Габариты (ДxШxВ), мм	900x620x1330	1300x620x1330
Выкладка (нижняя полка), мм	410	
Полезный объем, куб.м	0.25	0.34
Площадь экспозиции, кв.м	1.27	1.58
Номинальная мощность, Вт	755	770
Хладагент	R 290	

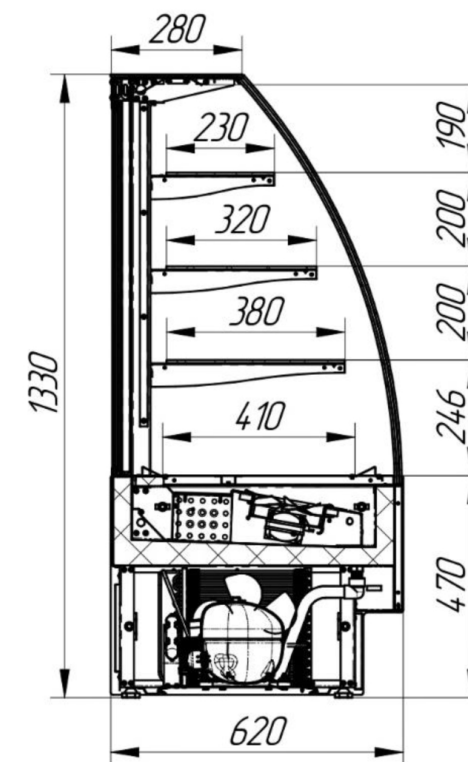

ADAGIO Cube



Параметр	ADAGIO Cube900	ADAGIO Cube 1300
Температурный режим, °C	+6...+12	
Габариты (ДхШхВ), мм	900x620x1330	1300x620x1330
Выкладка (нижняя полка), мм	410	
Полезный объем, куб.м	0.29	0.38
Площадь экспозиции, кв.м	1.46	1.83
Номинальная мощность, Вт	755	770
Хладагент	R 290	

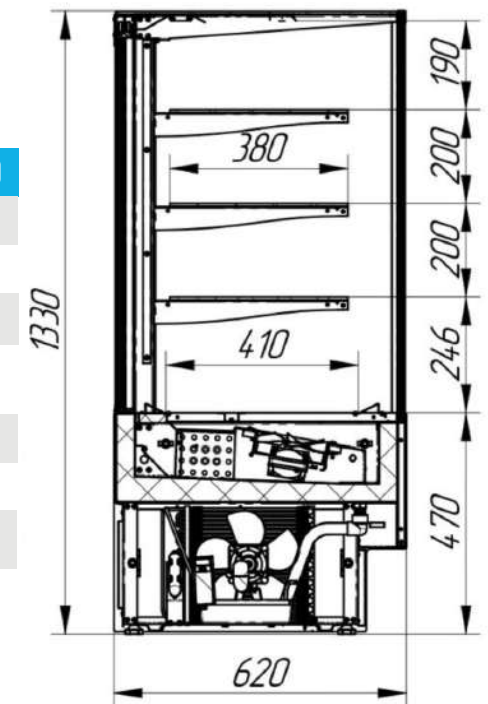

ADAGIO Self



Параметр	ADAGIO Self 900	ADAGIO Self 1300
Температурный режим, °C	+6...+12	
Габариты (ДхШхВ), мм	900x620x1330	1300x620x1330
Выкладка (нижняя полка), мм	410	
Полезный объем, куб.м	0.25	0.34
Площадь экспозиции, кв.м	1.27	1.58
Номинальная мощность, Вт	1255	1270
Хладагент	R 290	

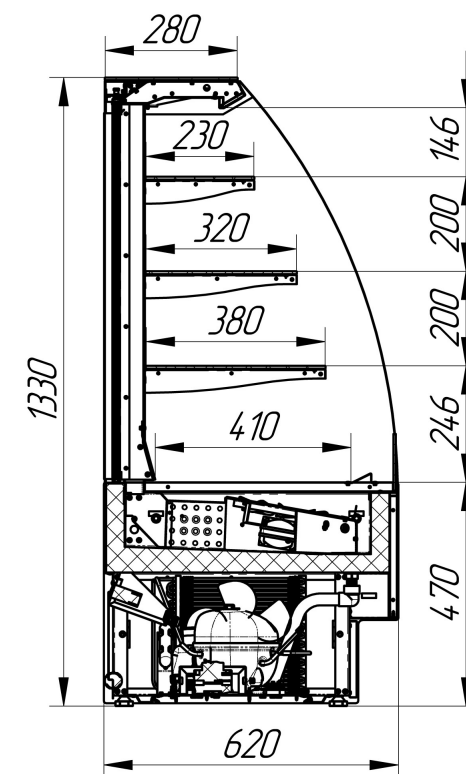

ADAGIO Cube Self



Параметр	ADAGIO Cube Self 900	ADAGIO Cube Self 1300
Температурный режим, °C	+6...+12	
Габариты (ДхШхВ), мм	900x620x1330	1300x620x1330
Выкладка (нижняя полка), мм	410	
Полезный объем, куб.м	0.29	0.38
Площадь экспозиции, кв.м	1.46	1.83
Номинальная мощность, Вт	1255	1270
Хладагент	R 290	

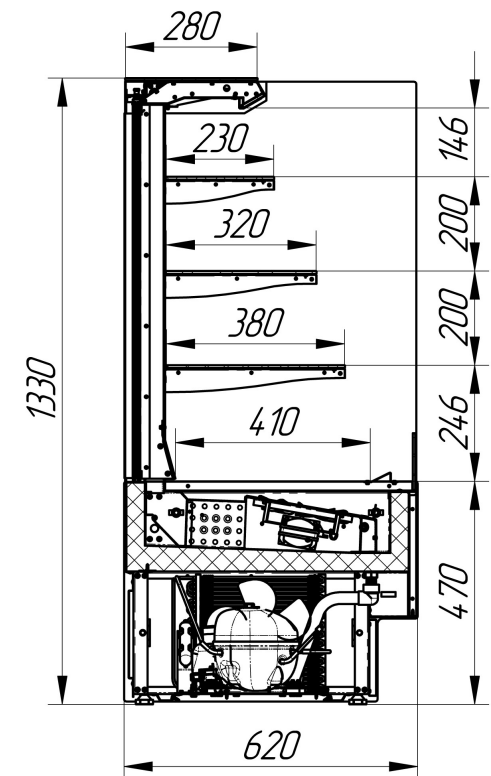

ADAGIO LX



Параметр	ADAGIO LX 900	ADAGIO LX 1300
Температурный режим, °C	0...+7	
Габариты (ДхШхВ), мм	900x620x1330	1300x620x1330
Выкладка (нижняя полка), мм	410	
Полезный объем, куб.м	0.25	0.34
Площадь экспозиции, кв.м	1.27	1.58
Номинальная мощность, Вт	700	750
Хладагент	R 290	

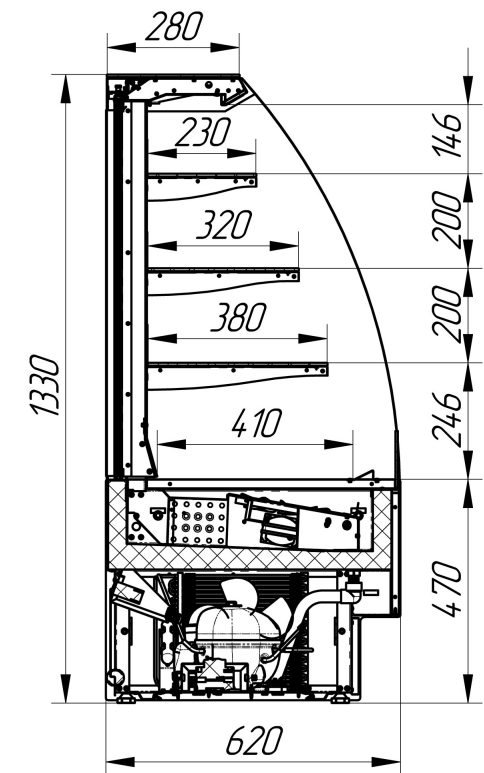

ADAGIO LX Cube



Параметр	ADAGIO LX Cube 900	ADAGIO LX Cube 1300
Температурный режим, °C	0...+7	
Габариты (ДхШхВ), мм	900x620x1330	1300x620x1330
Выкладка (нижняя полка), мм	410	
Полезный объем, куб.м	0.29	0.38
Площадь экспозиции, кв.м	1.46	1.83
Номинальная мощность, Вт	700	750
Хладагент	R 290	

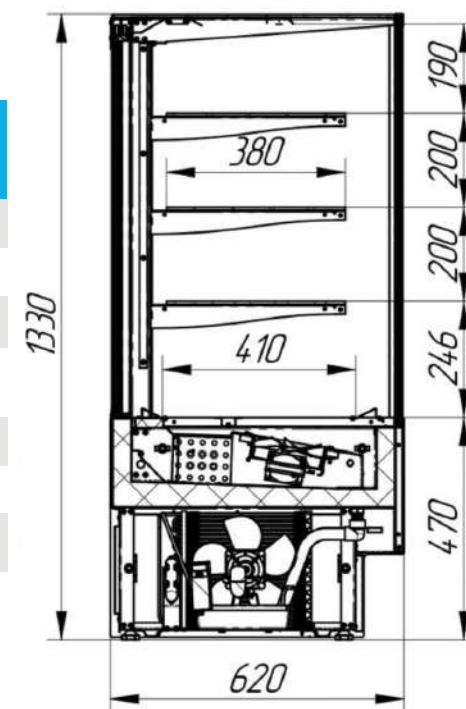

ADAGIO LX Self



Параметр	ADAGIO LX Self 900	ADAGIO LX Self 1300
Температурный режим, °C	+4...+7	
Габариты (ДхШхВ), мм	900x620x1330	1300x620x1330
Выкладка (нижняя полка), мм	410	
Полезный объем, куб.м	0.25	0.34
Площадь экспозиции, кв.м	1.27	1.58
Номинальная мощность, Вт	1200	1250
Хладагент	R 290	

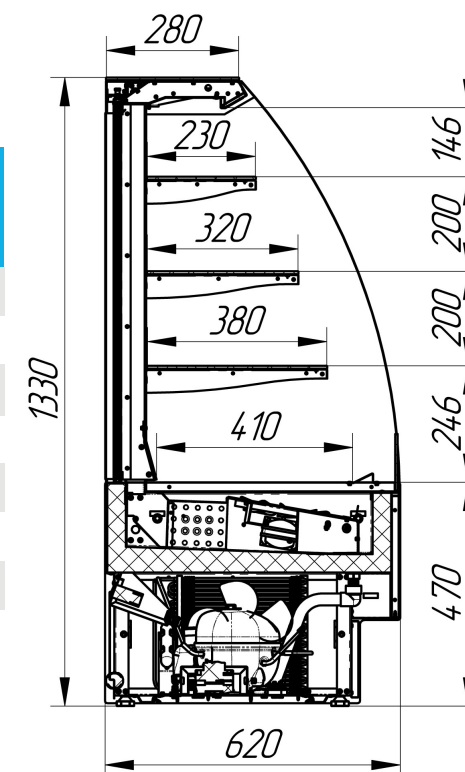

ADAGIO LX Cube Self



Параметр	ADAGIO LX Cube Self 900	ADAGIO LX Cube Self 1300
Температурный режим, °С	+4...+7	
Габариты (ДхШхВ), мм	900x620x1330	1300x620x1330
Выкладка (нижняя полка), мм	410	
Полезный объем, куб.м	0.29	0.38
Площадь экспозиции, кв.м	1.46	1.83
Номинальная мощность, Вт	1200	1250
Хладагент	R 290	

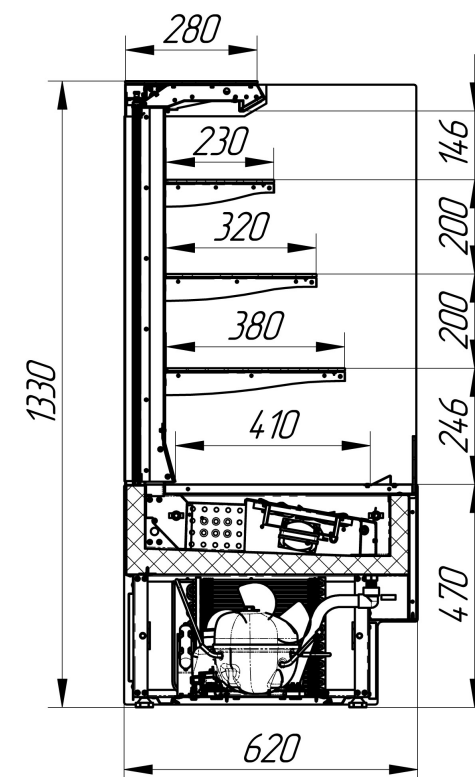

ADAGIO LX Bakery

Эффективная экспозиция хлебобулочных изделий (индустриального хлеба и выпечки).



Параметр	ADAGIO LX Bakery 900	ADAGIO LX Bakery 1300
Температурный режим, °C	без охлаждения	
Габариты (ДxШxВ), мм	900x620x1330	1300x620x1330
Выкладка (нижняя полка), мм	410	
Выкладка (навесные полки), мм	380	

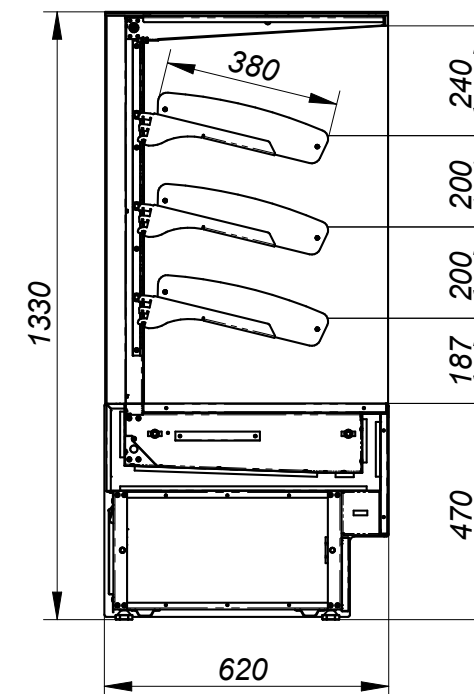

ADAGIO N



Параметр	ADAGIO N 900	ADAGIO N 1300
Температурный режим, °С	без охлаждения	
Габариты (ДхШхВ), мм	900х620х1330	1300х620х1330
Выкладка (нижняя полка), мм	410	
Полезный объем, куб.м	0.25	0.34
Площадь экспозиции, кв.м	1.27	1.58

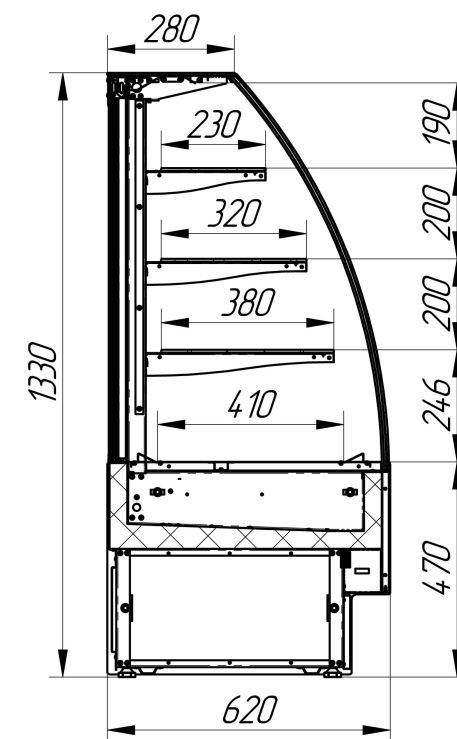

ADAGIO N Cube



Параметр	ADAGIO N Cube 900	ADAGIO N Cube 1300
Температурный режим, °С	без охлаждения	
Габариты (ДхШхВ), мм	900x620x1330	1300x620x1330
Выкладна (нижняя полка), мм	410	
Полезный объем, куб.м	0.29	0.38
Площадь экспозиции, кв.м	1.46	1.83

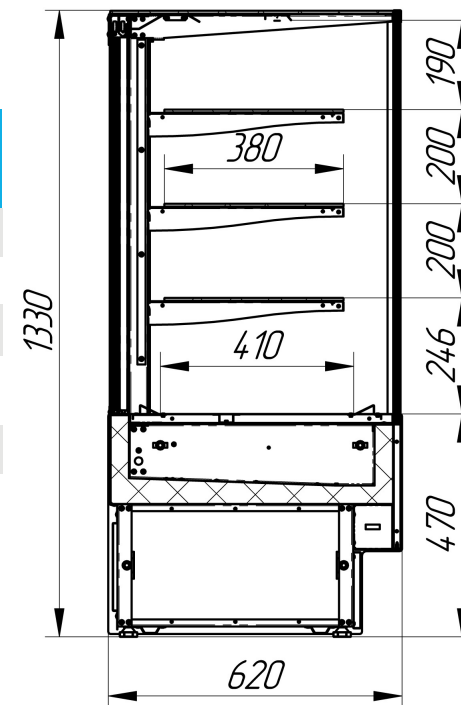

ADAGIO KNP



Кассовый неохлаждаемый прилавок

Функциональное решение для организации работы персонала в прикассовой зоне.

Комплектация:

- полка
- выдвижной ящик (глубина 180)
- регулируемые по высоте опоры

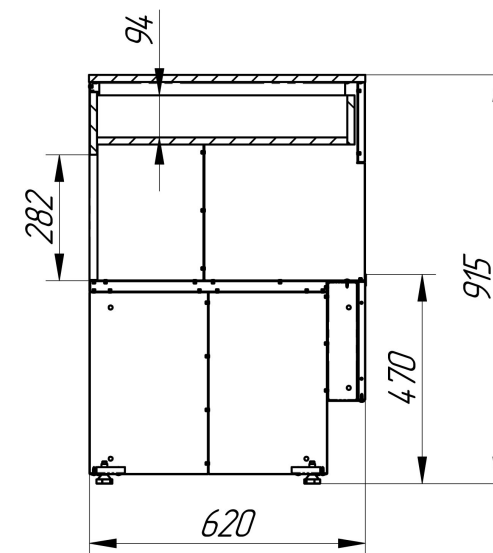

Параметр	ADAGIO KNP 600	ADAGIO KNP 900
Габариты (ДхШхВ), мм	600x650x906	900x650x906

Плюсы кондитерских витрин ADAGIO

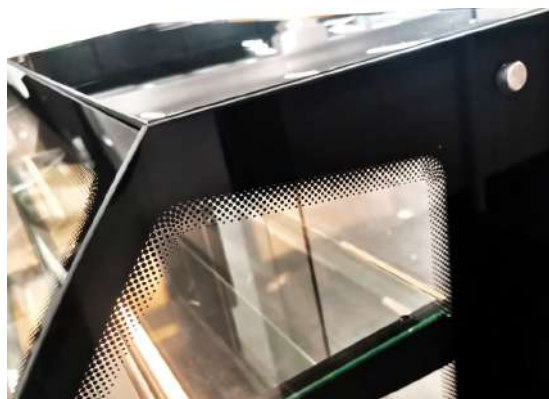

Шелкография стекла: черная (RAL 9005),
оливково-коричневая (RAL 8008), белая (RAL 9003)

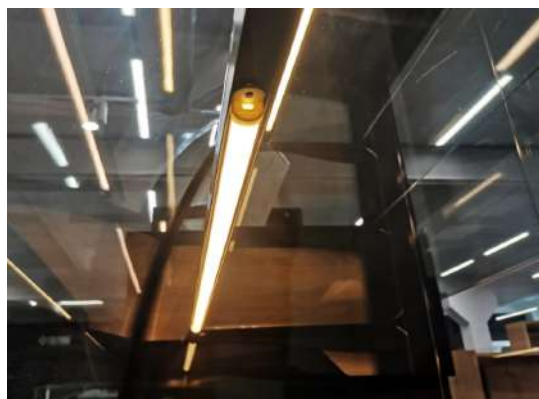

Подсветка каждой полки и узкой фронтальной панели - 2 диапазона освещения (2700 или 4700 К)



Установка витрин в линию без зазоров.
Эстетический внешний вид и компактность



Фронтальные боковые панели
из металла или ЛДСП



Экологичный хладагент R 290 (пропан)
обеспечивает энергоэффективность,
быстрый выход на рабочую температуру



Равномерное распределение воздушных потоков за счет динамического охлаждения
обеспечивает стабильность температуры

Стандартное или индивидуальное цветовое исполнение



Смелые, сочные цвета делают витрину ярким акцентом интерьера, привлекая дополнительное внимание к кондитерскому ассортименту.

Современное торговое оборудование обладает индивидуальным стилем, создавая основной акцент на демонстрируемом ассортименте.

Использование панелей ЛДСП с текстурой дерева придает витринам благородный внешний вид и создает атмосферу уюта.

Выкрас фронтальной и боковой панели возможен в любом цветовом исполнении по палитре RAL.



Стандартное исполнение по палитре RAL

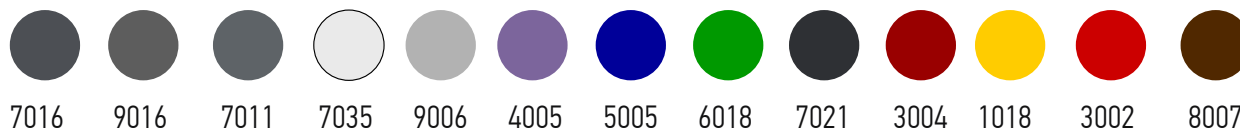

Дуб Уайт-Ривер серо-коричневый



Гикори коричневый H3732 egger



Клен Ванкувер



Дуб Сонома

Благодарим
за внимание!

«Озерская Промышленная Компания»

Заводской комплекс

+7 (495) 987-43-88

+7 (495) 925-30-08

Москва, ул. Угрешская д.2
стр.149, 2 этаж, офис 205

www.cryspi.ru
info@cryspi.ru

