



РУКОВОДСТВО ПОЛЬЗОВАТЕЛЯ

Перевод оригинальных инструкций



BlueDot 26

СОДЕРЖАНИЕ

ОБЩИЕ ПРЕДУПРЕЖДЕНИЯ ПО ТЕХНИКЕ БЕЗОПАСНОСТИ 5

ОБРАЩЕНИЕ И ХРАНЕНИЕ.....	9
КОМПЛЕКТ ПОСТАВКИ.....	11
ПРОВЕРКА ПРИ ПОЛУЧЕНИИ.....	11
РАЗМЕЩЕНИЕ.....	12
ПОДКЛЮЧЕНИЕ К СЕТИ.....	12
ПОДКЛЮЧЕНИЕ К СЕТИ ВОДОСНАБЖЕНИЯ.....	14
Подключение внешнего насоса.....	15
СИСТЕМА ПОДАЧИ МОЛОКА.....	15
Заполнение емкости (при наличии).....	16
Заполнение бойлера.....	17

ОСТАТОЧНЫЕ РИСКИ 18

ЗАВОДСКАЯ ТАБЛИЧКА 18

1 ВВЕДЕНИЕ 19

1.1 УСЛОВНЫЕ ОБОЗНАЧЕНИЯ.....	19
1.2 ТИПЫ ПОЛЬЗОВАТЕЛЕЙ.....	19
1.3 ПРЕДПОЛАГАЕМОЕ ИСПОЛЬЗОВАНИЕ.....	20
1.3.1 Обоснованно прогнозируемое неправильное применение... ..	20

2 ОПИСАНИЕ МАШИНЫ 21

2.1 КОНФИГУРАЦИИ МАШИНЫ.....	21
2.2 ВНЕШНИЕ УЗЛЫ.....	22
2.3 ВНУТРЕННИЕ УЗЛЫ.....	23
2.3.1 Контейнеры для продуктов... ..	26
2.3.2 Уменьшенное кольцо для контейнеров.....	27
2.4 TFT-ДИСПЛЕЙ.....	28
2.4.1 Включение.....	28
2.4.2 Экран ожидания нагрева (Бойлер-теплообменник).....	29
2.4.3 Вход.....	29
2.4.4 Выбор напитков (пример напитка) – свободная продажа.....	30
2.4.5 Подача горячей воды.....	31
2.4.6 Процесс налива.....	31
2.4.7 Приготовление завершено... ..	32
2.4.8 Меню настройки – выбор рецептов.....	33

2.5 ИЗМЕНЕНИЯ TFT-ДИСПЛЕЯ.....	36
2.5.1 Подача горячей воды «Все в одном».....	36
2.5.2 Полка для чашек.....	37
2.5.3 Опция «ДА».....	39
2.5.4 Опция «ДА+?».....	42
2.5.5 Энергосбережение.....	44
2.5.6 Визуализация счетчиков напитков.....	45
2.5.7 Ручная остановка подачи.....	47
2.5.8 Система оплаты MDB.....	48

3 ТЕХНИЧЕСКИЕ ХАРАКТЕРИСТИКИ..... 51

3.1 ТЕХНИЧЕСКИЕ ПАРАМЕТРЫ.....	51
3.2 ГАБАРИТНЫЕ РАЗМЕРЫ.....	52

4 ИНСТРУКЦИЯ ПО ПРИМЕНЕНИЮ..... 53

4.1 НАЧАЛО РАБОТЫ.....	53
4.1.1 Заполнение емкости для воды (при наличии).....	53
4.1.2 Заполнение продукта.....	54
4.2 ВКЛЮЧЕНИЕ.....	55
4.3 ПОДАЧА НАПИТКА.....	56
4.3.1 Промывка системы подачи... ..	56

5 ПЛАНОВОЕ ОБСЛУЖИВАНИЕ 57

5.1 ВНЕШНЯЯ ОЧИСТКА.....	59
5.1.1 Очистка TFT-дисплея.....	59
5.1.2 Очистка поверхностей машины.....	59
5.1.3 Очистка ящика для осадка... ..	59
5.1.4 Очистка контейнеров для растворимых продуктов / кофейных зерен.....	60
5.2 ОЧИСТКА ФУНКЦИОНАЛЬНЫХ УЗЛОВ.....	61
5.2.1 Вход в режим очистки.....	61
5.2.2 Очистка «Все в одном».....	62
5.2.3 Полуавтоматическая очистка группы для приготовления эспрессо.....	66
5.2.4 Простая очистка группы приготовления эспрессо.....	68
5.2.5 Ручная очистка группы приготовления эспрессо.....	69
5.2.6 Ручная очистка CARIBrew.....	72
5.2.7 Автоматическая очистка миксера.....	74



5.2.8 Разборка и ручная очистка миксера растворимых продуктов	75	5.2.11 Очистка емкости для воды..	81
5.2.9 Очистка молочного устройства (опционально).....	77	6 УСТРАНЕНИЕ НЕПОЛАДОВ	82
5.2.10 Снятие и ручная очистка молочного устройства (опционально).....	79	6.1 ОШИБКИ ГРУППЫ ПРИГОТОВЛЕНИЯ ЭСПРЕССО	83
		6.2 ОБЩИЕ НЕИСПРАВНОСТИ	83
		7 УТИЛИЗАЦИЯ.....	85



ОБЩИЕ ПРЕДУПРЕЖДЕНИЯ ПО ТЕХНИКЕ БЕЗОПАСНОСТИ

Данное руководство является неотъемлемой частью машины.

Внимательно прочитайте указания и предупреждения, содержащиеся в данном руководстве, т. к. они представляют собой важные сведения об установке, использовании и обслуживании устройства.

Конкретные предупреждения, касающиеся размещения, установки, подключения электропитания и гидравлики, а также использования и обслуживания машины, см. в соответствующих параграфах данного руководства.

Машина предназначена для профессионального использования. Строго соблюдайте указания, содержащиеся в данном руководстве, и храните его в безопасном сухом месте для будущего использования.

Машина должна использоваться квалифицированными операторами в соответствии с указаниями данного руководства. Любое иное использование считается ненадлежащим.

Скорректированный эквивалентный уровень шума не превышает 70 дБ.

После распаковки машины проверьте ее целостность. В случае повреждения или наличия сомнений по поводу содержимого упаковки свяжитесь с сервисным центром Carimali.

Бережно обращайтесь с машиной во избежание риска воздействий или падений, которые могут привести к ее повреждению.

В случае повреждений в результате случайных инцидентов, умысла и пр. повторный ввод в эксплуатацию должен осуществляться квалифицированными лицами или сервисным центром Carimali.

ВНИМАНИЕ



В целях обеспечения безопасности оператора и машины строго запрещается использовать ее иными способами, кроме указанного в данном руководстве.

ВНИМАНИЕ



Производитель не берет на себя ответственность за ущерб, нанесенный предметам и/или людям в результате некорректного использования машины и/или ее неверной эксплуатации.

ВНИМАНИЕ



Если при использовании машины в напитках обнаруживаются остатки несъедобного материала, необходимо провести обслуживание.



Держите упаковочный материал (коробка, внутренняя защита и пр.) в недоступном для детей месте, т. к. они являются потенциальным источником опасности. Не выбрасывайте элементы упаковки, утилизируйте их в соответствии с действующими нормативами.



Данный символ на изделии или на упаковке указывает на то, что изделие нельзя утилизировать как бытовые отходы, оно должно быть доставлено в авторизованный центр приема отходов для переработки электрических и электронных приборов.



Для получения более подробной информации об утилизации данного изделия свяжитесь с местными органами власти или местной службой утилизации отходов.

Недопустимо устанавливать оборудование вблизи источников водоснабжения или тепла. Также избегайте прямого контакта со струями воды или иными жидкостями во время очистки. Не подвержайте машину воздействию погодных условий (прямые солнечные лучи, дождь и пр.).

При проведении планового обслуживания или проверок всегда отключайте машину от электропитания.

ВНИМАНИЕ



Для отключения машины от источника электропитания не тяните за шнур питания.

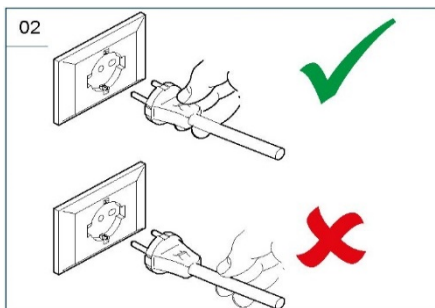

При повреждении шнура питания отремонтируйте его силами производителя, в авторизованном сервисном центре или силами квалифицированного персонала во избежание каких-либо рисков.

Машина может использоваться детьми в возрасте от 8 лет и старше и лицами с ограниченными физическими, сенсорными или ментальными возможностями или недостатком опыта при наличии контроля или проведении инструктажа о безопасном использовании прибора и рисках при его работе.

Детям не разрешается играть с устройством и выполнять его очистку и обслуживание без надзора обученного персонала.

Никогда не касайтесь горячих частей машины.

Никогда не прикасайтесь к машине мокрыми руками или другими частями тела.

Не погружайте машину в воду.

Машина используется для приготовления напитков при высокой температуре. Избегайте ожогов от случайного контакта с горячей водой при использовании машины.

В случае поломки или неисправности машины отключите ее, отсоедините от электропитания и свяжитесь с сервисным центром Carimali.

Доступ в зоны обслуживания разрешается только лицам, имеющим соответствующий практический опыт, особенно с точки зрения безопасности и гигиены.

Для выполнения ремонта обращайтесь только в сервисный центр, авторизованный производителем, и требуйте использования оригинальных запчастей и приспособлений. Несоблюдение вышеприведенных требований может угрожать безопасности использования машины.

Для получения любых необходимых сведений о неполадках или поломках свяжитесь с ближайшим сервисным центром, укажите модель, тип и серийный номер машины.

Данные приведены на заводской табличке.

Если машина больше не используется, отключите ее.

ВНИМАНИЕ



Если машина простаивала в течение какого-либо срока, перед повторным вводом ее в эксплуатацию выполните необходимые операции по обслуживанию, чтобы вернуть ее в работу в оптимальном состоянии.

ПРИМЕЧАНИЕ



При необходимости и в случае операций, не описанных в данном руководстве, свяжитесь с ближайшим сервисным центром или производителем.

Производитель оставляет за собой право изменять технические параметры и внешний вид машины и/или данное руководство по производственным или деловым причинам и не обязан обновлять предыдущие версии.

Ввиду вышесказанного некоторые изображения, приведенные в данном руководстве, могут несколько отличаться от фактического изделия.

Кроме того, в силу требований к составлению, за исключением некоторых случаев, когда необходимо указать модель, в данном руководстве упоминается только одна версия машины.



ВНИМАНИЕ



В случае неисправностей, вызванных несоблюдением вышеизложенных требований, производитель снимает с себя какую-либо ответственность за повреждения, вызванные несоблюдением указанных положений.

ПРИМЕЧАНИЕ



Последнюю версию данного руководства можно найти, зарегистрировавшись в разделе для клиентов на официальном сайте Carimali.

ПРИМЕЧАНИЕ



Прибор допускается устанавливать только в местах, где его состояние может проверять квалифицированный персонал.



ОБРАЩЕНИЕ И ХРАНЕНИЕ

ВНИМАНИЕ

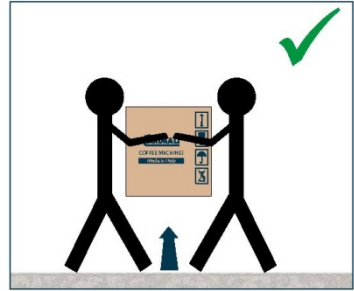
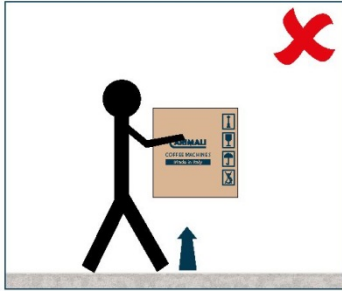

ПРИМЕЧАНИЕ



Перемещайте упаковку, используя соответствующие ручки для переноса.



ВНИМАНИЕ



В случае длительного хранения при температурах, не превышающих 2 °С, водяной контур машины должен быть опорожнен покупателем. Не включайте машину, не прогрев ее при комнатной температуре по крайней мере в течение часа. При установке в помещениях, в которых температура воздуха превышает 30 °С, возможно возникновение неполадок.

ВНИМАНИЕ



Если вы решите больше не использовать машину, отключите ее от электропитания и отрежьте электрический кабель.

ПРИМЕЧАНИЕ



Утилизация машины не входит в сферу ответственности производителя и должна выполняться в соответствии с действующими регламентами.

ВНИМАНИЕ



Соблюдайте вышеупомянутые процедуры утилизации. Несоблюдение процедур влечет штрафы, установленные действующим законодательством об утилизации.



КОМПЛЕКТ ПОСТАВКИ

03



Машина



Ключ отключения



Ключ передней дверцы



Ключ контейнера



Уменьшенное кольцо для установки контейнеров для продуктов



Руководство пользователя



Заливная труба 95.01889

(при подключении к источнику водоснабжения)

ПРОВЕРКА ПРИ ПОЛУЧЕНИИ

Проверьте целостность:

- Внешней и внутренней упаковки;
- Внешних и внутренних деталей машины;
- Приспособлений, входящих в комплект поставки.

ПРИМЕЧАНИЕ



В случае обнаружения повреждений или отклонений свяжитесь с производителем в течение 7 дней после покупки.



РАЗМЕЩЕНИЕ

Установите машину:

- В помещении с температурой в диапазоне 5–30 °С;
- Не менее чем в 150 мм от стен и иных объектов для облегчения вентиляции;
- В горизонтальном положении на плоской, устойчивой поверхности, на высоте от 700 до 960 мм.

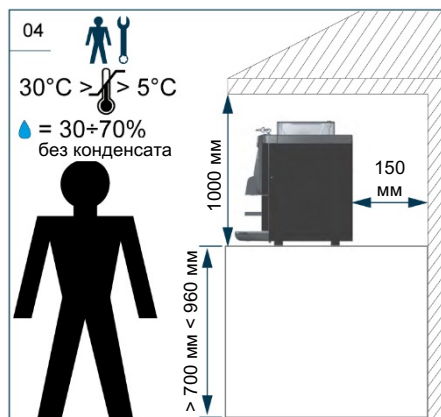

ВНИМАНИЕ



Установите машину на горизонтальной поверхности.

ПРИМЕЧАНИЕ



Машину с более широкими контейнерами не допускается устанавливать на полках ввиду увеличенных габаритных размеров.

ВНИМАНИЕ



Не загораживайте отверстия или прорези для вентиляции или рассеивания тепла и не помещайте внутрь воду или иные жидкости.

ВНИМАНИЕ



Указанные ниже проверки и процедуры следует осуществлять силами квалифицированного технического специалиста.

ПОДКЛЮЧЕНИЕ К СЕТИ

ОПАСНО



Не выполняйте данную операцию мокрыми руками.

ВНИМАНИЕ



Перед подключением машины убедитесь, что выключатель установлен в положение «0», а параметры, указанные на табличке, соответствуют параметрам сети.

ВНИМАНИЕ



Для обеспечения электробезопасности машины ее необходимо оборудовать системой заземления и устройством защитного отключения (макс. IDN = 30 мА).

ВНИМАНИЕ



Производитель не несет какой-либо ответственности за несоблюдение вышеприведенных требований или повреждения, вызванные отсутствием надлежащего заземления.

ВНИМАНИЕ



Не подключайте клемму к системе распределения электроэнергии, т.к. заземляющий проводник кабелей электропитания не рассматривается как проводник уравнивания потенциалов.

05



Во избежание опасного перегрева растяните кабель электропитания на всю длину.

ПРИМЕЧАНИЕ



Убедитесь, что штепсель надежно вставлен в соответствующую розетку.

ВНИМАНИЕ



Подключение к сети электропитания должно осуществляться квалифицированным техническим специалистом в соответствии с действующими правилами. Используйте сертифицированный кабель электропитания Carimali.

ПОДКЛЮЧЕНИЕ К СЕТИ ВОДОСНАБЖЕНИЯ

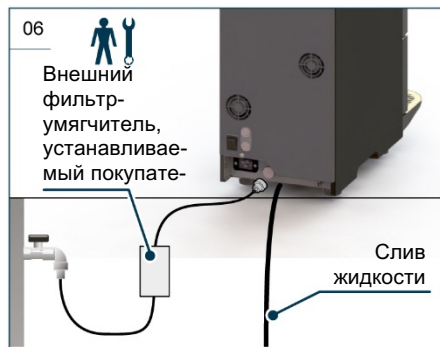

ВНИМАНИЕ



Никогда не пользуйтесь машиной без воды.

ВНИМАНИЕ



Для машины версии JOLLY подключение емкости к сети водоснабжения должен осуществлять авторизованный технический сотрудник.

ПРИМЕЧАНИЕ



Если на заводской табличке приведена буква «J», это означает, что версия машины – JOLLY (сеть водоснабжения + емкость). Если буква отсутствует, машина не имеет соединения с сетью водоснабжения и оборудована только емкостью.

ВНИМАНИЕ



Давление воды в сети водоснабжения не должно превышать 6 бар (0,6 МПа); в ином случае квалифицированный технический специалист должен установить редуктор давления.

ВНИМАНИЕ



Для подключения к сети водоснабжения используйте только патрубок и фитинги, входящие в комплект поставки. Не используйте детали, бывшие в употреблении.

ВНИМАНИЕ



Для надлежащего использования машины установите внешний фильтр-умягчитель (при подключении к сети водоснабжения) или используйте соответствующий фильтр CARIMALI (с адаптером, если требуется) для машины с емкостью.



ВНИМАНИЕ



Если ваша версия предусматривает подключение к сети водоснабжения, оно должно осуществляться квалифицированным техническим специалистом в соответствии с действующими стандартами. Во избежание повреждения гидравлической системы вода, поступающая из сети, должна иметь жесткость от 7 до 10 французских градусов.

Подключение внешнего насоса

ВНИМАНИЕ



Данная задача должна осуществляться квалифицированным специалистом по обслуживанию.

Данный разъем позволяет подключить к машине внешний вакуумный насос, если труба для слива воды погружена в контейнер вместо подключения к сети водоснабжения.

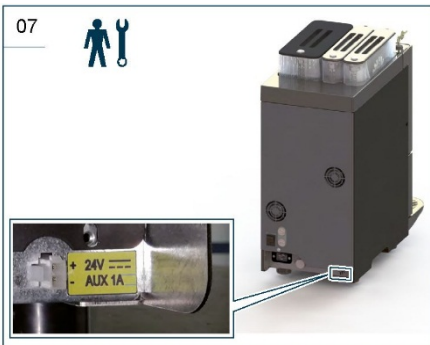

СИСТЕМА ПОДАЧИ МОЛОКА

ВНИМАНИЕ



Температура молока должна быть ниже 4 °C.

Подключите емкость с молоком к выходному патрубку молочного устройства.



При использовании внешнего устройства подключите к нему выходной патрубков молочного устройства.



10



Отверстие для подключения молочной трубки

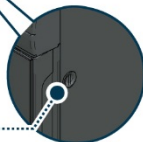

ПРИМЕЧАНИЕ



Для обеспечения правильной консервации молока при соответствующей температуре машина оборудована холодильником. Подробные сведения об использовании и обслуживании холодильника см. в соответствующей документации.

Заполнение емкости (при наличии)

Для заполнения или очистки снимите емкость.

Заполните емкость умягченной водой или установите фильтр CARIpure100.

ВНИМАНИЕ



Никогда не пользуйтесь машиной без воды.

ВНИМАНИЕ



Для заполнения емкости и при использовании сети водоснабжения используйте воду, пригодную для питья в соответствии с действующими стандартами.

ВНИМАНИЕ



Оптимальная жесткость воды, поступающей из сети водоснабжения, должна составлять от 7 до 10 французских градусов.



Заполнение бойлера

Данная операция предназначена для заполнения фильтра, насоса и бойлера.

ВНИМАНИЕ



Данная операция должна осуществляться квалифицированным техническим специалистом во время установки машины в соответствии с указаниями, приведенными в руководстве по обслуживанию.

ВНИМАНИЕ



В случае игнорирования данной операции машина может быть серьезно повреждена, а ответственность производителя за ее функционирование незамедлительно потеряет силу.

ПРИМЕЧАНИЕ



Выполняйте данную операцию только при установке машины или при опорожнении бойлера.

1. При первой установке или при каждом опорожнении машины в рамках соответствующей процедуры нажмите кнопку «Заполнение бойлера» для заполнения бойлера.

11

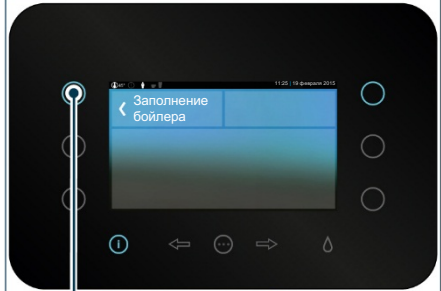

Заполнение бойлера

2. Дождитесь момента заполнения бойлера

12

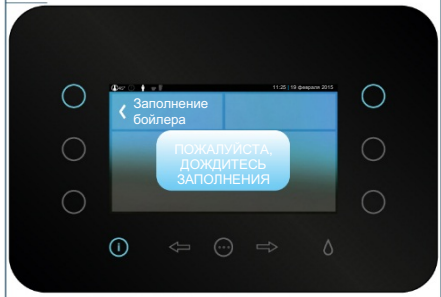

3. После завершения процедуры будет отображен экран включения.

ОСТАТОЧНЫЕ РИСКИ

Производитель принимает все необходимые меры для обеспечения безопасности оператора при использовании им машины.



Однако в определенных условиях и/или ситуациях могут возникать неполадки.

Они могут быть вызваны следующими причинами:

- Оператор недостаточно обучен и/или квалифицирован;
- Машина используется неправильно;
- Используются пищевые продукты с истекающим или уже истекшим сроком годности;
- Используются несертифицированные пищевые продукты;
- Используются неоригинальные запасные части;
- Неразрешенные изменения конструкции машины;
- Неправильное обслуживание машины.

ЗАВОДСКАЯ ТАБЛИЧКА

13

CARIMALI S.p.A. - www.carimali.com Via Industriale, 1 - 24040 Chignolo d'Isola - ITALY		 CARIMALI S.p.A.	СДЕЛАНО В ИТАЛИИ 06/2019
ТИП:	c/n XX123456		
МОДЕЛЬ:	Bluedot 26		
ТОК:	220-240 В 1- 50/60 Гц		
НОМИНАЛЬНАЯ МОЩНОСТЬ:	1700 Вт		
ДАВЛЕНИЕ БОЙЛЕРА КОФЕМАШИНЫ:	1,3 МПа (13 бар)		
ВХОДНОЕ ДАВЛЕНИЕ ВОДЫ:	мин. 0,10 МПа / макс. 0,60 МПа		



1 ВВЕДЕНИЕ

Данное руководство является основным компонентом машины. Оно содержит указания и информацию о безопасном обращении с машиной и ее эксплуатации.

1.1 УСЛОВНЫЕ ОБОЗНАЧЕНИЯ

ОПАСНО



Указывает на серьезную опасность для оператора, которая может вызвать серьезную травму или смерть.

ВНИМАНИЕ



Указывает на потенциально опасную для оператора ситуацию, которая может привести к серьезной травме.

ВНИМАНИЕ



Указывает на потенциально опасную ситуацию, которая может вызвать незначительную травму или повреждение машины.

ПРИМЕЧАНИЕ



Указывает на сведения или эксплуатационные процедуры, помогающие оператору при использовании машины.

1.2 ТИПЫ ПОЛЬЗОВАТЕЛЕЙ

ЗНАЧОК	ОПИСАНИЕ
	ПОЛЬЗОВАТЕЛЬ Пользователь, имеющий право осуществлять только простое использование машины.
	ОПЕРАТОР ПО ЗАПОЛНЕНИЮ И ОБСЛУЖИВАНИЮ Пользователь, имеющий право заправлять/сливать продукты и расходные материалы, а также осуществлять плановое обслуживание.
	КВАЛИФИЦИРОВАННЫЙ ТЕХНИЧЕСКИЙ СПЕЦИАЛИСТ Квалифицированный оператор, осуществляющий установку, регулировку, дополнительные виды использования и плановое обслуживание.
	ТЕХНИЧЕСКИЙ СПЕЦИАЛИСТ CARIMALI Квалифицированный оператор, авторизованный производителем и осуществляющий сложные операции.

ВНИМАНИЕ



Ключ отключения, позволяющий получить доступ к подвижным или горячим узлам, имеется в распоряжении только у ТЕХНИЧЕСКОГО СПЕЦИАЛИСТА CARIMALI и КВАЛИФИЦИРОВАННОГО ТЕХНИЧЕСКОГО СПЕЦИАЛИСТА.
Соблюдайте особую осторожность при осуществлении процедур обслуживания или ремонта.

1.3 ПРЕДПОЛАГАЕМОЕ ИСПОЛЬЗОВАНИЕ

Машина предназначена для приготовления горячих напитков, таких как:

- Кофе
- Растворимые продукты
- Чай
- Молоко.

Машина предназначена для профессионального использования, в частности:

- В зонах отдыха в магазинах;
- В зонах отдыха в офисах;
- В иных зонах отдыха;
- На фермах выходного дня;
- В отелях;
- В мотелях;
- В мини-отелях.

ВНИМАНИЕ



Машина не предназначена для использования вне помещений.

1.3.1 Обоснованно прогнозируемое неправильное применение

ВНИМАНИЕ



В целях обеспечения безопасности оператора и машины строго запрещается использовать ее иными способами, кроме указанного в данном руководстве.



2 ОПИСАНИЕ МАШИНЫ

2.1 КОНФИГУРАЦИИ МАШИНЫ

Кофе-машина	Свежее молоко	G	S	X	Подача воды
ПРИГОТОВЛЕНИЕ ЭСПРЕССО					
1E	0M	1G	0S	0X	WT - WM - WJ
1E	1M	1G	0S	0X	WM
1E	0M	2G	0S	0X	WT - WM - WJ
1E	1M	2G	0S	0X	WM
1E	0M	1G	2S	1X	WT - WM - WJ
1E	0M	1G	1S (XL)	1X	WT - WM - WJ

Обозначения:

E Приготовление эспрессо

M МОЛОКО

S: Растворимые продукты/чай

G: Кофемолка

X: Миксер

WT: Емкость с водой

WM: Подключение воды

WJ: подача воды Jolly

ПРИМЕЧАНИЕ



При наличии подачи молока машина использует воду только из сети водоснабжения.

Дополнительно:

- Соединения для подачи воды
- подача воды Jolly (емкость + подключение к сети)
- Высококачественная кофемолка
- Полка для чашек
- Режим энергосбережения MaxSave
- Прямой слив гуши
- Прямой слив твердого осадка
- GSM-модем
- RFiD
- Wi-Fi

- Система оплаты наличными и картами
- Более широкие контейнеры для продуктов

Дополнительные элементы:

- Холодильник с цифровым температурным режимом
- Холодильник с горячим и холодным режимами



2.2 ВНЕШНИЕ УЗЛЫ

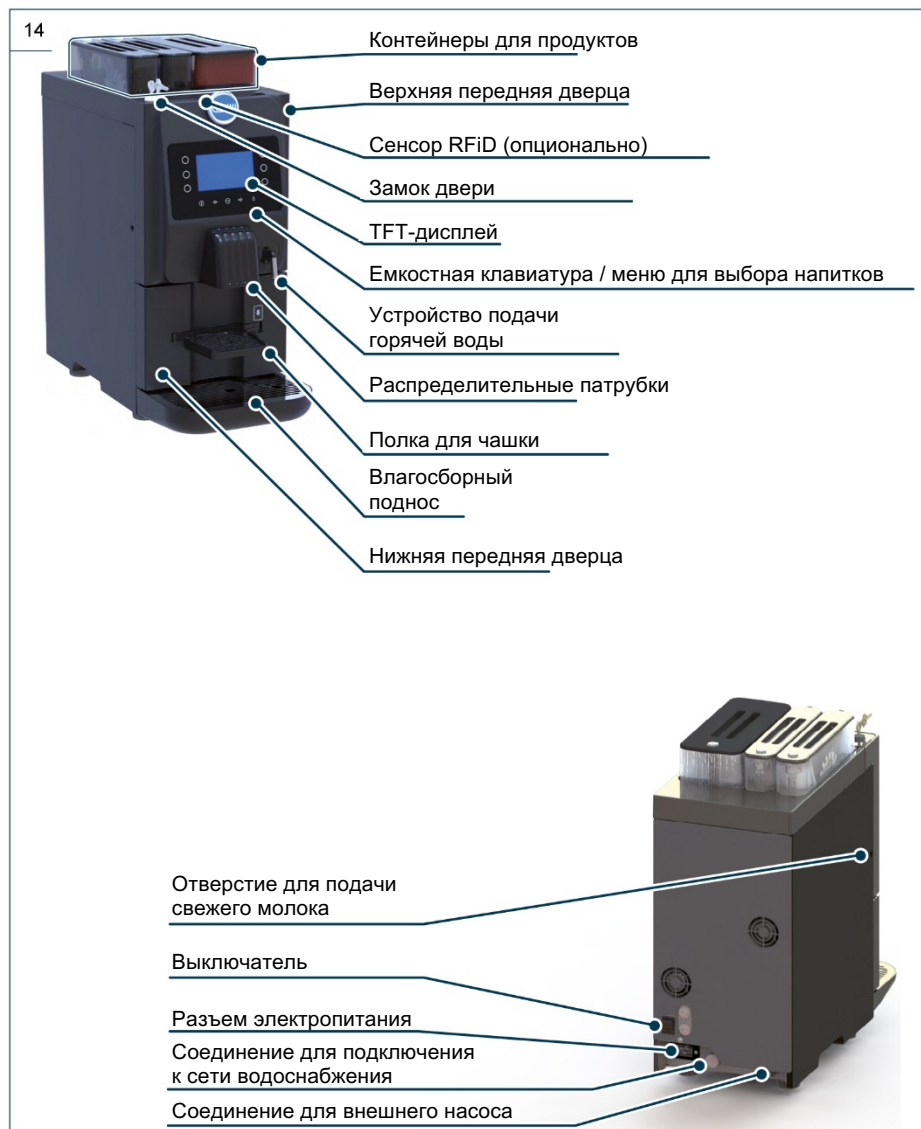

2.3 ВНУТРЕННИЕ УЗЛЫ

ПРИМЕЧАНИЕ



Конструкция машины (модульная) может быть собрана в соответствии с требованиями покупателя. Основные узлы перечислены ниже. Любая конфигурация может иметь больше или меньше опций в зависимости от требований покупателя.

15 - Версия E для приготовления эспрессо с двумя кофемолками

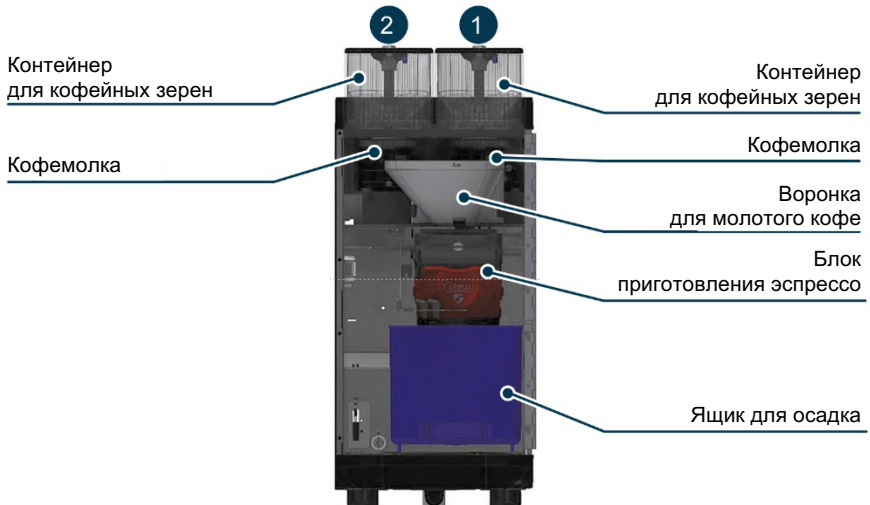

16 - Версия E для приготовления эспрессо с двумя кофемолками + модуль свежего молока

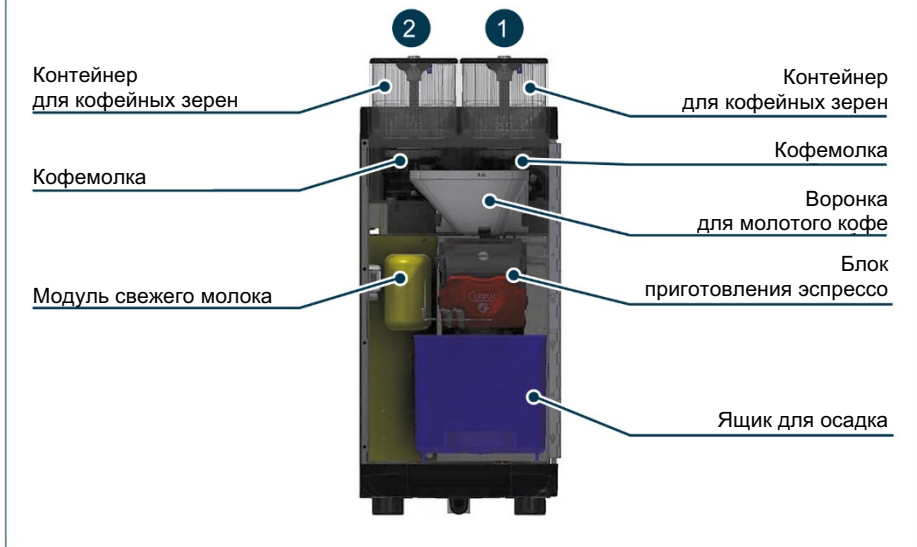

17 - Версия E для приготовления эспрессо с одной кофемолкой

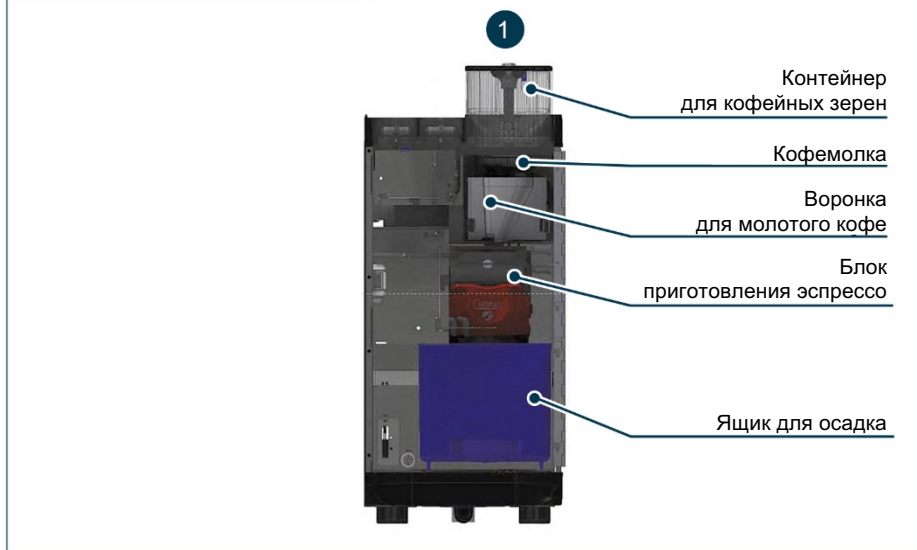

18 - Версия E для приготовления эспрессо с одной кофемолкой + модуль свежего молока

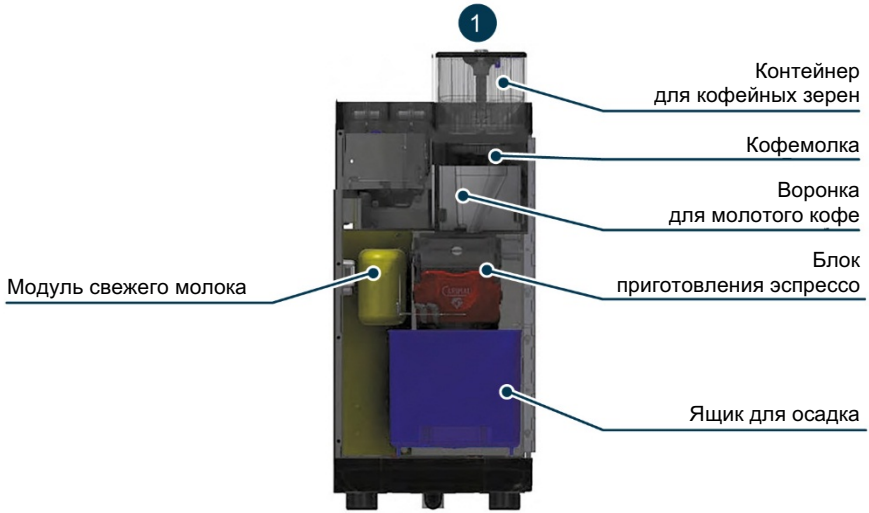

19 - Версия E для приготовления эспрессо + Растворимые продукты S

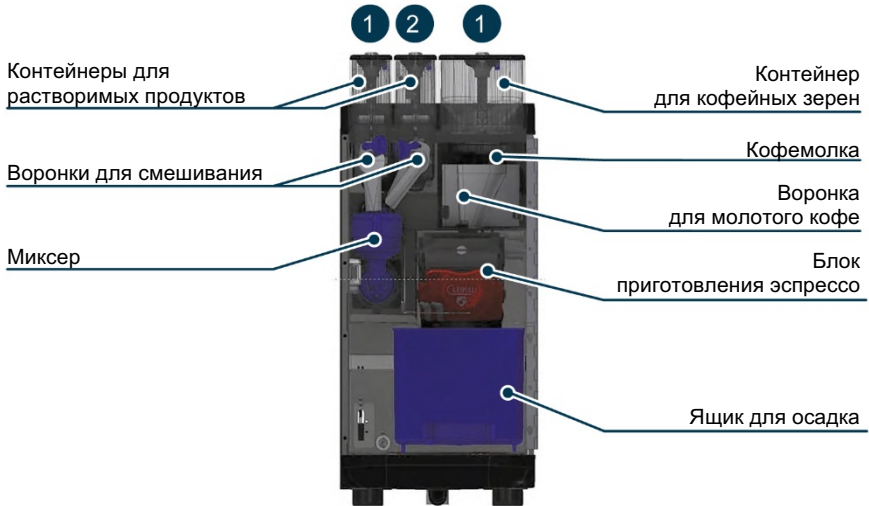

20 - Версия E для приготовления эспрессо + Растворимые продукты S (XL)

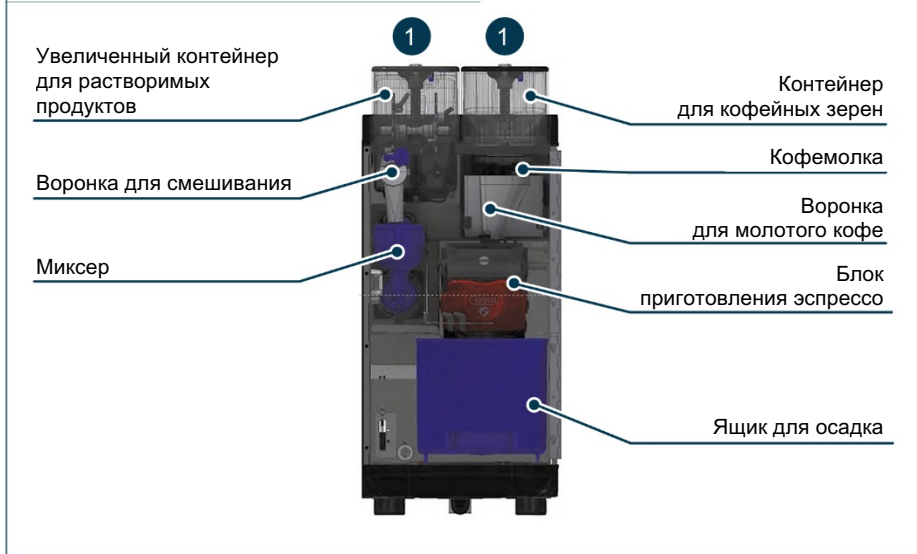

2.3.1 Контейнеры для продуктов

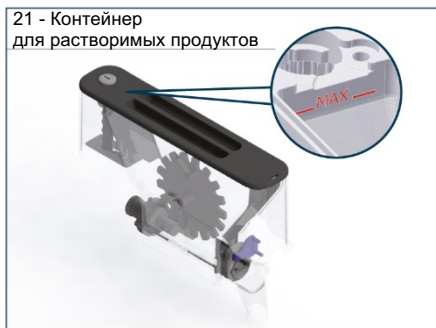

ВНИМАНИЕ



Во время заполнения контейнера закройте защитную крышку; откройте ее после заполнения.

Емкость контейнера:

- Стандартный: 0,8 л
- Расширенный: 1,8 л

22 - Контейнер для кофейных зерен



Емкость контейнера:

- Стандартный: 0,6 л
- Расширенный: 1,2 л

ВНИМАНИЕ



Во время заполнения контейнера закройте защитную крышку; откройте ее после заполнения.

ПРИМЕЧАНИЕ



Никогда не наполняйте контейнеры выше указанного максимального уровня.

2.3.2 Уменьшенное кольцо для контейнеров

Замените стандартное кольцо входящим в комплект поставки уменьшенным (артикул 37.05443), если вместо порошка в контейнеры для растворимых продуктов помещены сливки.

23 - Уменьшенное кольцо для контейнеров



2.4 TFT-ДИСПЛЕЙ

2.4.1 Включение

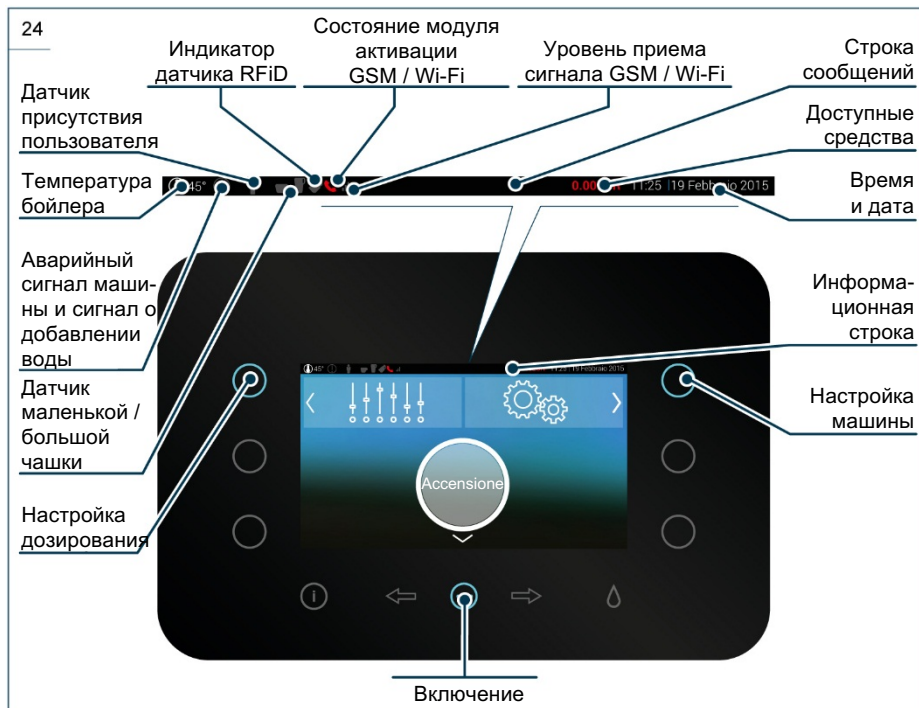

ПРИМЕЧАНИЕ



Если бойлер или теплообменник (при наличии) не достигает рабочей температуры, при нажатии кнопки включения показывается соответствующий экран нагрева.

ПРИМЕЧАНИЕ



Описанные иконки строки информации относятся к машине со всеми дополнительными возможностями. Если ваша машина не имеет дополнительных возможностей, некоторые иконки показываться не будут.



2.4.2 Экран ожидания нагрева (Бойлер-теплообменник)

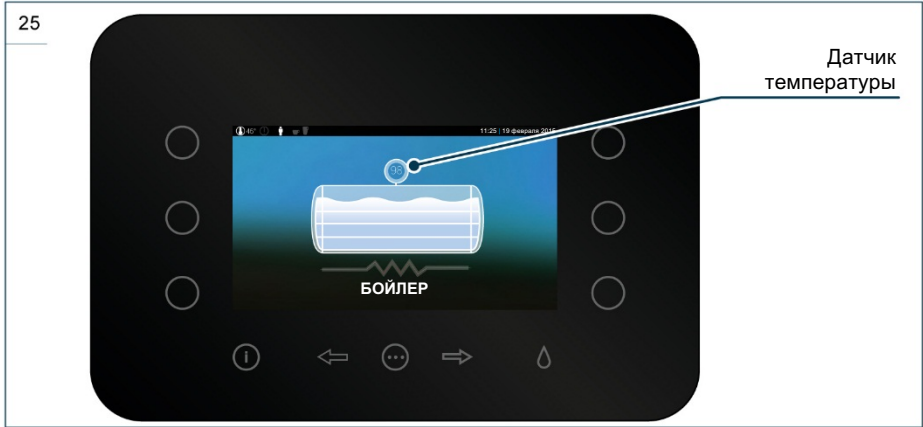

ПРИМЕЧАНИЕ



Экран демонстрируется при включении машины, а также в любой момент, когда температура бойлера или теплообменника падает ниже минимальной температуры подачи напитка.

ПРИМЕЧАНИЕ



Нагрев теплообменника начинается после нагрева бойлера.

2.4.3 Вход



2.4.4 Выбор напитков (пример напитка) – свободная продажа

27

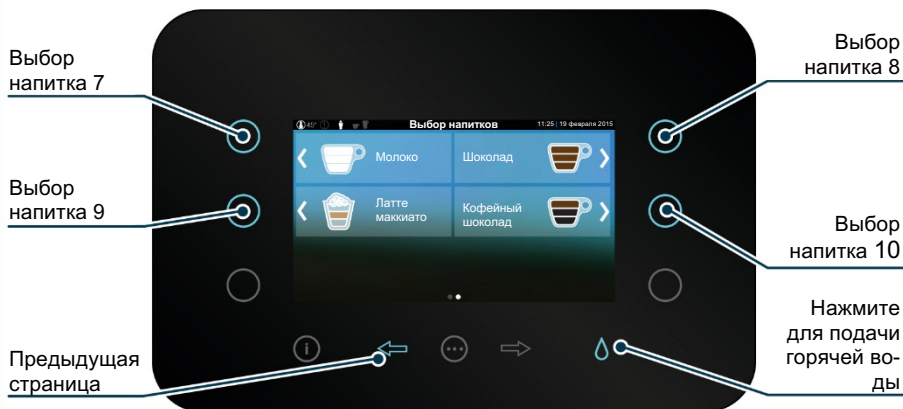

Доступно до 4 страниц выбора продуктов.



2.4.5 Поддача горячей воды



2.4.6 Процесс налива

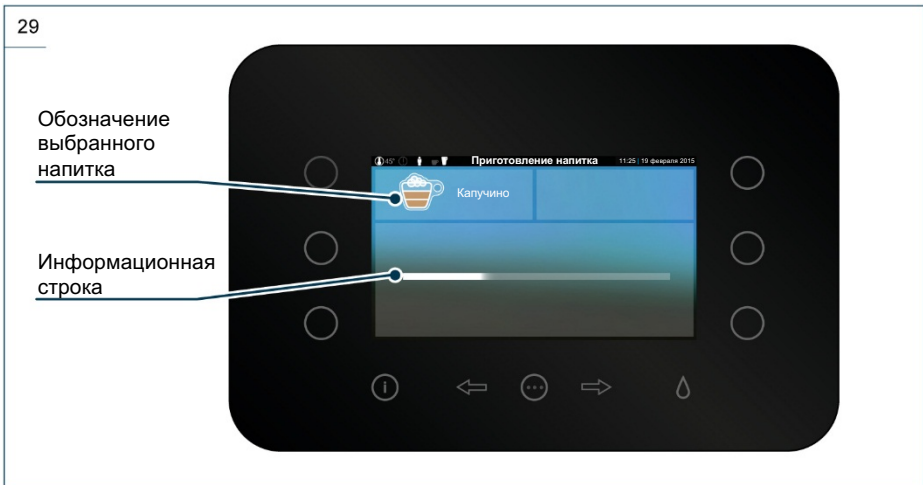

2.4.7 Приготовление завершено

30

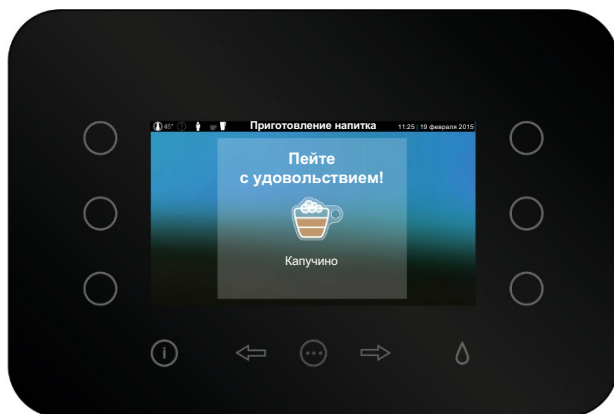

В конце приготовления подается звуковой сигнал, обозначающий завершение цикла и готовность к дальнейшей работе.



2.4.8 Меню настройки – выбор рецептов

ПРИМЕЧАНИЕ



Уровень минимального доступа.



На экране включения питания нажмите кнопку «Настройка дозирования» для входа на экран изменения рецептов (обозначается надписями желтого цвета).

31 - Экран выбора напитков (примеры напитков)

Нажмите для изменения рецепта эспрессо

Нажмите для изменения рецепта большого кофе

Нажмите для изменения рецепта капучино



Нажмите для изменения рецепта большого эспрессо

Нажмите для изменения рецепта кофе со сливками

Нажмите для изменения рецепта среднего заварного кофе



Данный символ означает, что приготовление напитка отключено.

32 - Экран выбора изменяемых настроек

Нажмите для выхода на экран включения

Нажмите для доступа к выбранному меню

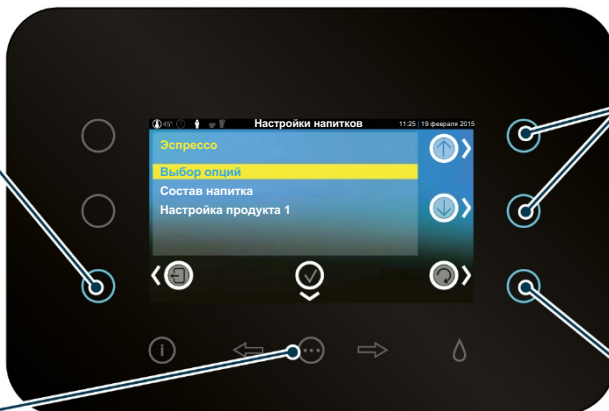

Нажмите для прокрутки списка

Нажмите для возврата на предыдущий экран



33 - Общая страница настроек

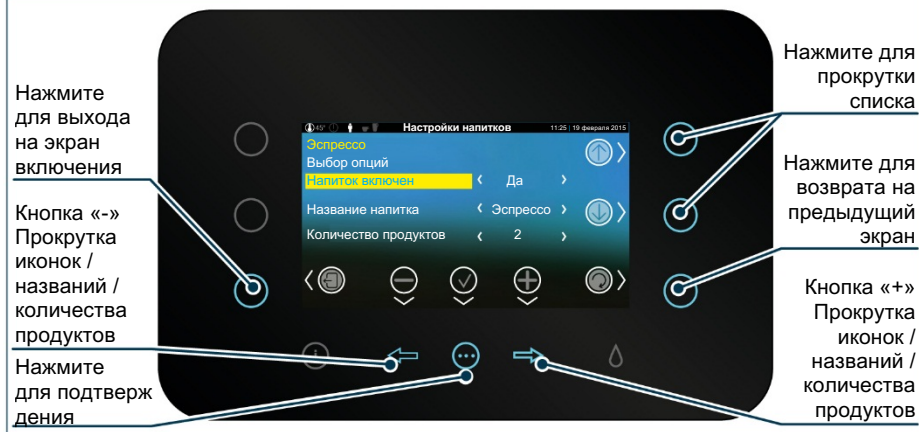

В зависимости от настройки параметра «Количество продуктов» меню «Состав продукта» и «Настройки продукта» будут меняться.

34 - Страница состава продукта

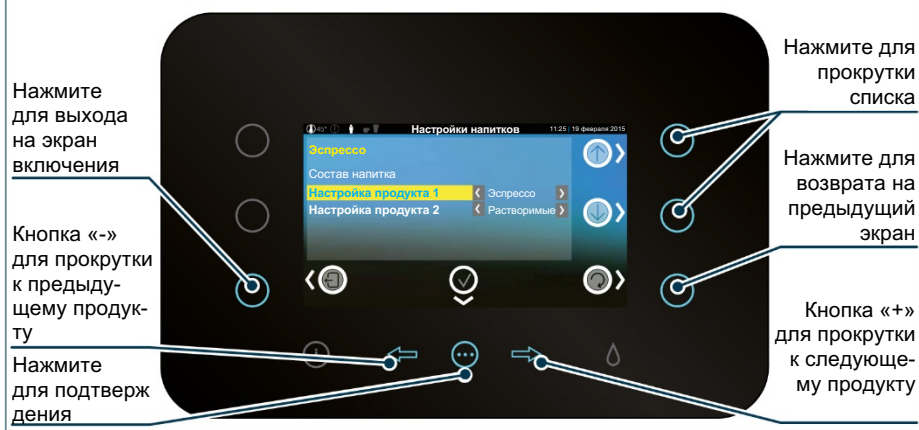

Доступные напитки в зависимости от конфигурации машины приведены далее:

- Эспрессо
- Растворимый продукт
- Молоко
- Горячая вода



Каждый состав продукта устанавливает тип и параметры, которые задаются в меню «Настройка продуктов».

35 - Страница настройки продукта

Выбранный продукт

Нажмите для выхода на экран включения

Нажмите для изменения

Устанавливаемые параметры

Нажмите для прокрутки списка

Нажмите для возврата на предыдущий экран

ПРИМЕЧАНИЕ



Данная страница позволяет изменять состав напитка путем изменения параметров.

36 - Страница изменения параметров

Прокрутка задаваемых значений

Нажмите для подтверждения значения

Нажмите для увеличения / уменьшения значения

Нажмите для возврата на предыдущий экран

Прокрутка задаваемых значений

2.5 ИЗМЕНЕНИЯ TFT-ДИСПЛЕЯ

2.5.1 Поддача горячей воды «Все в одном»

При задании функции «Поддача горячей воды» на «Все в одном» возможна подача горячей воды только при свободной дозировке (подача горячей воды по требованию).

Для подачи горячей воды нажмите и удерживайте кнопку  на экране выбора напитков, пока требуемое количество горячей воды не будет получено.

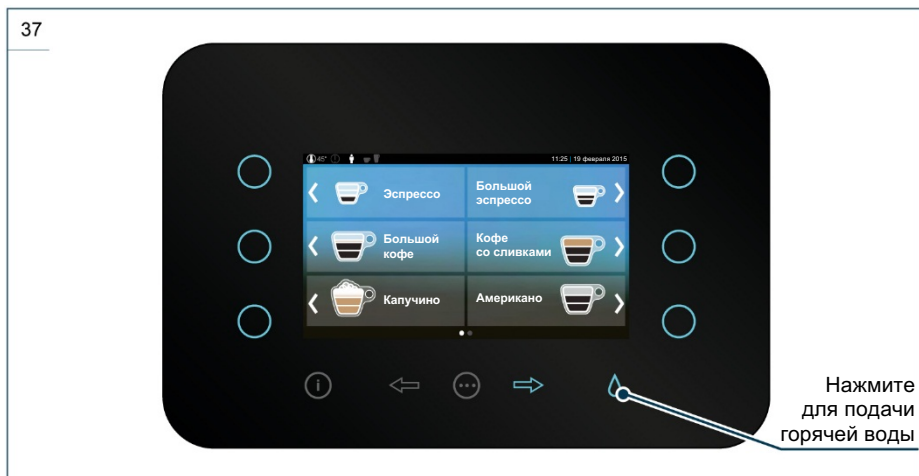

ПРИМЕЧАНИЕ



Подменю выбора типа подачи воды не отображается.



2.5.2 Полка для чашек

ПРИМЕЧАНИЕ



При включенной опции «Полка для чашек» при каждом выборе напитка система проверяет закрытие передней дверцы.

ПРИМЕЧАНИЕ



В версии с опцией «Полка для чашек» имеется только одна передняя дверца. Для опорожнения ящика для осадка откройте дверцу ключом.

Закрывая переднюю дверцу после опорожнения, подтвердите опорожнение ящика на экране.

Если дверца открыта, на экране отображается следующая страница с просьбой закрыть дверцу.

38

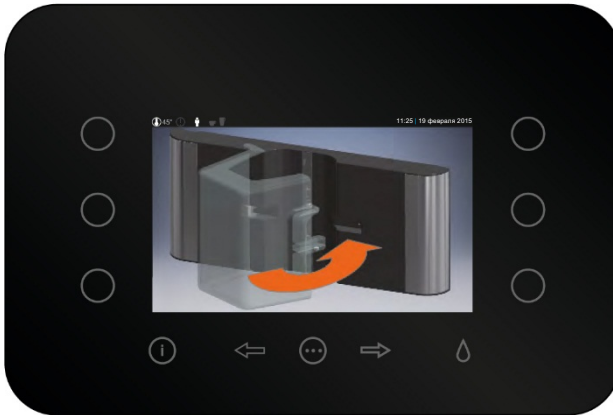

ПРИМЕЧАНИЕ



При включенной функции «Закрытая дверца» передняя дверца не может быть разделена на верхнюю и нижнюю и представляет собой единую дверцу, для открытия которой должен быть открыт замок.

После закрытия передней дверцы разлив начинается автоматически.

39

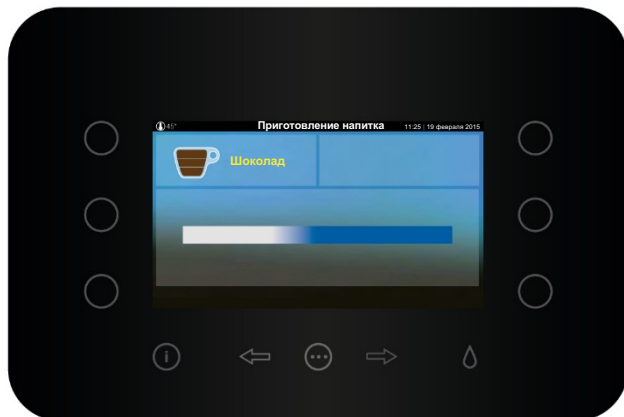

ПРИМЕЧАНИЕ



Во время подачи открыть дверцу невозможно, и она будет оставаться закрытой до окончания процесса.

Далее отображается страница «Подача окончена».

После этого можно открыть дверцу и взять напиток.

40

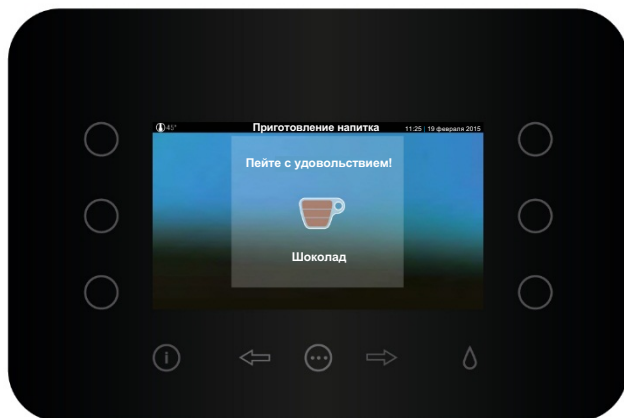

2.5.3 Опция «ДА»

При заполнении ящика для осадка машина отобразит следующее сообщение:

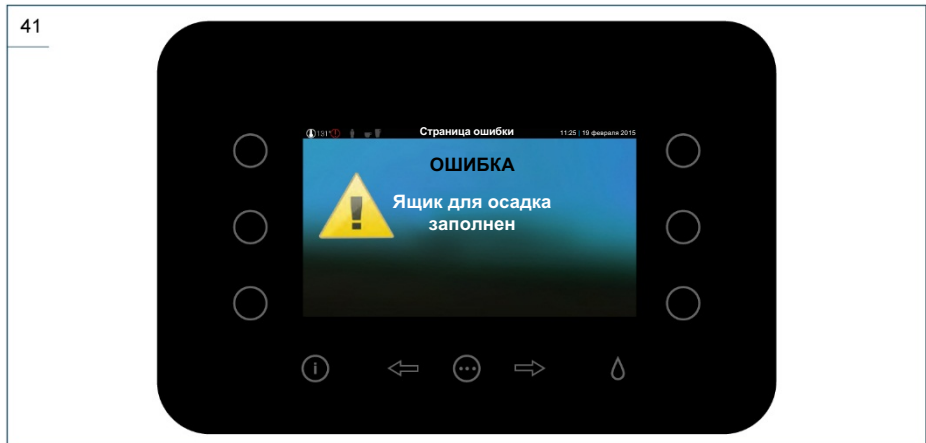

Откройте переднюю дверцу.

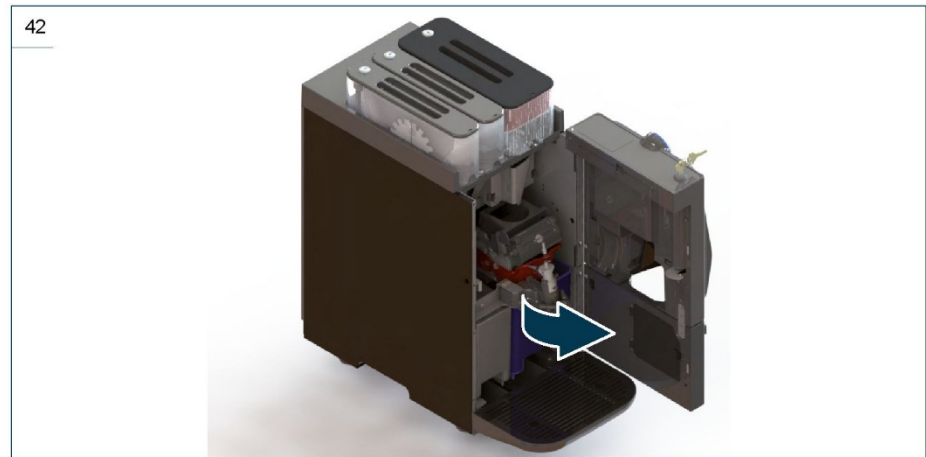

ПРИМЕЧАНИЕ



Машина отключится автоматически и будет перезапущена после закрытия передней дверцы.

Извлеките ящик для осадка и опорожните его.
Снова установите ящик для осадка и закройте переднюю дверцу.

43

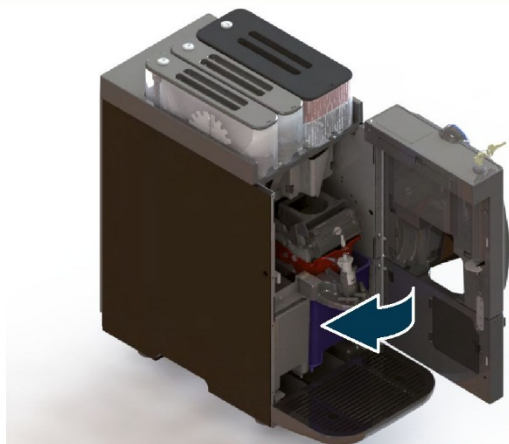

Машина перезапустится и отобразит экран «Включение».

44

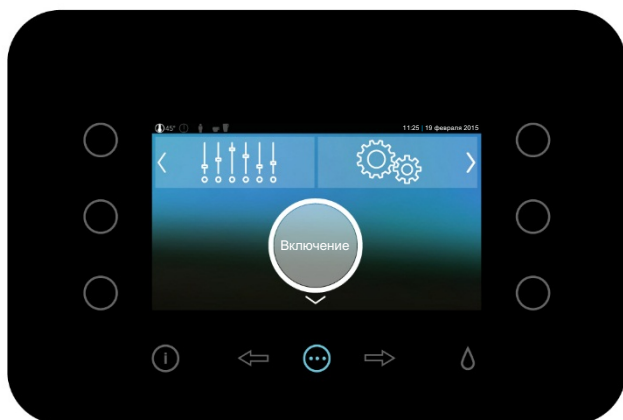

Нажмите  для включения машины. На экране будет отображено:

45

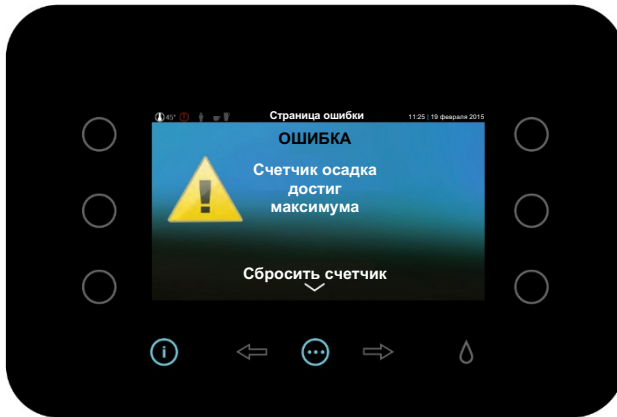

Нажмите , чтобы подтвердить опорожнение ящика для осадка и сбросить счетчик осадка.

2.5.4 Опция «ДА+?»

Вне зависимости от того, заполнен ли ящик для осадка, при нажатии кнопки включения машина выдаст вопрос, был ли ящик опорожнен.

46

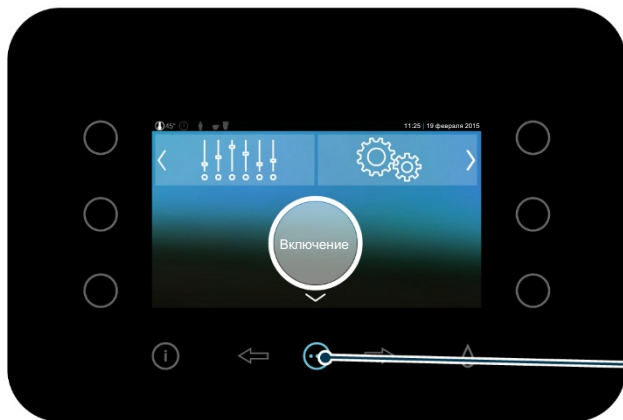

Нажмите для
включения
машины.

47

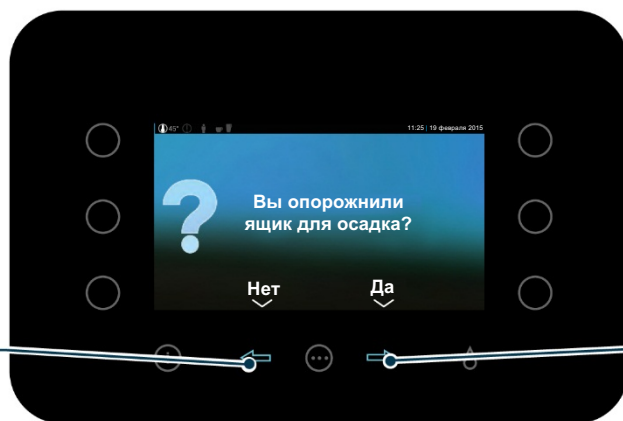

Нажмите
для запуска
машины
без сброса
счетчика
осадка.

Нажмите
для под-
тверждения
опорожне-
ния ящика
для осадка.
Счетчик
кофейного
осадка будет
сброшен.



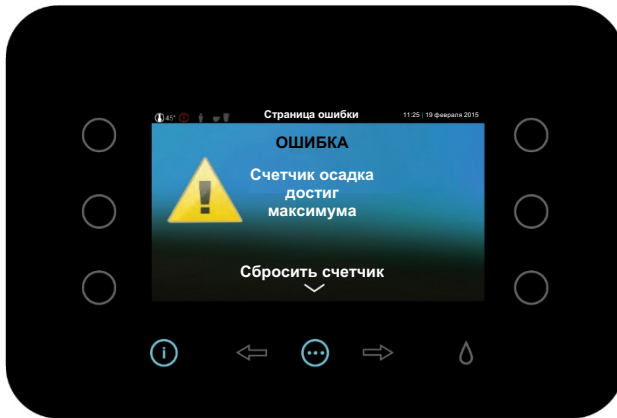

Нажмите , чтобы подтвердить опорожнение ящика для осадка и сбросить счетчик осадка.

2.5.5 Энергосбережение

ПРИМЕЧАНИЕ



Уровень технического доступа.



ПРИМЕЧАНИЕ



Если режим энергосбережения включен, он будет работать только во время работы машины. Программное обеспечение активирует режим энергосбережения при соблюдении пяти условий:

- При отсутствии пользователя.
- При отсутствии чашки.
- При срабатывании таймера, установленного в настройках времени.
- При отсутствии подачи напитка.
- При отсутствии нажатий на кнопки.

При соблюдении всех этих условий машина входит в режим энергосбережения и на экране появляется заставка.

49

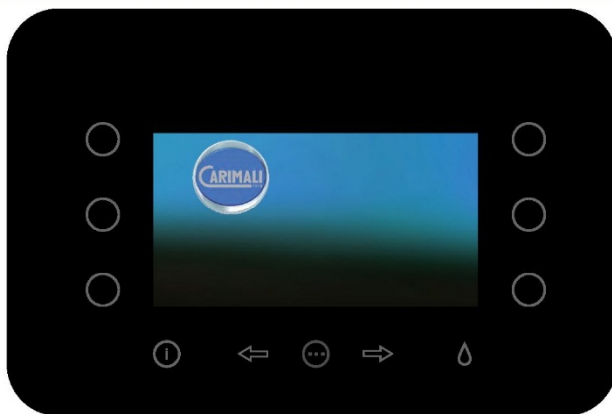

Если одно из этих условий больше не соблюдается, система отключает режим энергосбережения и устанавливает рабочую температуру в соответствии с настройками.



2.5.6 Визуализация счетчиков напитков

ПРИМЕЧАНИЕ



Уровень технического доступа.



Нажмите «Настройка машины» для входа в меню обслуживания.



Нажмите «Счетчики напитков» для входа в меню счетчиков напитков.

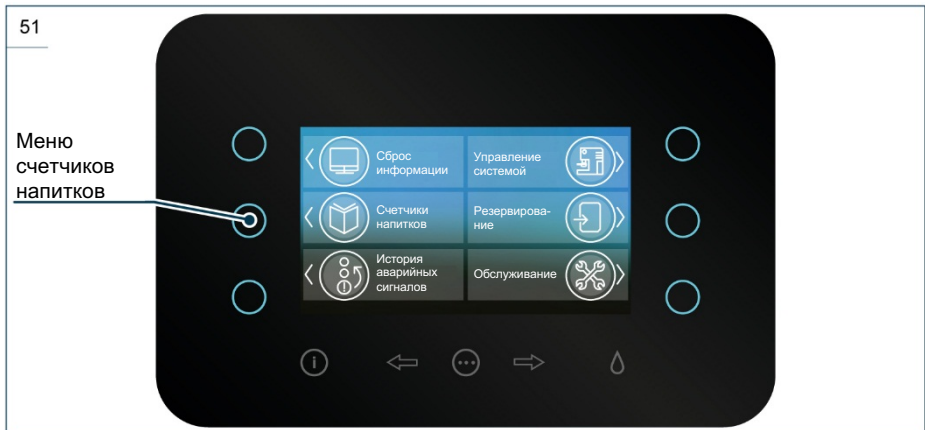

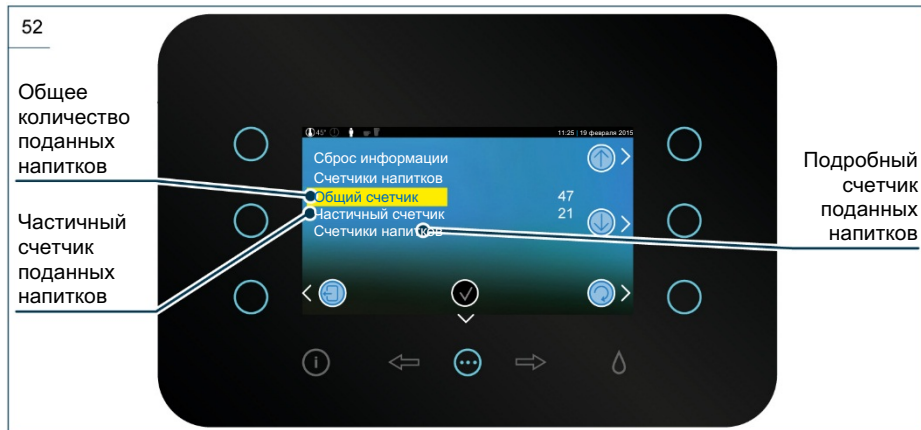

В данном меню отображаются:

- Общее количество поданных напитков
- Общее количество поданных напитков
- Подробный счетчик поданных напитков

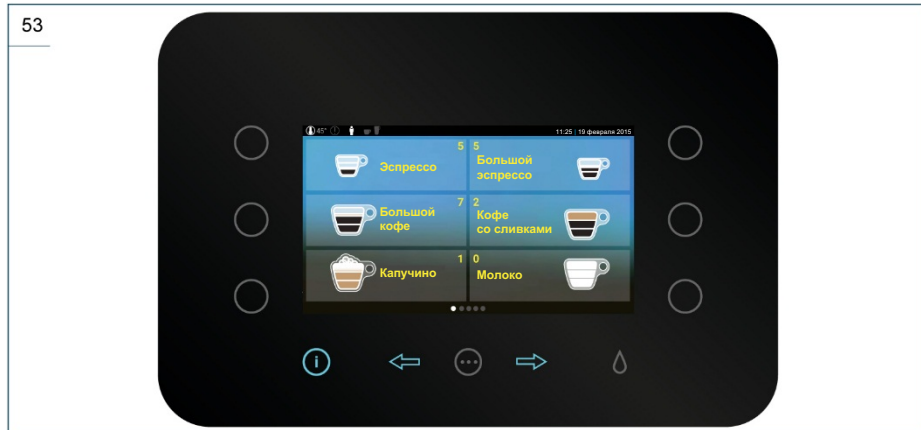

При выборе подробного счетчика поданных напитков отображается экран, на котором показано, сколько раз был подан тот или иной напиток.



Нажмите  для выхода из меню.



2.5.7 Ручная остановка подачи

ПРИМЕЧАНИЕ



Если включена опция «Остановка подачи», пользователь может вручную останавливать подачу напитка.

Нажмите кнопку «Остановить подачу», чтобы вручную остановить подачу напитка.

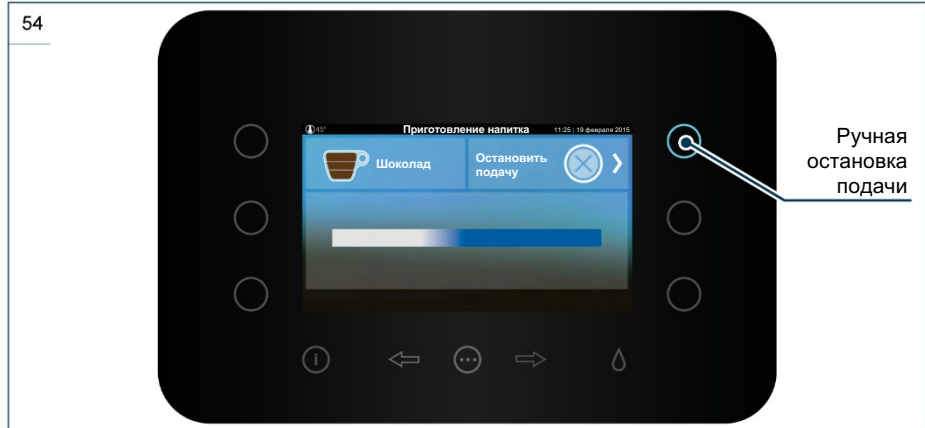

ПРИМЕЧАНИЕ



Ручная остановка производится не мгновенно, а только когда система определит, что машина может работать безопасно.

ВНИМАНИЕ



При наличии модуля оплаты MDB стоимость списывается полностью, даже если подача прервана до завершения

2.5.8 Система оплаты MDB

ПРИМЕЧАНИЕ



Если система оплаты MDB установлена и включена, для доставки напитка необходимо вставить необходимую сумму денег.

ВНИМАНИЕ



Управление напитками может осуществляться с помощью ПО (техническим специалистом) и отличается в зависимости от типа установленной системы MDB.

ПРИМЕЧАНИЕ



Для установки цены каждого напитка необходимо войти в меню выбора и затем установить цену.

55

Нажмите для выхода на экран включения

Нажмите для возврата на предыдущий экран.

Нажмите для прокрутки списка

Нажмите для входа на страницу изменения цен

ПРИМЕЧАНИЕ



Шаг увеличения/уменьшения цены может быть изменен в зависимости от настроек модуля MDB.



56

Нажмите для подтверждения заданного значения.

Нажмите для выбора вводимой цифры

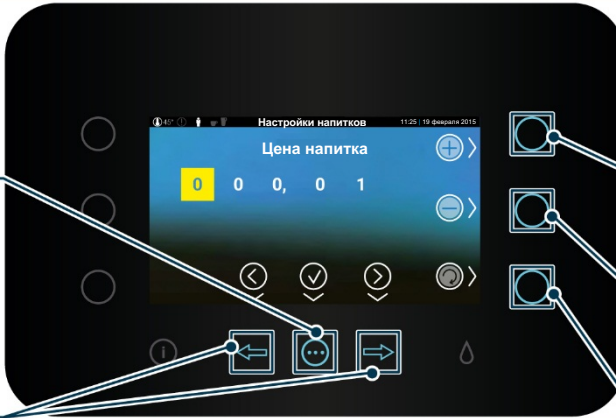

Нажмите для увеличения цифры

Нажмите для уменьшения цифры

Нажмите для возврата на предыдущий экран

ПРИМЕЧАНИЕ



Если установлена нулевая цена, напиток будет подаваться бесплатно.

57

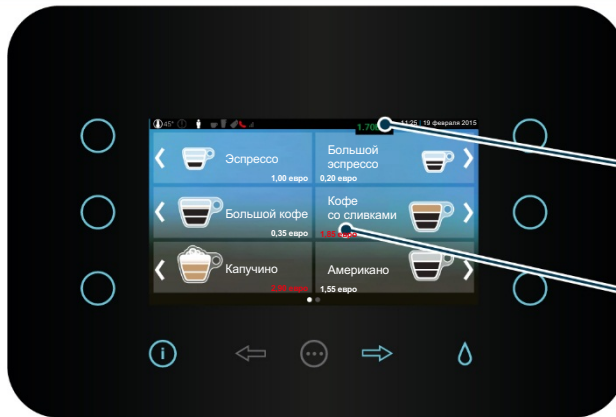

Доступные средства

Цена напитка

ПРИМЕЧАНИЕ



В зависимости от имеющейся суммы цвет цен напитков будет меняться:

- Белый: имеющейся суммы достаточно для подачи
- Красный: имеющейся суммы недостаточно для подачи.



ПРИМЕЧАНИЕ



После ввода денег в модуль MDB доступная сумма, показанная на экране, изменится через несколько секунд.

Для продолжения выберите нужный напиток.

58

Нажмите для возврата к выбору напитков.

Нажмите для подтверждения выбора и перехода к подаче

Если введенная сумма больше цены напитка, машина вернет сдачу (при наличии денег и соответствующем типе модуля MDB).

59

Пожалуйста, получите сдачу

1,65 евро

Более подробную информацию о модуле MDB см. в соответствующей документации.



3 ТЕХНИЧЕСКИЕ ХАРАКТЕРИСТИКИ

3.1 ТЕХНИЧЕСКИЕ ПАРАМЕТРЫ

ОПИСАНИЕ	ДАТА	ЕДИНИЦА ИЗМЕРЕНИЯ
Объем кофейного бойлера	0,6	л
Емкость для осадка	60	Единиц (7 г каждая)
Объем контейнера для кофейных зерен	0,6	кг
Объем увеличенного контейнера для кофейных зерен (опционально)	1,2	кг
Давление в сети водоснабжения (при подключении к сети)	Макс. ~6 (0,6) Макс. ~1 (0,1)	бар (МПа)
Объем контейнера для растворимых продуктов	1,1	л
Объем увеличенного контейнера для растворимых продуктов	1,8	л
Объем влагосборного подноса	0,6	л
Мин./макс. высота подачи	80–170	мм
Емкость бака	2,0	л
Масса нетто (в пустом состоянии, без молочного устройства)	23	кг
Масса нетто (в пустом состоянии, с молочным устройством)	24	кг
Масса брутто (в загруженном состоянии, без молочного устройства)	23	кг
Масса брутто (в загруженном состоянии, с молочным устройством)	24	кг
Напряжение	100–110 220–240	В
Фаза	1+N	
Частота	50–60	Гц
Мощность	1700 (220–240 В) 1400 (100–125 В)	Вт

ПРИМЕЧАНИЕ



По требованию покупателя может быть установлена машина версии Jolly, в которой предусмотрена возможность выбора между подключением к сети водоснабжения или использованием емкости для воды.



3.2 ГАБАРИТНЫЕ РАЗМЕРЫ

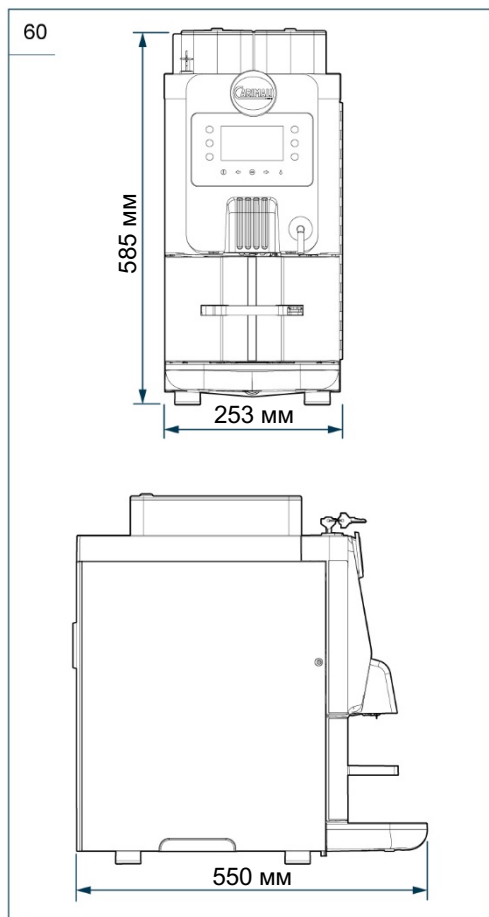

4 ИНСТРУКЦИЯ ПО ПРИМЕНЕНИЮ

4.1 НАЧАЛО РАБОТЫ

4.1.1 Заполнение емкости для воды (при наличии).



Откройте нижнюю дверцу.



Выньте емкость для воды.

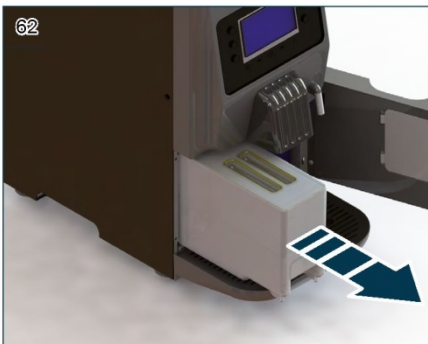

Заполните емкость.

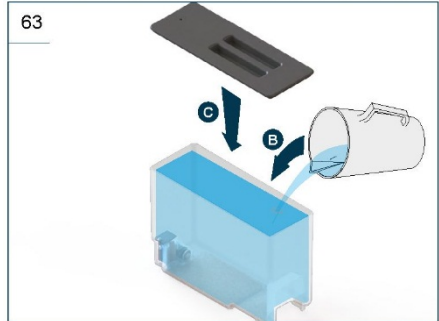

ПРИМЕЧАНИЕ



Заполняйте емкость до
максимального уровня.

Установите емкость для воды обрат-
но.



Закройте нижнюю дверцу.



4.1.2 Заполнение продукта



Откройте требуемый контейнер для продукта соответствующим ключом.

66



Залейте требуемый продукт в контейнер, избегая при этом попадания продукта на машину.

67

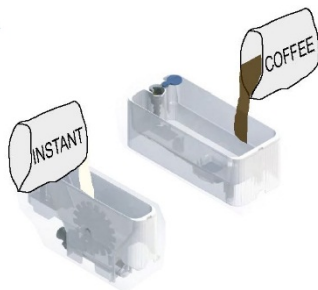

Закройте контейнер ключом.

68



ПРИМЕЧАНИЕ



Во избежание остановки машины надежно закрывайте контейнеры.

ПРИМЕЧАНИЕ



Процесс аналогичен при использовании увеличенных контейнеров.



4.2 ВКЛЮЧЕНИЕ



После выполнения операций по установке и подготовке включите машину.

1. Нажмите кнопку включения.



2. После включения машины отображаются следующие экраны.



3. До достижения необходимой температуры бойлера на экране отображается процесс нагрева.

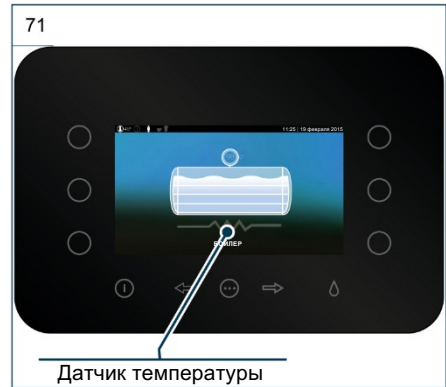

4. После нагрева бойлера машина осуществит нагрев теплообменника при его наличии.

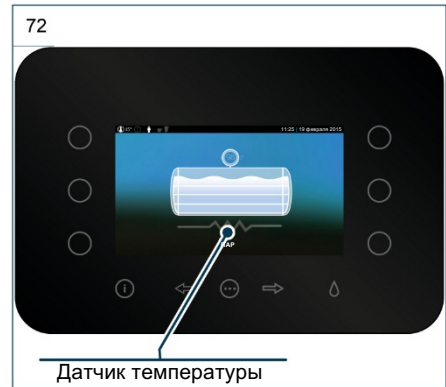

Датчик температуры

ПРИМЕЧАНИЕ



Дождитесь нагрева машины до начала подачи напитка.

4.3 ПОДАЧА НАПИТКА



После достижения машиной рабочей температуры можно переходить к подаче напитка.

Для подачи нажмите кнопку, соответствующую требуемому напитку.

ПРИМЕЧАНИЕ



ЗАПОЛНЕНИЕ СИСТЕМЫ ПОДАЧИ ВОДЫ:

Перед первой установкой или после опорожнения выполните процедуру заполнения бойлера.

4.3.1 Промывка системы подачи

ВНИМАНИЕ



При первом использовании или после долгого простоя вымойте систему подачи для устранения каких-либо загрязнений, которые могут находиться внутри бойлера или системы.

73



Выполните следующую последовательность действий:

1. Залейте 4–6 л воды в зависимости от модели через:
 - Устройство подачи горячей воды (при наличии)
 - Обводную линию подачи воды (при наличии)
2. Запустите процедуру очистки «Все в одном» и повторите ее два или три раза (см. описание в соответствующем разделе).



5 ПЛАНОВОЕ ОБСЛУЖИВАНИЕ



ОПАСНО



Плановое обслуживание и очистка должны проводиться оператором только после:

- отключения машины;
- отсоединения машины от сети электропитания;
- перекрытия крана системы водоснабжения (при наличии подключения к ней);
- охлаждения машины.

Во избежание повреждения кожи всегда используйте защитные перчатки.

ВНИМАНИЕ



Не тяните за кабель питания или корпус машины для отключения ее от сети электропитания.

ВНИМАНИЕ



Каждая операция, требующая разборки деталей машины, должна проводиться квалифицированным техническим специалистом.

ОПЕРАЦИЯ	ТИП ОПЕРАЦИИ	ЧАСТОТА	РАЗДЕЛ
Очистка TFT-дисплея	Ручная	Ежедневно	5.1.1
Очистка внешних поверхностей машины	Ручная	Ежедневно	5.1.2
Опорожнение и очистка контейнера для гущи	Ручная	Ежедневно или чаще при необходимости	5.1.3
Опорожнение и очистка контейнера для осадка	Ручная	После достижения максимального значения счетчика	
Очистка контейнеров для растворимых продуктов / кофейных зерен	Ручная	Еженедельно	5.1.4
Очистка «Все в одном»	Полуавтоматическая (альтернатива отдельным полуавтоматическим процедурам)	Ежедневно	5.2.2
Очистка группы приготовления эспрессо/CARIBrew	Автоматическая	Несколько раз в день (по возможности)	5.2.4
	Полуавтоматическая	Ежедневно	5.2.3
	Ручная	Еженедельно или каждые 2000 циклов	5.2.5 5.2.6
Очистка миксера	Автоматическая	Ежедневно	5.2.7
	Ручная	Еженедельно или по необходимости	5.2.8
Очистка молочного устройства (опционально)	Полуавтоматическая	Ежедневно	5.2.9
	Ручная	Еженедельно или по необходимости	5.2.10 5.2.11
Очистка емкости для воды	Ручная	Еженедельно	5.2.12
Внешний фильтр-умягчитель (при наличии)	См. соответствующее руководство по эксплуатации.		



Для очистки внутренних компонентов откройте переднюю дверцу с помощью ключей, входящих в комплект поставки.

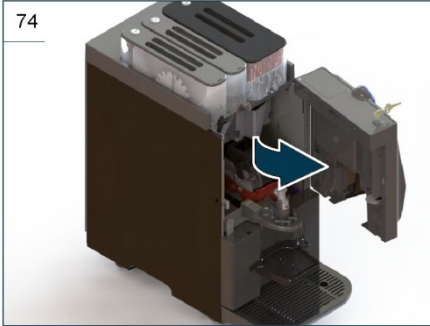

5.1 ВНЕШНЯЯ ОЧИСТКА

5.1.1 Очистка TFT-дисплея



ВНИМАНИЕ



Не используйте спирт, растворители или абразивные вещества для выполнения данной операции.

5.1.2 Очистка поверхностей машины

Ежедневную очистку внешних поверхностей машины осуществляйте с помощью смоченной водой ткани, после чего тщательно высушите поверхности.

ВНИМАНИЕ



Не используйте растворители, хлорсодержащие продукты или абразивные вещества для выполнения данной операции. Не выполняйте очистку водой под давлением. Не погружайте машину в воду или иные жидкости.

5.1.3 Очистка ящика для осадка

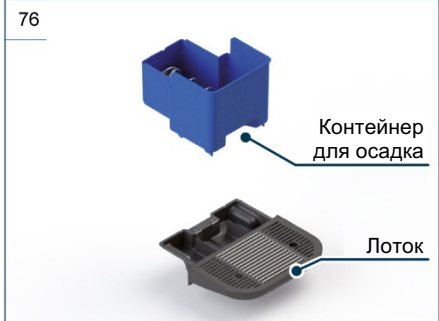

ПРИМЕЧАНИЕ



Мойте контейнер тщательно во избежание распространения бактерий.

ВНИМАНИЕ



Не помещайте приспособления в посудомоечную машину.

ВНИМАНИЕ



При очистке контейнера для осадка избегайте повреждения прессующего устройства.

5.1.4 Очистка контейнеров для растворимых продуктов / кофейных зерен

Для очистки контейнеров для растворимых продуктов или кофейных зерен выполните следующие процедуры:

- Откройте верхнюю переднюю дверцу.

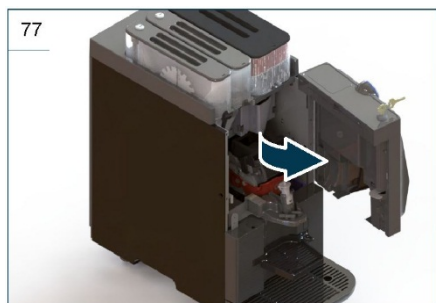

- Выньте контейнеры для растворимых продуктов/кофейных зерен из машины.

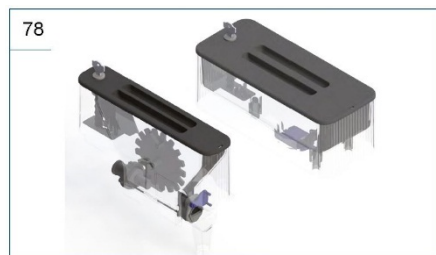

- Нажмите на затвор для закрытия боковой стороны.
- Выньте контейнеры для кофейных зерен из машины.

- Откройте контейнеры соответствующим ключом.

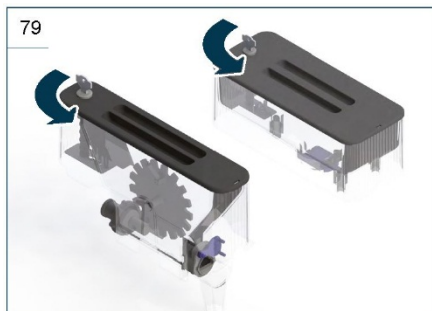

- Отмойте контейнеры с помощью раствора воды и моющего средства.
- Тщательно промойте и высушите контейнеры.
- Вставьте контейнеры в машину.

ПРИМЕЧАНИЕ



В случае отсутствия требуемых контейнеров или их неправильной установки машина прекращает работу.



5.2 ОЧИСТКА ФУНКЦИОНАЛЬНЫХ УЗЛОВ

5.2.1 Вход в режим очистки.

На экране включения нажмите кнопку

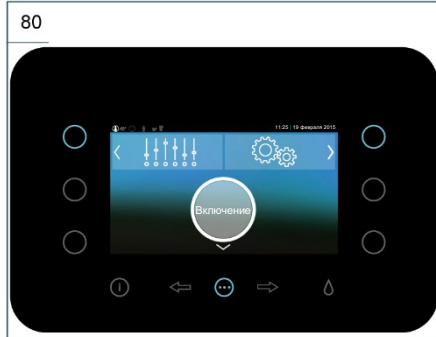

Нажмите кнопку

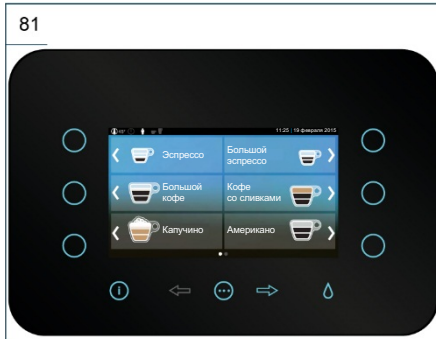

Войдите в меню очистки, нажав кнопку , соответствующую пункту «Очистка».

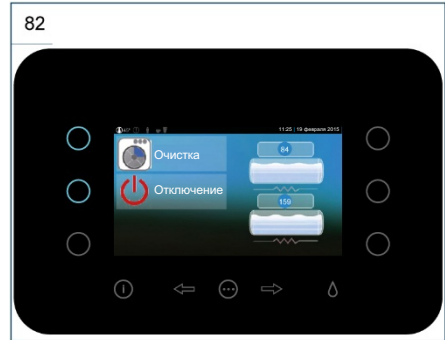

При включении машина может потребовать очистки группы/устройства.

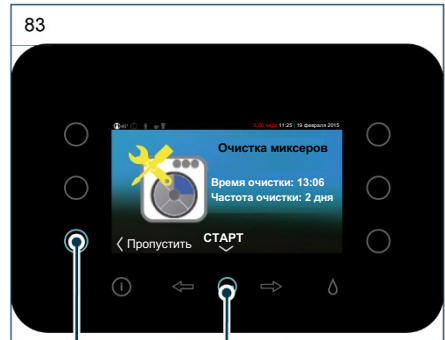

Нажмите, чтобы отложить очистку

Нажмите для продолжения очистки

ПРИМЕЧАНИЕ



Функция «Пропустить» не может быть включена и не отображается на экране.



ПРИМЕЧАНИЕ



Если специалист, выполнявший установку, включил функцию таймера очистки, после истечения установленного срока машина потребует проведения очистки. При необходимости она может быть отложена, но только один раз. Молочное устройство следует очищать ежедневно.

5.2.2 Очистка «Все в одном»

Данный тип очистки позволяет осуществить все виды очистки в следующей последовательности:

1. Очистка молочного устройства;
2. Очистка миксера;
3. Очистка группы.

ПРИМЕЧАНИЕ



Если конфигурация машины не включает группу или устройство, процедура автоматически перейдет к следующей группе или устройству в последовательности.

ПРИМЕЧАНИЕ



Для выполнения данной процедуры следуйте указаниям на дисплее.

Перед началом очистки «Все в одном»:

- При наличии молочного устройства вставьте в контейнер емкость с водой и моющим средством Carimali (06.00136). Для правильного разбавления следуйте указаниям на пакете с моющим средством.
- Под распределительным патрубком поместите контейнер емкостью ок. 2 л для сбора чистящих жидкостей.
- При наличии емкости (WT) заполните ее водой до максимального уровня.

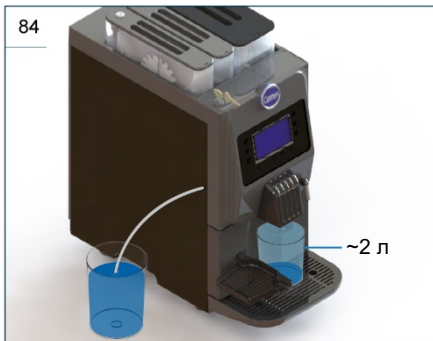

В меню очистки выберите пункт «Все в одном».

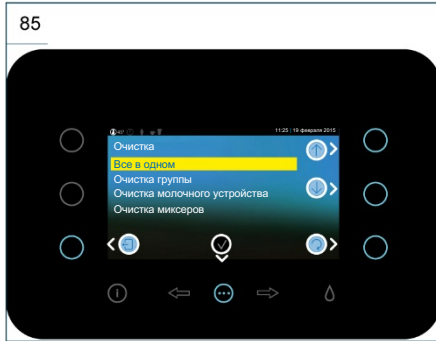

1. На экране появится указание поместить таблетку чистящего средства в группу приготовления эспрессо. Для подтверждения нажмите .



2. Откройте заднюю дверцу машины и положите таблетку чистящего средства CARIMALI (06.00133) в группу приготовления эспрессо.

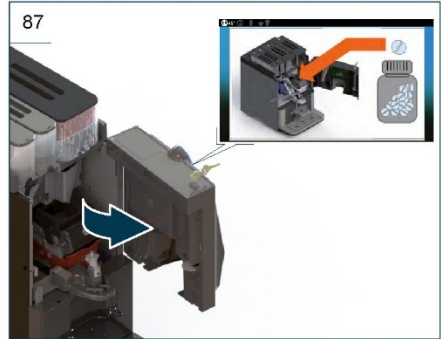

ВНИМАНИЕ



При наличии емкости для воды проверьте уровень воды в ней и долейте до максимального уровня при необходимости. Абсолютно необходимо убедиться в том, что воды достаточно для цикла очистки.

ПРИМЕЧАНИЕ



Выбранная группа переходит в положение для вставки таблетки.

3. Закройте дверцу, после чего машина автоматически включится.

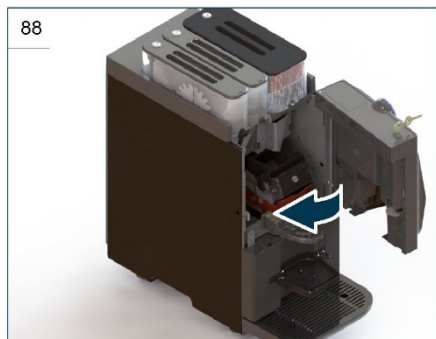

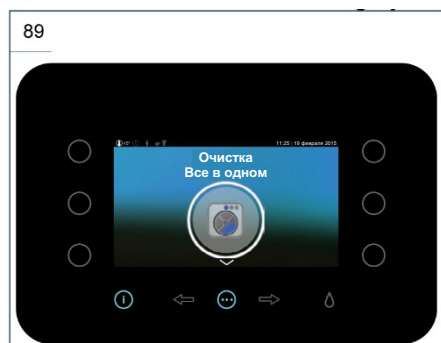

- Нажмите  для начала цикла очистки.

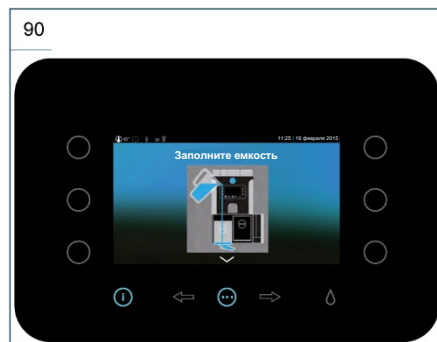

4. При наличии емкости для воды (WT) на экране появится напоминание о необходимости заполнения емкости водой до максимального уровня.

- Нажмите  для начала цикла очистки.



- Нажмите  (да) для включения машины с экрана выбора напитка после завершения цикла очистки.
- Нажмите  (нет) для включения машины с экрана включения после завершения цикла очистки.

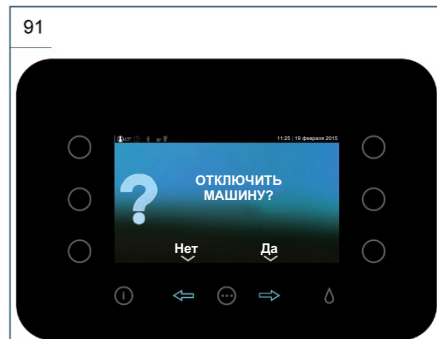

5. Подключите молочное устройство к контейнеру с водой и мощным средством CARIMALI (06.00136), если оно входит в конфигурацию машины.

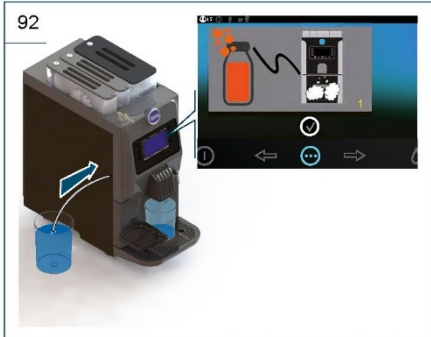

ВНИМАНИЕ



Для правильного разбавления следуйте указаниям на пакете с мощным средством.

6. Очистите погружную трубку для молока.

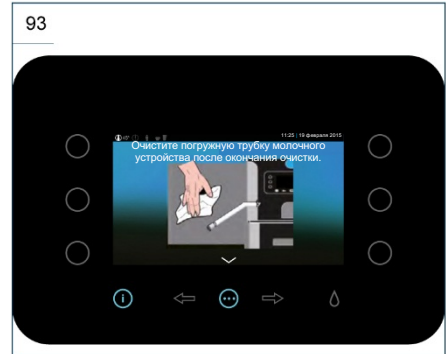

ПРИМЕЧАНИЕ



Машина осуществит промывку молочного устройства автоматически, используя воду из емкости или сети водоснабжения в зависимости от конфигурации.

Нажмите  для начала цикла очистки.

Во время промывки на экране будет показано следующее сообщение:

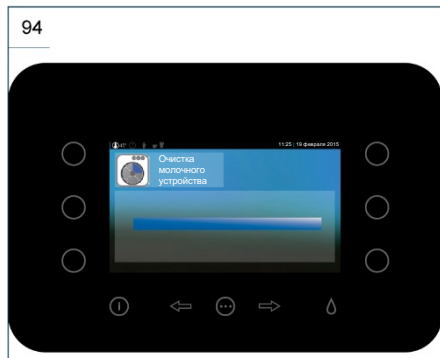

ВНИМАНИЕ



После завершения цикла очистки «Все в одном» удалите емкость с молоком (при наличии) из контейнера для воды и моющего средства и тщательно промойте ее.

ВНИМАНИЕ



Перед возобновлением нормального использования машины выполните несколько тестовых циклов подачи напитка.

5.2.3 Полуавтоматическая очистка группы для приготовления эспresso

ПРИМЕЧАНИЕ



Для выполнения данной процедуры следуйте указаниям на дисплее.

В меню очистки выберите пункт «Очистка группы».

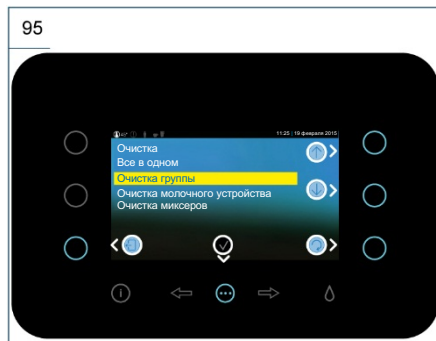

Для начала очистки группы приготовления эспresso выберите пункт «Полуавтоматическая ES».

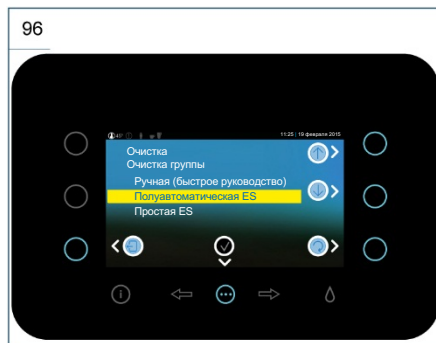

ПРИМЕЧАНИЕ



Выбранная группа переходит в положение для вставки таблетки.

После выбора режима очистки будет показан следующий экран. Откройте дверцу и положите таблетку моющего средства CARIMALI (06.00133) внутрь группы.

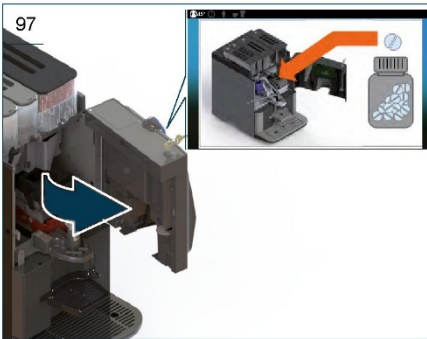

ВНИМАНИЕ



При наличии емкости для воды проверьте уровень воды в ней и долейте до максимального уровня при необходимости. Абсолютно необходимо убедиться в том, что воды достаточно для цикла очистки.

Закройте дверцу, после чего машина автоматически включится. Нажмите



для начала цикла очистки.

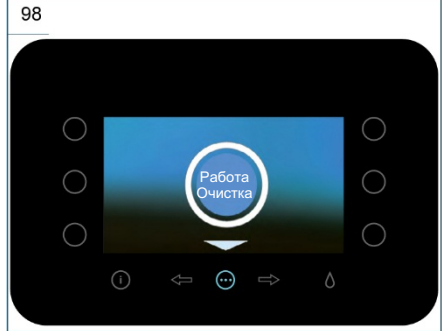

ПРИМЕЧАНИЕ



Продолжительность цикла составляет около 8 минут. Под распределительным патрубком поместите контейнер емкостью ок. 2 л для сбора чистящих жидкостей.

ПРИМЕЧАНИЕ



В случае неожиданно прерывания цикла до его завершения группа вернется в режим ожидания, а машина выполнит цикл автоматической промывки. Для выполнения полного цикла очистки всегда повторяйте процедуру с самого начала и проверяйте выполнение промывки.

ВНИМАНИЕ



В конце цикла будет показан экран включения. Перед возобновлением нормального использования машины выполните несколько тестовых циклов подачи напитка.

5.2.4 Простая очистка группы приготовления эспрессо

ПРИМЕЧАНИЕ



Данный тип очистки не требует применения таблеток моющего средства или открытия машины. Для очистки требуется только вода из системы водоснабжения или емкости.

ВНИМАНИЕ



При наличии емкости для воды проверьте уровень воды в ней и долейте до максимального уровня при необходимости. Абсолютно необходимо убедиться в том, что воды достаточно для цикла очистки.

В меню очистки выберите пункт «Очистка группы».

99

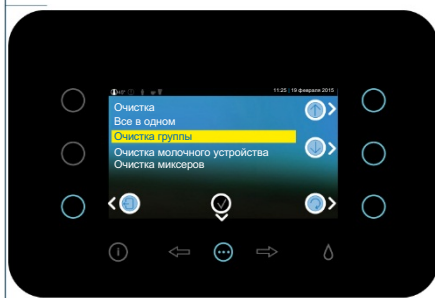

Для начала очистки группы приготовления эспрессо выберите пункт «Простая ES».

100

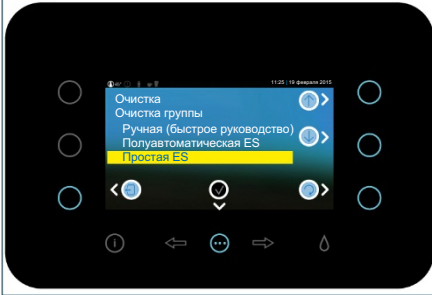

Дождитесь окончания очистки группы.

101

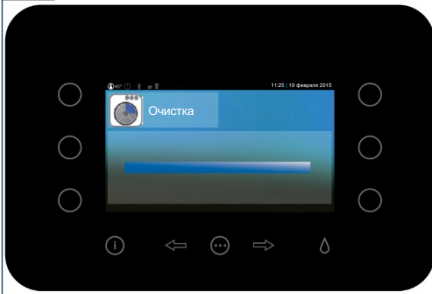

ПРИМЕЧАНИЕ



Очистка займет около 1 минуты и потребует около 150 мл воды.

ВНИМАНИЕ



В конце цикла будет показано меню очистки. Перед возобновлением нормального использования машины выполните несколько тестовых циклов подачи напитка.

5.2.5 Ручная очистка группы приготовления эспрессо

ПРИМЕЧАНИЕ



Выполняйте данную процедуру для ручной очистки компонентов или в случае полной/частичной замены устройства приготовления эспрессо.

ПРИМЕЧАНИЕ



Для выполнения данной процедуры следуйте указаниям на дисплее.

В меню очистки выберите пункт «Очистка группы».

102

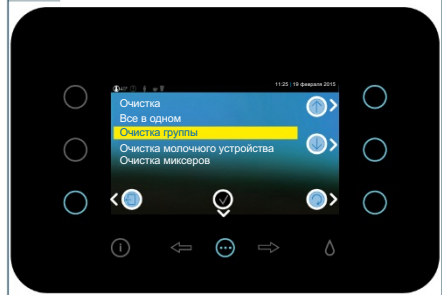

Выберите пункт «Ручная (быстрое руководство)»

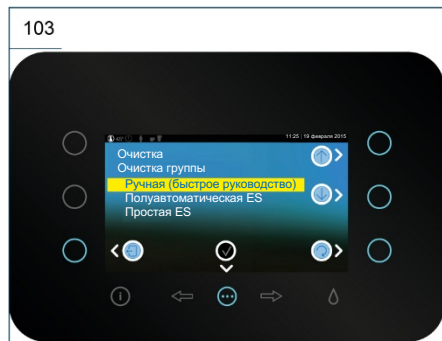

ПРИМЕЧАНИЕ



Устройство перейдет в исходное положение.

Откройте переднюю дверцу.

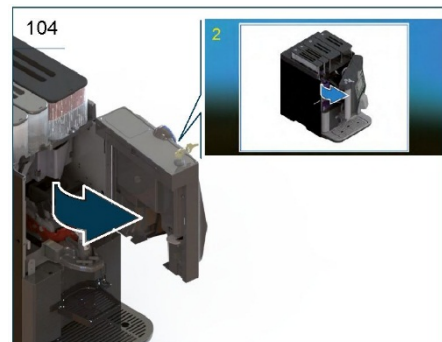

Нажмите на кнопку, чтобы вынуть фитинг **A**, затем выньте муфту **B**.

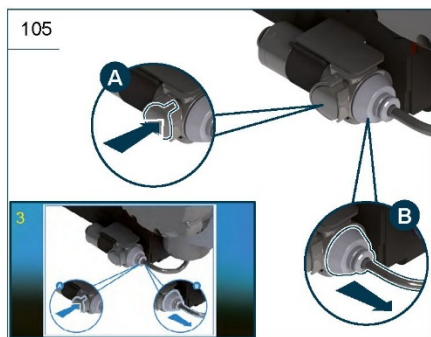

Выньте патрубок подачи кофе **C** и толкните предохранительный рычаг **D** наружу для извлечения группы.

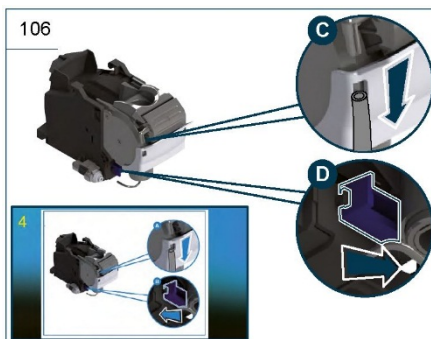

Слегка потянув группу вниз, переместите ее в направлении передней стороны машины.

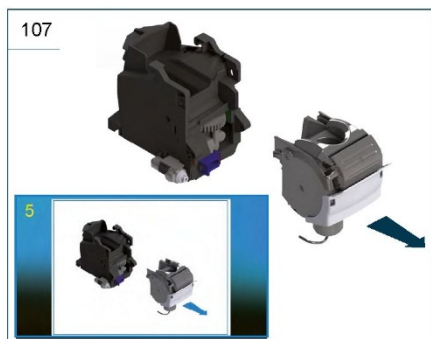

Очистите группу приготовления эспрессо теплой водой.

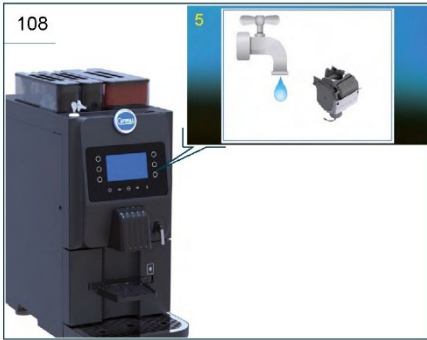

ВНИМАНИЕ



Отрегулируйте температуру воды во избежание ожогов.

ВНИМАНИЕ



Если вода будет слишком теплой, это может привести к удалению смазки из группы.

ВНИМАНИЕ



Для очистки компонентов убедитесь, что внутренние каналы и края очищены и промыты.

Инструменты, требуемые для очистки:

- Щетка CARIMALI (95.01806)
- Вода комнатной температуры

Вставьте щетку в устройство для приготовления эспрессо и удалите остатки.

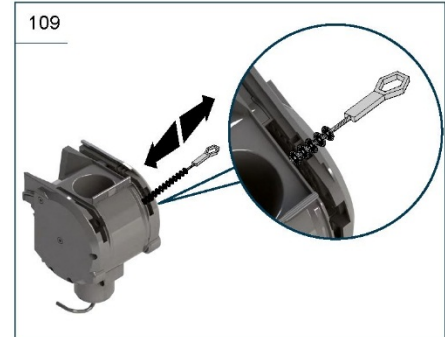

Тщательно промойте устройство для приготовления эспрессо теплой водой и прокрутите шестерни вручную.

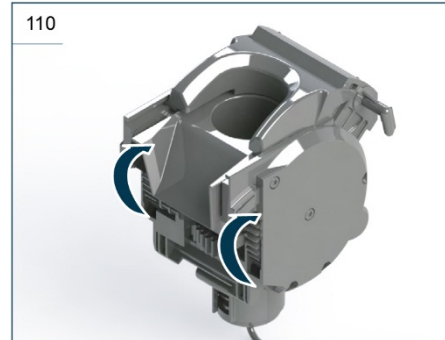

ВНИМАНИЕ



Для предотвращения роста бактерий перед обратной установкой компонентов в машину убедитесь, что они полностью высохли.

ПРИМЕЧАНИЕ



Установите устройство для приготовления эспрессо, повторив вышеприведенные указания в обратной последовательности.

ПРИМЕЧАНИЕ



В конце цикла будет показан экран включения.

5.2.6 Ручная очистка CARIBrew

ПРИМЕЧАНИЕ



Выполняйте данную процедуру по крайней мере один раз в месяц или через каждые 2000 циклов.

ПРИМЕЧАНИЕ



Для выполнения данной процедуры следуйте указаниям на дисплее.

ВНИМАНИЕ



Для обеспечения правильности обслуживания и надежной работы со временем может потребоваться увеличение частоты проведения очистки в зависимости от типа и количества используемого кофе, типа кофемолки и жесткости воды.

В меню очистки выберите пункт «Очистка группы».



Выберите пункт «Ручная (быстрое руководство)»

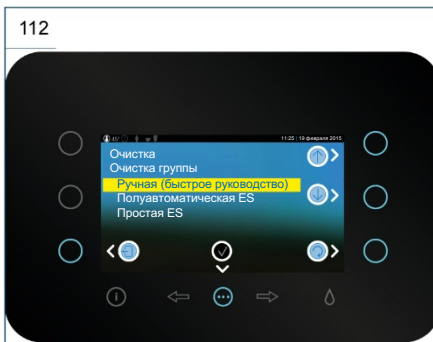

ПРИМЕЧАНИЕ



Устройство перейдет в исходное положение.

Откройте переднюю дверцу.

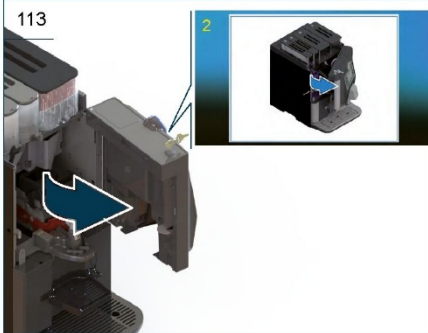

Нажмите на боковые кнопки группы CARIBrew.

Переместите переднюю ручку в направлении передней стороны машины.

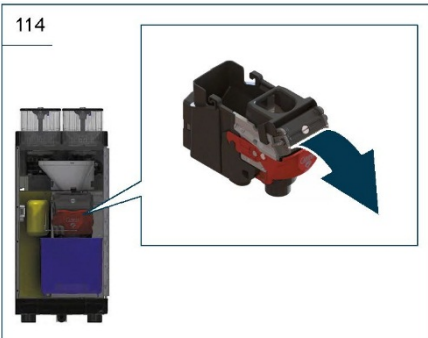

Отпустите две боковых задвижки и аккуратно опустите группу CARIBrew для ее извлечения.

115

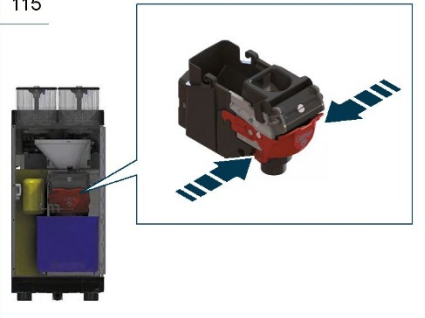

После извлечения CARIBrew из машины очистите ее теплой водой.

116



ВНИМАНИЕ



Отрегулируйте температуру воды во избежание ожогов.

ВНИМАНИЕ



Если вода будет слишком теплой, это может привести к удалению смазки из группы.

ВНИМАНИЕ



Для очистки компонентов убедитесь, что внутренние каналы и края очищены и промыты.

Инструменты, требуемые для очистки:

- Щетка CARIMALI (95.01806)
- Вода комнатной температуры

Вставьте щетку в группу CARIBrew и удалите остатки.

Тщательно промойте теплой проточной водой.

ВНИМАНИЕ



Для предотвращения роста бактерий перед обратной установкой компонентов в машину убедитесь, что они полностью высушены.

ПРИМЕЧАНИЕ



Установите группу CARIBrew, повторив вышеприведенные указания в обратной последовательности.

ПРИМЕЧАНИЕ



В конце цикла будет показан экран включения.

5.2.7 Автоматическая очистка миксера

ПРИМЕЧАНИЕ



Выполнение данной процедуры возможно в соответствии с указаниями на дисплее.

ВНИМАНИЕ



При наличии емкости для воды проверьте уровень воды в ней и долейте до максимального уровня при необходимости. Абсолютно необходимо убедиться в том, что воды достаточно для цикла очистки. Расход воды составляет около 1,5 л.

ПРИМЕЧАНИЕ



Под распределительным патрубком поместите контейнер емкостью ок. 2 л.

В меню очистки выберите пункт «Очистка миксера».

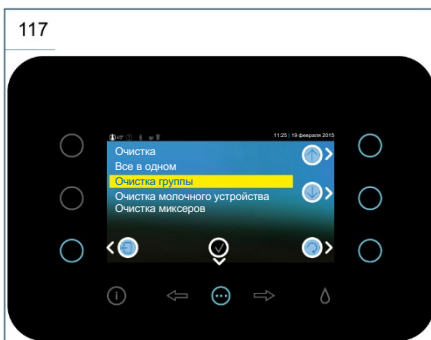

ПРИМЕЧАНИЕ



Машина осуществляет очистку автоматически.

Дождитесь окончания очистки выбранной группы.

118

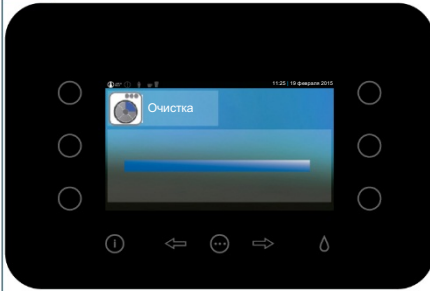

ВНИМАНИЕ



В конце цикла будет показано меню очистки. Перед возобновлением нормального использования машины выполните несколько тестовых циклов подачи напитка.

5.2.8 Разборка и ручная очистка миксера растворимых продуктов

ВНИМАНИЕ



Откройте верхнюю переднюю дверцу машины и отсоедините патрубки, которые могут мешать проведению данной процедуры.

Поверните воронку (-и)

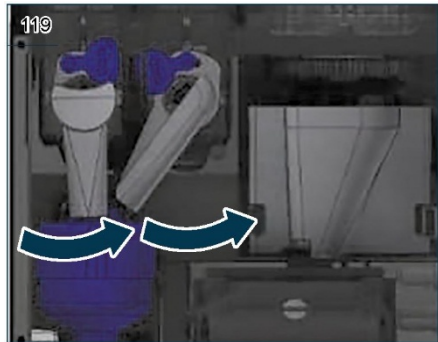

Поверните круглую гайку для совмещения выступов с пазами и выньте миксер.

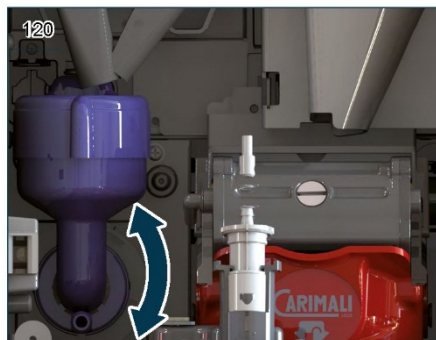

Переместите миксер в направлении передней стороны машины.

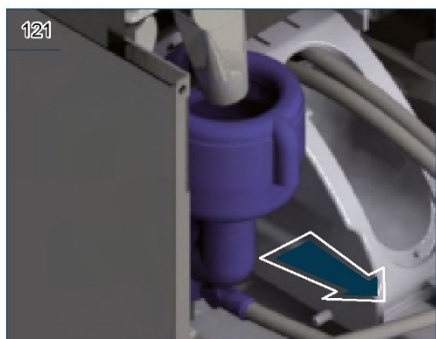

ВНИМАНИЕ



Не помещайте миксер в посудомоечную машину.

ПРИМЕЧАНИЕ

Для очистки используйте моющее средство CARIMALI (06.00136).



Инструменты, требуемые для очистки:

- Горячая вода
- Чистящее средство

Погрузите все компоненты в раствор горячей воды и моющего средства CARIMALI.

122

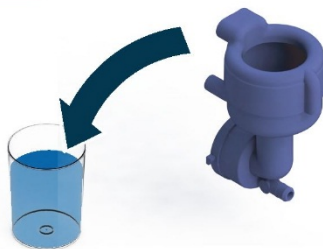

Погрузите все компоненты в раствор горячей воды и моющего средства CARIMALI.

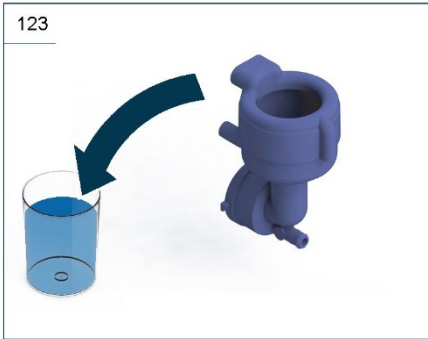

Промойте все компоненты проточной горячей водой.

ВНИМАНИЕ



Для предотвращения роста бактерий перед обратной установкой компонентов в машину убедитесь, что они полностью высушены.

ПРИМЕЧАНИЕ



Установите миксер, повторив вышеприведенные указания в обратной последовательности.

5.2.9 Очистка молочного устройства (опционально)

ПРИМЕЧАНИЕ



Данный процесс выполняется только при наличии молочного устройства. Выполнение данной процедуры возможно в соответствии с указаниями на дисплее.

ПРИМЕЧАНИЕ



Под распределительным патрубком поместите контейнер емкостью ок. 2 л для сбора чистящих жидкостей.

ПРИМЕЧАНИЕ



После подтверждения запуска цикла он не может быть отменен.

ВНИМАНИЕ



При использовании молочного устройства выполняйте процедуру полуавтоматической очистки как минимум раз в день. В случае интенсивного использования молочного устройства и/или высокой температуры воздуха рекомендуется выполнять очистку чаще.

В меню очистки выберите пункт «Очистка молочного устройства».

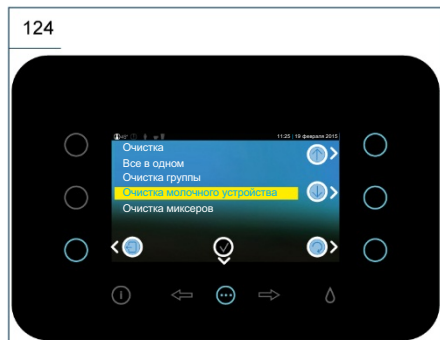

Подключите молочное устройство к контейнеру с водой и моющим средством CARIMALI (06.00136). Для правильного разбавления следуйте указаниям на пакете с моющим средством.



Дождитесь окончания очистки молочного устройства.

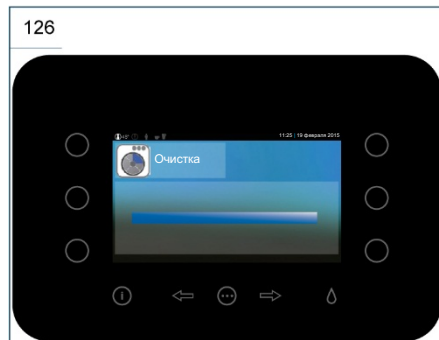

ПРИМЕЧАНИЕ



Для полной промывки молочного устройства используйте более 1 л чистой воды.

ПРИМЕЧАНИЕ



Под распределительным патрубком поместите контейнер емкостью ок. 2 л.



После появления сообщения на экране подключите молочное устройство к контейнеру с чистой водой для промывки.

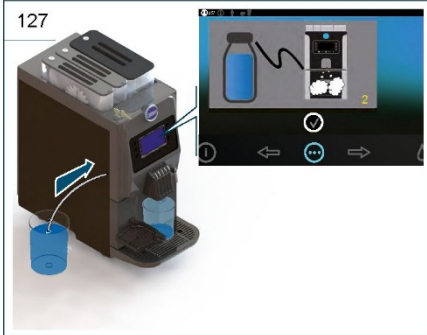

Дождитесь окончания промывки молочного устройства.

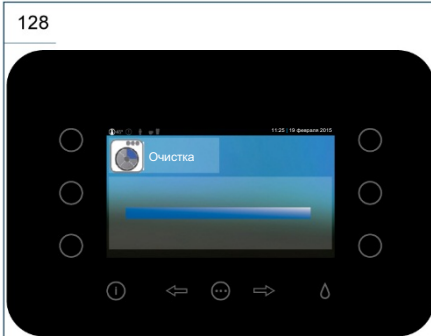

ВНИМАНИЕ



В случае внезапного прерывания цикла очистки до завершения повторите процедуру заново и убедитесь, что стадия промывки также выполнена.

ВНИМАНИЕ



В конце цикла будет показано меню очистки. Перед возобновлением нормального использования машины выполните несколько тестовых циклов подачи напитка.

5.2.10 Снятие и ручная очистка молочного устройства (опционально)

ВНИМАНИЕ



При снятии молочного устройства избегайте повреждений его компонентов.

Откройте переднюю дверцу, отсоедините молочное устройство от крепления, открыв зажимы, и выньте его.

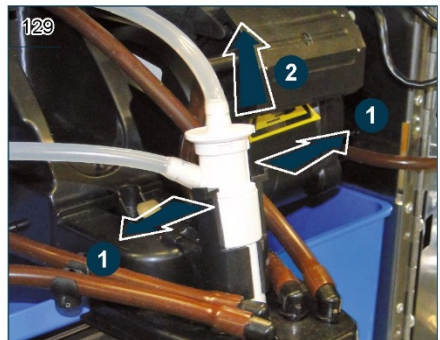

Отсоедините соединительные патрубки молочного устройства.

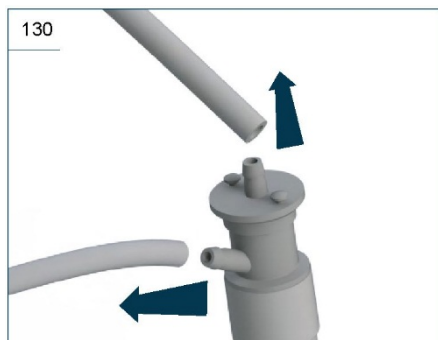

Снимите молочное устройство.

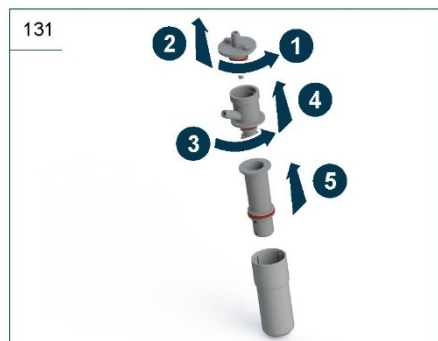

ПРИМЕЧАНИЕ



Проверьте уплотнения и замените их при необходимости.

ПРИМЕЧАНИЕ



Установите молочное устройство, повторив вышеприведенные указания в обратной последовательности.

ВНИМАНИЕ



Во избежание загрязнения подаваемых напитков выполняйте процедуру очистки регулярно в соответствии с указаниями, приведенными в данном руководстве.

ПРИМЕЧАНИЕ

Для очистки используйте моющее средство CARIMALI (06.00136).



Инструменты, требуемые для очистки:

- Щетка (CARIMALI 95.01806)
- Горячая вода
- Чистящее средство

ПРИМЕЧАНИЕ



Компоненты также допускается мыть в посудомоечной машине.



Погрузите все компоненты в раствор горячей воды и моющего средства CARIMALI.

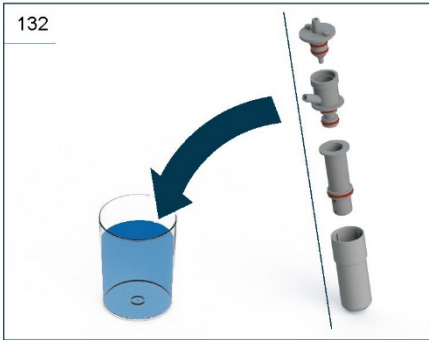

Для удаления остатков из патрубка молочного устройства протрите его щеткой.

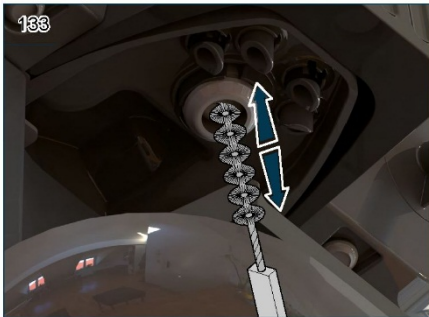

Промойте все компоненты проточной горячей водой.

ВНИМАНИЕ



Для предотвращения роста бактерий перед обратной установкой компонентов в машину убедитесь, что они полностью высушены.

Заново установите молочное устройство.

5.2.11 Очистка емкости для воды

ВНИМАНИЕ



Во избежание распространения бактерий, если неиспользуемая вода остается в емкости в течение более двух дней, необходимо опорожнить емкость и промыть ее с помощью средства для мытья посуды.

Хорошо промойте емкость перед заполнением чистой водой и заново установите ее в машину.

6 УСТРАНЕНИЕ НЕПОЛАДОК

ВНИМАНИЕ



В случае неполадок или ситуаций, не описанных в данном руководстве, а также в случае необходимости обратитесь в сервисный центр.

НЕИСПРАВНОСТЬ	ВОЗМОЖНАЯ ПРИЧИНА	ВОЗМОЖНОЕ РЕШЕНИЕ	ПОЛЬЗОВАТЕЛЬ
Машина не включается (TFT-дисплей выкл.)	Неправильное подключение к сети электропитания	Проверьте штепсель и подключение к сети. Передняя дверца закрыта неплотно	
	Неисправность микроконтакта дверцы	Свяжитесь с сервисным центром	
	Общая неисправность	Свяжитесь с сервисным центром	
Неправильная подача напитков	Закупорка патрубка/патрубков подачи	Выполните весь цикл очистки «Все в одном». Промойте устройство для приготовления кофе, миксер и молочное устройство	
Машина работает, но не подает напитки (блокировка с аварийным сигналом на экране)	Неправильное закрытие дверцы и/или положение контейнера	Проверьте и плотно закройте все контейнеры. Установите их правильно	
	Закрыта крышка податчика кофе	Откройте крышку подачи продукта	
	Ящик для осадка не вставлен	Проверьте ящик для осадка и установите его правильно	
	Неисправность воздушной магистрали или гидравлического соединения емкости	Свяжитесь с сервисным центром	
	Общая неисправность	Проверьте аварийные сообщения на экране. Свяжитесь с сервисным центром	
Сообщение о заполнении влагосборного подноса	Влагосборный поднос заполнен	Опорожните поднос и очистите его	



6.1 ОШИБКИ ГРУППЫ ПРИГОТОВЛЕНИЯ ЭСПРЕССО

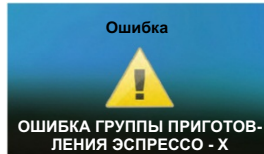

№ ошибки	ВОЗМОЖНАЯ ПРИЧИНА	УСТРАНЕНИЕ
7	СЛАЙДЕР не достигает положения подачи	<ul style="list-style-type: none"> Отключите питание машины и затем включите ее заново Очистите устройство для приготовления кофе проточной водой <p>Полностью демонтируйте группу и очистите ее проточной водой (см. раздел 5)</p>
12	Положение подачи кофе	Полностью демонтируйте группу и очистите ее проточной водой (см. раздел 5)

6.2 ОБЩИЕ НЕИСПРАВНОСТИ

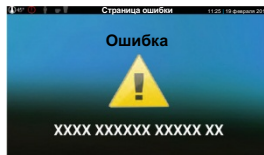

СООБЩЕНИЕ	ВОЗМОЖНАЯ ПРИЧИНА	УСТРАНЕНИЕ	ПОЛЬЗОВАТЕЛЬ
ВСТАВЬТЕ ВЛАГОСБОРНЫЙ ПОДНОС	Влагосборный поднос не установлен либо установлен неправильно	Установите поднос правильно	
ВЛАГОСБОРНЫЙ ПОДНОС ЗАПОЛНЕН	Влагосборный поднос заполнен	Выньте влагосборный поднос. Опорожните поднос и промойте его. Установите влагосборный поднос	
	Минимальный уровень воды в емкости	Выполните процедуру, показанную на экране. Заполните емкость чистой питьевой водой	

СООБЩЕНИЕ	ВОЗМОЖНАЯ ПРИЧИНА	УСТРАНЕНИЕ	ПОЛЬЗОВАТЕЛЬ
	<p>(ВЕРСИЯ С ПРЯМЫМ ПОДКЛЮЧЕНИЕМ ВОДЫ)</p> <p>Минимальный уровень воды (воздушный промежуток)</p>	<p>Дождитесь заполнения воздушного промежутка водой.</p> <p>Проверьте электромагнитный клапан загрузки и промойте его при необходимости</p>	
<p>ЯЩИК ES ДЛЯ КОФЕЙНОГО ОСАДКА ЗАПОЛНЕН</p>	<p>После достижения установленного значения счетчика осадка появляется сообщение и машина останавливается.</p>	<p>Опорожните ящик и очистите его. Выполните указания на экране</p>	
<p>ЯЩИК ДЛЯ КОФЕЙНОГО ОСАДКА ЗАПОЛНЕН СБРОС</p>	<p>После достижения установленного значения счетчика осадка появляется сообщение и машина останавливается.</p>	<div style="border: 1px solid black; padding: 5px; margin-bottom: 10px;"> <p>ПРИМЕЧАНИЕ</p> <p>Данное сообщение демонстрируется только при наличии полки для чашек</p> </div> <p>Откройте переднюю дверцу (машина остановится автоматически). Опорожните ящик, затем закройте переднюю дверцу (машина запустится автоматически). Сбросьте счетчик, нажав  после появления сообщения</p>	
<p>РАСТВОРИМЫЙ ПРОДУКТ X</p>	<p>Контейнеры для растворимого продукта не установлены либо установлены неправильно</p>	<p>Установите контейнер(-ы) для растворимого продукта правильно. Закройте крышку</p>	
<p>КОНТЕЙНЕР ДЛЯ КОФЕ X</p>	<p>Контейнеры для кофе не установлены либо установлены неправильно</p>	<p>Установите контейнер(-ы) для кофе правильно. Закройте крышку</p>	



7 УТИЛИЗАЦИЯ

Машина соответствует Директиве 2012/19/EU

ВНИМАНИЕ



Если машина больше не используется, выведите ее из строя, отключив от электропитания и отрезав кабель электропитания.

Утилизация машины не входит в сферу ответственности производителя и должна выполняться в соответствии с действующими регламентами.

Покупатель обязан доставить материал на соответствующий пункт сбора.

ВНИМАНИЕ



Соблюдайте вышеупомянутые процедуры утилизации. Несоблюдение процедур влечет штрафы, установленные действующим законодательством об утилизации.



Carimali S.p.A.
Via Industriale, 1
Chignolo d'Isola (BG)
24040 - ITALY

📞 +39 035 4949555

📠 +39 035 905447

✉️ info@carimali.com

🌐 carimali.com

