



TOSOT

Международный бренд компании
Gree Electric Appliances Inc. of Zhuhai

Кондиционер воздуха
кассетного типа
Инверторной мультисплит-системы
Free match FMA

Инструкция пользователя

Спасибо, что приобрели кондиционер ТМ TOSOT.
Пожалуйста, внимательно прочитайте данную инструкцию
и сохраните ее для справочной информации

Назначение и принцип действия

Инверторная мультисплит-система TOSOT серии Free match состоящая из внутренних и наружного блоков множественного подключения. Предназначены для изменения, регулирования и поддержания заданной температуры воздуха в одном или нескольких помещениях (к одному наружному блоку возможно подключение от 2 до 5 внутренних блоков). Принцип действия основан на переносе тепла из помещения на улицу. Процесс переноса тепла достигается за счет перехода хладагента (R32) из жидкого в газообразное состояние во время его движения между теплообменниками (состоящими из медных трубок и алюминиевых ребер (ламелей)) внутреннего и наружного блоков. Для движения хладагента применяется компрессор и устройства дросселирования. В свою очередь движение воздуха через теплообменники обеспечивается вентиляторами с электромоторами. Управление системой осуществляется электронным блоком управления.

Состав системы

Внутренний блок: Корпус, теплообменник, электромотор, вентилятор, электронный блок управления.

Панель: (Только для блоков кассетного типа). Декоративная панель с решеткой для забора воздуха и жалюзи для выхода воздуха, и дисплей для индикации и управления.

Панель TC03P-LC применяется для блоков T12H-FCA/I4 и T18H-FCA/I4.

Панель TC04P-LC применяется для блока T24H-FCA/I.

Наружный блок: Корпус, теплообменник, электромотор, вентилятор, компрессор, электронные компоненты.

В процессе монтажа внутренний и наружный блоки соединяются медными трубами и кабелем связи (стороннего производителя).

Представленное оборудование имеет необходимую документацию, подтверждающую его соответствие требованиям нормативных документов.

Работы по монтажу оборудования должны выполняться в соответствии с требованиями действующих нормативно-технических документов.

Технические характеристики оборудования, а также правила и условия эффективного и безопасного использования представленного оборудования определяются технической документацией, прилагаемой к оборудованию.

Изготовитель оставляет за собой право на внесение изменений в технические характеристики, внешний вид и потребительские свойства оборудования без предварительного уведомления.

Информация об изготовителе оборудования содержится в сертификате или декларации соответствия.

Внимание!

Эксплуатация данного кондиционера возможна при соблюдении следующих условий:

- При защите наружного блока от воздействия свободно перемещающихся воздушных масс (ветер, сквозняки).
- При относительной влажности воздуха 40–45%.
- При подаче электропитания на оборудование и на подогрев картера (если он подключен к отдельному источнику электропитания) не менее, чем за 12 часов до запуска оборудования.

Если отвод конденсата из внутреннего блока планируется осуществлять на улицу, потребуется установка и подключение системы подогрева отвода конденсата. Этот компонент не входит в комплект поставки, но его можно приобрести и подключить отдельно.

Все иллюстрации в данном руководстве приведены исключительно в ознакомительных целях. Они могут отличаться в зависимости от модели приобретенного оборудования. Преимущественное значение имеет реальный внешний вид оборудования.

Меры предосторожности

Чтобы избежать получения травм и нанесения ущерба другим людям и имуществу, внимательно прочтите и соблюдайте следующие инструкции. Данное оборудование не предназначено для использования маленькими детьми и людьми с ограниченной подвижностью, находящимися без надлежащего присмотра.

При установке

- Монтаж, перемещение и ремонт данного оборудования должны проводиться специалистами, имеющими соответствующую подготовку и квалификацию, а также соответствующие лицензии и сертификаты для выполнения данных видов работ. Неправильное выполнение монтажа, демонтажа, перемещения и ремонта оборудования может привести к возгоранию, поражению электрическим током, нанесению травмы или ущерба вследствие падения оборудования, утечки жидкости и т.п.
- Поверхность, на которую устанавливается и крепится оборудование, а также крепление оборудования должны быть рассчитаны на вес оборудования.
- Используйте силовые и сигнальные кабели необходимого сечения согласно требованиям инструкции, а также государственным правилам и стандартам. Не используйте удлинители или промежуточные соединения в силовом кабеле. Не подключайте несколько единиц оборудования к одному источнику питания. Не модернизируйте (не удлиняйте) силовую кабель.
- Если произошло повреждение силового кабеля или вилки, необходимо обратиться в сервисную службу для замены.
- Предохранитель или автоматический выключатель должен соответствовать мощности оборудования. Оборудование должно иметь надежное заземление. Неправильное заземление может привести к поражению электрическим током. Источник питания должен иметь защиту от утечки тока. Отсутствие защиты от утечки тока может привести к поражению электротоком.
- Не включайте электропитание до завершения работ по монтажу. Не устанавливайте и не используйте оборудование в помещениях с потенциально взрывоопасной атмосферой. Применение или хранение горючих материалов, жидкостей или газов возле оборудования может привести к возгоранию.
- При установке тщательно проветривайте помещение.
- Убедитесь в правильности установки и подсоединения дренажного трубопровода. Неправильное подсоединение может привести к протечке и нанесению ущерба имуществу.
- Не устанавливайте оборудование над компьютерами, оргтехникой и другим электрооборудованием. В случае протечки конденсата это оборудование может выйти из строя.

Во время эксплуатации

- Перед включением проверьте правильность установки воздушного фильтра. Если оборудование не эксплуатировалось длительное время, рекомендуется перед началом эксплуатации почистить фильтр.
- Не включайте и не выключайте оборудование посредством включения или выключения вилки из розетки. Используйте для этого кнопку включения и выключения пульта дистанционного управления.
- Не тяните за силовую кабель при отключении вилки из розетки. Это может привести к повреждению кабеля, короткому замыканию или поражению электротоком.
- Не используйте оборудование не по назначению. Данное оборудование не предназначено для хранения точных измерительных приборов, продуктов питания или предметов искусства, т.к. это может привести к их порче, а так же данное оборудование не предназначено для содержания животных или растений.
- Не стойте под струей холодного воздуха. Это может навредить вашему здоровью.
- Оберегайте домашних животных и растения от длительного воздействия воздушного потока, так как это вредно для их здоровья.
- Не засовывайте руки и другие части тела, а также посторонние предметы в отверстия для забора и подачи воздуха. Лопасты вентилятора вращаются с большой скоростью, и попавший в них предмет может нанести травму или вывести из строя оборудование. Внимательно присматривайте за маленькими детьми и следите, чтоб они не играли рядом с оборудованием.
- При появлении каких-либо признаков неисправности (запах гари, повышенный шум и т.п.) сразу же выключите оборудование и отключите от источника питания. Использование оборудования с признаками неисправности может привести к возгоранию, поломке и т.п. При появлении признаков неисправности необходимо обратиться в сервисный центр.
- Не эксплуатируйте оборудование длительное время в условиях высокой влажности. При работе оборудования в таких условиях существует вероятность образования избыточного количества конденсата, который может протечь и нанести ущерб имуществу.
- При использовании оборудования в одном помещении с печкой или другими нагревательными приборами проветривайте помещение и не направляйте воздушный поток прямо на них.
- Не устанавливайте компьютеры, оргтехнику и другие электроприборы непосредственно под оборудованием. В случае протечки конденсата эти электроприборы могут выйти из строя.
- Если предполагается не использовать оборудование в течение длительного времени, отсоедините вилку кабеля электропитания от розетки или выключите автоматический выключатель, а также извлеките элементы питания из беспроводного пульта управления.
- Не подвергайте оборудование и пульт управления воздействию влаги или жидкости.

При обслуживании

- Не прикасайтесь к выключателям мокрыми руками. Это может привести к поражению электрическим током.
- Перед чисткой или обслуживанием отключите оборудование от источника электропитания.
- При обслуживании оборудования вставляйте на устойчивую конструкцию, например, на складную лестницу.
- При замене воздушного фильтра не прикасайтесь к металлическим частям внутри оборудования. Это может привести к травме.
- Не мойте оборудование водой, агрессивными или абразивными чистящими средствами. Вода может попасть внутрь и повредить изоляцию, что может повлечь за собой поражение электрическим током. Агрессивные или абразивные чистящие средства могут повредить оборудование.
- Ни в коем случае не заряжайте элементы питания и не бросайте их в огонь.
- При замене элементов питания заменяйте старые элементы питания на новые того же типа. Использование старого элемента питания вместе с новым может вызвать генерирование тепла, утечку жидкости или его взрыв.
- В случае попадания жидкости из элемента питания на кожу, в глаза или одежду, тщательно промойте их в чистой воде и обратитесь к врачу.

Перед началом работы

- Перед началом работы установки внимательно прочитайте инструкцию. Строго придерживайтесь описания выполняемых операций. Нарушение технологии может повлечь за собой травмы для вас или окружающих, а также повреждение оборудования.

Проверка перед пуском

- Проверьте надежность заземления.
- Проверьте, что фильтр установлен правильно.
- Перед пуском после долгого перерыва в работе очистите фильтр.
- Убедитесь, что ничего не препятствует входящему и исходящему воздушному потоку.

Оптимальная работа

Обратите внимание на следующие моменты для обеспечения нормальной работы:

- прямой исходящий воздушный поток должен быть направлен в сторону от людей, находящихся в помещении;
- установленная температура соответствует обеспечению комфортных условий. Не рекомендуется устанавливать слишком низкую температуру;
- избегайте нагрева помещения солнечными лучами, занавесьте окно на время работы оборудования в режиме охлаждения;
- открытые окна и двери могут снизить эффективность охлаждения, закройте их;
- используйте пульт управления для установки желаемого времени работы;

- не закрывайте отверстия в оборудовании, предназначенные для забора и подачи воздуха;
- не препятствуйте прямому воздушному потоку. Кондиционер может выключиться раньше, чем охладит все помещение;
- регулярно чистите фильтры. Загрязненные фильтры ведут к снижению эффективности работы оборудования.

Правила электробезопасности

- Все подключения должны проводиться квалифицированным персоналом.
- Подключения должны проводиться с соблюдением всех правил безопасности.
- Главный автоматический выключатель должен быть оборудован устройством контроля утечки тока.
- Характеристики электропитания должны соответствовать требованиям спецификации для данного оборудования.

Запомните!

- Внутренний блок кондиционера не предназначен для работы в помещениях, в которых уровень относительной влажности равен или превышает 80%! Перед установкой убедитесь, что уровень относительной влажности помещения не превышает 80%. При повышении уровня относительной влажности до 80% или более во время использования немедленно отключите оборудование от электрической сети, так как повышенная влажность может вызвать поломку оборудования или удар током!
- Не включайте оборудование, если заземление отключено.
- Не используйте оборудование с поврежденными электропроводами.
- При обнаружении повреждений немедленно отключите кондиционер и обратитесь к специалистам для замены провода.
- Официальный срок службы оборудования 7 лет при условии соблюдения правил монтажа и эксплуатации оборудования.
- Прибор заполнен горючим газом R32. При ремонте строго следуйте инструкциям производителя. Имейте в виду, что хладагенты не содержат запаха.



Внимание!

- *Необходимо подать питание за 12 часов до первого пуска оборудования для его прогрева.*
- *Внутренний блок предназначен для работы при температурных параметрах наружного воздуха указанных в спецификации. Использование оборудования при других температурных параметрах может привести к поломке и выходу оборудования из строя.*

Предупреждение!

В системе применяется Хладагент R32 класса A2L, использующийся для кондиционеров, является экологически чистым, не разрушает озоновый слой и не способствуют парниковому эффекту. Хладагент горючий и не имеет запаха. Воспламеняемость хладагента очень низкая. Его можно зажечь только огнем, он может гореть при определенных условиях. Во избежание рисков возгорания или взрыва, необходимо соблюдать требования таблицы ниже. Устанавливайте кондиционер в помещении с соответствующей площадью и эксплуатируйте согласно требованиям инструкции.

Требования площади помещения для кондиционера с хладагентом R32.

Кол-во хладагента, кг		≤1,2	1,3	1,4	1,5	1,6	1,7	1,8	1,9	2	2,1	2,2	2,3	2,4	2,5
Минимальная площадь помещения, м ²	Напольное размещение блока	4	14,5	16,8	19,3	22	24,8	27,8	31	34,3	37,8	41,5	45,4	49,4	53,6
	Настенное размещение блока	/	1,6	1,9	2,1	2,4	2,8	3,1	3,4	3,8	4,2	4,6	5	5,5	6
	Потолочное размещение блока	/	1,1	1,3	1,4	1,6	1,8	2,1	2,3	2,6	2,8	3,1	3,4	3,7	4

Примечания по эксплуатации

- Кондиционер не разрешается использовать в помещении, где есть открытый огонь (например, любой источник огня, работающая газовая плита, газовый водонагреватель).

Примечания по установке и обслуживанию

- Паяные, сварные или механические соединения должны быть выполнены до открытия клапанов, обеспечивающих возможность перетекания хладагента

- механические соединители, используемые внутри помещения, должны соответствовать требованиям ISO 14903. Если механические соединители повторно используют внутри помещения, уплотняющие части должны быть заменены на новые. Если конические соединения повторно используют внутри помещения, коническая часть должна быть повторно развальцована;

- трубопровод хладагента должен быть защищен или должен находиться в корпусе для предотвращения повреждений.

- В процессе эксплуатации в помещении необходимо поддерживать режим постоянной вентиляции.

- Использование открытого огня запрещено в зоне обслуживания; Установите табличку с предупреждением о запрете курения.

- Проверьте состояние маркировки на приборе.

- Замените расплывчатый или поврежденный предупреждающий знак.

- Если вам необходимо разрезать или сварить трубы системы хладагента в процессе обслуживания, выполните следующие действия:

а. Выключите установку и отключите электропитание.

б. Удалите хладагент (Отвакуумируйте систему или очистите его газом N₂)

в. Проведите необходимые работы по резке или сварке

Сбор хладагента следует в специальный резервуар для хранения.

Убедитесь, что место проведения работ хорошо вентилируется.

Для заправки хладагентом, используйте оборудование предназначенное для работы с R32. Смешивание разных видов хладагентов не допустимо т.к. приведет к неисправности оборудования.

После завершения заправки, проведите работы по обнаружению утечки перед запуском системы в работу.

Во время заправки балон хладагента следует держать в вертикальном положении.

Все соединения должны быть испытаны с помощью детекторного оборудования с возможностью обнаружения утечки хладагента 5 г/год или лучше, на оборудовании в состоянии простоя и при работе или под давлением, по крайней мере, в условиях простоя или работы.

Предупреждение

- Убедитесь, что оборудование надежно заземлено.



Использование незаземленного оборудования может привести к поражению электрическим током.

- Для собственной безопасности отключайте кондиционер от источника питания перед обслуживанием, ремонтом и чисткой, а также если планируете не использовать его длительное время.

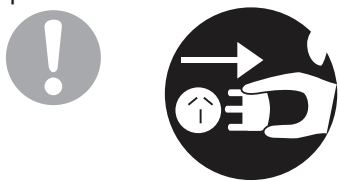

Накапливающаяся пыль может привести к пожару.

- Устанавливайте наиболее подходящую температуру.

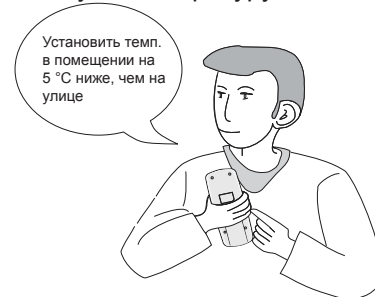

Это поможет снизить расход электроэнергии.

- Не оставляйте окна и двери открытыми длительное время во время использования кондиционера.

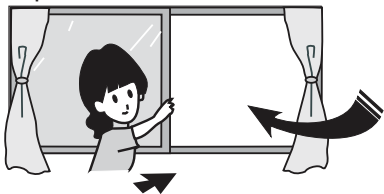

Это будет влиять на эффективность работы кондиционера.

- Не блокируйте воздушные потоки на выходе и входе оборудования.

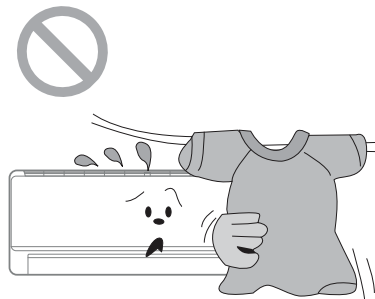

Это будет влиять на эффективность работы оборудования и может привести к неисправности.

- Храните горючие материалы вдали от кондиционера. Не используйте открытый огонь вблизи оборудования.

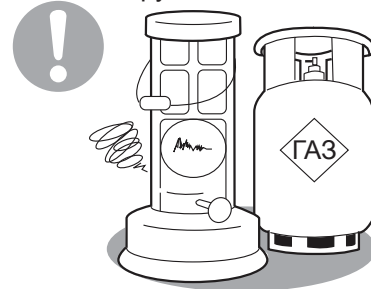

Это может привести к пожару или взрыву.

- Для крепления наружного блока должны использоваться специально предназначенные для него крепления, рассчитанные на массу и размер блока.

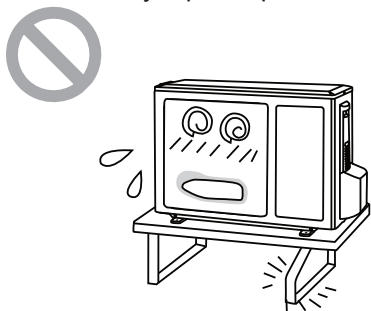

Ненадежно установленный блок может привести к его поломке или нанесению травмы.

- Не ставьте предметы и не вставляйте на наружный блок.

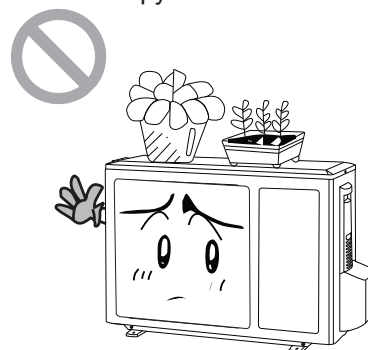

Они могут упасть и нанести травму.

- Не ремонтируйте кондиционер самостоятельно.

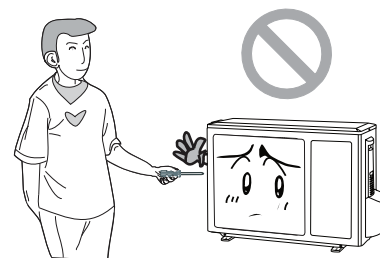

Это может привести к пожару или поражению электрическим током. Обесточьте кондиционер и обратитесь в сервисный центр.

- Не используйте кабель со скрутками или поврежденный кабель.



- Для изменения направления воздушного потока используйте пульт дистанционного управления.
- В данной модели осуществляется регулировка вертикальных и горизонтальных жалюзи.

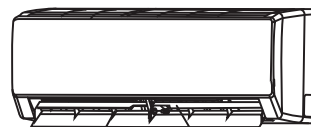

Вертикальные жалюзи

Горизонтальные жалюзи

- Не суйте руки и посторонние предметы в отверстия забора и подачи воздуха.

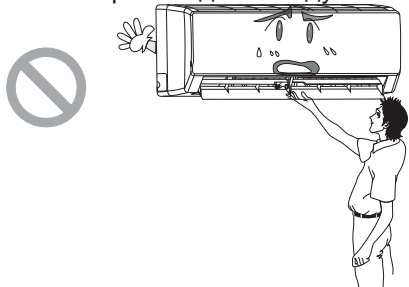

Это может привести к травме или повреждению оборудования.

- Не помещайте животных и растения под струю воздуха из кондиционера.

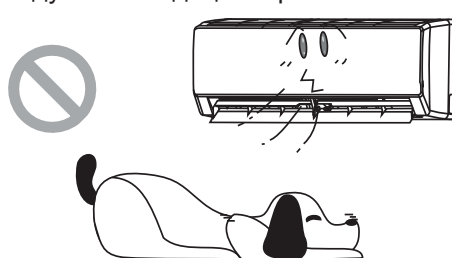

Это может нанести им вред.

- Не находитесь под струей холодного воздуха длительное время.

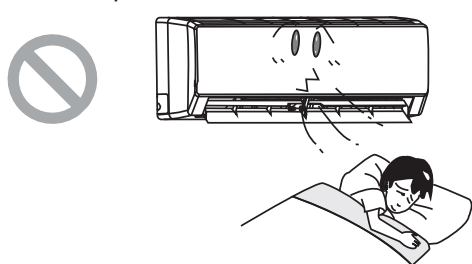

Это может нанести вред вашему здоровью.

- Не используйте кондиционер не по назначению, например, для охлаждения продуктов питания или сушки одежды.

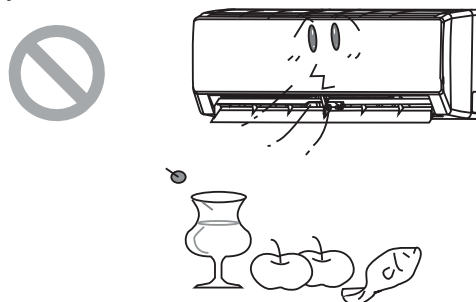

- Не брызгайте водой на кондиционер.

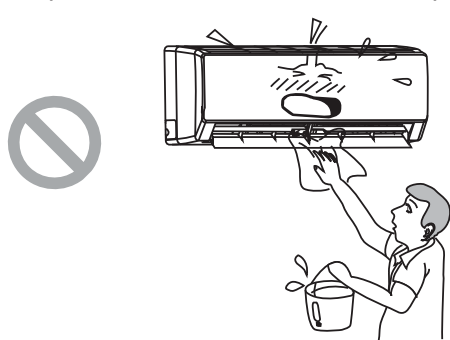

Это может привести к повреждению или поражению электрическим током.

- Не используйте открытый огонь рядом с кондиционером.

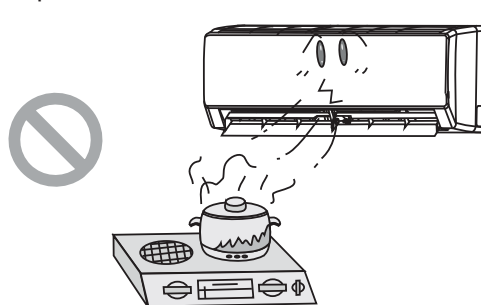

Технические характеристики

Модель			T12H-FCA/I4	T18H-FCA/I4	T24H-FC/I
Производительность	Охлаждение	Вт	3500	4500	7100
	Обогрев	Вт	4000	5000	8000
Электропитание		ф/В/Гц	1/220/50	1/220/50	1/220/50
Объем рециркуляции воздуха		м³/ч	450/520/560	450/590/670	880/1100/1220
Уровень звукового давления*		дБ (А)	34/38/41/44	35/41/45/47	36/41/45/47
Размеры	Д×Ш×В	мм	596x596x240	596x596x240	840×840×240
Упаковка	Д×Ш×В	мм	775×735×285	775×735×285	960×963×310
Масса нетто/брутто		кг	20/34	20/24	26/32
Панель			TC03P-LC	TC03P-LC	TC04P-LC
Размеры	Д×Ш×В	мм	670x670x50	670x670x50	950×950×60
Упаковка	Д×Ш×В	мм	760x760x90	760x760x90	1030×1035×118
Масса нетто/брутто		кг	3,5/5	3,5/5	7/11
Соединительные трубы	Газовая линия	дюйм (мм)	Ø3/8 (9,5)	Ø1/2 (12,7)	Ø5/8 (15,8)
	Жидкостная линия	дюйм (мм)	Ø1/4 (6,35)	Ø1/4 (6,35)	Ø3/8 (9,5)
Высота подъема конденсата от нижнего края блока		мм	1000	1000	1000
Наружный диаметр дренажного патрубка		мм	25	25	25
Межблочный кабель		мм²	4×1,5	4×1,5	4×1,5

Примечание!

*Уровень звукового давления, указанный в спецификации, измеряется в специальном для этого помещении — акустической безэховой камере, в которой стены покрыты звукопоглощающим материалом. В реальном помещении звук от оборудования усиливается из-за многократного отражения звука от потолка, стен, мебели и др. Данный эффект приводит к росту уровня звукового давления, который зависит от типа помещения и характеристик отражающих поверхностей. Звуковое давление определено в соответствии стандартам GB/T 7725

Наименование основных частей















1 — дренажный насос; 2 — дренажная труба; 3 — декоративная панель; 4 — соединительная труба; 5 — проводной пульт управления; 6 — беспроводной пульт управления;

Подготовка к монтажу

Комплект поставки

Указанные далее аксессуары входят в комплект поставки и должны использоваться по мере необходимости.

Аксессуары внутреннего блока

№	Наименование	Внешний вид	Кол-во	Применение
1	Руководство пользователя		1	Для обеспечения пользователя необходимой информацией
2	Проводной пульт		1	Для управления применяется проводной пульт XK19
3	Беспроводной пульт		1	Для управления применяется беспроводной пульт YT1F
4	Элементы питания AAA		2	Для питания беспроводного пульта
5	Дренажный шланг		1	Для соединения с пластиковой дренажной трубой
6	Болт с шайбой		*	Для закрепления крюков на корпусе блока
7	Бумажный установочный шаблон		1	Используется для сверления отверстий в потолке
8	Стяжка		*	Для закрепления изоляции
9	Изоляция		*	Для теплоизоляции газовой трубы
10	Изоляция		*	Для теплоизоляции жидкостной трубы
11	Теплоизоляция		*	Для теплоизоляции дренажной трубы
13	Гайка		1	Для подключения газовой трубы
14	Гайка		1	Для подключения жидкостной трубы

* количество может отличаться в зависимости от модели блока

Монтаж

Габаритные и установочные размеры

T12...18H-FCA/I4

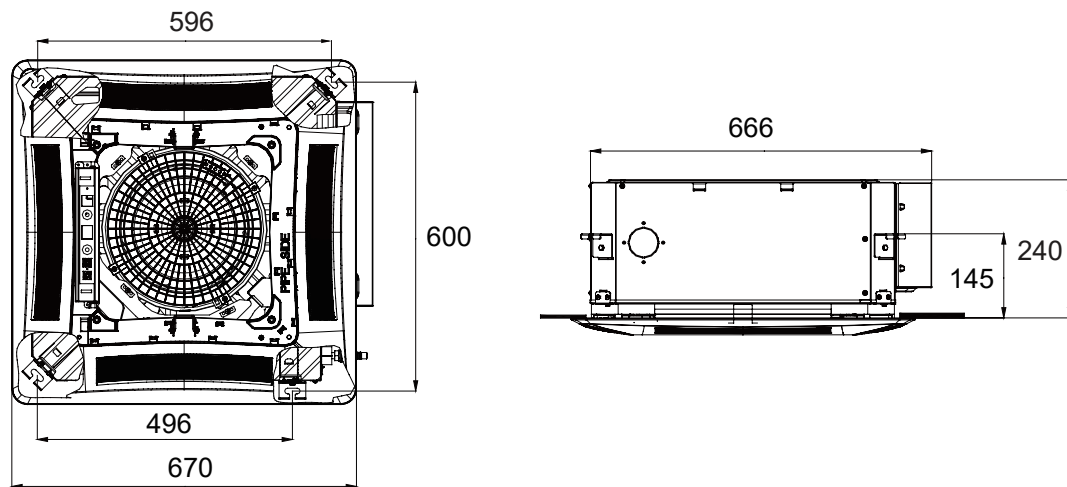

T24H-FCA/I4

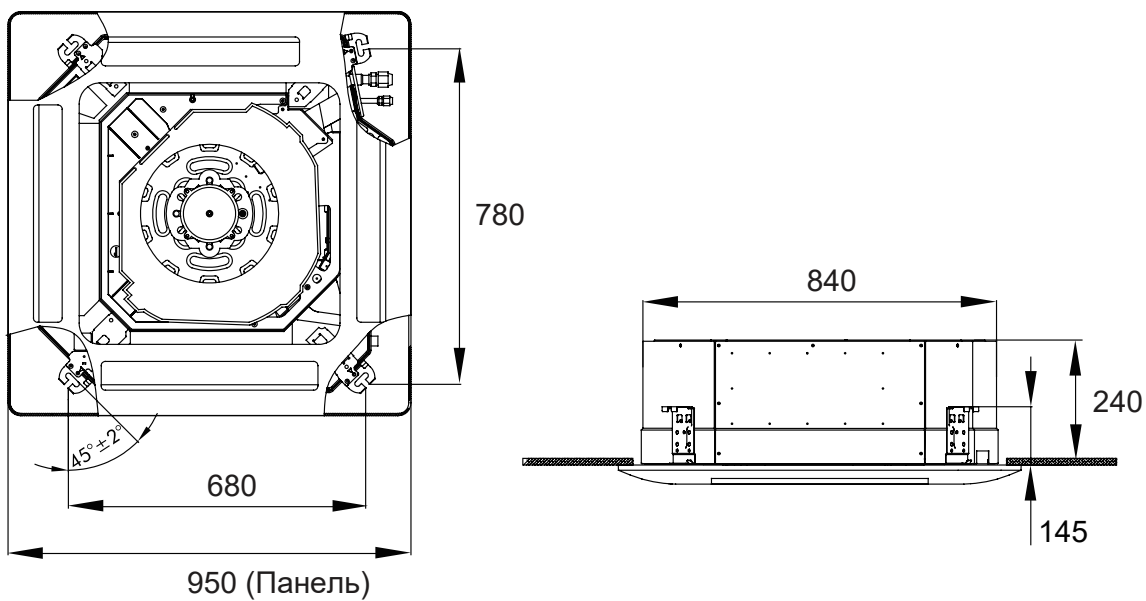

Монтажное пространство для установки внутреннего блока.

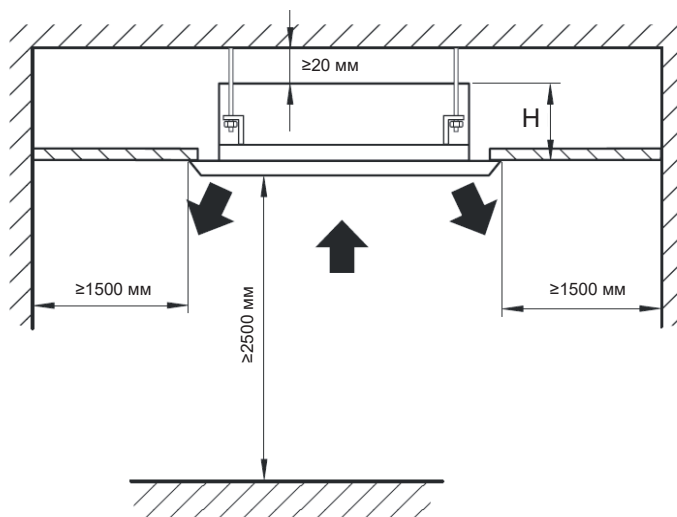

Модель	H(мм)
T12H-FCA/I4	255
T18H-FCA/I4	255
T24H-FCA/I	260

Выбор места установки блока.

- Выберите место, откуда воздушный поток может достичь любого угла помещения.
- Избегайте подмеса наружного воздуха.
- Избегайте препятствий на пути воздушного потока
- Избегайте мест хранения масел и легковоспламеняющихся жидкостей и газов.
- Избегайте помещений с повышенной влажностью.
- Избегайте мест с высоким электромагнитным излучением, мест установки высокочастотного или электросварочного оборудования.
- Избегайте мест с повышенным содержанием кислот.
- Не устанавливайте оборудование над электроприборами, компьютерами, телевизорами, музыкальными инструментами для предотвращения попадания в них конденсата.
- Не устанавливайте элементы пожарной сигнализации вблизи областей забора или подачи воздуха оборудования во избежание ложных срабатываний от теплого воздуха, подаваемого из внутреннего блока в режиме обогрева.
- Убедитесь, что место установки обеспечивает достаточно пространства для установки и обслуживания.

Монтаж внутреннего блока.

- Подготовьте потолок (убедитесь в его горизонтальности)
- Вырежьте в потолке квадратное отверстие размером под внутренний блок.
- Центр отверстия должен совпадать с центром установки блока.
- Отмерьте необходимую длину трубопровода, трубки отвода конденсата и проводов.
- Для уменьшения вибрации, пожалуйста, усильте потолок там, где это необходимо.
- Определите места отверстий для подвесов так, чтобы они совпадали с отверстиями на монтажной панели.
- Просверлите 4 отверстия 12 мм, глубиной 50-55 мм в выбранных местах. Затем закрепите в них подвесы(шпильки, крюки и т.п.).
- Лицевая панель должна закрывать подвесы, поэтому отмерьте их необходимую длину заранее.
- Закручивайте равномерно 4 шестигранные гайки на подвесах для ровной горизонтальной установки блока.
- Для проверки горизонтальности установки блока используйте уровень.
- Если блок неправильно установлен, то возможны проблемы с отводом конденсата и поплавковый датчик может работать некорректно. Это может привести к протечкам конденсата.
- Отрегулируйте блок таким образом, чтобы расстояние между краями отверстия в потолке и сторонами блока было одинаковым со всех 4-х сторон.
- Нижняя часть блока должна быть утеплена в потолок на 10-12 мм.
- После того как позиция блока будет выверена, надежно зафиксируйте его, затяните гайки.

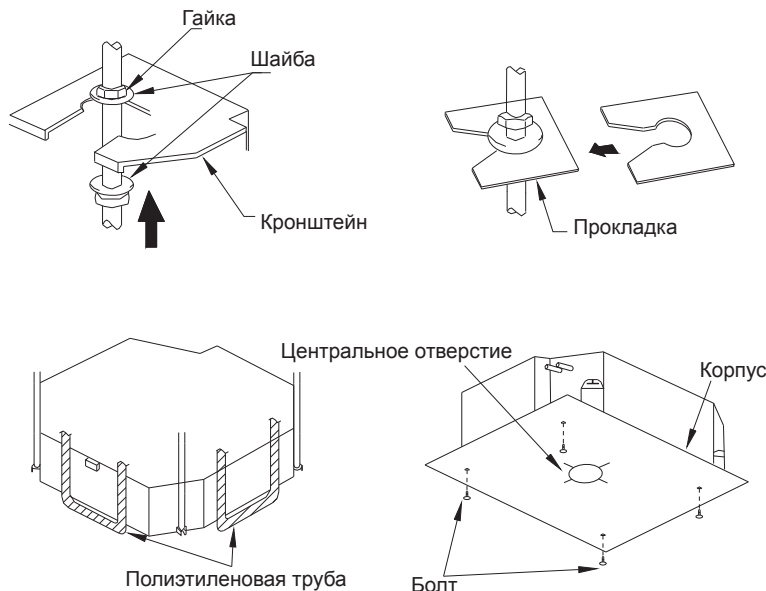

Подключение фреонапровода

- Определите и отрежьте медный трубопровод необходимой длины.
- Выполните теплоизоляцию фреонапровода как показано на рисунке.



- Не допускайте перекручивания и заломов трубы.
- Отрежьте нужную длину трубы. Обработайте края среза. Удалите заусенцы.

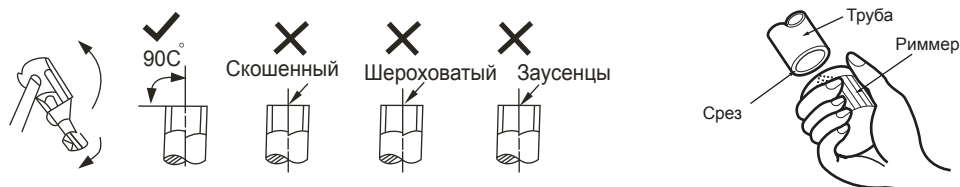

- Снимите гайки-заглушки с труб внутреннего блока. Оденьте их на подключаемые трубы и развальцуйте их.
- Подключите фреонапровод к внутреннему блоку.
- С помощью двух гаечных ключей плотно обожмите места соединения. Моменты усилия см. в таблице ниже.



Диаметр трубопровода, мм	Момент затяжки, Н·м
Ø1/4 (6,35)	15–20
Ø3/8 (9,53)	32–40
Ø1/2 (12,7)	40–55
Ø 5/8 (15,8)	60–65
Ø3/4 (19,05)	70–75

Монтаж дренажной трубы.

- В качестве дренажной трубы можно использовать полиэтиленовую трубу наружным диаметром 25 мм . Вставьте один конец дренажной трубы в сливную трубу блока и прочно соедините трубы с помощью зажима сливной трубы.
- Для предотвращения перетока воды в кондиционер при его остановке, а также для избежания образования пузырей, выпуклостей и скоплений воды, дренажную трубу необходимо проложить с уклоном в сторону наружного блока (слива) свыше 1/ 100.
- Через каждые 1-1,5 метра по длине трубы необходимо установить опоры, чтобы предотвратить деформацию трубы.

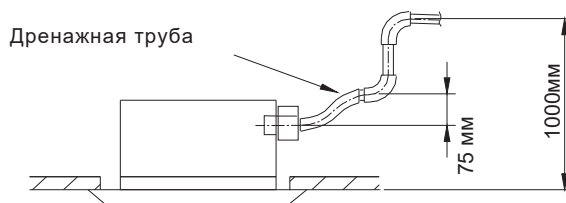
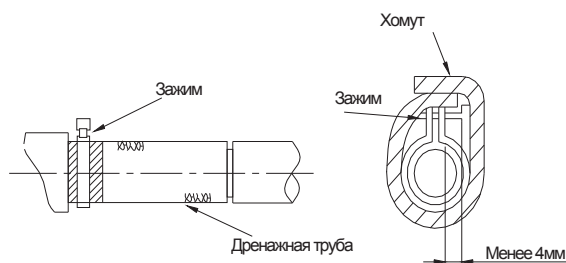
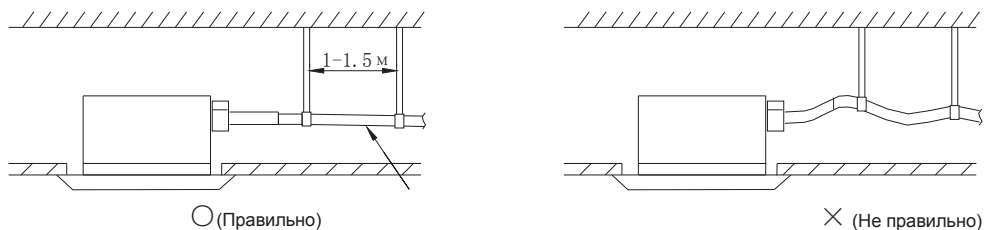

- Если выходное отверстие дренажной трубы располагается выше точки ее соединения с насосом, изгиб трубы должен быть как можно ближе к 90° по вертикали, а расстояние от корпуса до изгиба должно быть не менее 300 мм, в противном случае при остановке кондиционера вода будет переливаться в него.
- Если дренаж выводится непосредственно в канализацию, необходимо изогнуть трубу, чтобы обеспечить наличие гидрозатвора, препятствующего проникновению неприятных запахов в помещение через дренажную трубу.

При необходимости соединения нескольких дренажных труб, соединяйте их согласно, ниже приведенной схеме.

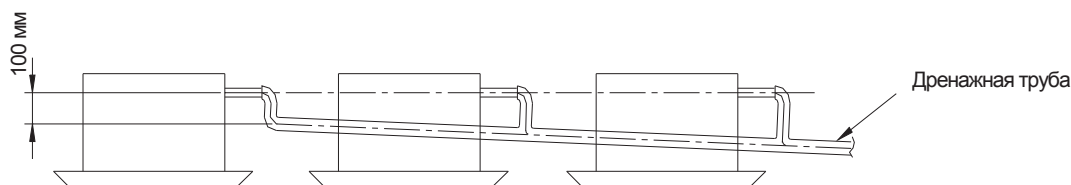

Проверка дренажа

- Убедитесь в отсутствии препятствий по длине дренажной трубы.
- Снимите крышку для тестирования, залейте около 2000 мл воды в бачок через трубку для заливки.

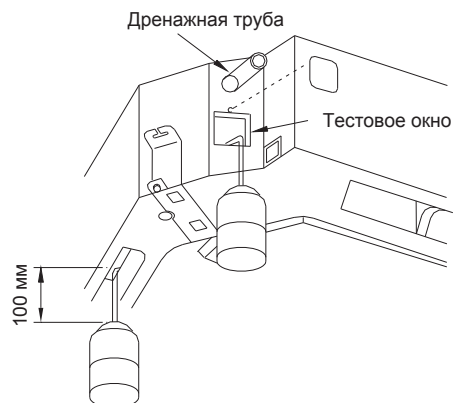

- Включите питание и запустите кондиционер в режиме охлаждения. Прислушайтесь к звуку от дренажной трубы. Убедитесь в том, что вода сливается (учитывая длину дренажной трубы, вода может появиться с задержкой примерно на 1 минуту), проверьте герметичность соединений.
- Остановите кондиционер, отключите питание, установите на место крышку для тестирования.

Установка лицевой панели.

- Выровняйте положение привода жалюзи.
- Закрепите крепления панели на корпусе блока (см. рисунок ниже) с двух противоположных сторон. Затем отогните два других крепления соответствующего крепления подвеса корпуса.
- Выровняйте крепления панели, сохраняя панель в горизонтальном положении, затем прикрутите панель к потолку.
- Убедитесь, что крепления в 4-х углах корпуса надёжно закреплены и надёжно затянуты.
- Продолжайте закручивать винты крепления панели пока поролоновый уплотнитель не сожмётся до 5-8 мм. Кромка панели должна плотно прилегать к потолку. Если после того, как крепежные винты будут полностью затянуты, останется щель между панелью и потолком, необходимо снова подтянуть гайки подвесов блока.
- Вы можете регулировать высоту расположения внутреннего блока через открытые лючки, расположенные по углам панели, если это не влияет на трубки подвода воды и отвода конденсата

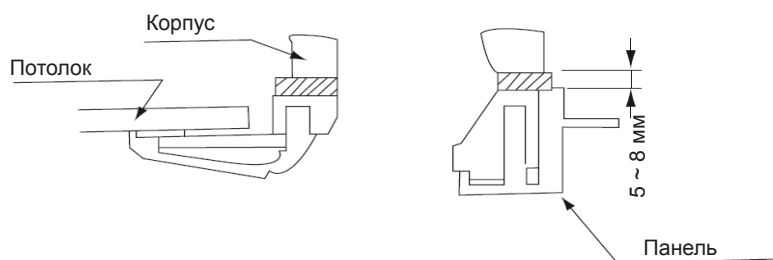
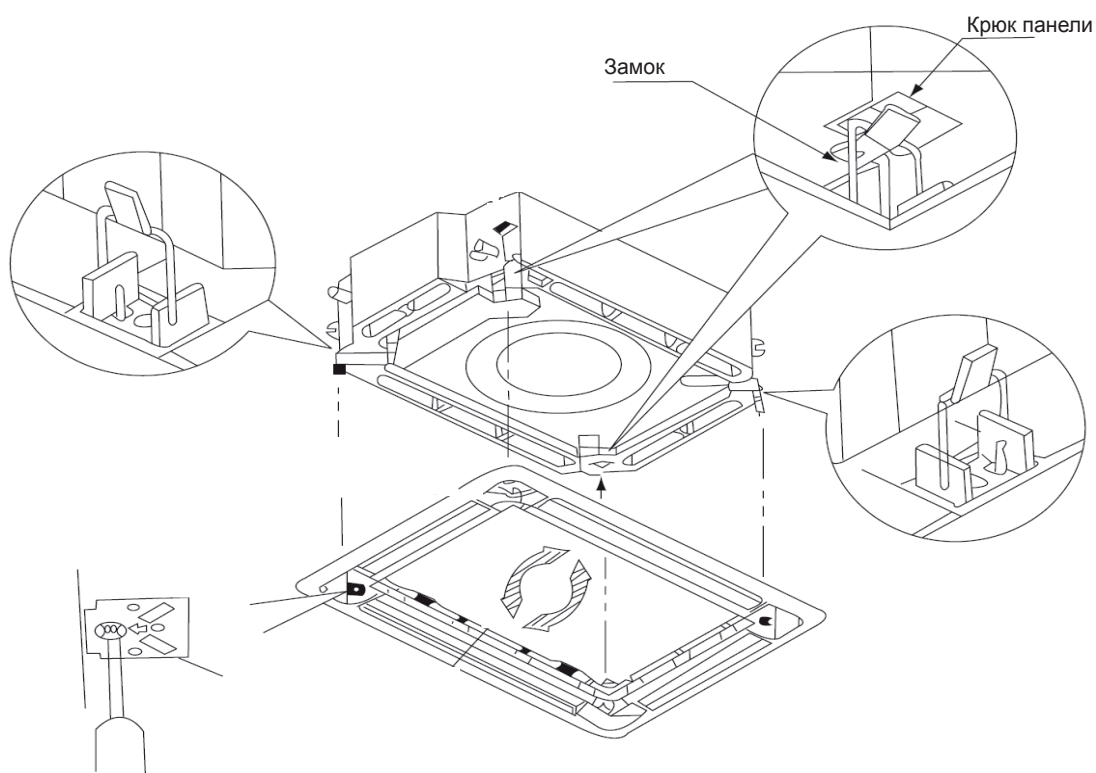

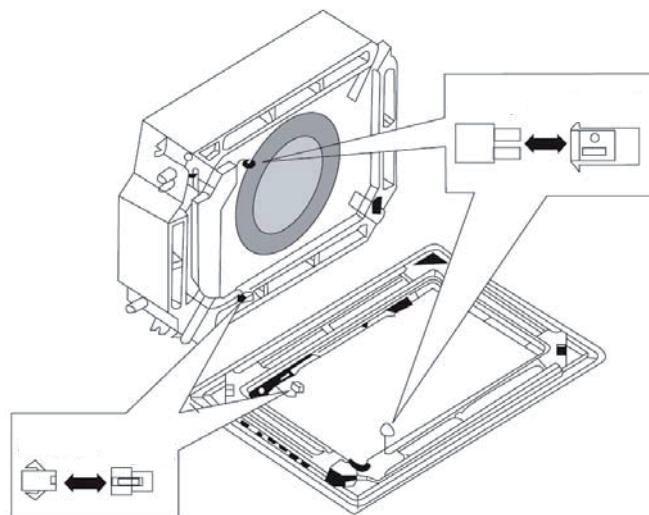
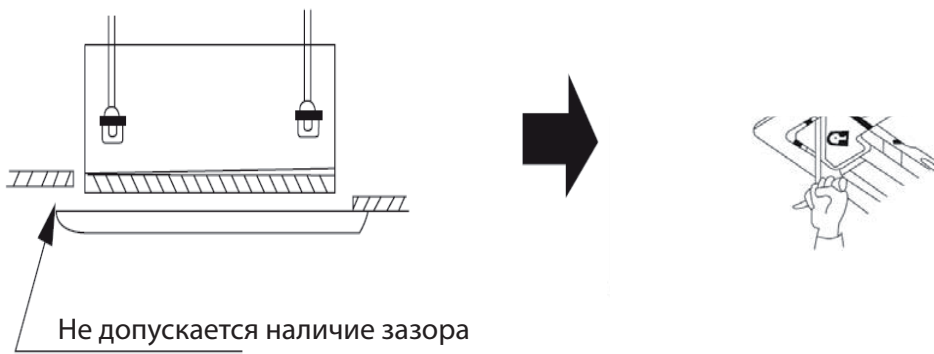
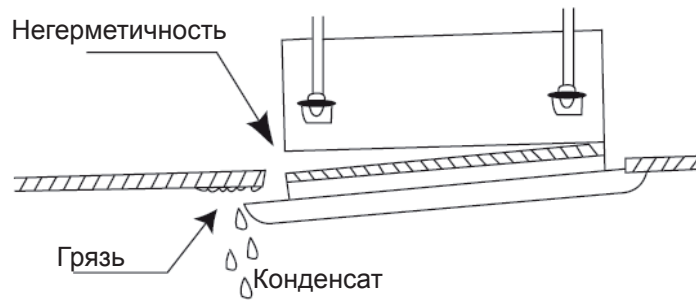

Установка проводного пульта дистанционного управления

- Сначала выберите место для установки. Проложите кабель в штробе, что бы затем скрыть его. Прокладывайте его в металлической гофре как показано на рисунке.
- Независимо от выбранного типа монтажа, необходимо просверлить 2 отверстия (на одинаковом уровне), расстояние между которыми, такое же, как и расстояние между отверстиями в панели пульта управления (60мм). Закрепите заднюю панель пульта управления на стене. Подключите кабель к панели пульта, затем установите лицевую панель пульта управления.
- Во время монтажа задней панели пульта управления, будьте внимательны в правильности ее закрепления. Установите панель так, что бы два выреза были снизу, в другом случае панель пульта управления будет установлена не правильно.
- Откройте крышку электронной коробки внутреннего блока.
- Пропустите сигнальный кабель пульта управления через резиновое кольцо.
- Подключите сигнальную линию пульта управления к 4 разъему на плате внутреннего блока (CN10 на пульте управления соединяется с CN3 на плате внутреннего блока).
- Используйте крепеж для фиксации сигнального кабеля пульта управления.
- Расстояние между основной платой и пультом управления 8 метров.
- Не устанавливайте пульт управления в местах высокой влажности.

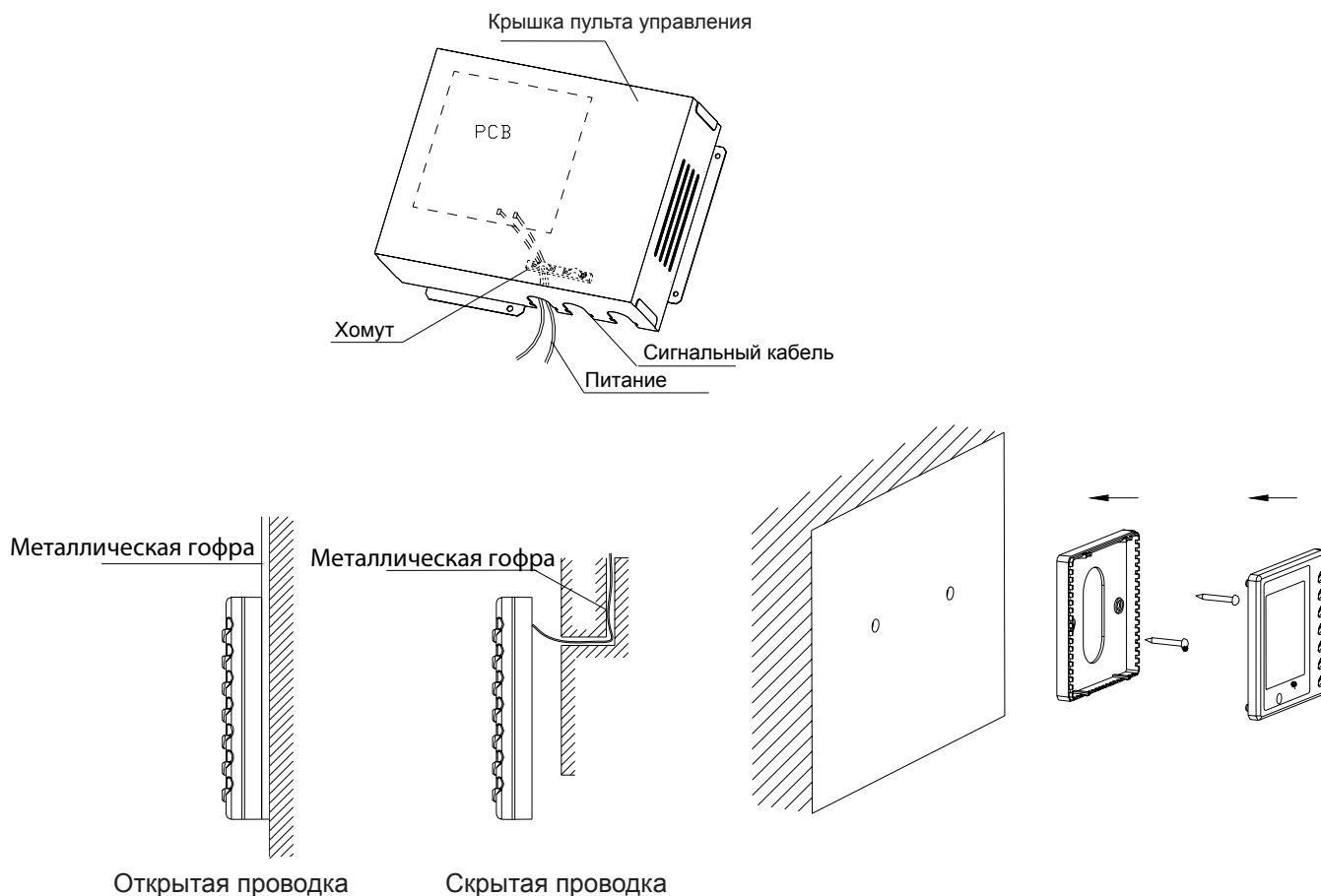

Подключение межблочного кабеля.

- Для электромонтажа пользуйтесь электрической схемой прикрепленной на корпусе блока.
- Вся проводка должна выполняться квалифицированным специалистом.
- Если провод питания поврежден, то его следует заменить.
- Температура хладагента может быть высокой, не прокладывайте кабель рядом с медными трубами.
- Снимите крышку блока управления, на внутреннем блоке кондиционера, протяните провод через резиновую гильзу и подключите согласно электрической схеме, затем закрепите его зажимом.
- Снимите крышку блока управления, протяните провод через резиновую гильзу и подключите к пульту.
- После подключения, закрепите его зажимами и закрепите крышку блока управления.

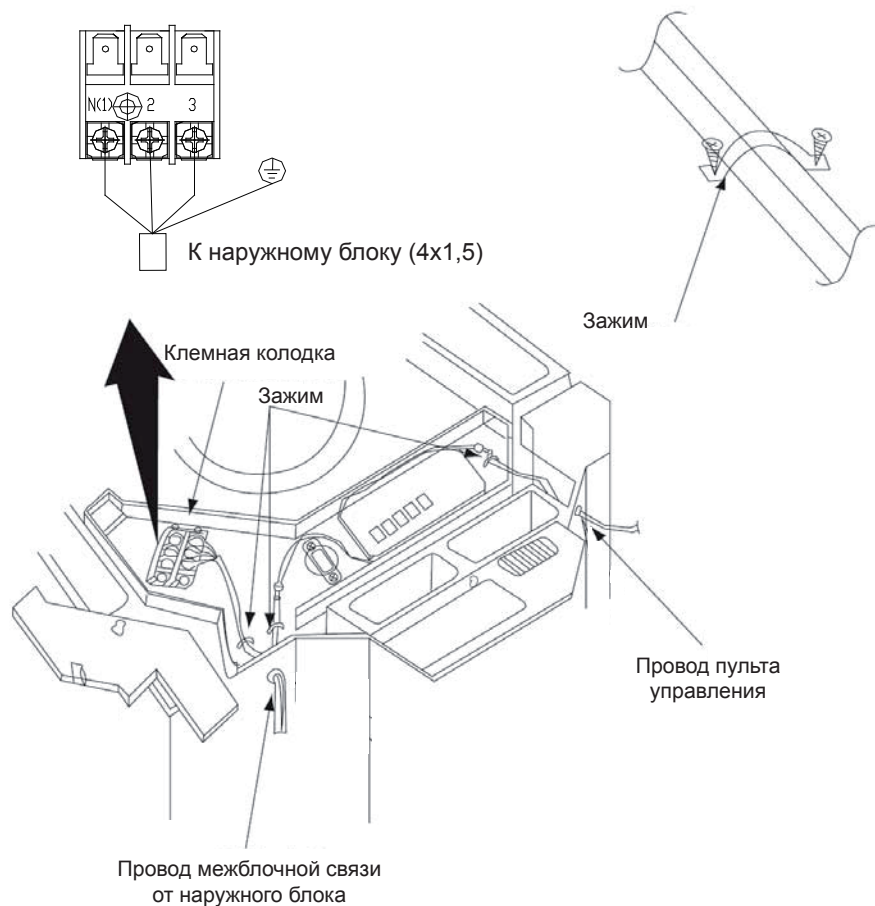

- Подвесьте на место воздухозаборную решётку, подключите питание мотора привода жалюзи, затем подключите панель управления.
- Закройте воздухозаборную решётку.

Проводной пульт XK19

Может использоваться для управления работой внутренних блоков кассетного, настенного и напольно-потолочного типов.

1. пульт XK19

1.1. Передняя панель проводного пульта



Рис. 1. Передняя панель проводного пульта

1.2. ЖК-дисплей проводного пульта

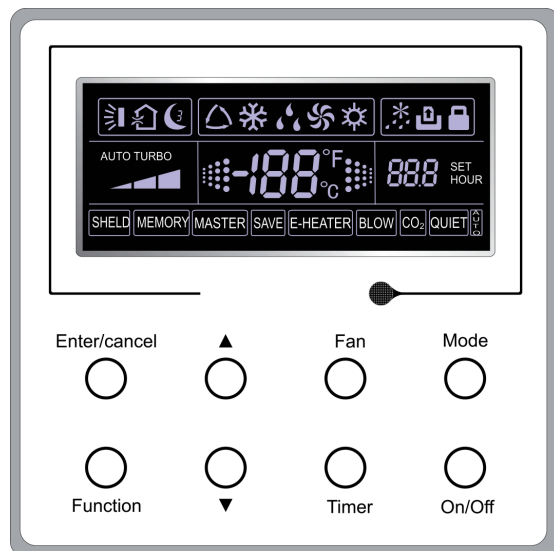

Рис. 2. ЖК-дисплей проводного пульта

1.3. Символы ЖК-дисплея

Таблица 1

№	Символ	Описание
1		Функция качания жалюзи
2		Ночной режим (3 варианта: ночной режим 1, ночной режим 2 и ночной режим 3).
3		Режим работы внутреннего блока (охлаждение, нагрев, вентиляция и осушение).
4		Размораживание наружного блока.
5		Управление через шлюз (в данном пульте не используется).
6		Блокировка кнопок.
7		Скорость вентилятора: высокая, средняя, низкая или авто.
8	SHIELD	Функция защиты (нажатия кнопок, настроек температуры, включения и т. д.)
9	TURBO	Турборежим
10	MEMORY	Запоминание настроек (текущие настройки используются при восстановлении электропитания блока после сбоя).
11	MASTER	Ведущий пульт (в данном пульте не используется).
12		Символ мигает на дисплее включенного блока при отсутствии нажатия кнопок.
13	SAVE	Режим энергосбережения.
14		Значение текущей/заданной температуры в помещении.
15	E-HEATER	Электронагреватель.
16	BLOW	Режим осушения внутреннего блока.
17		Настройка таймера.
18	QUIET	Функция снижения шума (2 варианта: принудительное и автоматическое снижение шума).
19	SET	Отображается на дисплее в режиме отладки.

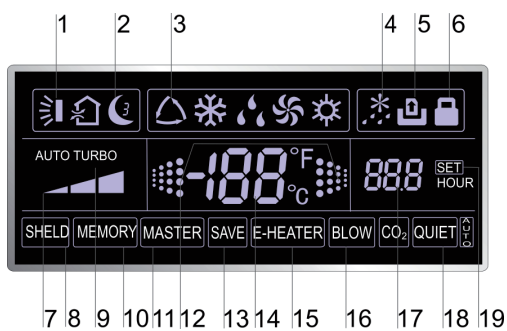
2. Кнопки пульта

2.1. Кнопки проводного пульта

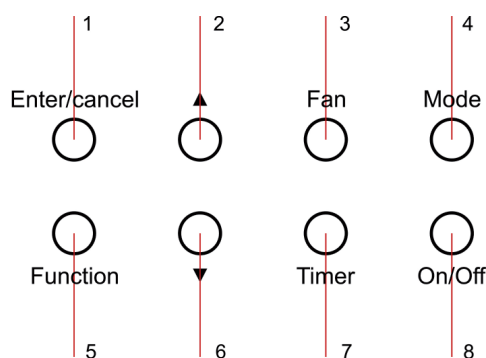

Назначение кнопок

Таблица 2

№	Наименование	Назначение
1	Enter/cancel	1. Активация и деактивация функции/сохранение и отмена значения. 2. При нажатии и удержании кнопки в течение 5 с на дисплее отображается наружная температура.
2	▲	1. Задание температуры в помещении (в диапазоне от +16 до +30 °С). 2. Настройка таймера (в диапазоне от 0,5 до 24 ч). 3. Переключение между вариантами функции снижения шума и вариантами ночного режима.
6	▼	
3	Fan	Выбор скорости вентилятора (высокая, средняя, низкая или авто).
4	Mode	Выбор режима работы блока (охлаждение, нагрев, вентиляция или осушение).
5	Function	Переключение между функцией качания жалюзи, ночным режимом, турборежимом/энергосберегающим режимом, включением электронагревателя, осушением внутреннего блока и т. д.
7	Timer	Настройка таймера.
8	On/Off	Включение и выключение внутреннего блока
4+2	▲+Mode	При одновременном нажатии и удержании кнопок в течение 5 с при выключенном блоке включается или отменяется функция запоминания настроек. (Если функция включена, при восстановлении электроснабжения блока после сбоя блок продолжит работать в заданном режиме. Если функция выключена, после восстановления питания блок будет выключен. По умолчанию данная функция выключена.)
3+6	Fan+▼	При одновременном нажатии кнопок при выключенном блоке на ЖК-дисплее пульта блока, работающего только на охлаждение, отобразится символ снежинки, а на дисплее пульта блока, работающего на охлаждение и на нагрев, — символ солнца.
2+6	▲+▼	При запуске блока в штатном режиме или при выключенном блоке одновременное нажатие и удержание данных кнопок в течение 5 с приведет к блокировке кнопок пульта (кроме использованных). Для отключения блокировки следует нажать и удерживать в течение 5 с данные кнопки еще раз.

3. Инструкция по эксплуатации

3.1. Включение и выключение блока

При нажатии кнопки On/Off блок включается; при повторном нажатии — выключается.

Примечание:

на рис. 4 показан ЖК-дисплей выключенного блока, подключенного к электросети; на рис. 5 показан ЖК-дисплей включенного блока, подключенного к электросети.



Рис. 4. Блок выключен



Рис. 5. Блок включен

3.2. Выбор режима работы

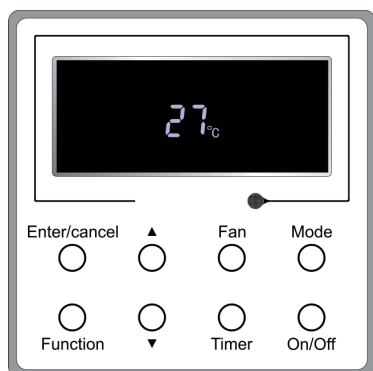
При включенном блоке нажатием кнопки Mode режимы работы перебираются в следующей последовательности: Cooling (Охлаждение) — Dry (Осушение) — Fan (Вентиляция) — Heating (Нагрев).

3.3. Установка температуры

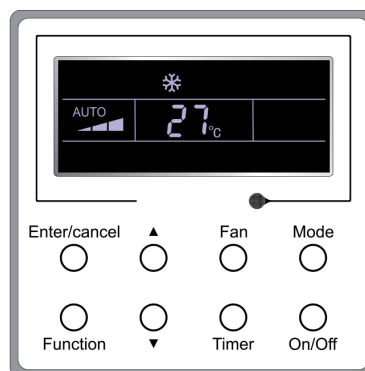
При нажатии кнопок ▲ и ▼ настройка температуры каждые 0,5 с будет увеличиваться или уменьшаться на 1 °С (см. рис. 6). В режимах охлаждения, осушения или нагрева допустимый диапазон настроек составляет от +16 до +30 °С. В режиме вентиляция настройка температуры фиксирована и равна +26 °С. В авто-режиме заданную температуру изменить нельзя.



Рис. 6

3.4. Выбор скорости вентилятора

Нажатием кнопки Fan варианты скорости вентилятора перебираются в последовательности, показанной на рис. 7.



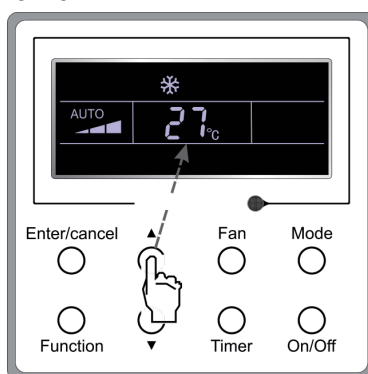
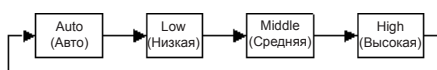

Рис. 7

3.5. Настройка таймера выключения

Для включения или выключения режима настройки таймера следует нажать кнопку Timer.

Включение таймера: после нажатия кнопки Timer на дисплее появится индикатор xx.x hour, при этом hour (час) будет мигать. Задание времени осуществляется с помощью кнопок ▲ и ▼. Для подтверждения сделанной настройки необходимо нажать кнопку Enter/cancel. Выключение таймера: при отсутствии на дисплее индикатора xx.x hour следует нажать кнопку Timer.

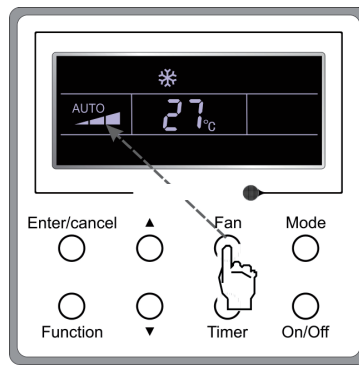
Последовательность настройки таймера показана на рис. 8.



Рис. 8. Последовательность настройки таймера

Диапазон настроек таймера: 0,5—24 ч. При каждом нажатии кнопок ▲ и ▼ значение задаваемого интервала времени увеличится или уменьшится на 0,5 ч. При нажатии и удержании данных кнопок настройка интервала времени будет изменяться со скоростью 1 ч за 1 с.

3.6. Функция качания жалюзи

Включение функции качания жалюзи: при включенном внутреннем блоке нажать кнопку Function. Начнет мигать индикатор качания жалюзи. Затем для подтверждения включения функции нажать кнопку Enter/cancel. Выключение функции качания жалюзи: при включенном режиме качания жалюзи нажать кнопку Function и войти в режим настройки функции (при этом будет мигать индикатор). Затем для выключения функции нажать кнопку Enter/cancel.

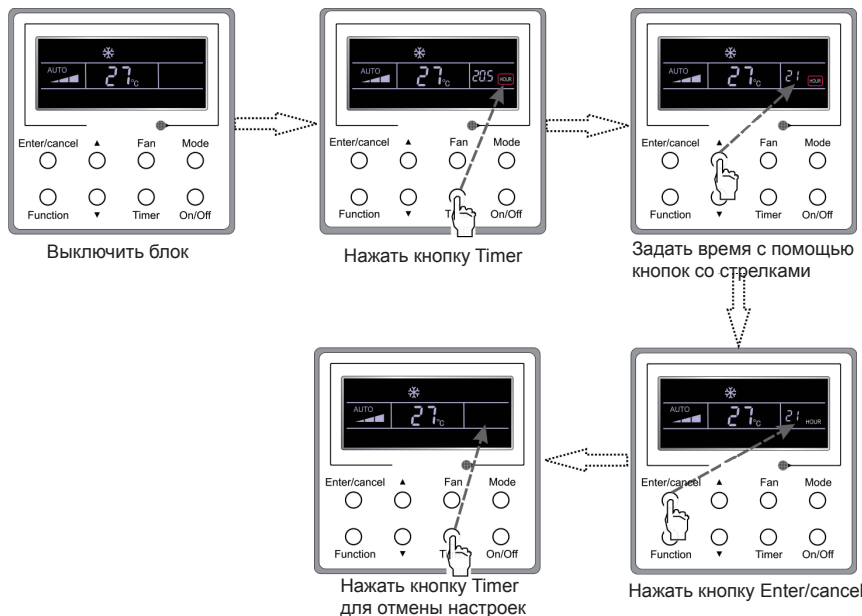
Последовательность включения и выключения функции качания жалюзи показана на рис.9.



Рис. 9. Последовательность включения функции качания жалюзи

Примечания:

1. ночной режим, режим энергосбережения, турборежим и функции осушения внутреннего блока и снижения уровня шума включаются в той же последовательности.
2. после включения функции или режима для подтверждения сделанных изменений необходимо нажать кнопку Enter/cancel; в противном случае пульт автоматически выйдет из режима настройки через 5 с.

3.7. Ночной режим

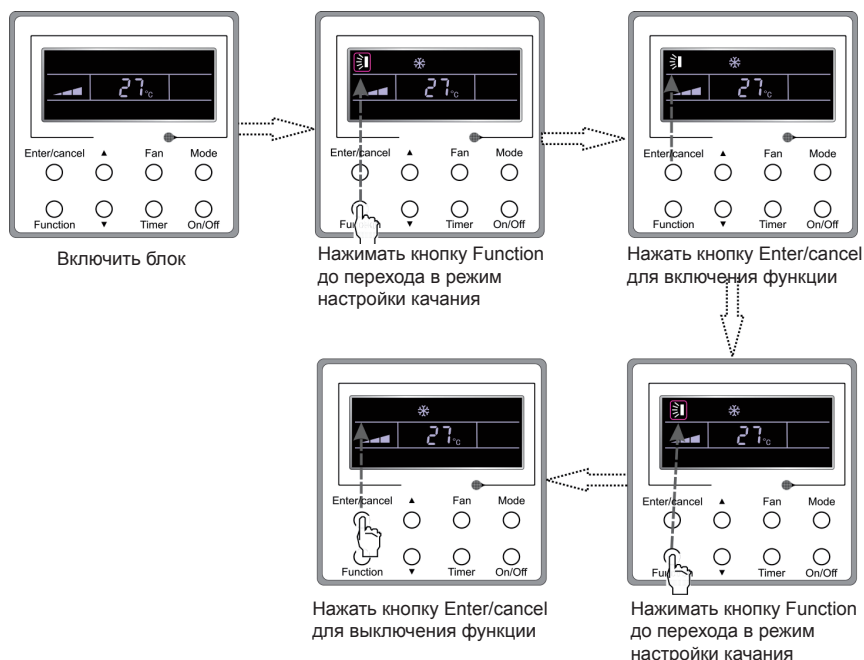
Включение ночного режима: при включенном блоке удерживать кнопку Function до тех пор, пока пульт не перейдет в режим настройки ночного режима. Затем нажатием кнопок ▲ и ▼ выбрать вариант режима: 1, 2 или 3. Выключение ночного режима: При включенном ночном режиме нажать кнопку Function и войти в режим настройки ночного режима. Затем для выключения режима нажать кнопку Enter/cancel. Последовательность включения и выключения ночного режима показана на рис.10.



Рис. 10. Последовательность включения и выключения ночного режима

По умолчанию при восстановлении электропитания после сбоя ночной режим выключен. Ночной режим нельзя включить при работе блока в режиме вентиляции.

Существует 3 варианта ночного режима: ночной режим 1, ночной режим 2 и ночной режим 3.

а. Ночной режим 1.

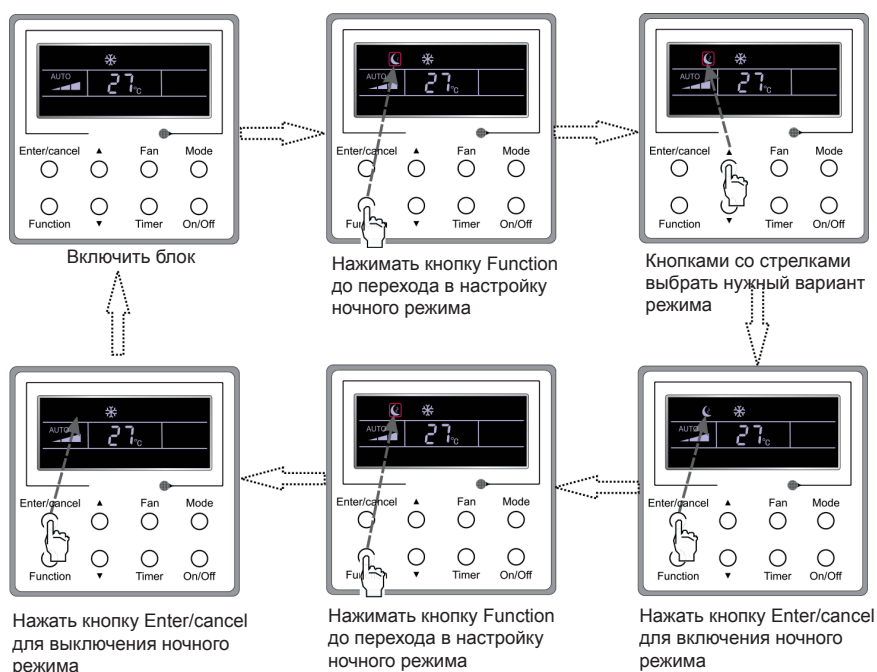
В режиме охлаждения или осушения температура в помещении через 1 ч увеличится на 1 °С, а еще через 1 ч — еще на 1 °С. Затем блок продолжит поддерживать эту температуру.

В режиме нагрева температура в помещении через 1 ч уменьшится на 1 °С, а еще через 1 ч — еще на 1 °С. Затем блок продолжит поддерживать эту температуру.

б. Ночной режим 2.

В режиме охлаждения можно выбрать температурные интервалы +16...+23 °С, +24...+27 °С или +28...+29 °С.

Графики изменения температуры показаны на рис. 11. (Примечание: графики приведены для справки; фактическое значение температуры во временном интервале может колебаться.)

Пример: при работе в режиме охлаждения значение заданной температуры равно +25 °С. В ночном режиме 2 каждый час температура увеличивается на 1 °С. Через 2 ч значение температуры будет равно +27 °С. Еще через 7 ч значение температуры снизится до +26 °С. После этого блок будет поддерживать постоянную температуру в помещении +26 °С.



Рис.11. График изменения температуры в ночном режиме 2 (работа в режиме охлаждения)

В режиме нагрева можно выбрать температуру +16 °С или температурные интервалы +17...+20 °С, +21...+27 °С или +28...+30 °С. Графики изменения температуры показаны на рис. 12.

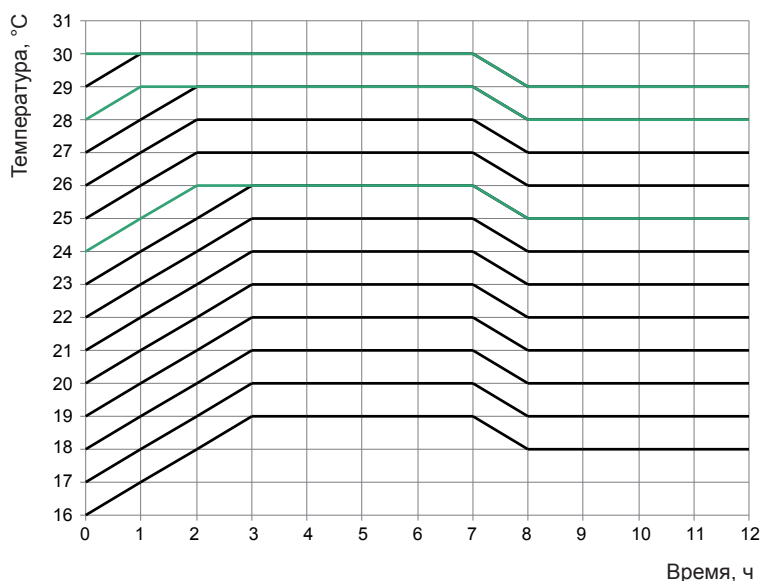

Рис.12. График изменения температуры в ночном режиме 2 (работа в режиме нагрева)

Пример: значение заданной температуры в режиме нагрева равно +22 °С. В ночном режиме 2 каждый час температура уменьшается на 1 °С. После уменьшения температуры через 2 ч до +20 °С блок продолжит поддерживать эту температуру.

в. Ночной режим 3.

Задание графика изменения температуры в ночном режиме 3.

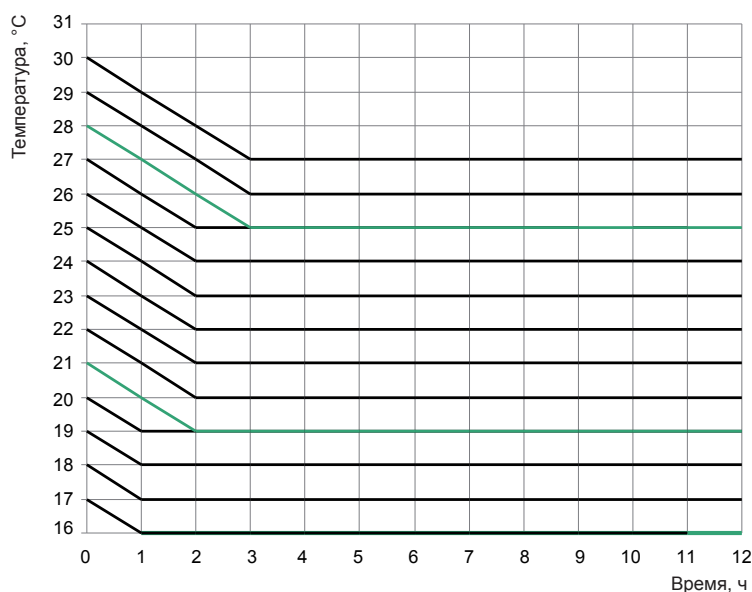
1. В ночном режиме 3 нажать кнопку Timer для входа в режим настроек. При этом на дисплее на месте индикатора времени отображается надпись 1 HOUR (1-й час), а на месте значения заданной температуры отображается температура, соответствующая значению температуры по последнему задействованному графику ночного режима.

2. Нажатием кнопок ▲ и ▼ изменить значение температуры на требуемое.

3. Нажать кнопку Timer, значение времени увеличится на 1 ч. На месте значения заданной температуры отобразится значение температуры, соответствующее температуре по ранее задействованному графику температуры для 2-го часа.

3. Повторять шаги 2 и 3 до тех пор, пока не будут заданы все 8 значений температуры.

4. Для подтверждения сделанных настроек необходимо нажать кнопку Enter/cancel.

График изменения температуры в ночном режиме 3 показан на рис. 13.



Рис. 13. Настройка графика изменения температуры в ночном режиме 3

Примечания:

1. В ходе настройки ночного режима 3 при нажатии кнопки Function или бездействии в течение 5 с происходит выход из режима настройки; сделанные настройки не сохраняются;

2. Заводским значением температуры по умолчанию является температура +26 °С; после завершения настройки проводной пульт автоматически записывает график изменения температуры в память.

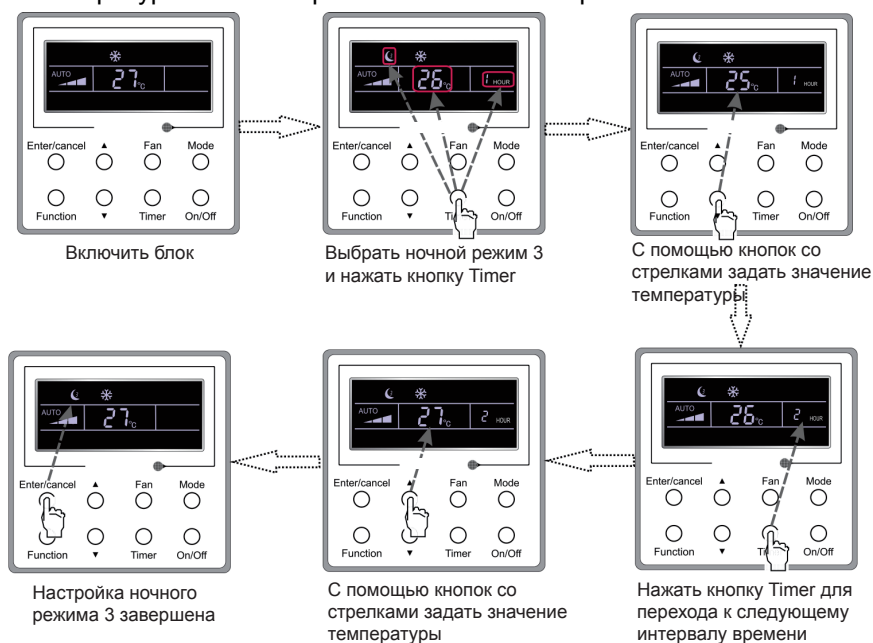
3.8. Настройка турборежима

Для максимально быстрого достижения заданной температуры воздуха в помещении вентилятор внутреннего блока в турборежиме работает с высокой скоростью.

В режиме охлаждения или нагрева необходимо последовательно нажимать кнопку Function до тех пор, пока пульт не перейдет в режим настройки турборежима, а затем для подтверждения сделанных настроек нажать кнопку Enter/cancel.

Для выключения турборежима необходимо последовательно нажимать кнопку Function до тех пор, пока пульт не перейдет в режим настройки турборежима, а затем нажать кнопку Enter/cancel.

Последовательность включения турборежима показана на рис. 14.



Рис. 14. Последовательность включения турборежима

Примечания:

1. Если разница между фактическим и заданным значениями температуры при включенном турборежиме составляет не более 2 °С при двух последовательных измерениях с интервалом в 1 мин, турборежим автоматически выключается;
2. Турборежим нельзя включить при работе блока в режимах осушения или вентиляции; турборежим выключается при восстановлении электропитания блока после сбоя; при включении функции снижения шума турборежим автоматически выключается.

3.9. Настройка режима энергосбережения

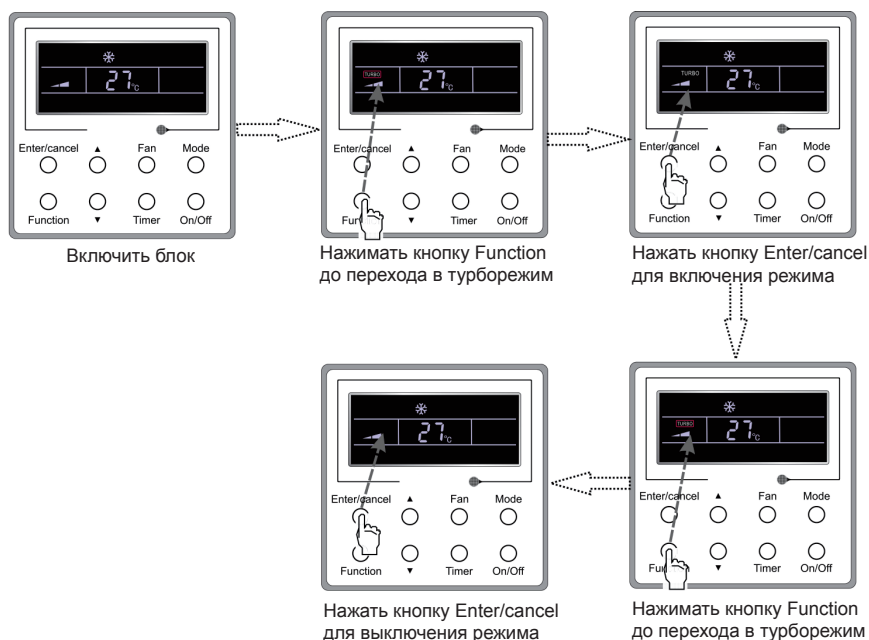
Режим энергосбережения: в данном режиме задается нижняя граница допустимого температурного диапазона в режиме охлаждения или осушения, и верхняя граница допустимого температурного диапазона в режиме нагрева; тем самым сужаются температурные диапазоны работы блока.

Настройка режима энергосбережения в режиме охлаждения:

при работающем в режиме охлаждения или осушения блоке удерживать кнопку Function до тех пор, пока пульт не перейдет в режим настройки режима энергосбережения; затем нажатием кнопок ▲ и ▼ задать нижнюю границу допустимого диапазона температур; нажать кнопку Enter/cancel для сохранения настройки; исходное значение нижней границы температуры равно +26 °С.

Для выключения функции энергосбережения необходимо удерживать кнопку кнопку Function до тех пор, пока пульт не перейдет в режим настройки режима энергосбережения, а затем нажать кнопку Enter/cancel.

Последовательность настройки режима энергосбережения при работе блока в режиме охлаждения показана на рис. 15.



Рис. 15. Последовательность настройки режима энергосбережения при работе блока в режиме охлаждения

Настройка режима энергосбережения в режиме нагрева:

при работающем блоке в режиме нагрева, удерживать кнопку Function до тех пор, пока пульт не перейдет в режим настройки функции энергосбережения; затем нажатием кнопок ▲ и ▼ задать верхнюю границу допустимого диапазона температур; нажать кнопку Enter/cancel для сохранения настройки; исходное значение верхней границы температуры равно +20 °С.

Для выключения функции энергосбережения необходимо удерживать кнопку Function до тех пор, пока пульт не перейдет в режим настройки энергосбережения, а затем нажать кнопку Enter/cancel.

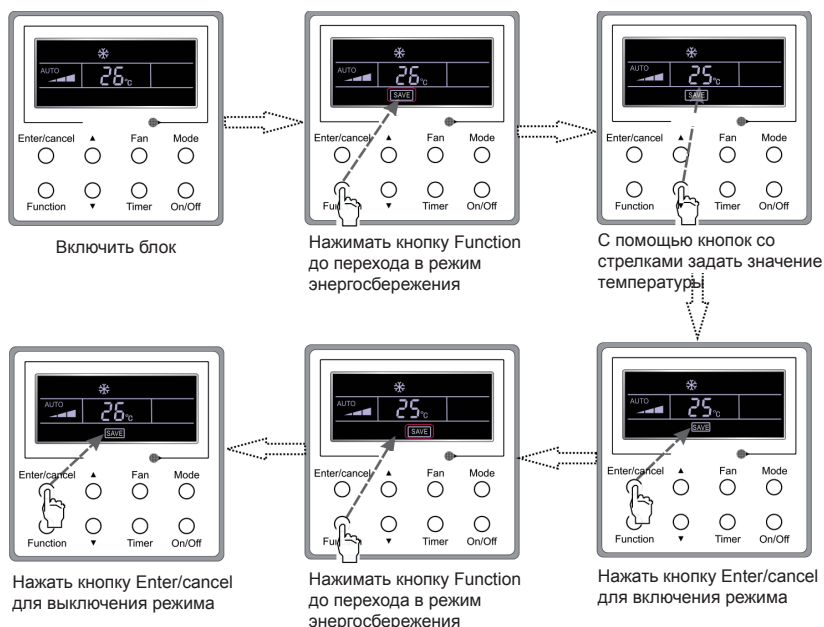
Последовательность настройки режима энергосбережения при работе блока в режиме нагрева показана на рис. 16.



Рис. 16 Последовательность настройки режима энергосбережения при работе блока в режиме нагрева

Примечания:

1. при нажатии кнопки Function, в ходе настройки режима энергосбережения или при бездействии в течение 5 с пульт автоматически выйдет из режима настройки с сохранением текущих уставок;
2. при восстановлении электропитания после сбоя блок продолжит работу в режиме энергосбережения, если он работал в нем до сбоя.

3.10 Настройка электроннагревателя

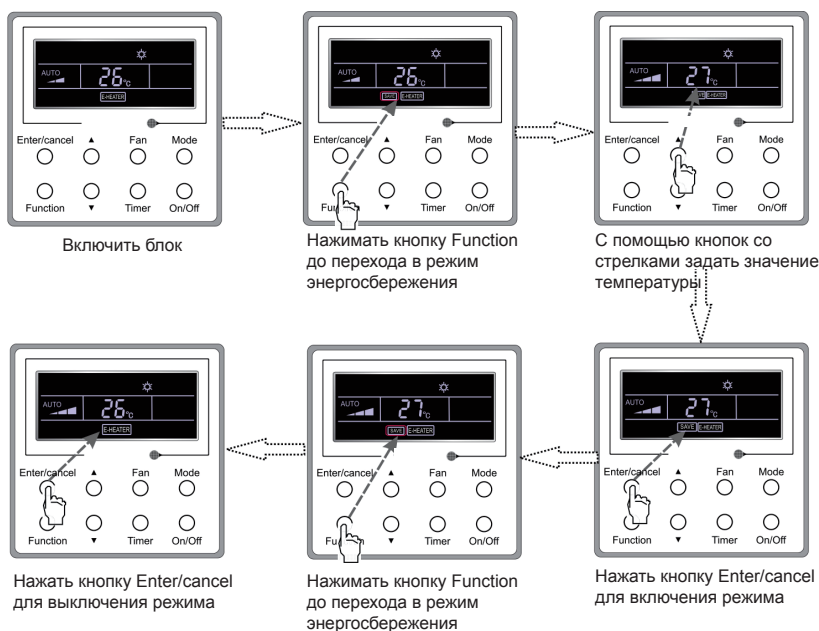
В режиме нагрева для повышения эффективности работы системы кондиционирования можно активировать электроннагреватель.

Тогда при включении режима нагрева с проводного или беспроводного пульта автоматически включается электроннагреватель.

Для отмены активации электроннагревателя необходимо нажать при работе блока в режиме нагрева кнопку Function, а затем нажать кнопку Enter/cancel.

Для активации электроннагревателя также необходимо нажать при работе блока в режиме нагрева кнопку Function, а затем нажать кнопку Enter/cancel.

Последовательность действий для активации и деактивации электроннагревателя показана на рис. 17.



Рис. 17. Активация и деактивация электроннагревателя

3.11. Режим осушения внутреннего блока

Если включен данный режим, после выключения внутреннего блока влага, оставшаяся на теплообменнике, автоматически испаряется.

В режиме охлаждения или осушения необходимо удерживать кнопку Function до тех пор, пока пульт не перейдет в режим настройки осушения внутреннего блока, а затем нажать кнопку Enter/cancel для активации осушения внутреннего блока.

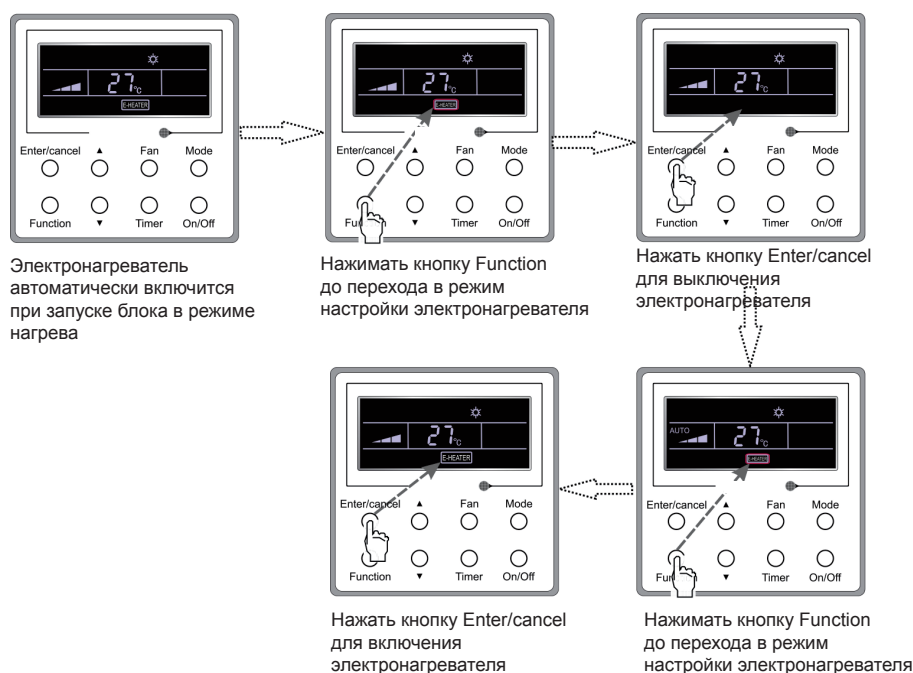
Для выключения режима осушения внутреннего блока необходимо последовательно нажимать кнопку Function до тех пор, пока пульт не перейдет в режим настройки осушения внутреннего блока, а затем нажать кнопку Enter/cancel.

Последовательность включения режима осушения внутреннего блока показана на рис. 18.



Рис. 18. Включение режима осушения внутреннего блока

Примечания:

1. при активированном режиме осушения внутреннего блока после выключения блока вентилятор будет работать с низкой скоростью еще 10 мин; на дисплее при этом будет отображаться индикатор BLOW; если данный режим выключен, вентилятор выключится одновременно с выключением блока;
2. режим осушения внутреннего блока нельзя включить при работе внутреннего блока в режимах вентиляции или нагрева.

3.12. Функция снижения шума

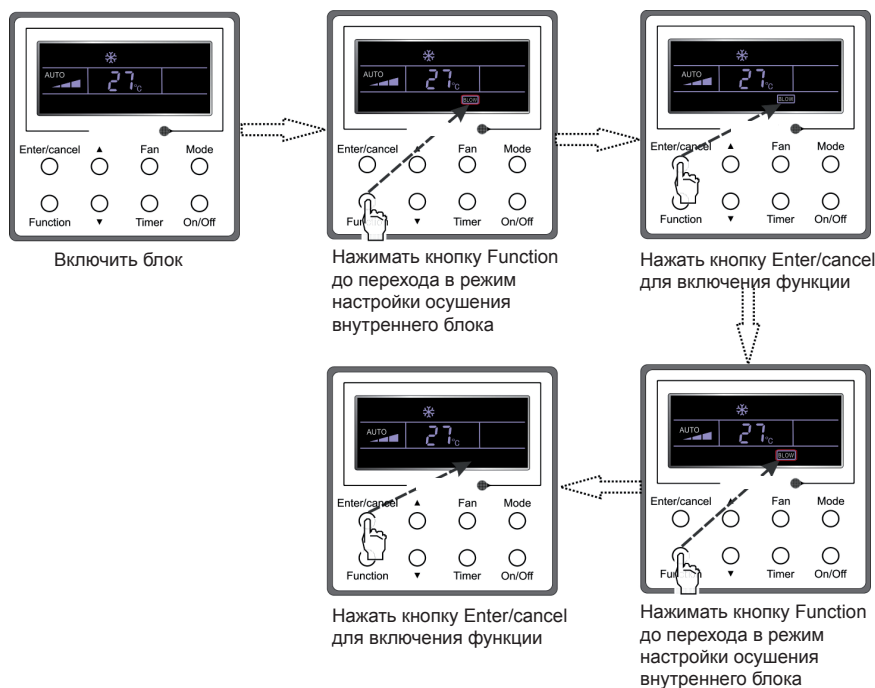
Существует 2 варианта функции снижения шума: принудительное и автоматическое снижение шума.

Для включения функции снижения шума необходимо удерживать кнопку Function до тех пор, пока на дисплее не начнут мигать индикаторы Quiet или Auto. После этого, нажатием кнопок ▲ и ▼ можно выбрать принудительное или автоматическое снижение шума; для подтверждения выбора следует нажать кнопку Enter/cancel.

Для выключения функции снижения шума необходимо снова удерживать кнопку Function до тех пор, пока на дисплее не начнут мигать индикаторы Quiet или Auto. Затем для выключения функции нажать кнопку Enter/cancel. Последовательность включения функции снижения шума показана на рис. 19.

3.13. Выбор датчика измерения температуры помещения (В блоке/ В пульте).

Выбор датчика измерения температуры помещения. В блоке / В пульте.

В выключенном состоянии блока одновременно нажмите кнопки [Function] и [Timer] и удерживайте их в течение 5 секунд, чтобы перейти в меню отладки. Нажмите кнопку [Mode], и кнопками [▲ / ▼], установите значение «00» в зоне отображения температуры. В зоне таймера отобразится состояние настроек кнопками [▲ / ▼], выберите значение:

1. Температура внутри помещения измеряется у воздухозаборника кондиционера. (зона таймера отображает значение 01).
2. Температура внутри помещения измеряется на проводном пульте управления. (зона таймера отображает значение 02).
3. Температура внутри помещения измеряется у воздухозаборника кондиционера в режимах охлаждения, осушения и вентиляции, а на проводном пульте в режиме обогрева или автоматическом режиме (зона таймера отображает значение 03).
4. Температура внутри помещения измеряется на проводном пульте в режимах охлаждения, осушения и вентиляции, а у воздухозаборника кондиционера в режиме обогрева или автоматическом режиме (зона таймера отображает значение 04).



Рис. 19. Последовательность включения функции снижения шума

Примечания:

1. при выборе принудительного снижения шума вентилятор внутреннего блока переходит на низкую скорость, и изменить ее нельзя;
2. при выборе автоматического снижения шума порядок работы внутреннего блока определяется разностью температуры в помещении и заданной температуры; скорость вентилятора можно регулировать; зависимость скорости вентилятора от разности температур в помещении и заданной температуры: вентилятор продолжит работать с текущей скоростью при разности температур не менее 4 °С; скорость вентилятора уменьшится на одну ступень при разности температур от 2 до 3 °С; вентилятор начнет работать с низкой скоростью при разности температур менее или равной 1 °С.
3. при включении автоматического снижения шума скорость вентилятора может меняться только в сторону снижения; при выборе высокой скорости вентилятора ручную функцию снижения шума выключается;
4. функцию снижения шума нельзя включить в режимах вентиляции или осушения; при восстановлении электропитания после сбоя функция снижения шума выключается.

3.14 Прочие функции

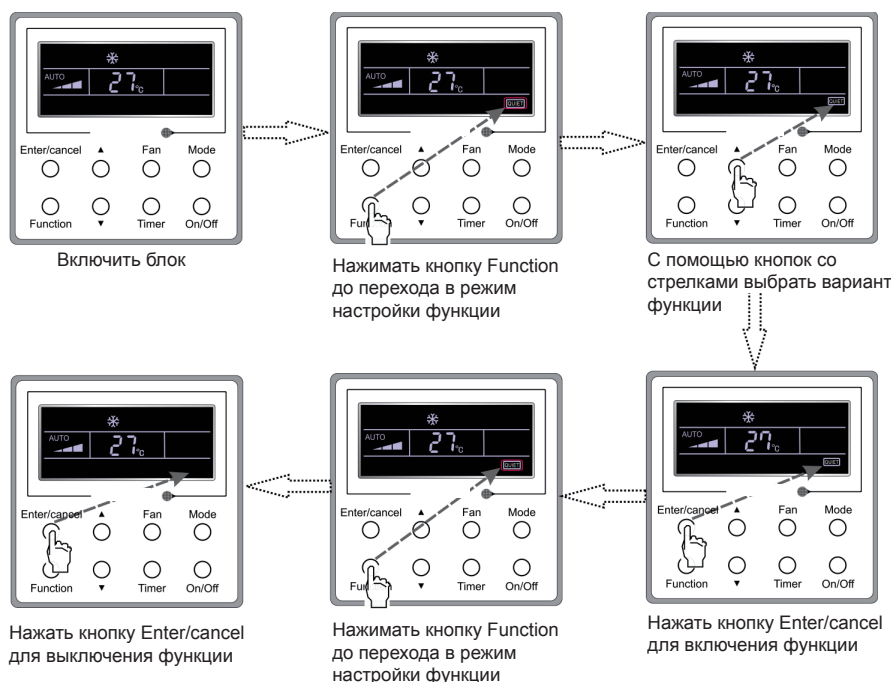
а. Блокировка кнопок

Одновременным нажатием и удержанием в течение 5 с кнопок ▲ и ▼ во время штатного запуска блока или при выключенном блоке можно заблокировать кнопки проводного пульта. На дисплее отобразится индикатор замка. При повторном нажатии и удержании данных кнопок блокировка будет снята.

При блокировке кнопок (кроме ▲ и ▼) их нажатие не приводит к передаче команд на блок.

б. Запоминание настроек

Для включения или выключения функции запоминания настроек следует одновременно нажать и удерживать в течение 5 с кнопки Mode и ▲ при выключенном блоке. Когда функция запоминания настроек включена, на дисплее отображается индикатор Memory. Если эта функция выключена, при восстановлении электропитания после сбоя внутренний блок останется выключенным.

Если функция включена, после восстановления электропитания проводной пульт восстановит работу внутреннего блока с теми же настройками, что и до сбоя. В память заносятся следующие настройки: состояние блока (Вкл./Выкл.), режим работы, заданная температура, заданная скорость вентилятора, статус режима энергосбережения и статус блокировки кнопок.

в. Отображение наружной температуры

Если нажать и удерживать в течение 5 с кнопку Enter/cancel, после звукового сигнала на дисплее появится текущее значение наружной температуры. Значение исчезнет с дисплея при нажатии кнопок Function или On/Off, или при регулировке заданной температуры, а также через 10 с бездействия кнопок пульта.

4. Коды ошибок.

При возникновении в ходе работы блока ошибки, на дисплее отобразится ее код (см. рис. 20). Если одновременно возникнет несколько ошибок, их коды будут отображаться последовательно.

Примечание:

в случае возникновения ошибки необходимо выключить блок и обратиться к техническому специалисту.

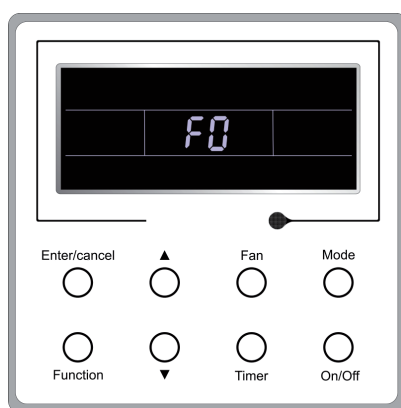

Коды ошибок

Код ошибки	Неисправность
C5	Ошибка перемычки JUMP
F1	Неисправность датчика температуры окружающей среды ВБ
F2	Неисправность датчика температуры испарителя ВБ
F6	Снижение частоты работы компрессора из за перегрузки
F8	Снижение частоты работы компрессора из за превышения тока
F9	Снижение частоты работы компрессора из за высокой температуры нагнетания
FH	Снижение частоты работы компрессора в режиме разморозки
b5	Неисправность датчика температуры жидкости на входе в теплообменник внутреннего блока
b7	Неисправность датчика температуры газа на выходе из теплообменника внутреннего блока
P7	Неисправность датчика температуры платы привода компрессора(модуль IPM)
F3	Неисправность датчика температуры окруж. среды НБ
F4	Неисправность датчика температуры в средней точке конденсатора НБ
F5	Неисправность датчика температуры нагнетания НБ
F0	Нехватка хладагента или засор в контуре системы
Fo	Режим сбора хладагента
	Режим разморозки или возврата масла
E1	Защита по высокому давлению
E2	Защита от обмерзания теплообменника
E3	Защита по низкому давлению

E4	Защита по высокой температуре нагнетания
E5	Защита от перегрузки по току
E6	Ошибка межблочной связи
E7	Конфликт режимов
E8	Защита от перегрузки
E9	Защита то переполнения ванночки конденсата
En	Снижение частоты работы компрессора из за превышения тока модуля IPM
EU	Снижение частоты работы компрессора, высокая температура модуля IPM
U1	Защита от потери фазы компрессора
U3	Защита по падению напряжения
U5	Неисправность в цепи блока
U7	Неисправность реверсирования 4-ходового клапана
U8	Низкая скорость PG мотора
L3	Защита вентилятора 1 Наружного блока
LA	Защита вентилятора 2 Наружного блока
LP	Несоответствие внутреннего и наружного блоков
L9	Защита от перегрузок по мощности
Ld	Потеря(обрыв) фазы компрессора
Lc	Отказ запуска компрессора
LE	Неисправность компрессора
LF	Повышенная скорость компрессора
PF	Неисправность датчика температуры управляющей платы
PL	Защиты по низкому напряжению питания
PH	Защита по превышению напряжения питания
P5	Защита, реле контроля фаз
P6	Ошибка связи с платой привода компрессора
P8	Высокая температура платы привода компр.(модуль IPM)
P9	Неисправность AC контактора
PE	Срабатывание защиты по изменению температуры(резкое повышение температуры)
Pd	Защита соединения датчика
PP	Нестабильное напряжение питания
PU	Ошибка заряда конденсатора
HE	Защита размагничивания компрессора
Hc	Неисправность компенсатора реактивной мощности (PFC)
H1	Принудительная разморозка
H3	Защита от перегрева компрессора
H6	Неисправность мотора ВБ
H7	Десинхронизация компрессора
H5	Защита по току платы привода компр.(модуль IPM)
dn	Ошибкав электронного расширительного клапана/неисправно подключение

Беспроводной пульт УТ1F

Примечания:

1. Между пультом и приемником сигнала должны отсутствовать препятствия;
2. Запрещается подвергать пульт ударам или механическим нагрузкам;
3. Избегайте попадания жидкости на пульт; не подвергайте его воздействию прямых солнечных лучей или высоких температур;
4. Данный пульт может использоваться с различными моделями блоков. При нажатии кнопки, незадействованной в данной модели блока, блок продолжит работу без изменения параметров.

1. Назначение кнопок



Рис. 21





1) ON/OFF (Вкл./Выкл.)

При нажатии данной кнопки блок включается или выключается. При этом ночной режим будет отключен, но настройки времени сохраняются.

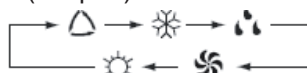
2) MODE (Режим работы)

При последовательном нажатии данной кнопки перебираются режимы Auto (Авто), Cool (Охлаждение), Dry (Осушение), Fan (Вентиляция) и Heat (Нагрев).



-  Авто
-  Охлаждение
-  Осушение
-  Вентиляция
-  Нагрев (только в блоках с тепловым насосом)

После подачи электропитания по умолчанию выбран режим Auto (Авто). В режиме Авто температура на дисплее не отображается. В режиме нагрева по умолчанию задана температура +28 °С. В других режимах начальное значение температуры равно +25 °С.

3) SLEEP (Ночной режим)

Нажатием данной кнопки включается и выключается ночной режим работы блока. При подаче на блок электропитания ночной режим по умолчанию отключен. При выключении блока ночной режим также отключается. При включении ночного режима на дисплее отображается символ . При этом можно задать настройки таймера. При работе блока в режиме вентиляции или авторежиме включение ночного режима невозможно.

4) FAN (Скорость вентилятора)

При последовательном нажатии данной кнопки перебираются автоматическая, низкая, средняя и высокая скорости вращения вентилятора внутреннего блока. При подаче на блок электропитания по умолчанию задана автоскорость вентилятора. В режиме осушения можно выбрать только низкую скорость вентилятора.

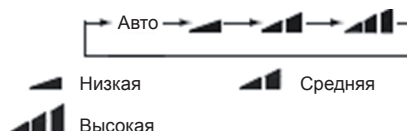

5) CLOCK (Часы)

После нажатия данной кнопки можно настроить системные часы (на дисплее должен мигать символ часов ⌚). Настройка времени осуществляется с помощью кнопок ▲ и ▼. Если нажать и удерживать кнопку со стрелкой в течение 2 с или более, скорость изменения настройки времени увеличится (каждые 0,5 с значение разряда десятков будет увеличиваться на 1). После настройки времени необходимо снова нажать на кнопку CLOCK, и символ часов на дисплее прекратит мигать, а сделанные изменения настроек вступят в силу. После подачи на блок электропитания значение времени по умолчанию равно 12:00. Если на дисплее присутствует индикатор часов ⌚, значит отображаемое время — это текущее системное время; в противном случае, на дисплее отображается настройка таймера.

6) LIGHT (Подсветка)

При нажатии кнопки включается подсветка дисплея. При подаче на блок электропитания по умолчанию подсветка включена.

7) TURBO (Турборежим)

Нажатием данной кнопки при работе блока в режимах охлаждения или нагрева включается турборежим. Когда включен турборежим, на дисплее отображается соответствующий индикатор. При любом изменении режима работы или скорости вентилятора турборежим выключается.

8) BLOW (Осушение внутреннего блока)

Нажатием данной кнопки включается или выключается функция осушения внутреннего блока. Включение функции возможно в режимах охлаждения и осушения (на дисплее отобразится индикатор BLOW). Повторным нажатием кнопки функция выключается. При подаче на блок электропитания функция осушения внутреннего блока по умолчанию выключена. При включении и выключении блока с помощью кнопки ON/OFF или переключении в режим охлаждения или осушения статус функции не изменится. После выключения блока можно включить функцию осушения, но не включить ее. При работе блока в авторежиме или режимах вентиляции или нагрева функцию осушения внутреннего блока включить нельзя.

9) -

С помощью данной кнопки можно понизить значение заданной температуры. При нажатии и удержании кнопки в течение 2 с или более изменение настройки будет происходить быстрее (на дисплее при этом будет отображаться символ °C). При работе блока в авторежиме изменить заданную температуру невозможно.

10) +

С помощью данной кнопки можно повысить значение заданной температуры. При нажатии и удержании кнопки в течение 2 с или более изменение настройки будет происходить быстрее (на дисплее при этом будет отображаться символ °C). При работе блока в авторежиме изменить заданную температуру невозможно. Температуру можно задавать в пределах от +16 до +30 °C.





11) TEMP (Индикация температуры)

С помощью данной кнопки можно выбрать, какая температура будет отображаться на дисплее: заданная температура или фактическая температура в помещении. После подачи на блок электропитания по умолчанию отображается заданная температура; после нажатия кнопки на дисплее будет отображаться фактическая температура в помещении. Тем не менее, при передаче команд с беспроводного пульта на дисплее будет отображаться заданная температура. По умолчанию на дисплее отображается заданная температура.

12) SWING UP/DOWN (Режим качания жалюзи)

С помощью последовательного нажатия данной кнопки можно выбрать угол раскрытия жалюзи внутреннего блока при качании:



Данным пультом комплектуются различные блоки. Положения    для некоторых блоков совпадают с . При выключении качания жалюзи они останутся в положении, которое они приняли в момент выключения.

Индикатор показывает, что жалюзи при качании раскрываются на полный угол.

13) AIR (Приток воздуха)

Нажатием данной кнопки включается и выключается приток наружного воздуха в помещение.

14) TIMER ON (Таймер включения)

При нажатии данной кнопки на дисплее мигает в течение 5 с индикатор ON; в течение этого времени можно задать время включения с помощью кнопок ▲ и ▼. При каждом нажатии кнопки значение времени будет меняться на 1 мин. Если нажать и удерживать кнопку более 2 с, значение времени будет изменяться быстрее: сначала будет изменяться показатель единиц, а затем — показатель десятков. Если таймер включения уже активирован, повторное нажатие кнопки TIMER ON деактивирует его. Перед настройкой таймера следует проверить правильность настроек часов.

15) TIMER OFF (Таймер выключения)

С помощью данной кнопки можно активировать таймер выключения, при этом на дисплее мигает индикатор OFF. Таймер выключения настраивается так же, как таймер включения.

16) HEALTH (холодная плазма) (функция только для настенных блоков)

Нажатием данной кнопки включается или выключается функция холодной плазмы. При подаче на блок электропитания по умолчанию функция включена.

17) I FEEL

Нажатием данной кнопки включается или выключается функция I FEEL. Если функция включена, в течение 200 мс после каждой команды пульта датчик температуры будет собирать информацию о температуре воздуха в районе пульта, а каждые 10 мин собранная информация будет передаваться с пульта на центральный пульт.

2. Инструкция по эксплуатации, основные функции

а. После подачи электропитания нажать кнопку ON/OFF (Вкл./Выкл.), блок запустится.

(Примечание: при выключении электропитания жалюзи внутреннего блока автоматически закроются.)

б. Нажатием кнопки MODE (Режим работы) задать требуемый режим работы.

в. С помощью кнопок ▲ и ▼ задать требуемую температуру воздуха в помещении (если блок работает в авторежиме, выполнение этой операции не требуется).

г. С помощью кнопки FAN выбрать скорость вентилятора.

д. Выбрать угол раскрытия жалюзи при качании.

3. Инструкция по эксплуатации, дополнительные функции

а. Функция осушения внутреннего блока.

Во избежание образования плесени на теплообменнике внутреннего блока вентилятор работает после выключения блока, осушая его.

1. Функция включена: после выключения блока нажатием кнопки ON/OFF вентилятор внутреннего блока продолжит работать на низкой скорости в течение 10 мин; остановить вентилятор можно нажатием кнопки BLOW.

2. Функция выключена: после выключения блока нажатием кнопки ON/OFF вентилятор также выключится.

б. Осушение внутреннего блока после работы в режиме нагрева

После выключения блока, работавшего в режиме нагрева или авторежиме сразу же остановятся компрессор и вентилятор наружного блока, верхние и нижние направляющие жалюзи займут горизонтальное положение, а вентилятор внутреннего блока продолжит работать на низкой скорости. Через 10 с внутренний блок выключится полностью.

в. Работа внутреннего блока в авторежиме

При выборе авторежима работы блока значение заданной температуры на ЖК-дисплее не отображается; требуемый режим работы выбирается блоком автоматически, в зависимости от текущей температуры в помещении.



г. Работа внутреннего блока в турборежиме

В турборежиме вентилятор работает со сверхвысокой скоростью, и достижение заданной температуры происходит быстрее обычного.

Неисправности и методы их устранения

Внимание!

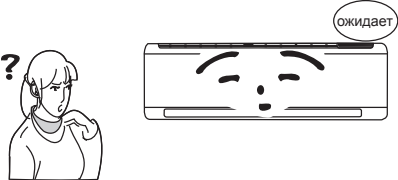
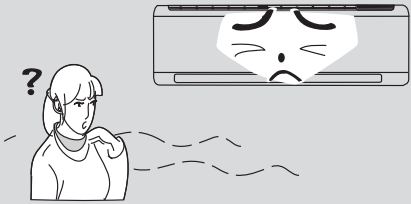
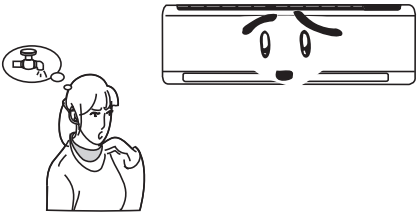
Не ремонтируйте кондиционер самостоятельно. Для обслуживания и ремонта кондиционера обращайтесь в специализированные сервисные центры. Неправильный ремонт или обслуживание могут привести к выводу оборудования из строя, короткому замыканию, пожару или поражению электрическим током. Перед обращением в сервисный центр проверьте нижеприведенные моменты. Возможно, это сэкономит ваше время и средства.

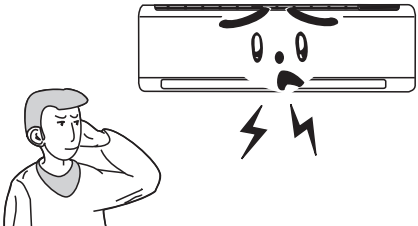
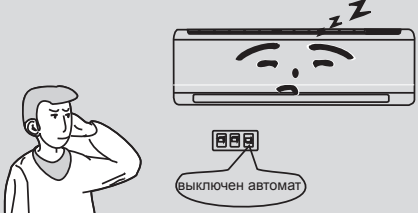
Неисправность	Причины и методы устранения
<p>Кондиционер не работает</p> 	<p>Если кондиционер был выключен и включен снова, либо переведен из одного режима в другой, например, из обогрева в охлаждение. Вам необходимо подождать 3 минуты до включения оборудования</p>
<p>Запах из кондиционера</p> 	<p>Иногда кондиционеры могут усиливать запахи, присутствующие в помещении (такие как сигаретный дым, парфюмерия и т.д.). Проконсультируйтесь с сервисным центром по вопросу очистки блока, если запах сохраняется</p>
<p>Булькающие звуки в кондиционере</p> 	<p>Иногда в кондиционере слышен звук, похожий на бульканье воды. Это вызвано кипением хладагента внутри внутреннего блока и не является неисправностью</p>
<p>Туман во время работы в режиме охлаждения</p> 	<p>Если в помещении высокая влажность воздуха и температура, на выходе из кондиционера может образовываться туман. Он пропадет через некоторое время работы по мере снижения температуры в помещении</p>
<p>Щелчки</p> 	<p>Иногда из блока слышатся щелчки. Это следствие незначительной деформации элементов корпуса при изменении температуры</p>
<p>Блок не включается</p> 	<ul style="list-style-type: none">• Проверьте наличие электропитания.• Вставлена ли вилка в розетку?• Не отключен ли автомат токовой защиты?• Возможно, напряжение электропитания слишком низкое или высокое (это должны проверить специалисты).• Проверьте, возможно активирована работа по таймеру?

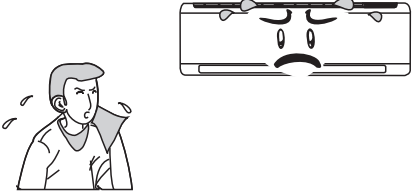
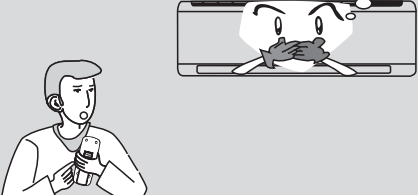
Неисправность	Причины и методы устранения
<p>Недостаточное охлаждение или обогрев</p> 	<ul style="list-style-type: none"> • Правильно ли выставлена желаемая температура? • Нет ли препятствий подаче и забору воздуха? • Чистые ли фильтры? • Не поступает ли теплый/холодный воздух через открытое окно или дверь? • Не установлена ли низкая скорость вентилятора? • Нет ли источников тепла в помещении?
<p>Не реагирует на команды с пульта управления</p> 	<ul style="list-style-type: none"> • Возможно, это влияние электромагнитных помех. • Попробуйте отключить электропитание кондиционера и через 30 секунд подать его снова. • Убедитесь, что пульт находится в зоне действия сигнала. Обычно это 8 метров. • Проверьте элементы питания. • Проверьте, не поврежден ли пульт
<p>Вода капает с внутреннего блока</p>	<ul style="list-style-type: none"> • Слишком высокая влажность в помещении. • Грязные воздушные фильтры или теплообменник. • Забит отвод конденсата
<p>Вода капает с наружного блока</p>	<ul style="list-style-type: none"> • Во время работы кондиционера в режиме охлаждения образуется конденсат на открытых участках фреонпровода или клапанах. • Во время оттаивания наружного теплообменника, лед превращается в воду. • Во время работы блока в режиме обогрева конденсат образуется на теплообменнике наружного блока (не является неисправностью)
<p>Шум из внутреннего блока</p>	<ul style="list-style-type: none"> • Во время работы функции оттайки переключаются режимы работы оборудования. Возможен звук перетекания фреона из-за смены направления движение хладагента
<p>Нет подачи воздуха из внутреннего блока</p>	<ul style="list-style-type: none"> • При включении блока в режим обогрева, если температура теплообменника внутреннего блока слишком низкая, подача воздуха в помещение осуществляется с задержкой примерно 2 минуты для прогрева во избежание подачи холодного воздуха. • В режиме обогрева, если наружная температура воздуха низкая и/или влажность высокая, наружный блок может обмерзнуть. • Время от времени кондиционер переключается для оттаивания. Вентилятор внутреннего блока при этом останавливается. Обычно это продолжается от 3 до 12 минут. • В режиме осушения вентилятор внутреннего блока останавливается на время от 3 до 12 минут
<p>Капли воды на подаче воздуха</p>	<p>Если кондиционер работает в помещении с высокой влажностью, конденсат может образовываться на решетке подачи воздуха и срываться проходящим воздушным потоком</p>



Если случилась одна из приведенных ниже ситуаций, немедленно выключите кондиционер и обратитесь в специализированный сервисный центр.

- Ненормальный звук во время работы оборудования
- Сильный запах во время работы
- Из блока течет вода
- Часто срабатывает автомат токовой защиты
- Вода или другая жидкость попала внутрь оборудования
- Нагревается вилка или кабель электропитания

▶ Остановите и обесточьте оборудование

Регламент технического обслуживания

Каждый кондиционер нуждается в периодическом техническом обслуживании. Указанное обслуживание может выполнить специально обученный персонал согласно данному регламенту.

Внимание!

Отсутствие периодического квалифицированного технического обслуживания либо его несвоевременное проведение может повлечь за собой нестабильную работу, поломку оборудования и отказ в гарантийном ремонте!

1. Чистку теплообменника наружного блока необходимо проводить каждые два месяца. Возможно использование пылесоса с нейлоновой щеткой для очистки пыли и пуха на поверхности теплообменника. Также возможно применение компрессора для продувки с помощью сжатого воздуха. Никогда не используйте воду для мытья теплообменника.
2. Регулярно проверяйте дренажную трубу на отсутствие засора.

Регламент технического обслуживания

Все работы по техническому обслуживанию должны проводиться квалифицированным персоналом!

1. Чистка оребрения теплообменника внутреннего блока.
2. Пролитка дренажных каналов для слива конденсата.
3. Очистка декоративных панелей от пыли и грязи.
4. Очистка фильтра внутреннего блока.
5. Проверка состояния подшипников двигателя вентилятора.
6. Проверка надёжности контактов электрических соединений питающего и соединительного кабелей.
7. Очистка рабочего колеса вентилятора.
8. Проверка эффективности работы испарителя по перепаду температур входящего и выходящего воздуха.
9. Осмотр воздухозаборной решётки и оребрения конденсатора (при необходимости — очистка).
10. Проверка работы мотор-компрессора по шуму и нагреву.
11. Проверка надёжности электрических соединений.
12. Проверка крепления и балансировки крыльчатки вентилятора.
13. Проверка состояния подшипников двигателя вентилятора.
14. Проверка потребляемого тока на соответствие паспортным данным кондиционера.

Отметка о проведении работ по техническому обслуживанию ставится в гарантийном талоне специалистом, проводившим обслуживание!

Техническое обслуживание должно проводиться с регулярностью не реже 2 раз в год (каждые 6 месяцев). Для оборудования, установленного в серверных комнатах и не имеющего блоков ротации и резервирования, — не реже 4 раз в год (каждые 3 месяца).

Проверка перед сезонным использованием

1. Убедитесь, что забор и выброс воздуха не загромождены и не забиты теплообменники внутренних и наружного блоков.
2. Убедитесь, что оборудование надёжно заземлено.
3. Проверьте элементы питания беспроводного пульта дистанционного управления.
4. После долгого простоя блока необходимо подать питание за восемь часов до запуска кондиционера.
5. В случае выявления неисправности оборудования воспользуйтесь таблицей кодов ошибок, приведенной в данной инструкции.

Внимание!

При любых работах с гидравлическим контуром перед запуском кондиционера обязательно удалите воздух из него! В противном случае воздух, оставшийся в системе, может вы звать сбои в работе кондиционера и привести к серьезным неисправностям!

Чистка фильтра

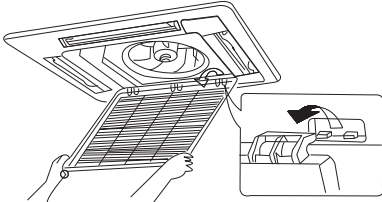
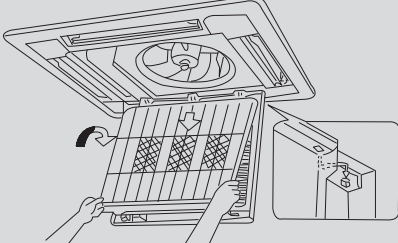
<p>1. Откройте воздухозаборную решетку. Выдвиньте защелки наружу, а затем откройте воздухозаборную решетку.</p>	
<p>2. Снимите воздушный фильтр. Потяните за ручку в задней части воздухозаборной решетки. Поднимите фильтр, а затем отсоедините его.</p>	
<p>3. Очистите сетку фильтра. Почистите сетку фильтра с помощью пылесоса или промойте водой. Если масляные загрязнения на фильтре не поддаются очистке, промойте их теплой водой с мылом. Высушите фильтр в тени.</p> <p>Примечания</p> <p>1) Не используйте горячую воду с температурой 45 °C или выше во избежание обесцвечивания или пожелтения фильтра.</p> <p>2) Не сушите фильтр у огня во избежание возгорания или деформации фильтра.</p>	
<p>3. Установите фильтр на место.</p>	<p>Так же, как в шаге 2.</p>
<p>4. Установите решетку на кондиционер.</p>	<p>Так же, как в шаге 1 .</p>

Дизайн данного блока отвечает требованиям стандарта ISO5151.

Воздухоток измерялся при соответствующем стандартном внешнем статическом давлении.

Указанная выше производительность охлаждения (обогрева) измерялась в проектных рабочих условиях, соответствующих стандартному внешнему статическому давлению.

Характеристики могут изменяться при обновлении оборудования; в таком случае информация на шильде оборудования имеет преимущество.

Вывод из эксплуатации и утилизация оборудования

Для вывода оборудования из эксплуатации необходимо его обесточить, произвести утилизацию хладагента с помощью специального оборудования и произвести демонтаж системы. Убедитесь, что выполнены все требования по технике безопасности. После разборки оборудования, должна быть проведена сортировка и утилизация отходов в соответствии с действующими требованиями экологического законодательства.

Дата производства оборудования

На внутреннем и наружном блоках наклеена шильда с наименованием, техническими параметрами и датой производства.

Наименование и местонахождение изготовителя и импортера

Наименование изготовителя: Gree Electric Appliances, Inc. of Zhuhai

Местонахождение изготовителя и информация для связи: КИТАЙ, West Jinji Rd, Qianshan, Zhuhai, Guangdong, 519070

Импортер: ООО «ТРЕЙДКОН», ИНН 7838058932

Местонахождение импортера и информация для связи: 190013, г. Санкт-Петербург, ул. Рузовская, д. 8, лит. Б

Международный Интернет-сайт ТМ TOSOT:
www.tosot.com.cn

Интернет-сайт ТМ TOSOT в Российской Федерации и Республике Беларусь:
www.tosot.ru



EAC CE