

PROFI CARE®

Bedienungsanleitung / Garantie

Gebbruksaanwyzing • Mode d'emploi • Manual de instrucciones • Istruzioni per l'uso
Instruction Manual • Instrukcja obsługi / Gwarancja • Használati utasítás
Руководство по эксплуатации • دليل التعليمات



Standventilator mit Luftbefeuchter PC-VL 3069 LB

Staande ventilator met luchtbevochtiger • Ventilateur fixe avec humidificateur • Ventilador de pie con humidificador
Ventilatore a piantana con umidificatore • Standing Fan with Humidifier • Stojący wentylator z nawilżaczem
Állóventilátor párástíval • Вентилятор с увлажнителем воздуха • مروحة عمود مزودة بجهاز ضبط الرطوبة

CE

Bedienungsanleitung.....	Seite	5	DEUTSCH
Gebruiksaanwijzing.....	Pagina	14	NEDERLANDS
Mode d'emploi.....	Page	22	FRANÇAIS
Manual de instrucciones	Página	30	ESPAÑOL
Istruzioni per l'uso.....	Pagina	37	ITALIANO
Instruction Manual.....	Page	44	ENGLISH
Instrukcja obsługi.....	Strona	51	JĘZYK POLSKI
Használati utasítás	Oldal	59	MAGYARUL
Руководство по эксплуатации	стр.	66	РУССКИЙ
79 صفحة	دليل التعليمات		العربية

Übersicht der Bedienelemente

Overzicht van de bedieningselementen • Liste des différents éléments de commande
Indicación de los elementos de manejo • Elementi di comando • Overview of the Components
Przegląd elementów obsługi • A kezelőelemek áttekintése
Обзор деталей прибора • نظرة عامة على المكونات

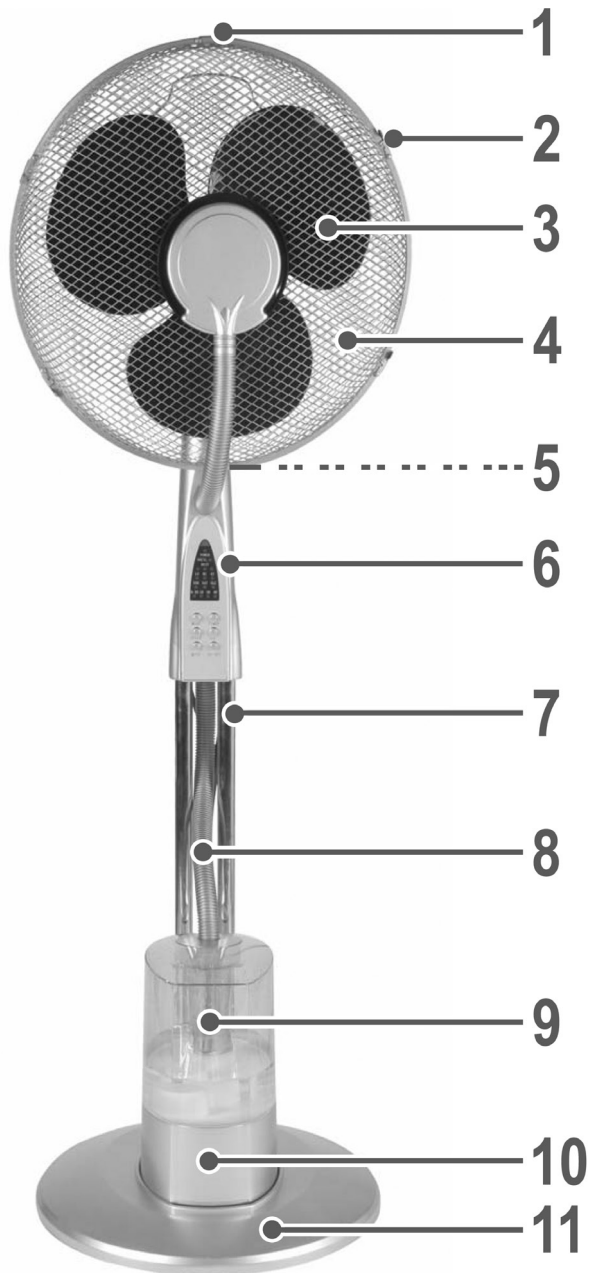

Übersicht Montage

Overzicht montage • Aperçu du montage
Resumen de montaje • Panorámica dell'assemblaggio • Assembly overview
Przegląd montażu • Az összeszerelés áttekintése
Сборка • نظرة عامة على التركيب

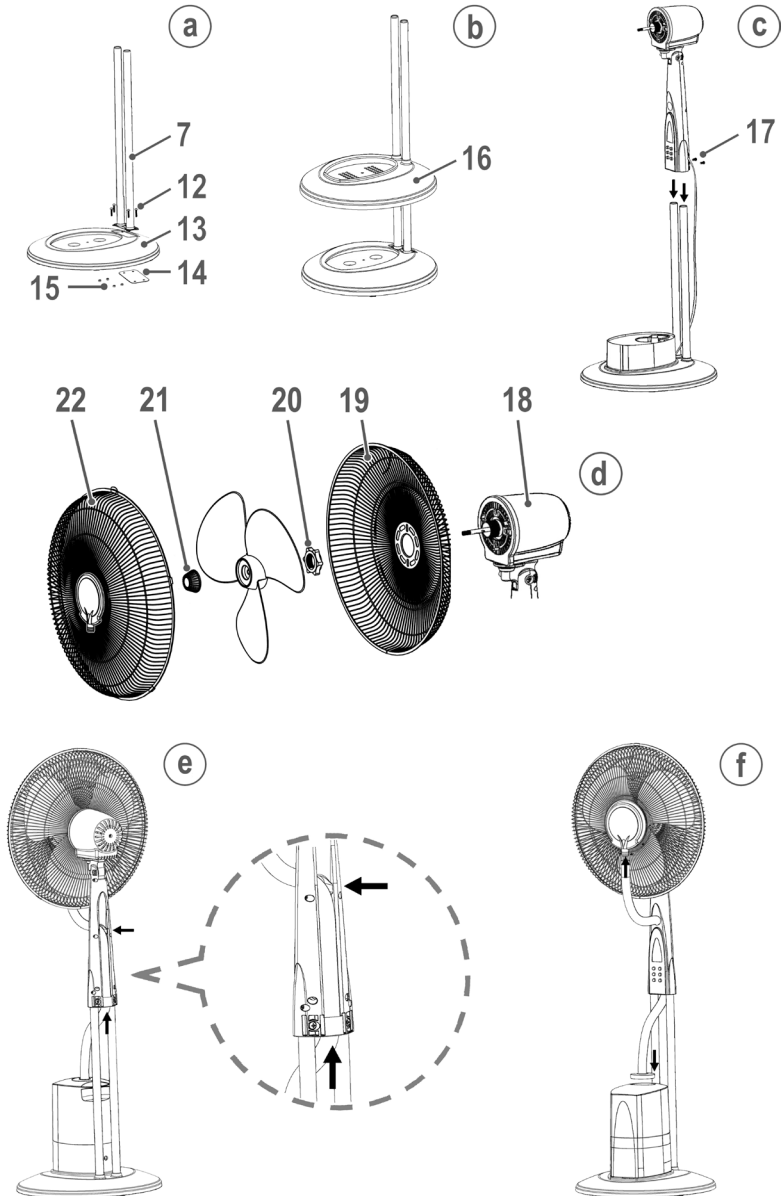

Bedienungsanleitung

Vielen Dank, dass Sie sich für unser Produkt entschieden haben. Wir wünschen Ihnen viel Freude mit dem Gerät.

Symbole in dieser Bedienungsanleitung

Wichtige Hinweise für Ihre Sicherheit sind besonders gekennzeichnet. Beachten Sie diese Hinweise unbedingt, um Unfälle und Schäden am Gerät zu vermeiden:



WARNUNG:

Warnt vor Gefahren für Ihre Gesundheit und zeigt mögliche Verletzungsrisiken auf.



ACHTUNG:

Weist auf mögliche Gefährdungen für das Gerät oder andere Gegenstände hin.



HINWEIS:

Hebt Tipps und Informationen für Sie hervor.

Inhalt

Übersicht der Bedienelemente.....	3
Übersicht Montage	4
Allgemeine Hinweise	5
Spezielle Sicherheitshinweise für dieses Gerät.....	6
Auspacken des Gerätes.....	7
Übersicht der Bedienelemente / Lieferumfang	7
Anwendungshinweise.....	7
Elektrischer Anschluss.....	7
Batterien in die Fernbedienung einlegen.....	8
Wirkungskreis der Fernbedienung.....	8
Standort.....	8
Montageanleitung	8
Grundgerät (Abb. a-c).....	8
Ventilator (Abb. d)	8
Luftbefeuchter (Abb. e-f).....	9
Bedienung.....	9
Wasser einfüllen.....	9
Grundeinstellung	9
ON/OFF Ein-/Ausschalten.....	9
SPEED Geschwindigkeit.....	10
TIMER Zeitschalter.....	10
MODE Windwechsel-Funktionen	10
OSC Oszillation	10
MOIST Nebel.....	10
Wasser nachfüllen.....	10
Betrieb beenden.....	10
Reinigung.....	11
Gehäuse.....	11
Wassertank	11
Basis Luftbefeuchter	11

Entkalkung.....	11
Störungsbehebung	11
Technische Daten	12
Hinweis zur Richtlinienkonformität	12
Garantie.....	12
Garantiebedingungen	12
Garantieabwicklung	12
Entsorgung.....	13
Bedeutung des Symbols „Mülltonne“.....	13

Allgemeine Hinweise

Lesen Sie vor Inbetriebnahme dieses Gerätes die Bedienungsanleitung sehr sorgfältig durch und bewahren Sie diese inkl. Garantieschein, Kassenbon und nach Möglichkeit den Karton mit Innenverpackung gut auf. Falls Sie das Gerät an Dritte weitergeben, geben Sie auch die Bedienungsanleitung mit.

- Benutzen Sie das Gerät ausschließlich für den privaten und den dafür vorgesehenen Zweck. Dieses Gerät ist nicht für den gewerblichen Gebrauch bestimmt.
- Benutzen Sie das Gerät nicht im Freien. Halten Sie es vor Hitze, direkter Sonneneinstrahlung, Feuchtigkeit (auf keinen Fall in Flüssigkeiten tauchen) und scharfen Kanten fern. Benutzen Sie das Gerät nicht mit feuchten Händen. Bei feucht oder nass gewordenem Gerät sofort den Netzstecker ziehen.
- Schalten Sie das Gerät aus und ziehen Sie immer den Netzstecker aus der Steckdose (ziehen Sie am Netzstecker, nicht am Kabel), wenn Sie das Gerät nicht benutzen, Zubehörteile anbringen, zur Reinigung oder bei Störung.
- Betreiben Sie das Gerät **nicht** unbeaufsichtigt. Sollten Sie den Raum verlassen, schalten Sie das Gerät immer aus. Ziehen Sie den Netzstecker aus der Steckdose.
- Das Gerät und das Netzkabel müssen regelmäßig auf Zeichen von Beschädigungen untersucht werden. Wird eine Beschädigung festgestellt, darf das Gerät nicht mehr benutzt werden.
- Verwenden Sie nur Original-Zubehör.
- Zur Sicherheit Ihrer Kinder lassen Sie keine Verpackungsteile (Plastikbeutel, Karton, Styropor, etc.) erreichbar liegen.



WARNUNG:

Lassen Sie kleine Kinder nicht mit Folie spielen.
Es besteht Erstickungsgefahr!

Spezielle Sicherheitshinweise für dieses Gerät



WARNUNG:

Trennen Sie das Gerät vom Stromnetz, wenn Sie Wasser nachfüllen oder es reinigen.



ACHTUNG:

- Der integrierte Luftbefeuchter arbeitet mit Ultraschall. Dieser Ton kann störend auf Haustiere wirken.
- Stellen Sie das Gerät nicht in direkte Nähe von Heizgeräten oder elektrischen Geräten.
- Kratzen Sie nicht auf der Ultraschallsonde.
- Stecken Sie keine Finger oder andere Gegenstände durch das Schutzgitter.
- Vorsicht bei langen Haaren: Diese können vom Luftstrom angesaugt werden!
- Betreiben Sie das Gerät nur mit geschlossenem Schutzgitter!
- Sollten Sie das Schutzgitter entfernen, schalten Sie zuvor das Gerät immer aus und ziehen Sie den Netzstecker.
- Wählen Sie eine geeignete Unterlage, damit das Gerät während des Betriebs nicht kippen kann!
- Stellen Sie das Gerät nicht direkt neben Öfen oder andere Hitzequellen.
- Reparieren Sie das Gerät nicht selbst, sondern suchen Sie einen autorisierten Fachmann auf. Wenn die Netzanschlussleitung dieses Gerätes beschädigt wird, muss sie durch den Hersteller oder seinen Kundendienst oder eine ähnlich qualifizierte Person ersetzt werden, um Gefährdungen zu vermeiden.
- Dieses Gerät kann von Kindern ab 8 Jahren und darüber und von Personen mit reduzierten physischen, sensorischen oder men-

talenen Fähigkeiten oder Mangel an Erfahrung und/oder Wissen benutzt werden, wenn sie beaufsichtigt oder bezüglich des sicheren Gebrauchs des Gerätes unterwiesen wurden und die daraus resultierenden Gefahren verstanden haben.

- Kinder dürfen nicht mit dem Gerät spielen.
- Reinigung und Benutzer-Wartung dürfen nicht durch Kinder ohne Beaufsichtigung durchgeführt werden.
- Dieses Gerät ist nicht dazu bestimmt, bei der Reinigung in Wasser eingetaucht zu werden. Beachten Sie die Anweisungen, die wir Ihnen im Kapitel „Reinigung“ dazu geben.

Auspacken des Gerätes

1. Nehmen Sie das Gerät aus seiner Verpackung.
2. Entfernen Sie sämtliches Verpackungsmaterial, wie Folien, Füllmaterial, Kabelhalter und Kartonverpackung.
3. Prüfen Sie den Lieferumfang auf Vollständigkeit.
4. Sollte der Verpackungsinhalt unvollständig oder Beschädigungen feststellbar sein, nehmen Sie das Gerät nicht in Betrieb. Bringen Sie es umgehend zum Händler zurück.

HINWEIS:

Am Gerät können sich noch Staub oder Produktionsreste befinden. Wir empfehlen Ihnen, das Gerät wie unter „Reinigung“ beschrieben zu säubern.

- 17 Schrauben M6*10 mm mit Muttern
- 18 Motor
- 19 Hinteres Schutzgitter
- 20 Befestigungsmutter für hinteres Schutzgitter
- 21 Befestigungsschraube für Propeller
- 22 Vorderes Schutzgitter

Ohne Abbildung:

- Fernbedienung
- Schraube ST4*25 mm zum Befestigen des Luftbefeuchters an den Standfuß
- Muttern M6 zum Befestigen der Motoreinheit auf die Standrohre (2 ×)

Übersicht der Bedienelemente / Lieferumfang

Seite 3

- 1 Haken
- 2 Befestigungshaken
- 3 Propeller
- 4 Schutzgitter
- 5 Befestigungsschraube M2,5*8 mm mit Mutter
- 6 Schalthäuser
- 7 Standrohre
- 8 Schlauch mit Tankverschluss
- 9 Wassertank
- 10 Basis Luftbefeuchter
- 11 Standfuß mit Abdeckung

Seite 4: Übersicht Montage

- 12 Schrauben M5*18 mm (4 ×)
- 13 Standfuß (Bodenplatte)
- 14 Metallplatte mit Bohrungen (1 ×)
- 15 Muttern M5 (4 ×)
- 16 Abdeckung des Standfußes (2 ×)

Anwendungshinweise

- Mit diesem Gerät können Sie bei trockener Raumluft angenehme Luftfeuchte zuführen. Daraus ergeben sich folgende Vorteile:
 - Es sorgt für ein gesundes Raumklima und somit für Ihr Wohlbefinden.
 - Ihre Haut trocknet nicht so schnell aus.
 - Elektrostatische Aufladungen der Luft werden unterdrückt.
- Das Gerät arbeitet effektiver, wenn Sie beim Nebel-Betrieb Fenster und Türen geschlossen halten.

Elektrischer Anschluss

1. Bevor Sie den Netzstecker in die Steckdose stecken, prüfen Sie, ob die Netzspannung, die Sie benutzen wollen, mit der des Gerätes übereinstimmt. Die Angaben dazu finden Sie auf dem Typenschild.
2. Schließen Sie das Gerät an eine vorschriftsmäßig installierte Schutzkontaktsteckdose an. Die Kontrollleuchte POWER zeigt an, dass die Stromversorgung gegeben ist.

Batterien in die Fernbedienung einlegen

(Batterien nicht im Lieferumfang enthalten.)

1. Öffnen Sie den Batteriefachdeckel auf der Rückseite der Fernbedienung.
2. Legen Sie 2 MICRO Batterien des Typs R03 „AAA“ 1,5V ein.
3. Achten Sie auf die richtige Polarität. Angaben dazu finden Sie im Batteriefach.
4. Schließen Sie das Batteriefach.

i HINWEIS:

Wird die Fernbedienung längere Zeit nicht benutzt, entnehmen Sie die Batterien, um ein „Auslaufen“ von Batteriesäure zu vermeiden.

△ ACHTUNG:

- Verbrauchte Batterien gehören nicht in den Hausmüll. Bringen Sie alte Batterien zu einer vorgesehenen Sammelstelle. Informationen dazu erhalten Sie bei Ihrer Gemeinde.
- Ungleiche Batterietypen oder neue und gebrauchte Batterien dürfen nicht zusammen verwendet werden.

Wirkungskreis der Fernbedienung

Die Fernbedienung hat eine Reichweite von ca. 8 Metern. Lässt diese Reichweite nach, müssen die Batterien ausgetauscht werden.

- Zur Benutzung der Fernbedienung richten Sie diese auf den Sensor an der Vorderseite des Schaltgehäuses.
- Achten Sie auf freie Sicht zwischen Fernbedienung und dem Sensor.
- Der Winkel der Fernbedienung zum Fernbedienungs-sensor sollte nach rechts, links, oben und unten 30° nicht überschreiten.

Standort

Als Standort eignet sich eine rutschfeste, ebene Fläche.

Montageanleitung

Das Gerät muss unbedingt vor Inbetriebnahme komplett montiert werden! Wir empfehlen, beim Zusammenbau die Abbildungen „Übersicht der Bedienelemente“ und „Übersicht Montage“ zu betrachten.

Grundgerät (Abb. a - c)

1. Schrauben Sie die Standrohre (7) am Standfuß (13) fest. Verwenden Sie dafür die vier Schrauben (12), die Metallplatte (14) und die vier Muttern (15).
2. Stecken Sie die Abdeckung des Standfußes (16) auf die Standrohre.

i HINWEIS:

An der Rückseite des Schaltgehäuses sind die Mutter und Schrauben (17) vormontiert.

3. Prüfen Sie, ob die Schrauben (17) ggf. zu tief eingedreht sind. In diesem Fall drehen Sie die Schrauben ein Stück heraus. Drehen Sie sie nicht ganz heraus!

i HINWEIS:

Sollten eine Schraube und Mutter heraus gefallen sein, gehen Sie wie folgt vor:

- Halten Sie die vormontierte Einheit (Motor (18), Schaltgehäuse (6) und Basis Luftbefeuchter (10) so, dass der Motor nach unten zeigt.
- Stecken Sie jeweils eine Mutter (M6) in den Schacht neben den Aussparungen für die Rohre.
- Drehen Sie die zwei Schrauben (17) an der Rückseite des Schaltgehäuses locker auf die Muttern.

4. Stecken Sie die vormontierte Einheit ca. 3 cm tief auf die Standrohre.

i HINWEIS:

Das Kabel des Luftbefeuchters muss zwischen die beiden Rohre geführt werden.

Fixieren Sie die vormontierte Einheit an den Standrohren, indem Sie die zwei Schrauben (17) fest anziehen.

5. Befestigen Sie die Basis des Luftbefeuchters (10) auf dem Standfuß mit der großen Schraube (ST4*25mm). Schieben Sie dafür die Schraube in die kleinere, äußere Bohrung von unten durch den Standfuß und seine Abdeckung (Abb. rechts).

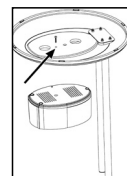

Ventilator (Abb. d)

6. Entfernen Sie die vormontierte Befestigungsmutter (20) vom Motor (18). Legen Sie sie griffbereit.
7. Setzen Sie das hintere Schutzgitter (19) gemäß den Aussparungen auf den Motor (18).

i HINWEIS:

Der Tragegriff muss nach oben zeigen.

8. Schrauben Sie die Befestigungsmutter (20) für das hintere Schutzgitter im Uhrzeigersinn auf.
9. Setzen Sie den Propeller (3) auf. Achten Sie dabei auf den Führungsstift an der Motorwelle.
10. Drehen Sie die Befestigungsschraube (21) für den Propeller entgegen dem Uhrzeigersinn fest.
11. Entfernen Sie die vormontierte Befestigungsschraube und Mutter (5) vom vorderen Schutzgitter (22). Legen Sie sie griffbereit.
12. Öffnen Sie die Befestigungshaken (2) am vorderen Schutzgitter.
13. Bringen Sie das vordere Schutzgitter an, indem Sie den Haken (1) mit der Nut in das hintere Schutzgitter einhängen.

HINWEIS:

Die Löcher für die Befestigungsschraube (5) im vorderen und hinteren Schutzgitter müssen übereinander stehen.

14. Sichern Sie das Schutzgitter mit der Befestigungsschraube und der Mutter (5).
15. Schließen Sie die vier Befestigungshaken (2).

Luftbefeuchter (Abb. e-f)

Der Schlauch ist eventuell schon an das Schaltgehäuse montiert. In diesem Fall setzen Sie die Montage fort bei Punkt 18.

16. Führen Sie den Schlauch (8) von vorn nach hinten durch die zwei Standrohre (7). Danach schieben Sie den Schlauch von unten nach oben durch die Öffnung an der Unterseite des Schaltgehäuses (6).

HINWEIS:

Das Ende des Schlauches mit dem Tankverschluss muss sich vorn über dem Luftbefeuchter befinden.

17. Stecken Sie den Schlauch von hinten nach vorn durch die Öffnung an der Oberseite des Schaltgehäuses.
18. Ziehen Sie den Schlauch straff, so dass er an der Rückseite des Schaltgehäuses flach anliegt.

HINWEIS:

Die beiden Enden des Schlauches sollten ca. die gleiche Länge haben.

19. Verbinden Sie das obere Schlauchende mit dem Schlauchanschluss am Schutzgitter (22).

HINWEIS:

Der Schlauch oberhalb des Schaltgehäuses darf nicht „durchhängen“. Angesammeltes Wasser im Schlauch verhindert die Nebelbildung. Schieben Sie ggf. den oberen Teil des Schlauches etwas zurück.

20. Setzen Sie den Wassertank (9) auf die Basis des Luftbefeuchters (10).
21. Montieren Sie den Tankverschluss am unteren Schlauchende auf den Wassertank. Die Aussparung am Tankverschluss muss auf der Nut an der Öffnung des Wassertanks sitzen.

HINWEIS:

- Der Tankverschluss am Schlauchende lässt sich verdrehen.
- Der Wassertank muss fest auf der Basis sitzen, damit der Nebel nicht zwischen Wassertank und Basis austreten kann. Ziehen Sie ggf. den unteren Teil des Schlauches etwas nach.

Bedienung**Wasser einfüllen****⚠ ACHTUNG:**

Wasser aus dem Wäschetrockner und Wasser mit Zusätzen (wie Duftöle, Parfüm, Weichspüler oder andere Chemikalien) dürfen nicht in den Wassertank eingefüllt werden. Das Gerät könnte dadurch beschädigt werden.

HINWEIS:

- Verwenden Sie nur destilliertes oder abgekochtes, kaltes Leitungswasser ohne Zusätze.
- Erneuern Sie das Wasser aller 3-4 Tage, auch, wenn es noch nicht verbraucht ist.
- Wenn Sie das Gerät längere Zeit nicht benutzen, entfernen Sie das Wasser aus dem Wassertank und aus der Basis des Luftbefeuchters.
- Ziehen Sie das Schlauchende mit dem Tankverschluss aus dem Wassertank heraus.
- Heben Sie den Tank von der Basis des Luftbefeuchters und drehen Sie ihn um. Die Einfüllöffnung befindet sich am Boden.
- Drehen Sie den Schraubverschluss auf und füllen Sie das Wasser bis auf ca. 1 Zentimeter unterhalb der Kante. Der Tankinhalt beträgt ca. 3 Liter.
- Schrauben Sie den Verschluss wieder zu und setzen Sie den Tank zurück auf die Basis.
- Setzen Sie das Schlauchende mit dem Tankverschluss auf den Wassertank.

HINWEIS:

Beachten Sie die Aussparung am Tankverschluss (Siehe Montageanleitung, Punkt 21).

Grundeinstellung

Stellen Sie, bevor Sie das Gerät in Betrieb nehmen, den Neigungswinkel des Gebläses ein. Sie können den Neigungswinkel in die gewünschte Position bringen, indem Sie mit beiden Händen das Gebläsegehäuse kippen.

HINWEIS:

- Der Neigungswinkel beträgt ca. 10 Grad.
- Der Schlauch oberhalb des Schaltgehäuses darf durch die Neigung des Gebläses nicht „durchhängen“. Angesammeltes Wasser im Schlauch verhindert die Nebelbildung.

Sie können das Gerät sowohl mit der Fernbedienung als auch mit den Tasten am Schaltgehäuse bedienen. Die Funktionen sind identisch.

HINWEIS:

Die LED's am Schaltgehäuse zeigen die Einstellungen an.

ON/OFF Ein-/Ausschalten

Mit der **ON/OFF** Taste schalten Sie das Gerät ein bzw. aus.

i HINWEIS:

- Beim ersten Einschalten, nachdem Sie den Netzstecker mit der Steckdose verbunden haben, arbeitet der Ventilator im Betriebsmodus NOR (normal) mit langsamer Geschwindigkeit (LO).
- Nach Aus- und erneutem Einschalten mit der **ON/OFF** Taste arbeitet das Gerät in dem zuletzt eingestellten Modus weiter.

SPEED Geschwindigkeit

Drücken Sie die Taste **SPEED**, um eine der drei Geschwindigkeitsstufen auszuwählen:

- LO langsam
- MI mittel
- HI hoch

TIMER Zeitschalter

Wenn Sie das Gerät zeitgesteuert abschalten wollen, drücken Sie die **TIMER** Taste.

i HINWEIS:

Mit jedem Druck auf die **TIMER** Taste verlängert sich die Betriebszeit um eine halbe Stunde. Höchste Abschaltzeit: 7,5 Stunden.

MODE Windwechsel-Funktionen

Das Gerät verfügt über die zwei Spezialfunktionen: NAT (NATURE) und SLE (SLEEP). Die Drehzahl des Ventilators wird in beiden Funktionen unterschiedlich variiert.

Drücken Sie die Taste **MODE**, um diese Funktionen einzuschalten.

NAT Natürlicher Modus

- Bei der gewählten Einstellung HI (hohe Geschwindigkeit) wechselt die Geschwindigkeit zwischen hoch – mittel – langsam – aus.
- Haben Sie MI (mittlere Geschwindigkeit) gewählt, wechselt die Geschwindigkeit zwischen mittel – langsam – aus.
- In der Einstellung LO (langsame Geschwindigkeit) erfolgt der Wechsel zwischen langsam – aus.

SLE Einschlaf-Modus

- Bei eingestellter Geschwindigkeit HI: Der Ventilator arbeitet in den ersten 30 Minuten wie im „Natürlichen Modus“ mit der Geschwindigkeitseinstellung HI. Es folgen 30 Minuten wie im „Natürlichen Modus“ mit der eingestellten Geschwindigkeit MI. Die restliche Zeit arbeitet der Ventilator wie im „Natürlichen Modus“ mit der Geschwindigkeitseinstellung LO.

- Bei eingestellter Geschwindigkeit MI: Der Ventilator arbeitet in den ersten 30 Minuten wie im „Natürlichen Modus“ mit der Geschwindigkeitseinstellung MI. Die restliche Zeit arbeitet der Ventilator wie im „Natürlichen Modus“ mit der Geschwindigkeitseinstellung LO.
- Bei eingestellter Geschwindigkeit LO: Wechsel zwischen langsamer Geschwindigkeit und Stillstand des Ventilators wie im „Natürlichen Modus“.

NOR Normal

- Wählen Sie die Funktion NOR (NORMAL), um in den Normalbetrieb zurückzukehren.

OSC Oszillation

- Wenn Sie die Funktion **OSC** wählen, schwenkt das Gerät selbstständig im Bereich von ca. 60 Grad.
- Um die Funktion auszuschalten, drücken Sie erneut die Taste **OSC**.

MOIST Nebel

Den Luftbefeuchter können Sie unabhängig vom Ventilator-Betrieb ein- und ausschalten.

Drücken Sie die Taste **MOIST**, um die Intensität des Nebels zu wählen:

- LO gering
- MI mittel
- HI viel

Um die Funktion auszuschalten, drücken Sie erneut die Taste **MOIST**.

Wasser nachfüllen

Wenn Sie Wasser nachfüllen möchten:

1. Schalten Sie das Gerät aus.
2. Ziehen Sie den Stecker aus der Steckdose.
3. Schütten Sie ggf. Restwasser aus dem Wassertank aus.
4. Gehen Sie weiter vor, wie unter „Wasser einfüllen“ beschrieben.

Betrieb beenden

Möchten Sie den Betrieb beenden:

1. Schalten Sie das Gerät aus.
2. Ziehen Sie den Stecker aus der Steckdose.
3. Entleeren Sie den Wassertank und die Basis des Luftbefeuchters, wenn Sie das Gerät längere Zeit nicht mehr verwenden möchten.

Reinigung

WARNUNG:

- Ziehen Sie vor der Reinigung und Wartung immer den Netzstecker.
- Sollten Sie das Schutzgitter entfernen: Schalten Sie das Gerät immer aus und ziehen Sie den Netzstecker.
- Das Gerät auf keinen Fall zum Reinigen in Wasser tauchen. Es könnte zu einem elektrischen Schlag oder Brand führen.

ACHTUNG:

- Benutzen Sie keine Drahtbürste oder andere scheuernde Gegenstände.
- Benutzen Sie keine scharfen oder scheuernden Reinigungsmittel.

Gehäuse

- Reinigen Sie das Gerät von außen mit einem trockenen Tuch, ohne Zusatzmittel.
- Bei stärkeren Verschmutzungen dürfen Sie das Tuch auch leicht anfeuchten.

Wassertank

- Spülen Sie den Wassertank mit klarem Wasser aus.
- Lassen Sie den Wassertank trocknen, bevor Sie ihn wieder verschließen.

Basis Luftbefeuchter

- Den Bereich, auf dem der Wassertank aufgesetzt wird, sollten Sie einmal pro Woche reinigen.
- Wischen Sie den Bereich mit einem feuchten Tuch aus.
- Verwenden Sie ggf. einige Tropfen Haushaltsessig, den Sie für ca. 5 Minuten einwirken lassen.
- Wischen Sie das Gerät danach erneut aus.
- Stärkere Verunreinigungen können Sie mit einer Nylonbürste lösen.

Entkalkung

Die Abstände der Entkalkung hängen vom Härtegrad des Wassers und der Häufigkeit der Verwendung ab.

- Bei stärkeren Verunreinigungen geben Sie dem Reinigungswasser ca. 100 ml Haushaltsessig zu.
- Lassen Sie die Lösung ca. 10 Minuten wirken.
- Spülen Sie den Wassertank mit klarem Wasser nach.

Störungsbehebung

Problem	Mögliche Ursache	Abhilfe
Das Gerät ist ohne Funktion.	Keine Stromversorgung	Überprüfen Sie den Netzanschluss.
	Defekt in der Elektronik	Bitte an den Händler oder den Service wenden.
Die POWER LED und eine der MOIST LED's (LO/MI/HI) leuchten, aber es entsteht kein Nebel.	Der Wassertank ist leer.	Füllen Sie den Wassertank auf.
Es wird zu wenig Nebel gebildet.	Angesammeltes Wasser im Schlauch über dem Schaltgehäuse	Schieben Sie den oberen Teil des Schlauches zurück, so dass es keinen Rückstau von Wasser geben kann.
	Der Luftbefeuchter ist verschmutzt.	Reinigen Sie den Luftbefeuchter.
	Das Wasser ist verschmutzt.	Tauschen Sie das Wasser.
Es tritt Nebel oder Wasser zwischen Wassertank und Basis des Luftbefeuchters aus.	Der untere Teil des Schlauches ist zu kurz.	Ziehen Sie den unteren Teil des Schlauches zurück, so dass der Wassertank fest auf der Basis sitzt.
Es entsteht ein schlechter Geruch.	Das Wasser ist zu alt oder verschmutzt.	Erneuern Sie das Wasser und reinigen Sie den Luftbefeuchter.

Technische Daten

Modell:.....PC-VL 3069 LB
 Spannungsversorgung:.....220 - 240 V~, 50 Hz
 Leistungsaufnahme:.....85 W
 Schutzklasse:.....I
 Nettogewicht:ca. 3,60 kg

Technische und gestalterische Änderungen im Zuge stetiger Produktentwicklungen vorbehalten.

Hinweis zur Richtlinienkonformität

Hiermit erklärt der Hersteller, dass sich das Gerät PC-VL 3069 in Übereinstimmung mit den folgenden Anforderungen befindet:

- Europäische Niederspannungsrichtlinie 2014/35/EU
- EU-Richtlinie für elektromagnetische Verträglichkeit 2014/30/EU
- Ökodesign Richtlinie 2009/125/EG
- RoHS-Richtlinie 2011/65/EU & (EU) 2015/863

Garantie

Garantiebedingungen

1. Gegenüber Verbrauchern gewähren wir bei privater Nutzung des Geräts eine Garantie von 24 Monaten ab Kaufdatum.
 Ist das Gerät zur gewerblichen Nutzung geeignet, gewähren wir beim Kauf durch Unternehmer für das Gerät eine Garantie von 12 Monaten.
 Die Garantiezeit für Verbraucher reduziert sich auf 12 Monate, sofern sie ein zur gewerblichen Nutzung geeignetes Gerät – auch teilweise – gewerblich nutzen.
2. Voraussetzung für unsere Garantieleistungen sind der Kauf des Geräts in Deutschland bei einem unserer Vertragshändler sowie die Übersendung einer Kopie des Kaufbelegs und dieses Garantiescheins an uns.
3. Befindet sich das Gerät zum Zeitpunkt des Garantiefalls im Ausland, muss es auf Kosten des Käufers uns zur Erbringung der Garantieleistungen zur Verfügung gestellt werden.
4. Mängel müssen innerhalb von 14 Tagen nach Erkennbarkeit uns gegenüber schriftlich angezeigt werden. Besteht der Garantieanspruch zu Recht, entscheiden wir, auf welche Art der Schaden/Mangel behoben werden soll, ob durch Reparatur oder durch Austausch eines gleichwertigen Geräts.
5. Garantieleistungen werden nicht für Mängel erbracht, die auf der Nichtbeachtung der Gebrauchsanweisung, unsachgemäßer Behandlung oder normaler Abnutzung des Geräts beruhen. Garantieansprüche sind ferner ausgeschlossen für leicht zerbrechliche Teile, wie zum Beispiel Glas oder Kunststoff. Schließlich sind Garantieansprüche

ausgeschlossen, wenn nicht von uns autorisierte Stellen Arbeiten an dem Gerät vornehmen.

6. Durch Garantieleistungen wird die Garantiezeit nicht verlängert. Es besteht auch kein Anspruch auf neue Garantieleistungen. Diese Garantieerklärung ist eine freiwillige Leistung von uns als Hersteller des Geräts. Die gesetzlichen Gewährleistungsrechte (Nacherfüllung, Rücktritt, Schadensersatz und Minderung) werden durch diese Garantie nicht berührt.

Stand 06 2012

Garantieabwicklung

24 Stunden am Tag, 7 Tage in der Woche

Sollte Ihr Gerät innerhalb der Garantiezeit einen Mangel aufweisen, steht Ihnen die schnellste und komfortabelste Möglichkeit der Reklamationsanmeldung über unser SLI - Internet-Serviceportal zur Verfügung.

www.sli24.de

Bitte melden Sie direkt den Servicevorgang auf unserem Online Serviceportal www.sli24.de an. Sie erhalten wenige Sekunden nach Abschluss der Anmeldung ein kostenloses Versandticket per E-Mail übermittelt. Zusätzlich erhalten Sie weitere Informationen zur Abwicklung Ihrer Reklamation.

Mit Ihren persönlichen Zugangsdaten, die direkt nach Ihrer Anmeldung per E-Mail an Sie übermittelt werden, können Sie den Status Ihres Vorgangs auf unserem Serviceportal www.sli24.de online verfolgen.

Sie brauchen das kostenlose Versandticket nur noch auf die Verpackung Ihres gut verpackten Gerätes zu kleben und das Paket bei der nächsten Annahmestelle der Deutschen Post/DHL abzugeben. Der Versand erfolgt für Sie kostenlos an unser Servicecenter bzw. Servicepartner.

So einfach kann Service sein!

1. Anmelden
2. Einpacken
3. Ab zur Post damit

Fertig, so einfach geht es!

Bitte vergessen Sie nicht, dem Gerät eine Kopie Ihres Kaufbeleges (Kassenbon, Rechnung, Lieferschein) als Garantienachweis beizulegen, da wir sonst keine kostenlosen Garantieleistungen erbringen können.

Unser Serviceportal www.sli24.de bietet Ihnen weitere Leistungen an:

- Downloadbereich für Bedienungsanleitungen
- Downloadbereich für Firmwareupdates
- FAQ's, die Ihnen Problemlösungen anbieten
- Kontaktformular
- Zugang zu unseren Zubehör- und Ersatzteile-Webshops

Auch nach der Garantie sind wir für Sie da! – Kostengünstige Reparaturen zum Festpreis!

Bitte nehmen Sie in keinem Fall eine unfreie Einsendung Ihres Gerätes vor. Unfreie Lieferungen werden von uns nicht angenommen. Es entstehen Ihnen damit erhebliche Kosten.

Stand 06 2012

Entsorgung

Bedeutung des Symbols „Mülltonne“



Schonen Sie unsere Umwelt, Elektrogeräte gehören nicht in den Hausmüll.

Nutzen Sie die für die Entsorgung von Elektrogeräten vorgesehenen Sammelstellen und geben dort Ihre Elektrogeräte ab, die Sie nicht mehr benutzen werden.

Sie helfen damit die potenziellen Auswirkungen, durch falsche Entsorgung, auf die Umwelt und die menschliche Gesundheit zu vermeiden.

Sie leisten damit Ihren Beitrag zur Wiederverwertung, zum Recycling und zu anderen Formen der Verwertung von Elektro- und Elektronik-Altgeräten.

Informationen, wo die Geräte zu entsorgen sind, erhalten Sie über Ihre Kommunen oder die Gemeindeverwaltungen.

Gebruiksaanwijzing

Dank u voor het kiezen van ons product. Wij hopen dat u het gebruik van het apparaat zult genieten.

Symbolen in deze gebruiksaanwijzing

Belangrijke aanwijzingen voor uw veiligheid zijn speciaal gekenmerkt. Neem deze aanwijzingen strikt in acht om ongevallen en schade aan het apparaat te vermijden:

WAARSCHUWING:

Waarschuwt voor gevaren voor uw gezondheid en toont mogelijk letsel risico's.

LET OP:

Wijst op mogelijke gevaren voor het apparaat of andere voorwerpen.

OPMERKING:

Kenmerkt tips en informatie voor u.

Inhoud

Overzicht van de bedieningselementen	3
Overzicht montage	4
Algemene opmerkingen	14
Speciale veiligheidsinstructies voor dit apparaat	15
Uitpakken van het apparaat	16
Overzicht van de bedieningselementen /	
Omvang van de levering	16
Opmerkingen voor het gebruik	16
Elektrische aansluiting	16
Batterijen in de afstandsbediening plaatsen	17
Bereik afstandsbediening.....	17
Standplaats	17
Montageaanwijzingen	17
Standaard (Afb. a - c).....	17
Ventilator (Afb. d)	17
Luchtbevochtiger (Afb. e - f).....	18
Bediening	18
Vullen met water.....	18
Basisinstellingen	18
ON/OFF In /uitschakelen.....	18
SPEED Snelheid	19
TIMER Timer	19
MODE Intensiteitsfuncties	19
OSC Oscillatie	19
MOIST Mist.....	19
Water bijvullen.....	19
Uitschakelen.....	19

Reiniging	19
Behuizing.....	20
Waterreservoir.....	20
Bevochtiger vloerplaat	20
Ontkalking	20
Probleemoplossing	20
Technische gegevens	21
Verwijdering	21
Betekenis van het symbool "vuilnisemmer"	21

Algemene opmerkingen

Lees vóór de ingebruikname van dit apparaat de handleiding uiterst zorgvuldig door en bewaar deze goed, samen met het garantiebewijs, de kassabon en zo mogelijk de doos met de binnenverpakking. Geef ook de handleiding mee wanneer u de machine aan derden doorgeeft.

- Gebruik het apparaat uitsluitend privé en uitsluitend voor de voorgescreven toepassing. Dit apparaat is niet geschikt voor commercieel gebruik.
- Gebruik het apparaat niet buiten. Bescherm het tegen hitte, directe zonnestralen, vocht (in geen geval in vloeistoffen dompelen) en scherpe randen. Gebruik het apparaat niet met vochtige handen. Bij vochtig of nat geworden apparaat onmiddellijk de stroomtoevoer onderbreken.
- Schakel het apparaat uit en onderbreek altijd de stroomtoevoer (trek aan de stekker, niet aan de kabel) wanneer u het apparaat niet gebruikt, hulpstukken aanbrengt, reinigt of wanneer storingen optreden.
- Laat het ingeschakelde apparaat **niet** zonder toezicht werken. Schakel het apparaat altijd uit voordat u de ruimte verlaat. Trek de netstekker uit de contactdoos.
- Het apparaat en de netkabel moeten regelmatig op zichtbare schade worden gecontroleerd. Wanneer u schade vaststelt, mag het apparaat niet meer worden gebruikt.
- Gebruik alleen originele reserveonderdelen.
- Laat om veiligheidsredenen geen verpakkingsdelen (plasticzak, doos, piepschuim, enz.) binnen het bereik van uw kinderen liggen.

WAARSCHUWING:

Laat kleine kinderen niet met de folie spelen. Er bestaat gevaar voor verstikking!

Speciale veiligheidsinstructies voor dit apparaat

WAARSCHUWING:

Haal de stekker van het apparaat uit het stopcontact bij het bijvullen met water of tijdens het reinigen.

LET OP:

- De geïntegreerde luchtbevochtiger werkt met hoogfrequente geluidsgolven. Dit geluid kan voor huisdieren vervelend zijn.
- Plaats het apparaat niet vlakbij verwarmingstoestellen of elektrische apparaten.
- Maak geen krassen op de ultrasound probe.
- Steek nooit uw vingers of ongeacht welke voorwerpen door het beschermrooster.
- Voorzichtig bij lange haren: deze kunnen door de luchtstroom worden aangezogen!
- Schakel het apparaat alleen is als het beschermrooster gesloten is!
- Als u de beschermingskap van de ventilator verwijdert, eerst het apparaat uitschakelen en de stekker uit het stopcontact verwijderen.
- Kies een geschikte ondergrond zodat het apparaat tijdens de werking niet kan kantelen!
- Plaats het apparaat niet direct naast kachels of andere warmtebronnen.
- Repareer het apparaat niet zelf. Neem altijd contact op met een erkende monteur. Als de stroomkabel is beschadigd, moet deze door de fabrikant, zijn dealer of vergelijkbare, erkende personen vervangen worden om gevaar te vermijden.
- Dit apparaat kan worden gebruikt door kinderen vanaf 8 jaar en personen met verminderde fysieke, sensorische of geestelijke

vermogens of gebrek aan ervaring en kennis, indien deze onder toezicht staan van een volwassene of zijn geïnstrueerd over het veilig gebruiken van het apparaat en begrijpen welke gevaren dit met zich mee brengt.

- Kinderen dienen niet met het apparaat te spelen.
- De schoonmaak en het onderhoud door de gebruiker dienen niet door kinderen te worden uitgevoerd zonder toezicht.
- Dompel het apparaat niet onder in water om het te reinigen. Volg de instructies zoals uiteengezet in het hoofdstuk "Reiniging".

Uitpakken van het apparaat

1. Verwijder het apparaat uit de verpakking.
2. Verwijder alle verpakkingsmaterialen zoals folies, vulmaterialen, kabelbinders en karton.
3. Controleer of de inhoud van de levering compleet is.
4. Indien de inhoud van het pakket onvolledig is of er beschadigingen worden gevonden, neem het apparaat dan niet in gebruik. Breng het onmiddellijk terug naar de leverancier.

i **OPMERKING:**

Er kan stof en productieresidu op het apparaat aanwezig zijn. We raden u aan het apparaat reinigen zoals beschreven in het hoofdstuk "Reiniging".

- 17 M6*10mm schroeven met moeren
- 18 Motor
- 19 Beschermerooster achter
- 20 Moeren voor achterzijde beschermerooster
- 21 Bevestigingsschroef voor waaier
- 22 Beschermerooster voor

Zonder afbeelding:

- Afstandsbediening
- ST4*25mm schoeven voor bevestiging van de bevochtiger aan de standaard
- M6 moeren om de motor aan de standaard te bevestigen (2x)

Opmerkingen voor het gebruik

- U kunt dit apparaat gebruiken om de luchtvochtigheid in een droge ruimte te verhogen. Dit levert de volgende voordelen op:
 - Zorgt voor een gezonde binnenatmosfeer en is dus goed voor uw gezondheid.
 - Uw huid droogt niet zo snel uit.
 - Statische elektriciteit wordt onderdrukt.
- Dit apparaat werkt het beste als ramen en deuren tijdens de mist-mode gesloten zijn.

Elektrische aansluiting

1. Controleer, voordat u de stekker in de contactdoos steekt, of de netspanning die u gebruikt, overeenkomt met die van het apparaat. Daartoe verwijzen wij naar het typeplaatje.
2. Sluit het apparaat aan op een correct geïnstalleerde geaarde contactdoos. Het indicatielampje POWER geeft aan dat de stroom is aangesloten.

Overzicht van de bedieningselementen / Omvang van de levering

Pagina 3

- 1 Haak
- 2 Bevestigingshaak
- 3 Waaier
- 4 Beschermerooster
- 5 Bevestigingsschroef M2,5*8 mm met moer
- 6 Schakeleenheid
- 7 Statiefbuizen
- 8 Buis met tankdeksel
- 9 Waterreservoir
- 10 Luchtbevochtiger
- 11 Standaard met deksel

Pagina 4: Overzicht montage

- 12 M5*18mm schroeven (4x)
- 13 Standvoet (Bodemplaat)
- 14 Metalen plaat met montagegaten (1x)
- 15 M5 moeren (4x)
- 16 Standaardbehuizing (2x)

Batterijen in de afstandsbediening plaatsen

(batterijen niet bij de levering inbegrepen).

1. Open het deksel van het batterijenvakje aan de achterzijde van de afstandsbediening.
2. Plaats 2 MICRO batterijen van het type R03 "AAA" 1,5 V.
3. Let goed op de juiste polariteit. Details kunt u vinden in het batterijencompartiment.
4. Sluit het batterijvakje.

i **OPMERKING:**

Verwijder de batterijen wanneer de afstandsbediening gedurende een langere periode niet wordt gebruikt. Zo voorkomt u lekkage van batterijzuur.

△ **LET OP:**

- Verbruikte batterijen horen niet in het huisafval. Geef oude batterijen af bij een daarvoor bestemd verzamelpunt. Neem voor informatie contact op met uw gemeente.
- Gebruik géén verschillende batterijtypes of nieuwe en gebruikte batterijen samen.

Bereik afstandsbediening

De afstandsbediening heeft een bereik van ca. 8 meter. Als dit bereik minder wordt dienen de batterijen te worden vervangen.

- Voor het gebruik van de afstandsbediening richt u deze op de sensor aan de voorzijde van de schakelaarbehuizing.
- Let erop dat er geen obstakels tussen de afstandsbediening en de sensor staan.
- De hoek tussen de afstandsbediening en de sensor dient niet meer dan 30 ° naar de rechter-, linker-, boven- en onderzijde te bedragen.

Standplaats

Kies een vlak en slipvast oppervlak als standplaats voor het apparaat.

Montageaanwijzingen

Het apparaat dient voor gebruik volledig gemonteerd te zijn! We raden u aan de afbeeldingen "Overzicht van de bedieningselementen" en "Overzicht montage" tijdens het in elkaar zetten te bestuderen.

Standaard (Afb. a - c)

1. Schroef de buizen (7) op de standaard (13). Gebruik de vier schroeven (12), de metaalplaat (14), en de vier moeren (15).
2. Monteer de behuizing (16) aan de buizen.

i **OPMERKING:**

De moeren en schroeven (17) zijn voormonteerd aan de achterzijde van de schakelaarbehuizing.

3. Controleer of de schroeven (17) misschien te ver zijn ingeschroefd. Schroef ze in dit geval weer iets terug. Schroef ze er niet helemaal uit!

i **OPMERKING:**

Als een schroef of bout valt, ga dan als volgt verder:

- Houd de voormonteerde eenheid (motor (18), schakeleenheid (6) en luchtbevochtiger (10)) met de motor naar beneden.
- Plaats één moer (M6) in beide groeven aan de zijkant van de buis.
- De moeren en schroeven (17) zijn voormonteerd aan de achterzijde van de schakelaarbehuizing.

4. Plaats de voormonteerde eenheid met een overlap van ongeveer 3 cm op de statiefbuizen.

i **OPMERKING:**

De kabel van de bevochtiger dient tussen de twee buizen heen te lopen.

Maak de voormonteerde eenheid vast aan de buizen door de twee schroeven (17) vast te draaien.

5. Maak de voet van de luchtbevochtiger (10) met de lange schroef (ST4*25 mm) aan de vloerplaat van de standaard vast. Doe dit door de schroef van onderuit door het midden van de vloerplaat in het buitenste gat te duwen (Afb. rechts).

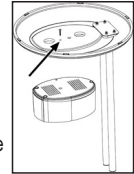

Ventilator (Afb. d)

6. Draai de voormonteerde moer (20) los van de motor (18). Houd deze bij de hand.
7. Breng de achterzijde van de ventilator (19) in lijn met de motor (18).

i **OPMERKING:**

De hendel moet naar boven wijzen.

8. Draai de moer (20) aan de achterzijde van de ventilator rechtsom vast.
9. Monteer de luchtschroef (3). Gebruik hierbij de geleidenaald op de motoras.
10. Draai de moer (21) op de luchtschroef linksom vast.
11. Draai de voormonteerde schroef en moer (5) van de voorzijde van de ventilator (22) los. Houd deze bij de hand.
12. Open de bevestigingshaken (2) aan de voorzijde van het beschermingsrooster.
13. Monteer de voorzijde van de ventilator door de groef in de haak (1) op één lijn te brengen met de achterzijde van de ventilator.

i **OPMERKING:**

De gaten voor de schroef (5) in de voor- en achterzijde van de ventilator dienen op één lijn te liggen.

14. Maak de ventilatorbehuizing vast met de schroef en de moer (5).
15. Sluit de vier klemmen (2).

Luchtbevochtiger (Afb. e-f)

De slang kan al aan de schakeleenheid gemonteerd zijn. Ga in dit geval verder met de montage bij punt 18.

- Leid de slang (8) van voor naar achteren tussen de twee buizen door (7). Steek dan de slang van onderen door de opening aan de onderzijde van de schakelaarbehuizing (6).

i OPMERKING:

Het einde van de slang met het reservoirdeksel dient aan de voorzijde boven de luchtbevochtiger te zitten.

- Leid de slang van achter naar voren door het gat aan de bovenzijde van de schakelaarbehuizing.
- Trek de slang aan zodat deze vlak tegen de achterzijde van de schakelaarbehuizing aanzit.

i OPMERKING:

De twee einden van de slang dienen ongeveer even lang te zijn.

- Verbind de bovenzijde van de slang met de connector op de ventilator (22).

i OPMERKING:

De slang boven de schakelaarbehuizing mag niet "doorzakken". Water dat zich in de slang ophoopt blokkeert de vorming van mist. Druk indien nodig de bovenzijde van de slang naar achteren.

- Plaats het waterreservoir (9) op de onderplaat van de bevochtiger (10).
- Plaats het reservoirdeksel aan de onderzijde van de slang op het waterreservoir. De rand van het deksel moet in de groef in de opening van het waterreservoir passen.

i OPMERKING:

- Het reservoirdeksel aan het uiteinde van de slang kan worden gedraaid.
- Het waterreservoir moet stevig aan de bodemplaat bevestigd worden, zodat de er geen mist kan ontsnappen tussen het reservoir en de plaat. Draai indien noodzakelijk de onderzijde van de slang aan.

Bediening

Vullen met water

△ LET OP:

Vul het waterreservoir niet met water uit wasdrogers of water met toevoegingen (zoals geurende oliën, parfum, wasverzachter of andere chemicaliën). Dit kan het apparaat beschadigen.

i OPMERKING:

- Gebruik alleen gedistilleerd of gekookt, koud kraanwater zonder toevoegingen.

i OPMERKING:

- Vervang het water iedere 3-4 dagen, zelfs als het nog niet gebruikt is.
- Als het apparaat lange tijd niet gebruikt is, leeg dan het waterreservoir en de onderzijde van de bevochtiger.
- Trek het einde van de slang met de reservoirdeksel uit het waterreservoir.
- Til het reservoir uit de vloerplaat van de bevochtiger en draai hem om. Het vulgat bevindt zich aan de onderzijde van het reservoir.
- Draai de dop van het reservoir eraf en vul met water tot ca. 1 centimeter onder de rand. Er kan ongeveer 3 liter in het reservoir.
- Draai de dop er weer op en zet het reservoir terug op de vloerplaat.
- Plaats het einde van de slang met de reservoirdeksel terug op het waterreservoir.

i OPMERKING:

Let op de rand op de dop van het reservoir (zie montage-instructies, onderdeel 21).

Basisinstellingen

Stel, voordat u het apparaat in gebruik neemt, de hellingshoek van de ventilator in. U kunt deze in de gewenste positie brengen, door met beide handen de behuizing van de ventilator enigszins te kantelen.

i OPMERKING:

- De hellingshoek bedraagt ca. 10°.
- De slang boven de schakelaarbehuizing mag niet "doorzakken" als gevolg van de hoek van de ventilator. Water dat zich in de slang verzamelt blokkeert de vorming van mist.

U kunt het apparaat zowel via de afstandsbediening als de toetsen op de schakelaarbehuizing bedienen. De functies zijn identiek.

i OPMERKING:

De LED's op de schakelaarbehuizing geven de instellingen aan.

ON/OFF In/uitschakelen

Gebruik de **ON/OFF** toets om het apparaat in of uit te schakelen.

i OPMERKING:

- Als u het apparaat voor het eerst inschakelt nadat de stekker in het stopcontact is gestoken werkt de ventilator in NOR (normale) mode met een lage snelheid (LO).
- Na uit- en weer opnieuw inschakelen met de **ON/OFF** toets werkt het apparaat volgens de laatst ingestelde mode.

SPEED Snelheid

Druk op de toets **SPEED** om een van de drie snelheidsstanden te kiezen:

- LO laag
- MI middel
- HI hoog

TIMER Timer

Wanneer u het apparaat tijdgestuurd wilt uitschakelen, drukt u op de toets **TIMER**.

OPMERKING:

Met iedere druk op de toets **TIMER** verlengt u de bedrijfstijd met een half uur.

Maximale uitschakeltijd: 7,5 uur.

MODE Intensiteitsfuncties

Het apparaat beschikt over de twee speciale functies: NAT (NATURE) en SLE (SLEEP). Het toerental van de ventilator wordt in beide functies verschillend gevarieerd.

Druk op de toets **MODE** om deze functies in te schakelen.

NAT *Natuurlijke Mode*

- Als de HI (hoge snelheid) instelling is gekozen fluctueert de snelheid tussen hoog -middel - laag - uit.
- Als u MI (gemiddelde snelheid) heeft gekozen fluctueert de snelheid tussen middel - laag - uit
- In de LO (lage snelheid) stand fluctueert de snelheid tussen laag - uit.

SLE *Slaap Mode*

- Als HI snelheid is ingesteld: De ventilator werkt de eerste 30 minuten in "Natuurlijke Mode" op hoge snelheid. Tijdens de volgende 30 minuten werkt de ventilator als in "Natuurlijke Mode" op MI snelheid. De resterende tijd werkt de ventilator als in "Natuurlijke Mode" op snelheid LO.

- Als MI snelheid is ingesteld: De ventilator werkt de eerste 30 minuten in "Natuurlijke Mode" op MI snelheid. De resterende tijd werkt de ventilator als in "Natuurlijke Mode" op snelheid LO.
- Als LO snelheid is ingesteld wordt er geschakeld tussen lage snelheid en uit zoals in "Natuurlijke Mode".

NOR *Normale*

- Kies de functie NOR (NORMAL) om naar de normale bedrijfsmodus terug te keren.

OSC Oscillatie

- Wanneer u de functie **OSC** kiest, draait het apparaat zelfstandig binnen een bereik van ca. 60°.
- Druk opnieuw op de toets **OSC** om de functie uit te schakelen.

MOIST Mist

De luchtbevochtiger kan worden in- en uitgeschakeld onafhankelijk van de instelling van de ventilator.

Druk op de **MOIST** toets om de intensiteit van de mist in te stellen:

- LO laag
- MI middel
- HI hoog

Om de functie uit te schakelen drukt u opnieuw op de the **MOIST** toets.

Water bijvullen

Als u het water in het reservoir bijvult:

1. Schakel het apparaat uit.
2. Trek de stekker uit het stopcontact.
3. Giet indien nodig het resterende water uit het reservoir.
4. Ga verder zoals beschreven in "Vullen met water".

Uitschakelen

Als u de ventilator wilt uitschakelen:

1. Schakel het apparaat uit.
2. Trek de stekker uit het stopcontact.
3. Leeg het waterreservoir en de luchtbevochtiger als u het apparaat een lange tijd niet denkt te gebruiken.

Reiniging



WAARSCHUWING:

- Trek vóór de reiniging van het apparaat altijd de stekker uit de contactdoos.
- Wanneer u de veiligheidsbesluit wilt verwijderen, schakelt u het apparaat uit en trekt u de netstekker uit de contactdoos.

WAARSCHUWING:

- Dompel het apparaat voor de reiniging niet onder water. Dit zou tot een elektrische schok of brand kunnen leiden.

LET OP:

- Gebruik géén draadborstel of andere schurende voorwerpen.
- Gebruik geen scherpe of schurende reinigingsmiddelen.

Behuizing

- Reinig het apparaat aan de buitenzijde met een droge doek zonder reinigingsmiddelen.
- Bij hardnekkig vuil maakt u een doek enigszins vochtig met water en veegt het apparaat na de reiniging goed droog.

Waterreservoir

- Spoel het reservoir uit met schoon water.
- Laat het reservoir drogen alvorens deze weer te sluiten.

Bevochtiger vloerplaat

- Reinig de plaat waarop het reservoir rust eens per week.
- Neem het oppervlak af met een vochtige doek.
- Indien nodig, gebruik dan een paar druppels witte azijn en dit ca. 5 minuten inwerken.
- Veeg het oppervlak dan opnieuw schoon.
- Hardnekkig vuil can worden losgemaakt met een nylon borstel.

Ontkalking

De intervallen tussen de ontkalkingen zijn afhankelijk van de hardheidsgraad van het water en van de gebruiksfrequentie.

- Als het reservoir erg vies is, voeg dan ca. 100 ml witte azijn aan het schoonmaakwater toe.
- Laat deze oplossing ca. 10 minuten in het reservoir zitten.
- Spoel het reservoir uit met schoon water.

Probleemoplossing

Probleem	Mogelijke oorzaak	Oplossing
Het apparaat werkt niet.	Geen stroom	Controleer het stopcontact.
	Defecte elektronica	Win advies in bij uw dealer of service centrum.
Het POWER LED en één van de MOIST LED's (LO/MI/HI) lichten op, maar er wordt geen mist geproduceerd.	Het waterreservoir is leeg.	Vul het waterreservoir.
Er wordt niet genoeg mist geproduceerd.	Er heeft zich water verzameld in de slang onder de behuizing	Druk het bovenste stuk van de slang naar achteren zodat zich geen water kan ophopen.
	De bevochtiger is vies.	Reinig de bevochtiger.
	Het water is vies.	Vervang het water.
Mist of water ontsnapt tussen de bevochtiger en de vloerplaat.	Het onderste deel van de slang is te kort.	Trek het onderste deel van de slang naar achteren zodat het waterreservoir goed op zijn plaats staat.
Er is een vieze lucht waarneembaar.	Het water is te oud of vies.	Vervang het water en reinig de luchtbevochtiger.

Technische gegevens

Model:.....PC-VL 3069 LB
 Spanningstoever:..... 220 - 240 V~, 50 Hz
 Opgenomen vermogen:..... 85 W
 Beschermingsklasse:..... I
 Nettogewicht: ong. 3,60 kg

Het recht om technische en ontwerpaanpassingen te maken in de loop van voortdurende productontwikkeling blijft voorbehouden.

Dit apparaat voldoet aan alle huidige CE-richtlijnen, zoals de richtlijn elektromagnetische compatibiliteit en de laagspanningsrichtlijn, en is gefabriceerd volgens de meest recente veiligheidsvoorschriften.

Verwijdering

Betekenis van het symbool “vuilnisemmer”



Bescherm ons milieu, elektrische apparaten horen niet in het huisafval.

Maak voor het afvoeren van elektrische apparaten gebruik van de voorgeschreven  verzamelpunten en geef daar de elektrische apparaten af die u niet meer gebruikt.

Daardoor helpt u de potentiële effecten te voorkomen die een verkeerde afvoer op het milieu en de menselijke gezondheid kunnen hebben.

Op deze wijze levert u uw bijdrage aan het hergebruik, de recycling en andere verwerkingsvormen voor oude elektronische en elektrische apparaten.

Voor informatie over verzamelpunten voor uw apparaten kunt u contact opnemen met uw gemeente of gemeenteadministratie.

Mode d'emploi

Merci d'avoir choisi notre produit. Nous espérons que vous saurez profiter votre appareil.

Symboles de ce mode d'emploi

Les informations importantes pour votre sécurité sont particulièrement indiquées. Veillez à bien respecter ces indications afin d'éviter tout risque d'accident ou d'endommagement de l'appareil :

AVERTISSEMENT :

Prévient des risques pour votre santé et des risques éventuels de blessure.

ATTENTION :

Indique les risques pour l'appareil ou tout autre appareil.

NOTE :

Attire votre attention sur des conseils et informations.

Sommaire

Liste des différents éléments de commande	3
Aperçu du montage	4
Notes générales	22
Conseils de sécurité spécifiques à cet appareil	23
Déballer l'appareil	24
Liste des différents éléments de commande /	
Contenu de la livraison	24
Notes d'utilisation	24
Branchement électrique	24
Placer les piles dans la télécommande	24
Portée de la télécommande	25
Emplacement	25
Instructions pour le montage	25
Unité de base (Fig. a - c)	25
Ventilateur (Fig. d)	25
Humidificateur (Fig. e - f)	25
Utilisation	26
Remplir le réservoir d'eau	26
Réglage de base	26
ON/OFF Allumer/Éteindre	26
SPEED Vitesse	27
TIME Minuterie	27
MODE Fonctions de changement de soufflerie	27
OSC Oscillation	27
MOIST Brume	27
Nouveau remplissage du réservoir d'eau	27
Arrêt	27

Nettoyage	27
Boîtier	28
Réservoir d'eau	28
Socle de l'humidificateur	28
Détartrage	28
Dépannages	28
Données techniques	29
Élimination	29
Signification du symbole « Poubelle »	29

Notes générales

Lisez attentivement ce mode d'emploi avant de mettre l'appareil en marche pour la première fois. Conservez le mode d'emploi ainsi que le bon de garantie, votre ticket de caisse et si possible, le carton avec l'emballage se trouvant à l'intérieur. Si vous remettez l'appareil à des tiers, veuillez-le remettre avec son mode d'emploi.

- N'utilisez cet appareil que pour un usage privé et pour les tâches auxquelles il est destiné. Cet appareil n'est pas prévu pour une utilisation professionnelle.
- Ne l'utilisez pas en plein air. Protégez-le de la chaleur, des rayons directs du soleil, de l'humidité (ne le plongez en aucun cas dans l'eau) et des objets tranchants. N'utilisez pas cet appareil avec des mains humides. S'il arrive que de l'humidité ou de l'eau atteignent l'appareil, débranchez aussitôt le câble d'alimentation.
- Arrêtez l'appareil et débranchez toujours le câble d'alimentation de la prise de courant (en tirant sur la fiche et non pas sur le câble) si vous n'utilisez pas l'appareil, si vous installez les accessoires, pour le nettoyage ou en cas de panne.
- **Ne laissez jamais** fonctionner l'appareil sans surveillance. Lorsque vous quittez la pièce, toujours arrêter l'appareil. Débranchez la fiche de la prise.
- Il y a lieu d'inspecter l'appareil et le bloc d'alimentation régulièrement en vue d'éventuels signes d'endommagements. Lorsqu'un endommagement est détecté, l'appareil ne doit plus être utilisé.
- N'utilisez que les accessoires d'origine.
- Par mesure de sécurité vis-à-vis des enfants, ne laissez pas les emballages (sac en plastique, carton, polystyrène) à leur portée.

AVERTISSEMENT :

Ne pas laisser les jeunes enfants jouer avec le film plastique. **Il y a risque d'étouffement !**

Conseils de sécurité spécifiques à cet appareil

AVERTISSEMENT :

Débranchez l'appareil de l'alimentation lorsque vous versez l'eau ou pendant le nettoyage.

ATTENTION :

- L'humidificateur intégré fonctionne par ultrasons. Ce son peut gêner les animaux de compagnie.
 - Ne placez pas l'appareil directement près d'appareils de chauffage ou d'appareils électriques.
 - Ne rayez pas la sonde à ultrasons.
-
- N'introduisez jamais vos doigts ni aucun objet à travers la grille de protection !
 - Attention avec les cheveux longs : ceux-ci peuvent être aspirés par le flux d'air !
 - Ne laissez fonctionner l'appareil que si la grille de protection est fermée !
 - Si vous démontez la garde du ventilateur, éteignez d'abord l'appareil et débranchez le prise du secteur.
 - Choisissez une surface appropriée de façon à ce que l'appareil ne puisse pas tomber !
 - Ne pas poser l'appareil à proximité directe de fours ou d'autres sources de chaleur.
 - Ne réparez pas vous-même l'appareil. Contactez toujours un technicien agréé. Si le cordon d'alimentation est endommagé, il doit être remplacé par le fabricant, son agent de service ou des personnes ayant qualité semblable afin d'éviter un risque.
 - Cet appareil peut être utilisé par des enfants de 8 ans et plus et des personnes présentant des capacités physiques, sensorielles

ou mentales réduites ou un manque d'expérience et de connaissances si elles bénéficient d'une surveillance ou d'instructions concernant la bonne utilisation de l'appareil et comprennent les risques possibles.

- Les enfants ne doivent pas jouer avec l'appareil.
- Le nettoyage et l'entretien par l'utilisateur ne doivent pas être effectués par des enfants sans surveillance.
- Ne pas plonger l'appareil dans l'eau pour le nettoyer. Veuillez suivre les instructions du chapitre « Nettoyage ».

Déballer l'appareil

1. Retirez l'appareil de son emballage.
2. Retirez la totalité du matériau d'emballage, tel que les films, le rembourrage, les supports de câble et le carton.
3. Vérifiez l'intégralité du contenu de livraison.
4. Si des éléments sont manquants ou endommagés, n'utilisez pas l'appareil. Renvoyez-le immédiatement au vendeur.

i NOTE :

L'appareil peut contenir des résidus de production et de la poussière. Nous vous conseillons de nettoyer l'appareil comme décrit sous « Nettoyage ».

- 18 Moteur
- 19 Gille de protection arrière
- 20 Écrou pour fixer la grille arrière
- 21 Vis de fixation pour l'hélice
- 22 Grille de protection avant

Sans illustration :

- Télécommande
- Vis ST4*25 mm pour fixer l'humidificateur au socle
- Écrous M6 pour fixer le moteur aux tubes fixes (2 ×)

Notes d'utilisation

- Utilisez cet appareil pour augmenter l'humidité de l'air dans un environnement sec. Voici les avantages acquis :
 - Environnement intérieur sain et effet bénéfique sur votre bien-être.
 - Votre peau ne s'assèche pas si facilement.
 - L'électricité statique est éliminée.
- L'appareil fonctionne mieux si les portes et les fenêtres sont fermées lorsque vous l'utilisez en mode brume.

Branchement électrique

1. Assurez-vous, avant de branchez le câble d'alimentation dans une prise de courant, que la tension électrique que vous allez utiliser convient à celle de l'appareil. Les données techniques de l'appareil se trouvent sur la plaque signalétique.
2. Branchez l'appareil dans une prise de courant en bon état de fonctionnement. L'indicateur lumineux POWER montre que l'alimentation est branchée.

Placer les piles dans la télécommande

(Piles non fournies.)

1. Ouvrez le couvercle du compartiment à piles sur la face arrière de la télécommande.
2. Placez-y 2 MICRO piles du type R03 « AAA » 1,5 V.

Liste des différents éléments de commande / Contenu de la livraison

Page 3 :

- 1 Crochet
- 2 Crochet de fixation
- 3 Hélice
- 4 Grille de protection
- 5 Vis de fixation M2,5*8mm avec écrou
- 6 Logement de l'interrupteur
- 7 Tubes fixes
- 8 Tube sans bouchon de réservoir
- 9 Réservoir d'eau
- 10 Socle de l'humidificateur
- 11 Socle avec couvercle

Page 4 : Aperçu du montage

- 12 Vis M5*18 mm (4 ×)
- 13 Pied de support (Plaque de base)
- 14 Plaque métallique avec trous de montage (1 ×)
- 15 Écrous M5 (4 ×)
- 16 Couvercle du socle (2 ×)
- 17 Vis M6*10 mm avec écrous

3. Veillez à la bonne polarité. Vous pouvez trouver des informations dans le compartiment à piles.
4. Fermez le compartiment à piles.

i NOTE :

Lorsque la télécommande n'est pas utilisée pendant un certain temps, enlevez les piles pour éviter un « écoulement » de l'acide des piles.

△ ATTENTION :

- Ne pas éliminer les piles usées par les déchets ménagers. Remettez les anciennes piles à un point de collecte prévu à cet effet. Votre commune vous en fournira les informations.
- Il faut éviter à utiliser ensemble des types de piles différents ou bien des piles neuves et utilisées.

Portée de la télécommande

La télécommande a une portée d'environ 8 mètres. Si cette portée se raccourcit, changez les piles.

- Pour utiliser la télécommande, dirigez-la vers le capteur face au logement de l'interrupteur.
- Assurez-vous qu'aucun obstacle ne se situe entre la télécommande et le capteur.
- L'angle de la télécommande au capteur de la télécommande ne doit pas dépasser 30° à droite, à gauche, en haut et en bas.

Emplacement

Une surface plane et antidérapante est un emplacement idéal.

Instructions pour le montage

L'appareil doit être entièrement monté avant utilisation ! Nous vous conseillons de consulter les figures « Liste des différents éléments de commande » et « Aperçu du montage » lorsque vous montez l'appareil.

Unité de base (Fig. a-c)

1. Vissez les tubes (7) sur le socle (13). Utilisez les quatre vis (12), la plaque métallique (14) et les quatre écrous (15).
2. Fixez le couvercle du socle (16) aux tubes fixes.

i NOTE :

Les écrous et les vis (17) sont préassemblés à l'arrière du logement de l'interrupteur.

3. Vérifiez que les vis (17) sont très bien fixées. Dans ce cas, dévissez-les un peu. Ne les vissez pas trop !

i NOTE :

Si vous faites tomber une vis ou un boulon, suivez les consignes ci-dessous :

i NOTE :

- Tenez l'unité préassemblée (moteur (18), logement de l'interrupteur (6) et socle de l'humidificateur (10)) pour que le moteur soit dirigé vers le bas.
- Insérez un écrou (M6) dans l'axe à côté de chaque recoin des tubes.
- Vissez légèrement les deux vis (17) à l'arrière du logement de l'interrupteur dans les écrous.

4. Fixez l'unité préassemblée à environ 3 cm de profondeur des tubes fixes.

i NOTE :

Le câble de l'humidificateur doit circuler entre les deux tubes.

Fixez l'unité préassemblée aux tubes fixes en serrant les deux vis (17).

5. Fixez le socle de l'humidificateur (10) au moyen de la grosse vis (ST4*25 mm) à la base du socle. Pour cela, insérez, par-dessous, la vis dans le socle et placez son couvercle dans le petit trou extérieur (Figure de droite).

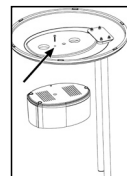

Ventilateur (Fig. d)

6. Enlevez l'écrou présintallé (20) du moteur (18). Gardez-le dans la main.
7. Alignez la grille de protection arrière (19) aux recoins du moteur (18).

i NOTE :

La poignée doit être orientée vers le haut.

8. Serrez l'écrou (20) pour fixer la grille de protection arrière dans le sens des aiguilles d'une montre.
9. Fixez l'hélice (3) tout en utilisant la tige de guidage de l'axe du moteur.
10. Serrez la vis (21) pour fixer l'hélice dans le sens inverse des aiguilles d'une montre.
11. Enlevez les vis et écrou préadaptés (5) de la grille de protection frontale (22). Gardez-les dans la main.
12. Ouvrez les crochets de fixation (2) de la grille de protection frontale.
13. Fixez la grille de protection frontale en passant dans la rainure du crochet (1) de la grille de protection arrière.

i NOTE :

Pour fixer les grilles de protection arrière et frontale, les trous de la vis (5) doivent être alignés.

14. Fixez la grille de protection à l'aide de la vis et de l'écrou (5).
15. Fermez les quatre crochets de fixation (2).

Humidificateur (Fig. e-f)

Il se peut que le tube soit déjà été installé sur le logement de l'interrupteur. Dans ce cas, poursuivez le montage à partir du paragraphe 18.

16. Placez le tube (8) de l'avant vers l'arrière entre les deux tubes fixes (7). Puis, insérez le tube du bas vers le haut dans l'ouverture située sous le logement de l'interrupteur (6).

NOTE :

L'extrémité du tube est munie d'un bouchon de réservoir doit se placer sur le devant au dessus de l'humidificateur.

17. Insérez le tube de l'arrière vers l'avant dans l'ouverture au dessus du logement de l'interrupteur.
18. Tirez fermement sur le tube pour qu'il s'étende à plat contre l'arrière du logement de l'interrupteur.

NOTE :

Les deux extrémités du tube doivent avoir à peu près la même longueur.

19. Branchez l'extrémité supérieure du tube au connecteur du tube de la grille de protection (22).

NOTE :

Le tube au-dessus du logement de l'interrupteur ne doit pas « s'affaisser ». L'eau qui s'accumule dans le tube empêche la formation de brume. Si besoin est, repoussez la partie supérieure du tube.

20. Placez le réservoir d'eau (9) sur le socle de l'humidificateur (10).
21. Adaptez le bouchon de réservoir situé à l'extrémité inférieure du tube au réservoir d'eau. Le recoin du bouchon de réservoir doit s'adapter à la rainure de l'ouverture du réservoir d'eau.

NOTE :

- Le bouchon du réservoir à l'extrémité du tube peut tourner.
- Le réservoir d'eau doit fermement s'adapter au socle pour que la brume ne s'échappe pas entre le réservoir d'eau et le socle. Si besoin est, serrez la partie inférieure du tube.

Utilisation

Remplir le réservoir d'eau

ATTENTION :

Ne remplissez pas le réservoir d'eau avec l'eau du sèche-linge et l'eau avec additif (comme des huiles parfumées, le parfum, les adoucissants ou tout autre produit chimique). Sinon, cela pourrait endommager l'appareil.

NOTE :

- Utilisez uniquement de l'eau du robinet froide, de l'eau distillée ou bouillie ou de l'eau sans additif.
- Remplacez l'eau tous les 3-4 jours, même si vous n'avez pas encore utilisé l'appareil.

NOTE :

- Si vous n'utilisez pas l'appareil pendant de longues périodes, enlevez l'eau du réservoir et du socle de l'humidificateur.
- Enlevez l'extrémité du tube avec le bouchon de réservoir du réservoir d'eau.
- Soulevez le réservoir du socle de l'humidificateur et retournez-le. L'orifice de remplissage se situe en bas du réservoir.
- Tournez le bouchon du réservoir et versez l'eau jusqu'à environ 1 centimètre au-dessous du bord. Le réservoir contient environ 3 litres.
- Fermez à nouveau le bouchon et remplacez le réservoir sur le socle.
- Placez l'extrémité du tube avec le bouchon du réservoir sur le réservoir d'eau.

NOTE :

Notez le recoin du bouchon du réservoir (voir Consignes de montage, article 21).

Réglage de base

Réglez l'angle d'inclinaison de l'air avant de mettre l'appareil en marche. Pour régler l'angle d'inclinaison dans la position désirée, faites basculer, entre vos deux mains, le bloc de ventilation de l'appareil.

NOTE :

- L'angle d'inclinaison est d'env. 10 degrés.
- Le tube au-dessus du logement de l'interrupteur ne doit pas « s'affaisser » à cause de l'inclinaison du ventilateur. L'eau recueillie dans le tube empêche la formation de brume.

Utilisez l'appareil à l'aide de la télécommande ainsi que des boutons situés sur le logement de l'interrupteur. Les fonctions sont identiques.

NOTE :

L'indicateur LED situé sur le logement de l'interrupteur montre les réglages.

ON/OFF Allumer/Éteindre

Utilisez le bouton **ON/OFF** pour allumer ou éteindre l'appareil.

NOTE :

- Lorsque vous allumez pour la première fois l'appareil après avoir branché la fiche électrique à la prise, le ventilateur fonctionne en mode NOR (normal) à vitesse basse (LO).
- Après avoir éteint à plusieurs reprises avec le bouton **ON/OFF**, l'appareil continue de fonctionner au dernier mode réglé.

SPEED Vitesse

Appuyez sur la touche **SPEED** pour sélectionner l'un des trois niveaux de vitesse.

- LO basse
- MI moyenne
- HI élevée

TIMER Minuterie

Si vous souhaitez arrêter l'appareil à retardement programmé, appuyez sur la touche **TIMER**.

NOTE :

Chaque actionnement de la touche **TIMER** prolonge la durée de fonctionnement d'une demi-heure.

Durée d'arrêt maximum : 7,5 heures.

MODE Fonctions de changement de soufflerie

L'appareil dispose des deux fonctions spéciales : NAT (NATURE) et SLE (SLEEP). Le nombre de tours du ventilateur est varié de manière distincte dans ces deux fonctions.

Appuyez sur la touche **MODE** pour mettre ces fonctions en marche.

NAT Mode naturel

- Si vous sélectionnez le réglage HI (haute vitesse), la vitesse alterne entre élevée – moyenne – basse – arrêt.
- Si vous avez sélectionné MI (vitesse moyenne), la vitesse alterne entre moyenne – basse – arrêt.
- En utilisant le réglage LO (vitesse basse), la vitesse alterne entre basse - arrêt.

SLE Mode sommeil

- Réglé sur la vitesse HI : Le ventilateur fonctionne les 30 premières minutes comme en « Mode naturel » au réglage de vitesse HI. Au cours des 30 prochaines minutes, le ventilateur fonctionne en « Mode naturel » au réglage de vitesse MI. Pour le temps qui reste, le ventilateur fonctionne en « Mode naturel » au réglage de vitesse LO.
- Réglé sur la vitesse MI : Le ventilateur fonctionne les 30 premières minutes comme en « Mode naturel » au réglage de vitesse MI. Pour le temps qui reste, le ventilateur fonctionne en « Mode naturel » au réglage de vitesse LO.

- Réglé sur la vitesse LO : Alternez entre la vitesse basse et l'arrêt du ventilateur comme en « Mode naturel ».

NOR Normal

- Sélectionnez la fonction NOR (NORMAL) afin de retourner au régime normal.

OSC Oscillation

- Lorsque vous sélectionnez la fonction **OSC**, l'appareil pivote automatiquement dans une plage d'env. 60 degrés.
- Appuyez de nouveau sur la touche **OSC** afin d'arrêter la fonction.

MOIST Brume

Vous pouvez allumer et éteindre l'humidificateur sans tenir compte du mode du ventilateur.

Appuyez sur le bouton **MOIST** pour sélectionner l'intensité de la brume :

- LO basse
- MI moyenne
- HI élevée

Pour désactiver la fonction, appuyez à nouveau sur le bouton **MOIST**.

Nouveau remplissage du réservoir d'eau

Si vous souhaitez remplir à nouveau le réservoir :

1. Éteignez l'appareil.
2. Débranchez la fiche de la prise secteur.
3. Si besoin est, versez l'eau restante hors du réservoir.
4. Effectuez les mêmes étapes que celles décrites dans « Remplir le réservoir d'eau ».

Arrêt

Si vous souhaitez éteindre le ventilateur :

1. Éteignez l'appareil.
2. Débranchez la fiche de la prise secteur.
3. Videz le réservoir d'eau et le socle de l'humidificateur si vous ne souhaitez pas utiliser l'appareil pendant une période prolongée.

Nettoyage

AVERTISSEMENT :

- Avant tout nettoyage, toujours débrancher la fiche du secteur.
- Si vous deviez enlever la grille de protection : éteignez toujours l'appareil et débranchez le câble du secteur.

AVERTISSEMENT :

- En aucun cas plonger l'appareil dans de l'eau pour le nettoyer. Vous risqueriez de provoquer une électrocution ou un incendie.

ATTENTION :

- Ne pas utiliser de brosse en fil de fer ou autres objets abrasifs.
- Ne pas utiliser de détergents agressifs ou abrasifs.

Boîtier

- Nettoyez l'appareil de l'extérieur à l'aide d'un chiffon sec, sans adjuvant.
- En cas de salissures tenaces, humidifiez légèrement le torchon avec de l'eau puis essuyez l'appareil avec un torchon sec.

Réservoir d'eau

- Rincez le réservoir à l'eau pure.
- Laissez le réservoir sécher avant de le refermer.

Socle de l'humidificateur

- Nettoyez l'espace sur lequel le réservoir d'eau repose une fois par semaine.
- Essuyez l'espace avec un tissu humide.
- Si besoin est, utilisez quelques gouttes de vinaigre blanc et laissez agir pendant environ 5 minutes.
- Puis, essuyez à nouveau la zone.
- Les taches rebelles peuvent s'enlever à l'aide d'une brosse en nylon.

Détartrage

La fréquence des détartrages dépend de la dureté de l'eau et de la fréquence des utilisations.

- Si le réservoir est très sale, ajoutez environ 100 ml de vinaigre blanc à l'eau pure.
- Laissez la solution agir dans le réservoir pendant environ 10 minutes.
- Rincez le réservoir à l'eau pure.

Dépannages

Problème	Cause possible	Solution
L'appareil ne fonctionne pas.	Aucune alimentation	Vérifiez la sortie électrique.
	Éléments électroniques défectueux	Demandez conseil auprès d'un détaillant ou d'un centre de service.
L'indicateur POWER LED et l'un des indicateurs MOIST LED's (LO/MI/HI) sont allumés, mais pas de production de brume.	Le réservoir d'eau est vide.	Remplissez le réservoir d'eau.
Production insuffisante de brume.	Le tube sous le logement de l'inter-rupteur recueille l'eau.	Repoussez la partie supérieure du tube pour que l'eau ne s'accumule pas.
	L'humidificateur est sale.	Nettoyez l'humidificateur.
	L'eau est sale.	Changez l'eau.
De la brume ou de l'eau s'échappe entre le réservoir d'eau et le socle de l'humidificateur.	La partie inférieure du tube est trop courte.	Repoussez la partie inférieure du tube pour que le réservoir d'eau s'adapte bien au socle.
Mauvais odeur.	L'eau est sale ou a vieilli.	Changez l'eau et nettoyez l'humidificateur.

Données techniques

Modèle :PC-VL 3069 LB
Alimentation : 220 - 240 V~, 50 Hz
Consommation : 85 W
Classe de protection : I
Poids net : env. 3,60 kg

Nous nous réservons le droit d'apporter des modifications techniques ainsi que des modifications de conception dans le cadre du développement continu de nos produits.

Cet appareil est conforme à toutes les directives CE en vigueur, telles que les directives sur la compatibilité électromagnétique et les faibles tensions et a été fabriqué selon les derniers règlements de sécurité.

Élimination

Signification du symbole « Poubelle »



Protégez votre environnement, ne jetez pas vos appareils électriques avec les ordures ménagères.

Utilisez, pour l'élimination de vos appareils électriques, les bornes de collecte prévues à cet effet où vous pouvez vous débarrasser des appareils que vous n'utilisez plus.

Vous contribuez ainsi à éviter les impacts potentiels dans l'environnement et sur la santé de chacun, causés par une mauvaise élimination de ces déchets.

Vous contribuez aussi au recyclage sous toutes ses formes des appareils électriques et électroniques usagés.

Vous trouverez toutes les informations sur les bornes d'élimination des appareils auprès de votre commune ou de l'administration de votre communauté.

Manual de instrucciones

Le agradecemos la confianza depositada en este producto y esperamos que disfrute de su uso.

Símbolos en este manual de instrucciones

Advertencias importantes para su seguridad están señaladas en especial. Siga estas advertencias incondicionalmente, para evitar accidentes y daños en el aparato:



AVISO:

Advierte ante los peligros para su salud y demuestra posibles riesgos de herida.



ATENCIÓN:

Indica los posibles riesgos para el aparato u otros objetos.



NOTA:

Pone en relieve consejos e informaciones para usted.

Índice

Indicación de los elementos de manejo	3
Resumen de montaje.....	4
Notas generales	30
Consejos de seguridad especiales para este aparato ..	31
Desembalado del aparato	32
Indicación de los elementos de manejo /	
Contenido en la entrega.....	32
Notas de uso	32
Conexión eléctrica.....	32
Colocar baterías en el mando a distancia	32
Alcance de mando a distancia	33
Ubicación.....	33
Instrucciones de montaje	33
Unidad base (Fig. a -c)	33
Ventilador (Abb. d)	33
Humidificador (Abb. e -f)	33
Utilización	34
Llenado de agua	34
Ajustaciones fundamentales	34
ON/OFF Encendido/apagado	34
SPEED Velocidad.....	34
TIMER Temporizador	34
MODE Funciones de cambio de viento	34
OSC Oscilación	35
MOIST Niebla	35
Rellenar el agua	35
Apagado	35

Limpieza.....	35
Chasis	35
Depósito de agua	35
Base humidificadora	36
Descalcificación.....	36
Solución de problemas	36
Datos técnicos	36
Eliminación	36
Significado del símbolo "Cubo de basura"	36

Notas generales

Antes de la puesta en servicio de este aparato lea detenidamente el manual de instrucciones y guarde éste bien incluido la garantía, el recibo de pago y si es posible también el cartón de embalaje con el embalaje interior. En caso de dejar el aparato a terceros, también entregue el manual de instrucciones.

- Solamente utilice el aparato para el uso privado y para el fin previsto. Este aparato no está destinado para el uso profesional.
- No lo utilice al aire libre. No lo exponga al calor, a la entrada directa de rayos de sol, a la humedad (en ningún caso sumerja el aparato en agua) y a los cantos agudos. No utilice el aparato con las manos húmedas. En caso de que el aparato esté húmedo o mojado retire de momento la clavija de la caja de enchufe.
- Desconecte el aparato y siempre retire la clavija de la caja de enchufe (por favor tire de la clavija y no del cable), cuando no quiera utilizar el aparato, montar piezas o en caso de limpieza o defectos.
- **No** utilice el aparato sin vigilancia. En caso de salir de la habitación, desconecte siempre el aparato. Retire la clavija de la caja de enchufe.
- El aparato y el cable de alimentación de red se deben controlar regularmente para garantizar que no estén dañados. En caso de que se comprobara un daño, no se podrá seguir utilizando el aparato.
- Solamente utilice accesorios originales.
- Para la seguridad de sus niños no deje material de embalaje (bolsas de plástico, cartón, poliestireno etc.) a su alcance.



AVISO:

No deje jugar a los niños con las láminas de plástico.
¡Existe peligro de asfixia!

Consejos de seguridad especiales para este aparato

AVISO:

Desconecte el dispositivo de la red eléctrica cuando rellene agua o durante la limpieza.

ATENCIÓN:

- El humidificador integrado funciona por ultrasonidos. Este sonido puede molestar a mascotas.
- No coloque el aparato directamente junto a aparatos de calefacción o dispositivos eléctricos.
- No raye la sonda de ultrasonidos.
- ¡No meta los dedos ni otros objetos por las rejillas protectoras!
- Cuidado en caso de tener el pelo largo: ¡Este puede ser absorbido por la corriente de aire!
- ¡Solamente ponga en marcha el aparato con las rejillas protectoras cerradas!
- Si necesita retirar la protección del ventilador, apague primero el aparato y desconecte el enchufe de corriente.
- ¡Utilice una base adecuada para que el aparato no se pueda volcar durante la puesta en marcha!
- No coloque el aparato al lado de estufas u otras fuentes de calor.
- No repare usted mismo el aparato. Póngase en contacto con un técnico autorizado. Si el cable de alimentación está dañado, corresponde al fabricante, a su representante o persona de cualificación similar su reemplazo para evitar peligros.
- Este aparato puede ser usado por niños de más de 8 años de edad y personas con capacidades físicas, sensoriales o mentales reducidas, o falta de experiencia y conocimientos, si reciben

supervisión o instrucciones sobre el uso del aparato de forma segura y comprenden los riesgos que implica.

- Los niños no deben jugar con el aparato.
- La limpieza y el mantenimiento por parte del usuario no deben ser realizados por niños sin supervisión.
- No sumerja el aparato en agua para su limpieza. Siga las instrucciones según lo estipulado en el capítulo “Limpieza”.

Desembalado del aparato

1. Saque el aparato del embalaje.
2. Quite todos los materiales de embalaje como películas de plástico, protecciones, sujeciones de cables, y cartones.
3. Compruebe que están todas las piezas.
4. Si el contenido del embalaje está incompleto u observa daños, no use el aparato. Devuélvalo de inmediato al vendedor.

i NOTA:

Es posible que queden residuos derivados de la producción en el aparato. Le recomendamos que limpie el aparato como se describe en “Limpieza”.

Indicación de los elementos de manejo/ Contenido en la entrega

Página 3

- 1 Clips
- 2 Gancho de fijación
- 3 Propulsor
- 4 Rejilla del ventilador
- 5 Tornillo de montaje M2,5*8mm con rosca
- 6 Carcasa de conexión
- 7 Tubos de soporte
- 8 Tubo con tapón del depósito
- 9 Depósito de agua
- 10 Base humidificadora
- 11 Soporte con tapa

Página 4: Resumen de montaje

- 12 Tornillos M5*18 mm (4 ×)
- 13 Pie (Placa de base)
- 14 Placa metálica con agujeros de montaje (1 ×)
- 15 Roscas M5 (4 ×)
- 16 Chasis del soporte (2 ×)
- 17 Tornillos M6*10 mm con roscas
- 18 Motor

- 19 Rejilla protectora trasera
- 20 Roscas para la rejilla de ventilador posterior
- 21 Tornillo de fijación para propulsor
- 22 Rejilla protectora delantera

Sin Imagen:

- Mando a distancia
- Tornillos ST4*25 mm para fijar el humidificador al soporte
- Roscas M6 para fijar el motor a las varas del soporte (2 ×)

Notas de uso

- Puede usar el aparato para aumentar la humedad del aire en un entorno seco. Esto ofrece las ventajas siguientes:
 - Proporciona un entorno de interior saludable y por lo tanto es positivo para su bienestar.
 - Su piel no se seca tan rápidamente.
 - Se elimina la estática del aire.
- El aparato funciona mejor si se mantienen puertas y ventanas cerradas cuando se usa en modo niebla.

Conexión eléctrica

1. Antes de introducir la clavija en la caja de enchufe, asegúrese que la tensión de la red sea equivalente a la de su aparato. Las indicaciones para esto las encontrará en la placa de identificación.
2. Conecte el aparato a una caja de enchufe de contacto de protección e instalada por la norma. El testigo indicador POWER muestra que se ha conectado la alimentación.

Colocar baterías en el mando a distancia

(Las pilas no forman parte del suministro.)

1. Abra la tapa de la cámara para pilas en la parte posterior del mando a distancia.
2. Coloque 2 pilas MICRO del tipo R03 “AAA” 1,5V.
3. Preste atención a la polaridad correcta. Puede encontrar más detalles en el compartimiento de baterías.
4. Cierre la cámara para pilas.

NOTA:

Si el mando a distancia no se va a utilizar durante un periodo más bien largo, retire por favor las pilas, para evitar un "derrame" del ácido de pila.

ATENCIÓN:

- Las pilas usadas no pertenecen a los desechos case-ros. Lleve las pilas viejas a un punto de recogida pre-visto. Información para ello se obtiene en su municipio.
- Diferentes tipos de pila o pilas nuevas y usadas no se pueden utilizar conjuntamente.

Alcance de mando a distancia

El mando a distancia tiene un alcance de 8 metros. Si este alcance se reduce, debe cambiar las baterías.

- Para usar el mando a distancia, oriéntelo al sensor de la parte anterior del chasis del interruptor.
- Compruebe si hay obstáculos entre el mando a distancia y el sensor.
- El ángulo del mando a distancia respecto al sensor remoto no debe exceder los 30° a derecha, izquierda, arriba y abajo.

Ubicación

Como ubicación se apropia una superficie antideslizante y plana.

Instrucciones de montaje

El aparato puede montarse por complete antes del uso. Recomendamos que consulte las figuras "Indicación de los elementos de manejo" y "Resumen de montaje" para montar.

Unidad base (Fig. a-c)

- Atomille los tubos (7) al soporte (13). Use los cuatro tornillos (12), la placa metálica (14) y las cuatro roscas (15).
- Fije el chasis del soporte (16) a las varas del soporte.

NOTA:

Las roscas y tornillos (17) están preinstalados en la parte posterior del chasis del interruptor.

- Compruebe si los tornillos (17) pueden haberse atomillado a demasiada profundidad. Si es el caso, aflójelos ligeramente. **No los saque por completo.**

NOTA:

Si un tornillo o perno se ha caído, proceda del modo siguiente:

- Aguante la unidad premontada (motor (18), chasis del interruptor (6) y base humidificadora (10)) de forma que el motor quede mirando hacia abajo.
- Introduzca una rosca (M6) en el eje al lado de las hendaduras para los tubos.
- Atomille los dos tornillos (17) en la parte posterior del chasis del interruptor ligeramente en las roscas.

- Coloque la unidad premontada a una profundidad de aproximadamente 3 cm sobre los tubos del soporte.

NOTA:

El cable del humidificador debe pasarse entre los dos tubos.

Fij la unidad premontada a los tubos del soporte fijando los dos tornillos (17).

- Fije la base del humidificador (10) con los tornillos grandes (ST4*25 mm) a la base del soporte. Para hacerlo, introduzca el tornillos desde abajo atravesando el soporte y la cubierta de éste en el pequeño agujero externo (Fig. derecha).

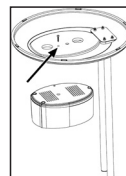

Ventilador (Abb. d)

- Retire la rosca preinstalada (20) del motor (18). Manténgala al alcance.
- Alinee la rejilla posterior del ventilador (19) con los huecos en el motor (18).

NOTA:

El asa debe estar orientada hacia arriba.

- Fije la rosca (20) de la rejilla posterior hacia la derecha.
- Fije el propulsor (3). Al hacerlo, use el pin de guía del eje del motor.
- Fije el tornillo (21) para el propulsor hacia la izquierda.
- Retire el tornillo y rosca preinstalado (5) de la rejilla delantera (22). Manténgalos al alcance.
- Abra los ganchos de fijación (2) de la rejilla protectora delantera.
- Fije la rejilla delantera encajando la ranura del clip (1) con la rejilla trasera.

NOTA:

Los agujeros para los tornillos (5) de la rejilla anterior y posterior deben estar alineados.

- Fije la rejilla del ventilador con el tornillo y la rosca (5).
- Cierre los cuatro clips (2).

Humidificador (Abb. e-f)

El tubo puede haberse instalado ya en el chasis del interruptor. En tal caso, prosiga con el montaje a partir del apartado 18.

- Pase el tubo (8) desde la parte delantera a la trasera entre las dos varas del soporte (7). Introduzca el tubo de abajo arriba por la apertura del lado inferior del chasis del interruptor (6).

NOTA:

El extremo del tubo con el tapón del depósito debe colocarse en la parte anterior sobre el humidificador.

- Introduzca el tubo desde atrás hacia delante por la apertura de la parte superior del chasis del interruptor.

18. Tire del tubo de forma que quede plano contra la parte posterior del chasis del interruptor.

NOTA:

Los dos extremos del tubo deben tener aproximadamente la misma longitud.

19. Conecte el extremo superior del tubo al conector de la rejilla (22).

NOTA:

El tubo sobre el chasis del interruptor no debe "colgar". El agua que se acumula en el tubo evita la formación de niebla. Si es necesario, empuje hacia atrás la sección superior del tubo.

20. Coloque el depósito de agua (9) sobre la base del humidificador (10).
 21. Coloque el tapón del depósito en el extremo inferior del tubo, sobre el depósito de agua. Las ranuras del tapón del depósito deben encajar en el espacio de la apertura al depósito de agua.

NOTA:

- El tapón del depósito del extremo del tubo puede girarse.
- El depósito de agua debe estar firmemente fijado a la base de forma que no pueda escapar niebla entre el depósito de agua y la base. Si es necesario, fije la sección inferior del tubo.

Utilización

Llenado de agua

⚠ ATENCIÓN:

No llene el depósito de agua con agua de secadoras de ropa ni agua con aditivos (como aceites perfumados, perfume, suavizante u otros químicos). Hacerlo podría dañar el aparato.

NOTA:

- Use exclusivamente agua destilada, hervida o del grifo sin aditivos.
- Cambie el agua cada 3-4 días, aunque aún no se haya usado.
- Si el aparato no se ha usado durante periodos prolongados, retire el agua del depósito y de la base del humidificador.
- Tire del extremo del tubo con el tapón del depósito para sacarlo del depósito de agua.
- Levante el depósito de la base del humidificador y gírelo. El agujero de llenado se encuentra en la parte inferior del depósito.
- Gire el tapón del depósito y llene con agua hasta 1 centímetro por debajo del borde. El depósito tiene una capacidad de aproximadamente 3 litros.
- Cierre de nuevo el depósito y colóquelo sobre la base.

- Coloque el extremo del tubo con el tapón del depósito sobre el depósito.

NOTA:

Observe las hendiduras del tapón del depósito (ver instrucciones de montaje, apartado 21).

Ajustaciones fundamentales

Antes de poner en marcha el aparato, ajuste el ángulo de inclinación de la soplante. Puede poner el ángulo de inclinación en la posición deseada inclinando con las dos manos la carcasa de la soplante.

NOTA:

- El ángulo de inclinación es de unos 10 grados.
- El tubo sobre el chasis del interruptor no debe "colgar" debido a la inclinación del ventilador. El agua que se acumula en el tubo evita la formación de niebla.

Puede usar el aparato con el mando a distancia o los botones del chasis del interruptor. Las funciones son idénticas.

NOTA:

Los LED del chasis del interruptor indican la configuración.

ON/OFF Encendido/apagado

Use el botón **ON/OFF** para encender o apagar el aparato.

NOTA:

- Cuando encienda por primera vez tras conectar el enchufe a la corriente, el ventilador funciona en NOR (normal) con baja velocidad (LO).
- Tras apagar y volver a encender usando el botón **ON/OFF**, el aparato seguirá funcionando en el último modo establecido.

SPEED Velocidad

Pulse la tecla **SPEED**, para seleccionar uno de los tres grados de velocidad.

- LO baja
- MI media
- HI alta

TIMER Temporizador

Si desea desconectar el aparato por temporizador, pulse la tecla **TIMER**.

NOTA:

Con cada pulsación sobre la tecla **TIMER** se prolonga el tiempo de funcionamiento por media hora. Tiempo de apagado máximo: 7,5 horas.

MODE Funciones de cambio de viento

El aparato dispone sobre dos funciones especiales: NAT (NATURE) y SLE (SLEEP). Las revoluciones del ventilador se modifican de diferente forma en ambas funciones.

Pulse la tecla **MODE**, para conectar estas funciones.

NAT *Modo natural*

- Si se selecciona la posición HI (alta velocidad), la velocidad alterna entre alta - media - baja - apagado.
- Si selecciona MI (velocidad media), la velocidad alterna entre moderada - baja - apagado.
- En posición LO (baja velocidad), la velocidad alterna entre baja - apagado.

SLE *Modo reposo*

- Si está en velocidad HI: El ventilador funciona los primeros 30 minutos como en "Modo natural" en posición de velocidad HI. En los siguientes 30 minutos el ventilador funciona como en "Modo natural" en velocidad MI. El resto del tiempo el ventilador funciona como en "Modo natural" en posición LO.
- Si está en velocidad MI: En ventilador funciona los primeros 30 minutos como en "Modo natural" en posición MI. El resto del tiempo, el ventilador funciona como en "Modo natural" en posición LO.
- Si está en velocidad LO: Cambia entre velocidad lenta y apagado del ventilador como en "Modo natural".

NOR *Normal*

- Seleccione la función NOR (NORMAL) para volver al funcionamiento normal.

OSC *Oscilación*

- Si seleccione la función **OSC**, el aparato gira de forma independiente en un área de aprox. 60 grados.
- Para desconectar la función, pulse nuevamente la tecla **OSC**.

MOIST *Niebla*

El humidificador puede activarse y apagarse sin importar el modo del ventilador.

Pulse el botón **MOIST** para seleccionar la intensidad de la niebla:

- LO baja
- MI media
- HI alta

Para desactivar la función, pulse el botón **MOIST** de nuevo.

Rellenar el agua

Cuando quiera rellenar el depósito:

1. Apague el aparato.
2. Desconecte el enchufe de la corriente.
3. Si es necesario, deseche el agua restante del depósito.
4. Proceda como se describe en "Llenar con agua".

Apagado

Si quiere apagar el ventilador:

1. Apague el aparato.
2. Desconecte el enchufe de la corriente.
3. Vacíe el depósito de agua y la base del humidificador si no va a usar el aparato durante un tiempo prolongado.

Limpieza

AVISO:

- Antes de la limpieza retire siempre la clavija de red.
- En caso de que retire la rejilla protectora: Siempre desconecte el aparato y retire la clavija de red.
- Para la limpieza, en ningún caso sumergir el aparato en agua. Podría causar un electrochoque o un incendio.

ATENCIÓN:

- No utilice un cepillo de alambre u objetos abrasivos.
- No utilice detergentes agresivos o abrasivos.

Chasis

- Limpie el exterior del aparato con un paño seco, sin aditivos.

- En caso de que el aparato esté gravemente ensuciado, humedezca el paño con un poco de agua y después seque el aparato.

Depósito de agua

- Enjuague el depósito con agua limpia.
- Deje secar el depósito antes de cerrarlo.

Base humidificadora

- Limpie la zona sobre la que se asienta el depósito de agua una vez por semana.
- Limpie la zona con una gamuza humedecida.
- Si es necesario, use unas gotas de vinagre blanco y déjelo actuar aprox. 5 minutos.
- Limpie la zona de nuevo a continuación.
- La suciedad incrustada puede soltarse con un cepillo de nylon.

Descalcificación

Los intervalos de descalcificación dependen del grado hidrotimétrico del agua y de la frecuencia del uso.

- Si está muy sucio, añada aprox. 100 ml de vinagre blanco al agua para limpiar.
- Deje la solución en el depósito durante aprox. 10 minutos.
- Enjuague el depósito con agua limpia.

Solución de problemas

Problema	Posible causa	Solución
El aparato no funciona.	No hay alimentación	Compruebe la toma de corriente.
	Electrónica defectuosa	Solicite ayuda al vendedor o a un centro de servicio.
El POWER LED y uno de los MOIST LED (LO/MI/HI) están encendidos, pero no se produce niebla.	Depósito de agua vacío.	Llene el depósito de agua.
No se produce la suficiente niebla.	Agua acumulada en el tubo bajo el chasis de interruptor.	Presione la parte superior del tubo para que no se pueda acumular agua.
	Humidificador sucio.	Limpie el humidificador.
	Agua sucia.	Cambie el agua.
Sale niebla o agua entre el depósito de agua y la base del humidificador.	Sección inferior del tubo demasiado corta.	Tire de la sección inferior del tubo de forma que el depósito se ajuste con firmeza sobre la base.
Malos olores.	Agua vieja o sucia.	Cambie el agua y limpie el humidificador.

Datos técnicos

Modelo:PC-VL 3069 LB
 Suministro de tensión: 220-240 V~, 50 Hz
 Consumo de energía: 85 W
 Clase de protección: I
 Peso neto: aprox. 3,60 kg

El derecho de realizar modificaciones técnicas y de diseño en el curso del desarrollo continuo del producto esta reservado.

Este dispositivo cumple con todas las directrices CE actuales, como la directriz de compatibilidad electromagnética y de bajo voltaje, y está fabricada según las últimas normas de seguridad.

Eliminación

Significado del símbolo "Cubo de basura"



Proteja nuestro medio ambiente, aparatos eléctricos no forman parte de la basura doméstica.

Haga uso de los centros de recogida previstos para la eliminación de aparatos eléctricos y entregue allí sus aparatos eléctricos que no vaya a utilizar más.

Ayudará en evitar las potenciales consecuencias, a causa de una errónea eliminación de desechos, para el medio ambiente y la salud humana.

Con ello, contribuirá a la recuperación, al reciclado y a otras formas de reutilización de los aparatos viejos eléctricos y electrónicos.

La información cómo se debe eliminar los aparatos, se obtiene en su ayuntamiento o su administración municipal.

Istruzioni per l'uso

Grazie per aver scelto il nostro prodotto. Vi auguriamo un buon utilizzo del dispositivo.

Simboli per questo manuale di istruzioni per l'uso

Le indicazioni importanti per la propria sicurezza sono indicati appropriatamente. Osservare assolutamente queste indicazioni, per evitare incidenti e danni all'apparecchio:



AVVISO:

Previene i rischi della propria salute ed indica possibili rischi di ferite.



ATTENZIONE:

Indica possibili pericoli per l'apparecchio o altri oggetti.



NOTA:

Mette in risalto consigli ed informazioni.

Indice

Elementi di comando.....	3
Panoramica dell'assemblaggio.....	4
Note generali	37
Avvertenze speciali di sicurezza per questo apparecchio.....	38
Disimballaggio dell'apparecchio	39
Elementi di comando/Nella fornitura.....	39
Note per l'uso	39
Allacciamento alla rete elettrica	39
Inserimento delle batterie nel telecomando.....	39
Uso del telecomando	40
Sito	40
Istruzioni per il montaggio.....	40
Unità base (Fig. a-c).....	40
Ventilatore (Fig. d).....	40
Umidificatore (Fig. e-f).....	40
Uso.....	41
Riempire con acqua	41
Impostazioni di base	41
ON/OFF Accensione/spegnimento	41
SPEED Velocità.....	41
TIMER Timer	41
MODE Funzioni di cambio aria	41
OSC Oscillazione	42
MOIST Umidità	42
Riempire il serbatoio d'acqua.....	42
Spegnimento	42

Pulizia.....	42
Alloggiamento	42
Serbatoio dell'acqua.....	42
Base dell'umidificatore.....	43
Decalcificazione	43
Risoluzione di problemi	43
Dati tecnici	43
Smaltimento	43
Significato del simbolo "Eliminazione".....	43

Note generali

Prima di mettere in funzione questo apparecchio, leggere molto attentamente le istruzioni per l'uso e conservarle con cura unitamente al certificato di garanzia, allo scontrino e, se possibile, alla scatola di cartone con la confezione interna. Se passate l'apparecchio a terzi, consegnate anche le istruzioni per l'uso.

- Utilizzare l'apparecchio esclusivamente per scopi privati e conformemente al tipo di applicazione previsto. Questo prodotto non è stato concepito ai fini di un impiego in ambito industriale.
- Non utilizzarlo all'aperto. Proteggerlo dal calore, nonché dall'esposizione diretta ai raggi solari e dall'umidità (non immergerlo mai in sostanze liquide) e tenerlo a distanza da oggetti con spigoli affilati. Non utilizzare l'apparecchio con le mani umide. Nel caso in cui si bagni o si inumidisca l'apparecchio, staccare immediatamente la spina.
- Disattivare l'apparecchio e staccare sempre la spina dalla relativa presa (prendendo in mano la spina, non tirando il cavo) allorché non si utilizza l'apparecchio, quando si applicano degli accessori oppure nel caso in cui lo si debba pulire o si siano manifestate anomalie.
- **Non** mettere in funzione l'apparecchio senza sorveglianza. Spegnerne sempre l'apparecchio, se si desidera uscire dalla stanza. Estrarre la spina dalla presa.
- Controllare regolarmente che l'apparecchio e il cavo non presentino tracce di danneggiamento. In tal caso l'apparecchio non deve più essere utilizzato.
- Utilizzare esclusivamente accessori originali.
- Per sicurezza tenere l'imballaggio (sacchetto di plastica, scatola, polistirolo, ecc.) fuori dalla portata dei bambini.



AVVISO:

Non lasciar giocare i bambini piccoli con la pellicola di plastica. **Pericolo di soffocamento!**

Avvertenze speciali di sicurezza per questo apparecchio

AVVISO:

Scollegare il dispositivo dall'alimentazione quando si aggiunge acqua o durante la pulizia.

ATTENZIONE:

- L'umidificatore integrato funziona con gli ultrasuoni. Questo suono potrebbe disturbare animali domestici.
- Non mettere il dispositivo direttamente accanto a dispositivi di riscaldamento o dispositivi elettrici.
- Far attenzione a non graffiare la sonda a ultrasuoni.
- Non infilare mai le dita né oggetti nella grata!
- Attenzione con i capelli lunghi! Possono essere aspirati dalla corrente d'aria!
- Mettete in funzione l'apparecchio solo a grata di protezione chiusa!
- Se bisogna rimuovere la griglia del ventilatore, spegnere prima il dispositivo e scollegare la presa di corrente.
- Scegliete una superficie piana affinché l'apparecchio non possa rovesciarsi mentre è in funzione!
- Non mettere l'apparecchio direttamente accanto a forni o altre fonti di calore.
- Non riparare l'apparecchio da soli. Contattare sempre un tecnico autorizzato. Se il cavo di alimentazione è danneggiato, farlo sostituire dal produttore, dall'agente addetto all'assistenza oppure da personale qualificato per evitare situazioni pericolose.
- Questo apparecchio può essere usato da bambini dagli 8 anni in su e da persone con ridotte capacità fisiche, sensoriali o mentali o con mancanza di esperienza e conoscenza, se sono controllate o istruite all'uso dell'apparecchio in modo sicuro per capire il pericoli.

- I bambini non devono giocare con l'apparecchio.
- Pulizia e manutenzione da parte dell'utente non devono essere eseguite dai bambini senza supervisione.
- Non immergere il dispositivo in acqua per pulirlo. Segui le istruzioni descritte nel capitolo "Pulizia".

Disimballaggio dell'apparecchio

1. Rimuovere la macchina dalla confezione.
2. Rimuovere tutti i materiali di imballaggio come pellicole di plastica, materiali di riempimento, fermacavi e cartone.
3. Controllare che il contenuto della confezione sia completo.
4. In caso di contenuti mancanti o danneggiati, non mettere in funzione l'apparecchio. Riportarlo immediatamente al rivenditore.

i NOTA:

Potrebbero esserci polvere o residui di produzione sull'apparecchio. Si raccomanda di pulire la macchina come descritto nella sezione "Pulizia".

- Vite ST4*25 mm per fermare l'umidificatore alla base
- Dadi M6 per fermare il motore ai tubi base (2 ×)

Note per l'uso

- È possibile usare questo dispositivo per aumentare l'umidità dell'aria in un ambiente secco. Questo consente i seguenti vantaggi:
 - Fornire un ambiente interno salutare e quindi beneficiare al benessere.
 - La pelle non si secca facilmente.
 - La staticità dell'aria è eliminata.
- Il dispositivo funziona meglio se le finestre e le porte sono chiuse se usato in modalità umidità.

Elementi di comando/Nella fornitura

Pagina 3

- 1 Gancio
- 2 Gancio di fissaggio
- 3 Elica
- 4 Griglia di protezione
- 5 Vite di montaggio M2,5*8 mm con dado
- 6 Cassetta di comando
- 7 Tubi d'appoggio
- 8 Tubo con coperchio del serbatoio
- 9 Serbatoio dell'acqua
- 10 Base dell'umidificatore
- 11 Base con coperchio

Pagina 4: Panoramica dell'assemblaggio

- 12 Viti M5*18 mm (4 ×)
- 13 Piede d'appoggio (Piastra base)
- 14 Piastra metallica con fori di montaggio (1 ×)
- 15 Dadi M5 (4 ×)
- 16 Coperchio della base (2 ×)
- 17 Viti M6*10 mm con dadi
- 18 Motore
- 19 Grata posteriore
- 20 Dadi per griglia del protezione posteriore
- 21 Vite di fissaggio per elica
- 22 Vite di fissaggio per elica

Non nell'immagine:

- Telecomando

Allacciamento alla rete elettrica

1. Prima di infilare la spina nella presa, esaminare se la tensione di rete che si intende utilizzare corrisponde a quella dell'apparecchio. I relativi dati sono riportati sull'etichetta di identificazione.
2. Collegare l'apparecchio ad una presa con contatto di terra regolarmente installata da. La spia luminosa POWER mostra che l'alimentazione è connessa.

Inserimento delle batterie nel telecomando

(Le batterie sono escluse dalla fornitura.)

1. Aprire il coperchio del vano batterie sul retro del telecomando.
2. Inserire 2 batterie MICRO del tipo R03 "AAA" 1,5V.
3. Fare attenzione che i poli coincidano. Ulteriori informazioni possono essere trovate nel vano batteria.
4. Chiudere il vano batterie.

i NOTA:

Se il telecomando non viene usato per un periodo di tempo prolungato, togliere le batterie per evitare l'ossidazione.

⚠ ATTENZIONE:

- Non gettare le batterie esauste nei rifiuti domestici. Portare le batterie esauste in un apposito centro di raccolta. Il vostro comune vi fornirà informazioni in merito.
- Non impiegare contemporaneamente batterie di tipo diverso o batterie nuove insieme a batterie usate.

Uso del telecomando

Il telecomando funziona in un arco di ca. 8 metri. Se questa distanza diminuisce, le batterie devono essere sostituite.

- Per usare il telecomando, puntarlo verso il sensore sul lato anteriore dell'alloggiamento dell'interruttore.
- Accertarsi che non vi siano ostacoli tra il telecomando e il sensore.
- L'angolo del telecomando al sensore del telecomando non deve superare i 30° da destra, sinistra, sopra e sotto.

Sito

Sito idoneo è una superficie piana e non scivolosa.

Istruzioni per il montaggio

Il dispositivo deve essere montato completamente prima dell'uso! Si consiglia di far riferimento alle figure "Elementi di comando" e "Panoramica dell'assemblaggio" durante il montaggio.

Unità base (Fig. a-c)

1. Avvitare i tubi (7) sulla base (13). Utilizzare le quattro viti (12), la piastra metallica (14) e i quattro dadi (15).
2. Montare il coperchio della base (16) sui tubi della base.

NOTA:

I dadi e le viti (17) sono preinstallate sul retro dell'alloggiamento di accensione.

3. Controllare se le viti (17) sono state avvitate per bene. In questo caso, svitare leggermente le viti. Non avvitare completamente!

NOTA:

Se una vite o un bullone è caduta, procedere come di seguito:

- Tenere l'unità premontata (motore (18), alloggiamento dell'interruttore (6) e base dell'umidificatore (10)) in modo che il motore sia rivolto verso il basso.
- Inserire un dado (M6) nell'asse al lato delle chiusure per i tubi.
- Avvitare leggermente le due viti (17) sul retro dell'alloggiamento dell'interruttore nei dadi.

4. Regolare l'unità premontata per una profondità di circa 3 cm sui tubi d'appoggio.

NOTA:

L'impugnatura deve essere rivolta verso l'alto.

Fermare l'unità premontata ai tubi base stringendo le due viti (17).

5. Fermare la base dell'umidificatore (10) con la vite grande (ST4*25 mm) alla base del corpo. A tale scopo inserire la vite dal basso nell'appoggio e il coperchio sul foro esterno piccolo (Fig. sulla destra).

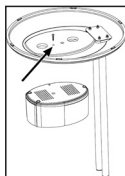

Ventilatore (Fig. d)

6. Rimuovere il dado preinstallato (20) dal motore (18). Tenerlo vicino alla mano.
7. Allineare la griglia di protezione posteriore (19) con le rientranze del motore (18).

NOTA:

L'impugnatura deve essere rivolta verso l'alto.

8. Stringere il dado (20) in senso orario per la griglia di protezione posteriore.
9. Montare l'elica (3). In questa fase, usare la spina guida sull'asse del motore.
10. Stringere la vite (21) anti orario per l'elica girando in senso.
11. Rimuovere la vite premontata e il dado (5) dalla griglia di protezione anteriore (22). Tenerlo vicino alla mano.
12. Aprire i ganci di fissaggio (2) sul lato anterior della griglia protettiva.
13. Montare la griglia di protezione anteriore facendo combaciare la scanalatura del gancio (1) alla griglia di protezione posteriore.

NOTA:

I fori per la vite (5) della griglia di protezione anteriore e posteriore devono essere allineati.

14. Fermare la griglia di protezione con la vite e il dado (5).
15. Chiudere i quattro ganci di fissaggio (2).

Umidificatore (Fig. e-f)

Il tubo può essere già installato sull'alloggiamento dell'interruttore. In questo caso, continuare l'assemblaggio dalla voce 18.

16. Introdurre il tubo (8) dal lato anteriore a quello posteriore tra i due tubi base (7). Inserire poi il tubo dal basso verso l'alto attraverso l'apertura del lato inferiore dell'alloggiamento dell'interruttore (6).

NOTA:

L'estremità del tubo con il coperchio del serbatoio deve essere posizionata sul lato anteriore sopra l'umidificatore.

17. Inserire il tubo dal lato posteriore a quello anteriore attraverso l'apertura sopra l'alloggiamento dell'interruttore.
18. Tirare il tubo in modo che sia completamente contro il lato posteriore dell'alloggiamento dell'interruttore.

NOTA:

Le due estremità del tubo devono avere quasi la stessa lunghezza.

19. Collegare l'estremità superiore del tubo al connettore del tubo sulla griglia di protezione (22).

i NOTA:

Il tubo sopra l'alloggiamento dell'interruttore non deve essere "curvo". L'acqua che si accumula nel tubo previene la formazione di umidità. Se necessario, spingere la sezione superiore del tubo.

20. Mettere il serbatoio dell'acqua (9) sulla base dell'umidificatore (10).
21. Montare il coperchio del serbatoio sull'estremità inferiore del tubo sul serbatoio dell'acqua. L'incavo del coperchio del serbatoio deve aderire nella scanalatura dell'apertura al serbatoio dell'acqua.

i NOTA:

- Il coperchio del serbatoio sull'estremità del tubo può essere girato.
- Il serbatoio dell'acqua deve essere montato correttamente alla base in modo che l'umidità non fuoriesca tra il serbatoio dell'acqua e la base. Se necessario, stringere la sezione inferiore del tubo.

Uso

Riempire con acqua

⚠ ATTENZIONE:

Non riempire il serbatoio dell'acqua con acqua di asciugatrici e acqua con additivi (come oli profumati, profumi, ammorbidenti o altri prodotti chimici). In questo modo si rischia di danneggiare il dispositivo.

i NOTA:

- Utilizzare solo acqua di rubinetto fredda, distillata o bollita, senza additivi.
 - Sostituire l'acqua ogni 3-4 giorni, anche se non è stata ancora utilizzata.
 - Se il dispositivo non è stato utilizzato per lunghi periodi, rimuovere l'acqua dal serbatoio dell'acqua e dalla base dell'umidificatore.
- Tirare l'estremità del tubo con il coperchio del serbatoio dal serbatoio dell'acqua.
 - Sollevare il serbatoio dalla base dell'umidificatore e girarlo. Il foro di riempimento è situato sulla base del serbatoio.
 - Girare il coperchio del serbatoio e riempirlo fino a ca. 1 centimetro al di sotto del bordo. Il serbatoio riempie circa 3 litri.
 - Chiudere nuovamente il coperchio e rimettere il serbatoio sulla base.
 - Mettere l'estremità del tubo con il coperchio del serbatoio sul serbatoio dell'acqua.

i NOTA:

Prendere nota dell'incavo del coperchio del serbatoio (vedere le istruzioni di assemblaggio, voce 21).

Impostazioni di base

Prima di mettere in funzione l'apparecchio regolare l'angolo di inclinazione della ventola. Si può portare l'angolo di inclinazione nella posizione desiderata rivolgendo la scatola della ventola all'indietro.

i NOTA:

- L'angolo di inclinazione è di ca. 10 gradi.
- Il tubo sopra l'alloggiamento dell'interruttore non deve essere "piegato" per l'inclinazione dell'unità di emissione aria. L'acqua che si raccoglie nel tubo previene la formazione di umidità.

È possibile utilizzare il dispositivo utilizzando il telecomando e i tasti sull'alloggiamento dell'interruttore. Le funzioni sono identiche.

i NOTA:

I LED sull'alloggiamento dell'interruttore indicano le impostazioni.

ON/OFF Accensione/spengimento

Utilizzare il tasto **ON/OFF** per accendere o spegnere il dispositivo.

i NOTA:

- Quando si accende per la prima volta il dispositivo dopo che è stato collegato all'alimentazione mediante la presa, il ventilatore funziona in modalità NOR (normale) con una bassa velocità (LO).
- Dopo aver spento e riaccessi nuovamente il dispositivo utilizzando il tasto **ON/OFF**, il dispositivo continua a funzionare nell'ultima modalità impostata.

SPEED Velocità

Premere il tasto **SPEED** per selezionare uno dei tre livelli di velocità.

- LO bassa
- MI media
- HI alta

TIMER Timer

Se si desidera spegnere l'apparecchio a tempo, premere il tasto **TIMER**.

i NOTA:

Ogni volta che si preme il tasto **TIMER**, il tempo di funzionamento si prolunga di una mezzora. Tempo di spegnimento massimo: 7,5 ore.

MODE Funzioni di cambio aria

L'apparecchio dispone di due funzioni speciali: NAT (NATURE) e SLE (SLEEP). Il numero di giri del ventilatore varia diversamente in entrambe le funzioni.

Premere il tasto **MODE** per attivare queste funzioni.

NAT *Modalità naturale*

- Se è selezionata l'impostazione HI (velocità alta), la velocità si alterna tra alta – media – bassa – disattiva.
- Se è stata selezionata l'impostazione MI (velocità media), la velocità si alterna tra media – bassa – disattiva.
- Nell'impostazione LO (velocità bassa), la velocità si alterna tra bassa - disattiva.

SLE *Modalità Sleep*

- Se è impostata la velocità HI: Il ventilatore funziona per i primi 30 minuti come in "Modalità naturale" all'impostazione di velocità HI. Nei successivi 30 minuti il ventilatore funziona come in "Modalità naturale" all'impostazione MI. Per il tempo rimanente il ventilatore funziona come in "Modalità naturale" all'impostazione di velocità LO.
- Se la velocità MI è impostata: Il ventilatore funziona per i primi 30 minuti come in "Modalità naturale" all'impostazione di velocità MI. Per il tempo rimanente il ventilatore funziona come in "Modalità naturale" all'impostazione di velocità LO.
- Se è impostata la velocità LO: Selezionare le velocità basse e spegnimento del ventilatore come in "Modalità naturale".

NOR *Normale*

- Selezionare la funzione NOR (NORMAL) per ripristinare il funzionamento normale.

OSC *Oscillazione*

- Se si seleziona la funzione **OSC**, l'apparecchio oscilla autonomamente in un raggio di 60 gradi circa.
- Per disattivare la funzione, premere di nuovo il tasto **OSC**.

MOIST *Umidità*

L'umidificatore può essere acceso e spento indipendentemente dalla modalità del ventilatore.

Premere il tasto **MOIST** per selezionare l'intensità di umidità:

- LO bassa
- MI media
- HI alta

Per disattivare la funzione, premere nuovamente il tasto **MOIST**.

Riempire il serbatoio d'acqua

Quando si riempie il serbatoio:

1. Spegnerne il dispositivo.
2. Scollegare la spina di alimentazione.
3. Se necessario, versare via l'acqua rimanente dal serbatoio.
4. Procedere come descritto in "Riempire con acqua".

Spegnimento

Se si desidera spegnere il ventilatore:

1. Spegnerne il dispositivo.
2. Scollegare la spina di alimentazione.
3. Svuotare il serbatoio dell'acqua e la base dell'umidificatore se non si usa il dispositivo per un lungo periodo.

Pulizia

AVVISO:

- Prima della pulizia staccare sempre la spina.
- Qualora si tolga la griglia di protezione: spegnere sempre l'apparecchio e staccare la spina.
- In nessun caso immergere l'apparecchio in acqua per la pulizia. Ne potrebbe conseguire un corto circuito o incendio.

ATTENZIONE:

- Non usare pagliette o altri oggetti abrasivi.
- Per la pulizia non usare detersivi forti o abrasivi.

- Nel caso di sporco resistente inumidire il panno in acqua ed infine asciugarlo.

Serbatoio dell'acqua

- Sciacquare il serbatoio con acqua pulita.
- Attendere che il serbatoio si asciughi prima di chiudere nuovamente il dispositivo.

Base dell'umidificatore

- Pulire l'area sulla quale poggia il serbatoio dell'acqua una volta alla settimana.
- Pulire l'area con un panno umido.
- Se necessario, usare qualche goccia di aceto bianco e lasciarla agire per ca. 5 minuti.
- Poi pulire nuovamente l'area.
- Lo sporco eccessivo può essere rimosso con una spazzola di nylon.

Decalcificazione

Gli intervalli di decalcificazione dipendono dal grado di durezza dell'acqua e dalla frequenza dell'uso.

- Se il serbatoio è molto sporco, aggiungere ca. 100 ml di aceto bianco all'acqua.
- Lasciare la soluzione nel serbatoio per ca. 10 minuti.
- Sciacquare il serbatoio con acqua pulita.

Risoluzione di problemi

Problema	Possibile causa	Soluzione
Il dispositivo non funziona.	No alimentazione	Controllare la presa principale.
	Elettronica difettosa	Contattare il centro assistenza o il rivenditore.
Il POWER LED e quello dell' MOIST LED (LO/MI/HI) sono accesi, ma non viene prodotta umidità.	Il serbatoio dell'acqua è vuoto.	Riempire il serbatoio dell'acqua.
Non viene prodotta abbastanza umidità.	L'acqua viene raccolta nel tubo sotto l'alloggiamento dell'interruttore.	Spingere la sezione superiore del tubo in modo che l'acqua non si accumuli.
	L'umidificatore è sporco.	Pulire l'umidificatore.
	L'acqua è sporca.	Cambiare l'acqua.
Umidità e acqua fuoriescono tra il serbatoio dell'acqua e la base dell'umidificatore.	La sezione inferiore del tubo è troppo corta.	Spingere la sezione inferiore del tubo in modo che il serbatoio dell'acqua sia ben posizionato sulla base.
C'è un cattivo odore.	L'acqua è troppo vecchia o sporca.	Cambiare l'acqua e pulire l'umidificatore.

Dati tecnici

Modello:PC-VL 3069 LB
Alimentazione rete: 220 - 240 V~, 50 Hz
Consumo di energia: 85 W
Classe di protezione: I
Peso netto:ca. 3,60 kg

Si riserva il diritto di apportare modifiche tecniche e di design nel corso dello sviluppo del prodotto.

Questo dispositivo risponde a tutte le direttive della CE, come la direttiva sulla compatibilità elettromagnetica e quella sul basso voltaggio ed è prodotto secondo le più recenti norme di sicurezza.

Smaltimento

Significato del simbolo "Eliminazione"



Salvaguardare l'ambiente, gli elettrodomestici non vanno eliminati come rifiuti domestici.

Per l'eliminazione degli elettrodomestici, fare uso dei posti di raccolta previsti per questo tipo e porre quegli elettrodomestici che non sono più in uso.

Si contribuisce così ad evitare un effetto potenziale sull'ambiente e sulla salute, dovuto magari ad una eliminazione sbagliata.

Questo significa un contributo personale alla riutilizzazione, al riciclaggio e altre forme di utilizzazione di elettrodomestici ed apparecchi elettronici usati.

Si possono trovare le corrispondenti informazioni sugli appositi luoghi di raccolta, nelle amministrazioni dei comuni.

Instruction Manual

Thank you for choosing our product. We hope you will enjoy using the appliance.

Symbols in this Instruction Manual

Important information for your safety is specially marked. It is essential to comply with these instructions in order to avoid accidents and prevent damage to the appliance:



WARNING:

This warns you of dangers to your health and indicates possible injury risks.



CAUTION:

This refers to possible hazards to the appliance or other objects.



NOTE:

This highlights tips and information.

Contents

Overview of the Components.....	3
Assembly Overview.....	4
General Notes.....	44
Special Safety Precautions for this Appliance.....	44
Unpacking the Appliance.....	46
Overview of the Components / Scope of Delivery.....	46
Notes for Use.....	46
Electrical Connection.....	46
Fitting Batteries into the Remote Control.....	46
Remote Control Range.....	46
Position.....	46
Assembly Instructions.....	47
Base Unit (Fig. a - c).....	47
Fan (Abb. d).....	47
Humidifier (Fig. e - f).....	47
Operation.....	48
Fill with Water.....	48
Basic Settings.....	48
ON/OFF Switch ON/OFF.....	48
SPEED Speed.....	48
TIMER Timer.....	48
MODE Wind Change Functions.....	48
OSC Oscillation.....	49

MOIST Mist.....	49
Refill Water.....	49
Shutting Off.....	49
Cleaning.....	49
Housing.....	49
Water Tank.....	49
Humidifier Base.....	49
Decalcification.....	49
Troubleshooting.....	50
Technical Data.....	50
Disposal.....	50
Meaning of the "Dustbin" Symbol.....	50

General Notes

Read the operating instructions carefully before putting the appliance into operation and keep the instructions including the warranty, the receipt and, if possible, the box with the internal packing. If you give this appliance to other people, please also pass on the operating instructions.

- The appliance is designed exclusively for private use and for the envisaged purpose. This appliance is not fit for commercial use.
- Do not use it outdoors. Keep it away from sources of heat, direct sunlight, humidity (never dip it into any liquid) and sharp edges. Do not use the appliance with wet hands. If the appliance is humid or wet, unplug it immediately.
- When cleaning or putting it away, switch off the appliance and always pull out the plug from the socket (pull the plug itself, not the lead) if the appliance is not being used and remove the attached accessories.
- Do **not** operate the appliance without supervision. If you leave the room you should always turn the appliance off. Remove the plug from the socket.
- The appliance and the mains lead have to be checked regularly for signs of damage. If damage is found the appliance must not be used.
- Use only original spare parts.
- In order to ensure your children's safety, please keep all packaging (plastic bags, boxes, polystyrene etc.) out of their reach.



WARNING:

Do not allow small children to play with the plastic foil. **There is a danger of suffocation!**

Special Safety Precautions for this Appliance



WARNING:

Disconnect the appliance from the mains supply when refilling with water or during cleaning.

 **CAUTION:**

- The integrated humidifier works by ultrasound. This sound may be disturbing to pets.
 - Do not place the appliance directly next to heating appliances or electrical appliances.
 - Do not scratch the ultrasound probe.
-
- Never stick fingers or other objects through the protection grid.
 - Watch out for long hair! It can be caught in the fan owing to the air turbulence!
 - Use the appliance only with the protection grids on!
 - If you need to remove the fan guard, first switch off the appliance and disconnect the mains plug.
 - Select a stable base to avoid the tipping of the fan during use!
 - Do not place the appliance immediately next to stoves or other sources of heat.
 - Do not repair the appliance by yourself. Always contact an authorized technician. If the supply cord is damaged, it must be replaced by the manufacturer, its service agent or similarly qualified persons in order to avoid a hazard.
 - This appliance can be used by children aged from 8 years and above and persons with reduced physical, sensory or mental capabilities or lack of experience and knowledge if they have been given supervision or instruction concerning use of the appliance in a safe way and understand the hazards involved.
 - Children shall not play with the appliance.
 - Cleaning and user maintenance shall not be made by children without supervision.
 - Do not immerse the appliance into water for cleaning. Please follow the instructions as stipulated in the chapter “Cleaning”.

Unpacking the Appliance

1. Remove the appliance from the package.
2. Remove all packaging material such as films, filler, cable holders and cardboard.
3. Check the delivery contents for completeness.
4. Should the package contents be incomplete or damages be found, do not take the appliance into operation. Take it immediately back to the dealer.

NOTE:

Dust or production residues can be located on the appliance. We recommend to clean the appliance as described under "Cleaning".

Overview of the Components / Scope of Delivery

Page 3

- 1 Hook
- 2 Fastening hooks
- 3 Propeller
- 4 Protection grid
- 5 Mounting screw M2,5*8 mm with nut
- 6 Switch housing
- 7 Stand tubes
- 8 Tube with tank cap
- 9 Water tank
- 10 Humidifier base
- 11 Stand with cover

Page 4: Assembly Overview

- 12 M5*18 mm screws (4 ×)
- 13 Base (Base plate)
- 14 Metal plate with mounting holes (1 ×)
- 15 M5 nuts (4 ×)
- 16 Cover of the stand (2 ×)
- 17 M6*10 mm screws with nuts
- 18 Motor
- 19 Rear protection grid
- 20 Nut for rear protection grid
- 21 Attachment screw for propeller
- 22 Front protection grid

Not Shown:

- Remote control
- ST4*25 mm screw for fastening the humidifier to the stand
- M6 nuts to fasten the motor to the stand tubes (2 ×)

Notes for Use

- You can use this appliance to increase the air humidity in a dry environment. This offers the following benefits:
 - Provides a healthy indoor environment and is thus beneficial to your well-being.
 - Your skin does not dry out as readily.
 - Static in the air is eliminated.
- The appliance works best if doors and windows are kept closed when used in mist mode.

Electrical Connection

1. Before inserting the plug into the socket. Make sure that the mains voltage to be used matches that of the appliance. You can find this information on the nameplate.
2. Connect the appliance to a duly installed protective contact socket. The indicator lamp POWER shows that the power supply is connected.

Fitting Batteries into the Remote Control

(Batteries not supplied.)

1. Open the lid of the battery compartment on the rear of the remote control.
2. Insert 2 MICRO batteries of type R03 "AAA" 1.5V.
3. Please ensure the correct polarity. Details can be found in the battery compartment.
4. Close the battery compartment.

NOTE:

If you are not going to use the remote control for a prolonged period, remove the batteries in order to prevent them from leaking.

CAUTION:

- Used batteries should not be disposed of in the domestic waste. Please return all batteries to a special collection point. Your local authority will provide you with information on this.
- Different types of battery or new and used batteries must not be used together.

Remote Control Range

The remote control has a range of ca. 8 meters. If this range becomes shorter, the batteries must be changed.

- To use the remote control, point it at the sensor on the front of the switch housing.
- Make sure there are no obstacles between the remote control and the sensor.
- The angle of the remote control to the remote control sensor should not exceed 30° to the right, left, up, and down.

Position

The ideal position is a non-slip, flat surface.

Assembly Instructions

The appliance must be fully assembled before use! We recommend that you refer to the figures „Overview of the Components“ and „Assembly overview“ when assembling.

Base Unit (Fig. a-c)

1. Screw the tubes (7) onto the stand (13). Use the four screws (12), the metal plate (14), and the four nuts (15).
2. Attach the cover of the stand (16) to the stand tubes.

i NOTE:

The nuts and screws (17) are preinstalled on the rear of the switch housing.

3. Check if the screws (17) possibly have been screwed into deeply. In this case, turn the screws back a little. Do not screw them out all the way!

i NOTE:

If a screw or a bolt should have dropped off, proceed as follows:

- Hold the preassembled unit (motor (18), switch housing (6), and humidifier base (10)) so that the motor points down.
- Insert one nut (M6) each into the shaft at the side of the recesses for the tubes.
- Screw the two screws (17) on the rear of the switch housing lightly into the nuts.

4. Set the preassembled unit for a depth of approximately 3 cm onto the stand tubes.

i NOTE:

The humidifier cable must be routed between the two tubes.

Secure the preassembled unit to the stand tubes by tightening the two screws (17).

5. Fasten the base of the humidifier (10) with the large screw (ST4*25 mm) to the base of the stand. For this, insert the screw from below through the stand and its cover into the small outer bore (Fig. on the right).

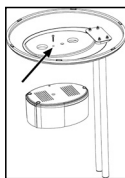

Fan (Abb. d)

6. Remove the preinstalled nut (20) from the motor (18). Keep it close to hand.
7. Align the rear protection grid (19) with the motor recesses (18).

i NOTE:

The handle must point upwards.

8. Tighten the nut (20) for the rear protection grid clockwise.
9. Attach the propeller (3). When doing so, use the guide pin on the motor shaft.
10. Tighten the screw (21) for the propeller anti-clockwise.

11. Remove the prefitted screw and nut (5) from the front protection grid (22). Keep it close to hand.
12. Open the fastening hooks (2) at the front protection grid.
13. Attach the front protection grid by engaging the groove of the hook (1) with the rear protection grid.

i NOTE:

The holes for the screw (5) in the front and rear protection grid must be aligned.

14. Secure the protection grid with the screw and the nut (5).
15. Close the four fastening hooks (2).

Humidifier (Fig. e-f)

The tube already may have been installed on the switch housing. In this case, continue the assembly from item 18.

16. Feed the tube (8) from front to back between the two stand tubes (7). Then insert the tube from the bottom upwards through the opening on the underside of the switch housing (6).

i NOTE:

The end of the tube with the tank cap must be positioned at the front above the humidifier.

17. Insert the tube from the back to the front through the opening on the top of the switch housing.
18. Pull the tube tight so that it lies flat against the back of the switch housing.

i NOTE:

The two ends of the tube should have approximately the same length.

19. Connect the top end of the tube to the tube connector on the protection grid (22).

i NOTE:

The tube above the switch housing must not "sag". Water which accumulates in the tube prevents the formation of the mist. If necessary, push back the top section of the tube.

20. Place the water tank (9) onto the base of the humidifier (10).
21. Fit the tank cap on the bottom end of the tube onto the water tank. The recess on the tank cap must fit into the groove on the opening to the water tank.

i NOTE:

- The tank cap on the end of the tube can be turned.
- The water tank must be fitted securely to the base so that mist cannot escape between the water tank and the base. If necessary tighten the lower section of the tube.

Operation

Fill with Water

CAUTION:

Do not fill the water tank with water from clothes dryers and water with additives (such as scented oils, perfume, softeners, or other chemicals). Doing so may damage the appliance.

NOTE:

- Only use distilled or boiled, cold tap water without additives.
- Replace the water every 3-4 days, even if it has not yet been used.
- If the appliance has not used for long periods, remove the water from the water tank and from the base of the humidifier.
- Pull the end of the tube with the tank cap out of the water tank.
- Lift the tank from the base of the humidifier and turn it over. The filling hole is located on the bottom of the tank.
- Turn the tank cap and fill the water up to ca. 1 centimeter below the rim. The tank holds around 3 litres.
- Close the cap again and place the tank back onto the base.
- Place the end of the tube with the tank cap onto the water tank.

NOTE:

Take note of the recess on the tank cap (see assembly instruction, item 21).

Basic Settings

Set the blower inclination angle before starting the appliance. You can adjust the inclination angle by tipping the blower casing with both hands.

NOTE:

- The inclination angle amounts to approx. 10°.
- The tube above the switch housing must not "sag" due to the inclination of the blower. Water which collects in the tube prevents the formation of mist.

You can operate the appliance using the remote control as well as the buttons on the switch housing. The functions are identical.

NOTE:

The LED's on the switch housing indicate the settings.

ON/OFF Switch ON/OFF

Use the **ON/OFF** button to switch the appliance on or off.

NOTE:

- When switching on for the first time after you have connected the mains plug to the mains outlet, the fan works in **NOR** (normal) mode with a low speed (**LO**).
- After switching off and on again using the **ON/OFF** button, the appliance continues working in the last set mode.

SPEED Speed

Press the **SPEED** button to select one of the three different speeds:

- **LO** low
- **MI** medium
- **HI** high

TIMER Timer

If you want the timer to switch the appliance off, press the **TIMER** button.

NOTE:

Every press of the **TIMER** button increases the operating time by 30 minutes.

Maximum shut-off time: 7.5 hours.

MODE Wind Change Functions

The appliance has the two special functions: **NAT** (**NATURE**) and **SLE** (**SLEEP**). The speed of the fan varies between the functions.

Press the **MODE** button to switch these functions on.

NAT *Natural Mode*

- If the **HI** (high speed) setting is selected, the speed alternates between high – medium – low – off.
- If you have selected **MI** (medium speed), the speed alternates between medium – low – off.
- In the **LO** (low speed) setting, the speed alternates between low - off.

SLE *Sleep Mode*

- If **HI** speed is set: The fan works in the first 30 minutes as in "Natural Mode" at the **HI** speed setting. In the subsequent 30 minutes the fan works as in "Natural Mode" at the set **MI** speed. For the remaining time the fan works as in "Natural Mode" at the speed setting **LO**.
- If **MI** speed is set: The fan works for the first 30 minutes as in "Natural Mode" at the speed setting **MI**. For the remaining time the fan works as in "Natural Mode" at the speed setting **LO**.
- If **LO** speed is set: Switching between low speed and shut-off of the fan as in "Natural Mode".

NOR *Normal*

- Select the **NOR** (**NORMAL**) function to return to normal operation.

OSC Oscillation

- If you select the **OSC** function the appliance oscillates automatically through a range of approx. 60 degrees.
- In order to switch the function of, press the **OSC** button again.

MOIST Mist

The humidifier can be switched on and off regardless of the fan mode.

Press the **MOIST** button to select the intensity of the mist:

- LO low
- MI medium
- HI high

To deactivate the function, press the **MOIST** button again.

Refill Water

When you want to refill the tank:

1. Switch off the appliance.
2. Disconnect the plug from the mains.
3. If necessary, pour the remaining water out of the tank.
4. Proceed as described under "Fill with Water".

Shutting Off

If you want to shut off the fan:

1. Switch off the appliance.
2. Disconnect the plug from the mains.
3. Empty the water tank and the base of the humidifier if you do not plan to use the appliance for a lengthy period.

Cleaning



WARNING:

- Always remove the mains plug before cleaning the appliance.
- If you need to remove the protection grid: Always switch the appliance off and remove the mains plug.
- Under no circumstances should you immerse the appliance in water for cleaning purposes. Otherwise this might result in an electric shock or fire.



CAUTION:

- Do not use a wire brush or any abrasive items.
- Do not use any acidic or abrasive detergents.

Housing

- Clean the outside of the appliance with a dry cloth without any additives.
- If the appliance is very dirty wet a cloth with water and then wipe the appliance dry once you have finished.

Water Tank

- Rinse the tank with clean water.
- Allow the tank to dry before closing it again.

Humidifier Base

- Clean the area on which the water tank rests once a week.
- Wipe the area with a damp cloth.
- If necessary, use a few drops of white vinegar and let it act for ca. 5 minutes.
- Then wipe the area clean again.
- Stubborn dirt can be loosened with a nylon brush.

Decalcification

The frequency of the decalcifying operation depends on the hardness of the water and on how often the appliance is used.

- If the tank is very dirty, add ca. 100 ml of white vinegar to the cleaning water.
- Leave the solution in the tank for ca. 10 minutes.
- Rinse out the water tank with clean water.

Troubleshooting

Problem	Possible Cause	Solution
Appliance does not work.	No power supply	Check the mains outlet.
	Defective electronics	Seek advice from a dealer or service centre.
The POWER LED and one of the MOIST LED's (LO/MI/HI) are lit, but no mist is being produced.	The water tank is empty.	Fill the water tank.
Not enough mist is being produced.	Water has collected in the tube underneath the switch housing	Push the top section of the tube back so that the water cannot accumulate.
	The humidifier is dirty.	Clean the humidifier.
	The water is dirty.	Change the water.
Mist or water escapes between the water tank and the humidifier base.	The bottom section of the tube is too short.	Pull back the bottom section of the tube so that the water tank fits securely on the base.
There is a bad smell.	The water is too old or dirty.	Change the water and clean the humidifier.

Technical Data

Model:.....PC-VL 3069 LB
 Power supply:..... 220 - 240 V~, 50 Hz
 Power consumption: 85 W
 Protection class: I
 Net weight: approx. 3.60 kg

The right to make technical and design modifications in the course of continuous product development remains reserved.

This appliance has been tested according to all relevant current CE guidelines, such as electromagnetic compatibility and low voltage directives, and is manufactured according to the latest safety regulations.

Disposal

Meaning of the "Dustbin" Symbol



Protect our environment: do not dispose of electrical equipment in the domestic waste.

Please return any electrical equipment that you will no longer use to the collection points provided for their disposal.

This helps avoid the potential effects of incorrect disposal on the environment and human health.

This will contribute to the recycling and other forms of re-utilisation of electrical and electronic equipment.

Information concerning where the equipment can be disposed of can be obtained from your local authority.

Instrukcja obsługi

Dziękujemy za wybór naszego produktu. Mamy nadzieję, że korzystanie z urządzenia sprawi państwu radość.

Symbole użyte w tej instrukcji obsługi

Ważne informacje dotyczące bezpieczeństwa użytkownika są specjalnie wyróżnione. Koniecznie stosuj się do tych wskazówek, aby uniknąć wypadków i uszkodzenia urządzenia:

OSTRZEŻENIE:

Ostrzega przed zagrożeniami dla zdrowia i wskazuje na potencjalne ryzyka obrażeń.

UWAGA:

Wskazuje na potencjalne zagrożenia dla urządzenia lub innych przedmiotów.

WSKAZÓWKA:

Wyróżnia porady i informacje ważne dla użytkownika.

Spis treści

Przegląd elementów obsługi	3
Przegląd montażu	4
Ogólne uwagi	51
Specjalne wskazówki bezpieczeństwa dla urządzenia ..	52
Rozpakowanie urządzenia	53
Przegląd elementów obsługi / Zakres dostawy.....	53
Wskazówki dotyczące użytkowania	53
Podłączenie elektryczne	53
Wstawianie baterii do pilota	53
Zasięg pilota	54
Miejsce ustawienia	54
Instrukcja montażu	54
Urządzenie bazowe (Rys. a - c).....	54
Wentylator (Rys. d)	54
Nawilżacz (Rys. e - f)	54
Obsługa	55
Nalewanie wody	55
Podstawowe ustawienia.....	55
ON/OFF Włączanie/wyłączanie	55
SPEED Prędkość	55
TIMER Timer	56
MODE Funkcje zmiany nadmuchu	56
OSC Oscylacja	56
MOIST Mgiełka	56
Dolewanie wody.....	56
Wyłączanie	56

Czyszczenie	56
Obudowa	57
Zbiornik wody	57
Podstawa nawilżacza	57
Odwapnianie.....	57
Usuwanie usterek	57
Dane techniczne.....	57
Warunki gwarancji	57
Usuwanie	58
Znaczenie symbolu „Pojemnik na śmieci”	58

Ogólne uwagi

Przed uruchomieniem urządzenia proszę bardzo dokładnie przeczytać instrukcję obsługi. Proszę zachować ją wraz z kartą gwarancyjną, paragonem i w miarę możliwości również kartonem z opakowaniem wewnętrznym. Przekazując urządzenie innej osobie, oddaj jej także instrukcję obsługi.

- Proszę wykorzystywać urządzenie jedynie dla prywatnego celu, jaki został przewidziany dla urządzenia. Urządzenie to nie zostało przewidziane do użytku w ramach działalności gospodarczej.
- Proszę nie korzystać z urządzenia na zewnątrz. Proszę trzymać urządzenie z daleka od ciepła, bezpośredniego promieniowania słonecznego, wilgoci (w żadnym wypadku nie zanurzać w substancjach płynnych) oraz ostrych krawędzi. Proszę nie obsługiwać urządzenia wilgotnymi dłońmi. Jeżeli urządzenie jest wilgotne lub mokre, proszę natychmiast wyciągnąć wtyczkę.
- Jeżeli nie korzystacie państwo z urządzenia, jeżeli chcecie Państwo zamontować jakieś akcesoria, w celu wyczyszczenia lub w przypadku jakichkolwiek zakłóceń, proszę zawsze wyłączyć urządzenie i wyjąć wtyczkę z gniazdka (należy ciągnąć za wtyczkę, nie za przewód).
- Pracującego urządzenia **nie** należy pozostawiać bez nadzoru. Przed opuszczeniem pomieszczenia urządzenie należy zawsze wyłączać i wyciągać wtyczkę z gniazda.
- Należy regularnie sprawdzać, czy urządzenie i kabel sieciowy nie są uszkodzone. W razie uszkodzenia należy przestać korzystać z urządzenia.
- Proszę stosować tylko oryginalne akcesoria.
- Dla bezpieczeństwa dzieci proszę nie zostawiać swobodnie dostępnych części opakowania (torby plastikowe, kartony, styropian itp.).

OSTRZEŻENIE:

Nie pozwalaj dzieciom bawić się folią. **Niebezpieczeństwo uduszenia!**

Specjalne wskazówki bezpieczeństwa dla urządzenia

OSTRZEŻENIE:

Urządzenie odłączyć od sieci zasilania przed przystąpieniem do napełniania wodą czy do jego czyszczenia.

UWAGA:

- Zintegrowany nawilżacz działa dzięki ultradźwiękom. Dźwięk może przeszkadzać zwierzętom.
- Nie ustawiać urządzenia bezpośrednio w pobliżu urządzeń grzewczych ani urządzeń elektrycznych.
- Nie zadrapywać sondy ultradźwiękowej.
- Proszę nie wkładać za kratkę ochronną palców ani innych przedmiotów!
- Ostrożnie z długimi włosami: pęd powietrza może je wessać!
- Proszę włączać urządzenie tylko przy zamkniętej kratce ochronnej!
- Jeśli konieczne jest zdjęcie osłony wentylatora, najpierw należy wyłączyć urządzenie i wyjąć wtyczkę z gniazda.
- Proszę wybrać odpowiednią podkładkę, aby urządzenie podczas pracy nie mogło się przewrócić!
- Nie stawiaj urządzenia bezpośrednio obok pieca lub innego źródła gorąca.
- Nie naprawiać urządzenia samodzielnie. Skontaktować się z pracownikiem autoryzowanego serwisu. Jeśli przewód zasilania jest uszkodzony, należy go wymienić u producenta, przedstawiciela serwisu lub podobnie wykwalifikowanej osoby, aby uniknąć zagrożenia.
- Z urządzenia mogą korzystać dzieci powyżej 8 roku życia oraz osoby z ograniczonymi fizycznymi, czuciowymi oraz mentalnymi zdolnościami lub z brakiem doświadczenia i wiedzy, jeśli są nad-

zorowane lub poinstruowane, jak użyć urządzenia w bezpieczny sposób i rozumieją ewentualne ryzyko.

- Dzieciom nie wolno bawić się urządzeniem.
- Dzieci nie mogą czyścić ani wykonywać dozwolonej dla użytkownika konserwacji bez nadzoru.
- Nie zanurzać urządzenia w wodzie w celu czyszczenia. Proszę skorzystać z instrukcji podanych w rozdziale „Czyszczenie”.

Rozpakowanie urządzenia

1. Urządzenie wyjąć z jego opakowania.
2. Wyjąć wszystkie elementy opakowania, takie jak folia, wypełniacz, uchwyty kabli i tektura.
3. Sprawdzić, czy w opakowaniu znajdują się wszystkie części składowe.
4. Jeśli zawartość opakowań nie jest kompletna lub są uszkodzenia, takiego urządzenia nie należy użytkować. Należy je niezwłocznie zwrócić sprzedawcy.

i WSKAZÓWKA:

Na urządzeniu może znajdować się oraz pozostałości po produkcji. Zaleca się umycie części robota zgodnie z informacją podaną w części „Czyszczenie”.

Przegląd elementów obsługi/ Zakres dostawy

Strona 3

- 1 Hak
- 2 Hak mocujący
- 3 Śruba napędowa
- 4 Kratka zabezpieczająca
- 5 Śruba montażowa M2,5*8 mm z nakrętką
- 6 Obudowa przełącznika
- 7 Rury stojaka
- 8 Rura z nakrętką zbiornika
- 9 Zbiornik wody
- 10 Podstawa nawilżacza
- 11 Stojak z pokrywą

Strona 4: Przegląd montażu

- 12 Śruby M5*18 mm (4 ×)
- 13 Podstawka (Płyta bazowa)
- 14 Płyta metalowa z otworami pod montaż (1 ×)
- 15 Nakrętki M5 (4 ×)
- 16 Obudowa stojaka (2 ×)
- 17 Śruby M6*10 mm z nakrętkami
- 18 Silnik
- 19 Tylna siatka ochronna
- 20 Nakrętka na tylną kratkę zabezpieczającą

21 Śruba do mocowania śmigła

22 Przednia siatka ochronna

Bez rysunku:

- Pilot do zdalnego sterowania
- Śruba ST4*25 mm do zamocowania nawilżacza na stojaku
- Nakrętki M6 do mocowania silniczka na rurach stojaka (2 ×)

Wskazówki dotyczące użytkowania

- Można użyć tego urządzenia w celu poprawy wilgotności powietrza w suchych miejscach. Zapewnia to następujące korzyści:
 - Gwarantuje zdrowe środowisko wewnątrz i dlatego jest korzystne dla samopoczucia.
 - Twoja skóra nie wysusza się szybko.
 - Eliminuje elektryczność statyczną.
- Urządzenie działa lepiej, jeśli drzwi i okna są zamknięte podczas użytkowania w trybie mgły.

Podłączenie elektryczne

1. Zanim połączycie Państwo wtyczkę z gniazdkiem proszę sprawdzić, czy napięcie sieci jest zgodne z napięciem urządzenia. Odpowiednie informacje znajdują Państwo na tabliczce identyfikacyjnej urządzenia.
2. Proszę podłączyć urządzenie do przepisowo zainstalowanego gniazdka z zestykiem ochronnym. Wskaźnik świetlny POWER pokazuje podłączenie zasilania.

Wstawianie baterii do pilota

(Baterie nie są zawarte w komplecie urządzenia.)

1. Otwórz pokrywkę kieszeni na baterie na tylnej ściance pilota.
2. Włóż 2 baterie MICRO typu R03 „AAA” 1,5V.
3. Zwróć uwagę na prawidłowe ułożenie biegunów. Szczegóły znajdują się w komorze baterii.
4. Zamknij pojemnik na baterie.

i WSKAZÓWKA:

Jeżeli pilot nie będzie używany przez dłuższy czas, wyjmij baterie, aby uniknąć wycieku elektrolitu.

△ UWAGA:

- Zużytych baterii nie wyrzucaj razem z odpadami domowymi. Oddaj zużyte baterie w specjalnym punkcie zbiorczym. Informacje na ten temat uzyskasz w gminie.
- Nie wolno w jednym zestawie łączyć baterii różnych typów ani baterii nowych z używanymi.

Zasięg pilota

Pilot posiada zasięg ok. 8 metrów. Jeśli zasięg skraca się, należy wymienić baterie.

- Aby użyć pilota, należy nakierować go na czujnik w przedniej części obudowy przełącznika.
- Sprawdzić, czy nie ma przeszkód między pilotem a czujnikiem.
- Kąt pilota względem czujnika pilota nie powinien przekraczać 30° na prawo, lewo, w górę i w dół.

Miejsce ustawienia

Urządzenie należy ustawiać na równej, antypoślizgowej powierzchni.

Instrukcja montażu

Urządzenie należy całkowicie złożyć przed użyciem! Zalecamy sprawdzenie rysunków w rozdziałach „Przegląd elementów obsługi” oraz „Przegląd montażu” podczas montażu.

Urządzenie bazowe (Rys. a - c)

1. Dokręcić rury (7) na stojaku (13). Użyć czterech śrub (12), płytki metalowej (14), oraz czterech nakrętek (15).
2. Zamocować obudowę stojaka (16) na rurach stojaka.

i WSKAZÓWKA:

Nakrętki i śrubki (17) są wstępnie zainstalowane w tylnej części obudowy przełącznika.

3. Sprawdzić, czy śruby (17) nie zostały przypadkiem dokręcone zbyt głęboko. W takim przypadku odkręcić troszkę śruby. Nie wykręcać ich całkowicie!

i WSKAZÓWKA:

Jeśli śruba lub kolek wypadną, należy postąpić w poniższy sposób:

- Przytrzymać wstępnie złożone urządzenie (silniczek (18), obudowę przełącznika (6), oraz bazę nawilzacza (10)), aby nakierować silniczek w dół.
- Włożyć nakrętkę (M6) na wałek na boku otworów na rury.
- Przykręcić dwie śruby (17) w tylnej części obudowy przełącznika delikatnie do nakrętek.

4. Ustawić wstępnie złożone urządzenie na głębokości ok. 3 cm na rurach stojaka.

i WSKAZÓWKA:

Kabel nawilzacza musi być poprowadzony między dwoma rurami.

Zamontować wstępnie złożone urządzenie na rurach stojaka poprzez dokręcenie dwóch śrub (17).

5. Zamontować bazę nawilzacza (10) za pomocą dużej śruby (ST4*25 mm) do bazy w stojaku. Aby to zrobić należy włożyć śrubkę od spodu poprzez stojak i jego obudowę do niewielkiego zewnętrznego otworu (Rys. po prawej stronie).

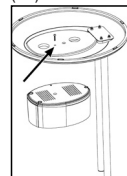

Wentylator (Rys. d)

6. Zdjąć wstępnie zainstalowaną nakrętkę (20) z silniczka (18). Trzymać blisko pod ręką.
7. Dopasować tylną kratkę zabezpieczającą (19) do zagłębienia na silniczku (18).

i WSKAZÓWKA:

Uchwyt musi być nakierowany do góry.

8. Dokręcić nakrętkę (20) w tylnej części kratki zabezpieczającej w prawo.
9. Zamocować skrzydła (3). Kiedy to robimy, należy użyć prowadnicy na wałku silniczka.
10. Dokręcić śrubę (21) skrzydeł w lewo.
11. Zdjąć wstępnie zamocowaną śrubę oraz nakrętkę (5) z przedniej kratki zabezpieczającej (22). Trzymać blisko pod ręką.
12. Otworzyć haki mocujące (2) w przedniej kratce ochronnej.
13. Zamocować przednią kratkę zabezpieczającą poprzez połączenie nacięcia w haku (1) z tylną kratką zabezpieczającą.

i WSKAZÓWKA:

Otwory na śrubę (5) w przedniej i tylnej kratce zabezpieczającej należy dopasować do siebie.

14. Zamocować kratkę zabezpieczającą za pomocą śrubki i nakrętki (5).
15. Zamknąć cztery haki mocujące (2).

Nawilzacz (Rys. e - f)

Rura być może została już zamocowana na obudowie przełącznika. W tym przypadku kontynuować montaż od elementu 18.

16. Poprowadzić rurę (8) od przodu do tyłu między dwoma rurami stojaka (7). Następnie wstawić rurę od dołu do góry poprzez otwory na spodzie obudowy przełącznika (6).

i WSKAZÓWKA:

Końcówka rury z nakrętką zbiornika musi być ustawiona z przodu ponad nawilżaczem.

17. Wstawić rurę od tyłu do przodu poprzez otwór na górze obudowy przełącznika.
18. Pociągnąć rurę mocno tak, aby leżała na płasko stykając się z tylną częścią obudowy przełącznika.

i WSKAZÓWKA:

Dwie końcówki rury powinny być w przybliżeniu tej samej długości.

19. Połączyć górną końcówkę rury z łącznikiem rury na kratce zabezpieczającej (22).

i WSKAZÓWKA:

Rura ponad obudową przełącznika nie może „zwisnąć”. Woda, która zbiera się w rurze zapobiega formowaniu się mgły. W razie konieczności wepchnąć z powrotem górną element rury.

20. Umieścić zbiornik wody (9) na bazie nawilżacza (10).
21. Zamocować nakrętkę zbiornika na dolnej końcówce rury na zbiorniku wodnym. Zagłębienie w nakrętce zbiornika musi dopasować się do nacięcia na otworze zbiornika wodnego.

i WSKAZÓWKA:

- Nakrętka zbiornika na końcówce rury może być obrócona.
- Zbiornik wody musi być dokładnie zamocowany na bazie, tak, aby mgła nie uciekała między zbiornikiem wody a bazą. W razie konieczności dokręcić dolną część rury.

Obsługa

Nalewanie wody

△ UWAGA:

Nie napełniać zbiornika wodnego wodą z suszarką na ubrania ani wodą z dodatkami (np. olejki aromatyczne, perfumy, zmiękczacze lub inne chemikalia). Może to uszkodzić urządzenie.

i WSKAZÓWKA:

- Korzystać wyłącznie z destylowanej lub przegotowanej, zimnej wody bez dodatków.
- Wymieniać wodę, co 3-4 dni, nawet, jeśli nie jest całkowicie zużyta.
- Jeśli nie korzystano z urządzenia przez dłuższe okresy, wyłączyć wodę z zbiornika oraz z bazy nawilżacza.

- Pociągnąć końcówkę rury z nakrętką zbiornika, aby ją z niego zdjąć.
- Podnieść zbiornik z bazy nawilżacza i obrócić go. W dolnej części zbiornika znajduje się otwór do nalewania wody.
- Odkręcić nakrętkę zbiornika i napelnąć wodą do ok. 1 centymetra poniżej obrzeża. Zbiornik utrzymuje ok. 3 litrów.
- Zamknąć nakrętkę ponownie i umieścić zbiornik z powrotem na bazie.
- Umieścić końcówkę rury z nakrętką zbiornika na zbiorniku.

i WSKAZÓWKA:

Uważać na zagłębienie na nakrętce zbiornika (patrz instrukcje montażu, pozycja 21).

Podstawowe ustawienia

Zanim uruchomicie Państwo urządzenie proszę ustawić odpowiedni kąt nachylenia dmuchawy. Odpowiedni kąt nachylenia mogą Państwo ustawić przechylając obiema rękoma obudowę dmuchawy.

i WSKAZÓWKA:

- Kąt nachylenia wynosi około 10 stopni.
- Rura powyżej obudowy przełącznika nie może „zwisnąć” z powodu nachylenia dmuchawy. Woda, która zbiera się w rurze zapobiega formowaniu się mgły.

Można posługiwać się urządzeniem za pomocą pilota, jak również przycisków na obudowie przełącznika. Funkcje są identyczne.

i WSKAZÓWKA:

Dioda LED na obudowie przełącznika pokazuje ustawienia.

ON/OFF Włączanie /wyłączenie

Za pomocą przycisku **ON/OFF** należy włączyć lub wyłączyć urządzenie.

i WSKAZÓWKA:

- Kiedy włączamy pierwszy raz po podłączeniu wtyczki do sieci, wentylator działa w trybie NOR (normalnym) z niską prędkością (LO).
- Po ponownym włączeniu i wyłączeniu za pomocą przycisku **ON/OFF** urządzenie wciąż działa w ostatnim ustawionym trybie.

SPEED Prędkość

Naciśnij przycisk **SPEED**, aby wybrać jeden z trzech poziomów prędkości.

- LO niska
- MI średnia
- HI wysoka

TIMER Timer

Aby urządzenie zostało wyłączone o określonym czasie, naciśnij przycisk **TIMER**.

WSKAZÓWKA:

Każde naciśnięcie przycisku **TIMER** przedłuża czas pracy o pół godziny.

Maksymalny czas wyłączenia: 7,5 godziny.

MODE Funkcje zmiany nadmuchu

Urządzenie jest wyposażone w dwie funkcje specjalne o nazwie: NAT (NATURE) i SLE (SLEEP). W przypadku każdej z nich wentylator pracuje na różnych obrotach.

Naciśnij przycisk **MODE**, aby włączyć te funkcje.

NAT Tryb naturalny

- Jeśli wybrano ustawienie HI (wysoka prędkość), prędkość zmienia się między ustawieniem wysoka – średnia – niska – wyl.
- Jeśli wybrano ustawienie MI (średnia prędkość), prędkość zmienia się między ustawieniem średnia – niska – wyl.
- Przy ustawieniu LO (niska prędkość), prędkość zmienia się między ustawieniem niska - wyl.

SLE Tryb funkcji sen

- Jeśli ustawiono prędkość HI: Wentylator działa w pierwszych 30 minutach jak w trybie „Naturalnym” przy ustawieniu prędkości HI. W kolejnych 30 minutach wentylator działa jak w trybie „Naturalnym” z prędkością ustawioną jako MI. W pozostałym czasie wentylator działa jak w trybie „Naturalnym” z prędkością ustawioną jako LO.
- Jeśli ustawiono prędkość MI: Wentylator działa w pierwszych 30 minutach jak w trybie „Naturalnym” z prędkością ustawioną jako MI. Przez pozostały czas wentylator działa jak w trybie „Naturalnym” z prędkością ustawioną jako LO.

- Jeśli ustawiono prędkość LO: Przelączenie między niską prędkością a zamykaniem wentylatora jak w trybie „Naturalnym”.

NOR Normalnym

- Wybierz funkcję NOR (NORMAL), aby powrócić do normalnego trybu pracy.

OSC Oscylacja

- Po wybraniu funkcji **OSC** urządzenie oscyluje samodzielnie w zakresie około 60 stopni.
- Aby wyłączyć funkcję, naciśnij ponownie przycisk **OSC**.

MOIST Mgieleka

Nawilżacz można włączać i wyłączać bez względu na tryb wentylatora.

Nacisnąć przycisk **MOIST** aby wybrać natężenie mgły:

- LO niska
- MI średnia
- HI wysoka

Aby wyłączyć funkcję, nacisnąć ponownie przycisk **MOIST**.

Dolewanie wody

Kiedy chcemy dolać wody do zbiornika:

1. Wyłączyć urządzenie.
2. Wyjąć wtyczkę z gniazda.
3. Jeśli to konieczne, wylać pozostałą wodę ze zbiornika.
4. Postępować zgodnie z opisem w rozdziale „Nalewanie wody”.

Wyłączanie

Jeśli chcemy wyłączyć wentylator:

1. Wyłączyć urządzenie.
2. Wyjąć wtyczkę z gniazda.
3. Opróżnić zbiornik wodny oraz bazę nawilżacza, jeśli nie zamierzamy korzystać z urządzenia przez dłuższy czas.

Czyszczenie



OSTRZEŻENIE:

- Przed czyszczeniem zawsze wyciągaj wtyczkę z gniazda sieciowego.
- Jeżeli chcesz zdjąć kratkę zabezpieczającą, wyłączaj zawsze urządzenie i wyciągaj wtyczkę sieciową.
- Urządzenia parze nie wolno do czyszczenia zanurzać w wodzie. Może to doprowadzić do porażenia elektrycznego lub pożaru.

UWAGA:

- Nie używaj szczotki drucianej ani innych podobnych przedmiotów.
- Nie używaj ostrych lub ściernych środków czyszczących.

Obudowa

- Czyść zewnętrzne powierzchnie urządzenia suchą szmatką, bez żadnych dodatków.
- W przypadku zabrudzeń ciężkich do usunięcia należy przetrzeć urządzenie lekko wilgotną ściereczką, a następnie wytrzeć je do sucha.

Zbiornik wody

- Oplukać zbiornik czystą wodą.
- Wysuszyć go przed ponownym zamknięciem.

Podstawa nawilżacza

- Oczyszczyć obszar, na którym zbiornik wodny stoi raz na tydzień.
- Wytrzeć obszar wilgotną szmatką.
- W razie potrzeby użyć kilka kropel białego octu i poczekać ok. 5 minut.
- Następnie ponownie wytrzeć obszar do czysta.
- Uparte zabrudzenia można rozluźnić nylonową szczotką.

Odpapianie

Ilość osadzającego się kamienia zależy od stopnia twardości wody oraz częstotliwości używania urządzenia.

- Jeśli zbiornik jest bardzo brudny dodać ok. 100 ml białego octu do wody do czyszczenia.
- Pozostawić roztwór w zbiorniku przez ok. 10 minut.
- Oplukać zbiornik czystą wodą.

Usuwanie usterek

Problem	Możliwa przyczyna	Rozwiązanie
Urządzenie nie działa.	Brak zasilania	Sprawdzić gniazdko sieciowe.
	Uszkodzona elektronika.	Zasięgnąć informacji u diler'a lub w centrum serwisowym
Dioda POWER LED oraz jedna z diod MOIST LED's (LO/MI/HI) pali się, ale w ogóle nie ma mgły.	Zbiornik wodny jest pusty.	Uzupelnić zbiornik wody.
Nie ma wystarczającej ilości mgły.	Woda zgromadziła się w rurze poniżej obudowy przełącznika.	Wepchnąć górną część rury z powrotem, aby woda nie mogła się zbierać.
	Nawilżacz jest zabrudzony.	Wyczyścić nawilżacz.
	Woda jest brudna.	Wymienić wodę.
Mgła lub woda ucieka między zbiornikiem wody a bazą nawilżacza.	Zbyt krótka jest dolna część rury.	Wyciągnąć z powrotem górną część rury, aby zbiornik wodny dopasował mocno na bazie.
Unosi się nieprzyjemny zapach.	Woda jest za stara lub za brudna.	Zmienić wodę i wyczyścić nawilżacz.

Dane techniczne

Model:.....PC-VL 3069 LB
Napięcie zasilające: 220 - 240 V~, 50 Hz
Pobór mocy:85 W
Stopień ochrony:I
Masa netto:ok. 3,60 kg

Zastrzegamy sobie prawo wprowadzania zmian technicznych i projektowych w trakcie ciągłego rozwoju produktu.

Urządzenie jest zgodne z aktualnymi dyrektywami CE, dotyczącymi zgodności elektromagnetycznej czy niskiego napięcia i produkowane jest zgodnie z najnowszymi przepisami bezpieczeństwa.

Warunki gwarancji

Przynajmniej 24 miesiące gwarancji na produkt licząc od daty zakupu.

W tym okresie będziemy bezpłatnie usuwać w terminie 14 dni od daty dostarczenia wadliwego sprzętu z kartą gwarancyjną do miejsca zakupu wszystkie uszkodzenia powstałe w tym urządzeniu na skutek wady materiałów lub wadliwego wykonania, naprawiając oraz wymieniając wadliwe części lub (jeśli uznamy za stosowne) wymieniając całe urządzenie na nowe.

Sprzęt do naprawy powinien być dostarczony w komplecie wraz z dowodem zakupu oraz z ważną kartą gwarancyjną do sprzedawcy w miarę możliwości w oryginalnym opakowaniu lub innym odpowiednim dla zabezpieczenia przed uszkodzeniem. W razie braku kompletnego opakowania fa-

brycznego, ryzyko uszkodzenia sprzętu podczas transportu do i z miejsca zakupu ponosi reklamujący.

Naprawa gwarancyjna nie dotyczy czynności przewidzianych w instrukcji obsługi, do wykonania których zobowiązany jest użytkownik we własnym zakresie i na własny koszt.

Gwarancja nie obejmuje:

- mechanicznych, termicznych, chemicznych uszkodzeń sprzętu i wywołanych nimi wad,
- uszkodzeń powstałych w wyniku działania sił zewnętrznych takich jak wyładowania atmosferyczne, zmiana napięcia zasilania i innych zdarzeń losowych,
- nieprawidłowego ustawienia wartości napięcia elektrycznego, zasilanie z nieodpowiedniego gniazda zasilania,
- sznurów połączeniowych, sieciowych, żarówek, baterii, akumulatorów,
- uszkodzeń wyrobu powstałych w wyniku niewłaściwego lub niezgodnego z instrukcją jego użytkowania, przechowywania, konserwacji, samowolnego zrywania plomb oraz wszelkich przeróbek i zmian konstrukcyjnych dokonanych przez użytkownika lub osoby niepowołane,
- roszczeń z tytułu parametrów technicznych wyrobu, o ile są one zgodne z podanymi przez producenta,
- prawidłowego zużycia i uszkodzeń, które mają nieistotny wpływ na wartość lub działanie tego urządzenia.

Karta gwarancyjna bez pieczętki sklepu, daty sprzedaży, nie wypełniona, źle wypełniona, ze śladami poprawek, nieczytelna wskutek zniszczenia, bez możliwości ustalenia miejsca sprzedaży oraz dołączonego dowodu zakupu jest nieważna.

Korzystanie z usług gwarancyjnych nie jest możliwe po upływie daty ważności gwarancji. Gwarancja na części lub całe urządzenie, które są wymieniane kończy się, wraz z końcem gwarancji na to urządzenie.

Wszystkie inne roszczenia, wliczając w to odszkodowania są wykluczone chyba, że prawo przewiduje inaczej. Roszczenia wykraczające poza tą umowę nie są uwzględniane przez tą gwarancję.

Gwarancja na sprzedany towar konsumpcyjny nie wyłącza, nie ogranicza ani nie zawieszają uprawnień kupującego wynikających z niezgodności towaru z umową.

Gwarancja oraz zawarte w niej warunki obowiązują na terenie Rzeczypospolitej Polskiej.

Dystrybutor:
CTC Clatronic Sp. z o.o
Ul. Brzeska 1
45-960 Opole

Usuwanie

Znaczenie symbolu „Pojemnik na śmieci”



Proszę oszczędzać nasze środowisko, sprzęt elektryczny nie należy do śmieci domowych.

Proszę korzystać z punktów zbiorczych, przewidzianych do zdawania sprzętu elektrycznego, i tam proszę oddawać sprzęt elektryczny, którego już nie będą Państwo używać.

Tym sposobem pomagają Państwo unikać potencjalnych następstw niewłaściwego usuwania odpadów, mających wpływ na środowisko i zdrowie ludzi.

Tą drogą przyczyniają się Państwo do ponownego użycia, do recyklingu i do innych form wykorzystania starego sprzętu elektrycznego i elektronicznego.

Informacje, gdzie można zdać sprzęt, otrzymają Państwo w swoich urzędach komunalnych lub w administracji gminy.

Használati utasítás

Köszönjük, hogy a termékünket választotta. Reméljük, elégedetten használja majd a készüléket.

A használati útmutatóban található szimbólumok

Az ön biztonságára vonatkozó utasítások kifejezetten meg vannak különböztetve. Kérjük, mindenképpen ügyeljen ezekre annak érdekében, hogy elkerülje a baleseteket és a készülék károsodását:

FIGYELMEZTETÉS:

Egészségét károsító veszélyforrásokra figyelmeztet és rámutat a lehetséges sérülési lehetőségekre.

VIGYÁZAT:

Lehetséges veszélyre utal, mely a készülékben vagy más tárgyokban kárt tehet.

MEGJEGYZÉS:

Tippeket és információkat emel ki.

Tartalom

A kezelőelemek áttekintése	3
Az összeszerelés áttekintése	4
Általános megjegyzések	59
Speciális biztonsági előírások	
a készülékre vonatkozóan	60
A készülék kicsomagolása	61
A kezelőelemek áttekintése / A csomag tartalma	61
Megjegyzések használatra.....	61
Elektromos csatlakoztatás	61
Elemek behelyezése a távirányítóba	61
Távirányító működési tartománya	62
Felállítási hely.....	62
Szerelési útmutató	62
Alapzat (a - c. ábra).....	62
Ventilátor (d. ábra).....	62
Párásító (e - f. ábra).....	62
Kezelés	63
Feltöltés vízzel.....	63
Alapbeállítások	63
ON/OFF Be-/kikapcsolás	63
SPEED Fordulatszám	63
TIMER Időzítő.....	63
MODE Fűváltó funkciók.....	64
OSC Oszcilláció.....	64
MOIST Kód	64
Víz újratöltése.....	64
Kikapcsolás	64

Tisztítás	64
Burkolat	65
Víztartály	65
Párásító alapzata	65
Vízkömentesítés	65
Hibaelhárítás.....	65
Műszaki adatok	65
Selejtezés.....	65
A „kuka” piktogram jelentése.....	65

Általános megjegyzések

A készülék használatba vétele előtt gondosan olvassa végig a használati utasítást, és őrizze meg a garancialevéllel, a pénztári nyugtával és lehetőleg a csomagolókartonnal, ill. az abban lévő béléssanyaggal együtt! Amennyiben a készüléket harmadik személynek adja tovább, a használati útmutatót is adja a készülékhez.

- Kizárólag személyi célra használja a készüléket, és csupán arra, amire való! A készülék nem ipari jellegű használatra készült.
- Ne használja a szabadban! Ne tegye ki erős hőhatásnak, közvetlen napsugárzásnak és nedvességnek (semmi esetre se mártsa folyadékba), és óvja az éles szélektől! Ne használja a készüléket vizes kézzel! Ha a készülék vizes vagy nedves lett, azonnal húzza ki a konnektorból!
- Kapcsolja ki a készüléket és mindig húzza ki a csatlakozót a dugaszoló aljzatról (a csatlakozót, ne pedig a vezetéket húzza), ha nem használja a készüléket, tartozékokat szerel fel rá, tisztítja vagy zavart észlel.
- **Ne működtesse a készüléket felügyelet nélkül!** Mindig kapcsolja ki a készüléket, ha elhagyja a helyiséget! Húzza ki a csatlakozót a dugaszoló aljzatról!
- A készüléket és a hálózati kábelt rendszeresen ellenőrizni kell, hogy nincs-e rajta sérülés jele. Ha sérülést lát rajta, a készüléket nem szabad használni.
- Csak eredeti tartozékokat használjon!
- Gyermeki biztonsága érdekében ne hagyja általuk elérhető helyen a csomagolóelemeket (műanyag zacskó, karton, sztiropor stb.)!

FIGYELMEZTETÉS:

Kisgyermeket ne engedjen a fóliával játszani. **Fulladás veszélye állhat fenn!**

Speciális biztonsági előírások a készülékre vonatkozóan

FIGYELMEZTETÉS:

Vízzel való feltöltéskor vagy tisztítás során válassza le a készüléket az elektromos hálózatról.

VIGYÁZAT:

- A beépített párástító ultrahanggal működik. Ez a hang zavarhatja a háziállatokat.
- Ne helyezze a készüléket közvetlenül melegítő készülékek vagy elektromos berendezések mellé.
- Ne karcolja össze az ultrahangfejet.
- Ne dugja az ujját a védőrácsba, és más tárgyakat se dugjon bele!
- Vigyázat hosszú haj esetén: a hosszú hajsálakat a légáramlat beszívhatja!
- A készüléket csak zárt védőrácscsal szabad működtetni!
- Ha le kell szerelnie a ventilátor védőt, előtte kapcsolja ki a készüléket és húzza ki a konnektorból.
- A készülék megfelelő aljzatra helyezendő, hogy működés közben fel ne boruljon!
- Ne állítsa a készüléket kályha vagy más hőforrás közelébe.
- Ne javítsa saját kezűleg a készüléket. Mindig lépjen kapcsolatba szakképzett szerelővel. Ha a villanyvezeték megsérül, a gyártónak, a szerviz ügynökségnek vagy más, hasonlóan képzett személynek kell a javítást végeznie, a veszélyek elkerülése érdekében.
- Ezt a készüléket 8 évnél idősebb gyerekek, illetve csökkent fizikai, érzékelési és mentális képességekkel rendelkezők, valamint kellő tapasztalattal és ismeretekkel nem bíró személyek csak akkor használhatják, ha közben felügyelik őket vagy megtanítják

a készülék biztonságos használatára, emellett tisztában vannak a kapcsolódó veszélyekkel.

- Gyerekek ne játsszanak a készülékkel!
- A tisztítást és a karbantartást gyermek felügyelet nélkül ne végezze!
- Tisztításkor ne merítse víz alá a készüléket. Kérjük, kövesse a "Tisztítás" fejezetben leírt utasításokat.

A készülék kicsomagolása

1. Vegye ki a készüléket a csomagból.
2. Távolítsa el az összes csomagolóanyagot, úgymint a fóliákat, töltőanyagot, kábelrögzítőket és a kartondoboz csomagolást.
3. Ellenőrizze a csomagot, hogy minden megvan-e.
4. Ha a csomag tartalma nem teljes vagy sérülések találhatók, ne vegye használatba a készüléket. Azonnal vigye vissza az értékesítőhöz.

i MEGJEGYZÉS:

A készülék poros lehet, vagy gyártási maradékok lehetnek rajta. Javasoljuk, hogy a „Tisztítás” részben leírtak szerint tisztítsa meg a készüléket.

A kezelőelemek áttekintése / A csomag tartalma

3 oldal

- 1 Akasztó
- 2 Rögzítőkampó
- 3 Légcsavar
- 4 Védőrács
- 5 M2,5*8 mm csavar csavaranyával
- 6 Kapcsolóház
- 7 Állványcsővek
- 8 Cső a tartály fedelével
- 9 Víztartály
- 10 Párásító alapzata
- 11 Állvány burkolattal

4 oldal: Az összeszerelés áttekintése

- 12 csavarok M5*18 mm (4 x)
- 13 Talp (Alaplemez)
- 14 Fémlemez rögzítő furatokkal (1 x)
- 15 M5 csavaranyák (4 x)
- 16 Állvány burkolata (2 x)
- 17 M6*10 mm csavarok anyával
- 18 Motor
- 19 Hátsó védőrács
- 20 A hátsó védőrácshoz való csavaranya

- 21 Rögzítőcsavar a propellerhez
- 22 Elülső védőrács

Kép nélkül:

- Távirányító
- ST4*25 mm csavar a párásító rögzítéséhez az állványra
- M6 csavaranyák a motor rögzítésére az állvány csöveire (2 x)

Megjegyzések használatra

- Használhatja a készüléket a páratartalom növelésére száraz környezetben. Ez az alábbi előnyökkel jár:
 - Egészséges beltéri környezetet teremt, javítja a közérzetet.
 - A bőre nem szárad ki.
 - A levegő statikussága megszűnik.
- A készülék akkor működik legjobban a párásítás üzemmód használata esetén, ha az ajtók és ablakok zárva vannak.

Elektromos csatlakoztatás

1. Mielőtt a csatlakozó dugót bedugná a konnektorba, ellenőrizze, hogy egyezik-e a használni kívánt hálózati feszültség a készülékével! Az adatokat megtalálja a típuscímkén.
2. Csatlakoztassa a készüléket szabályszerűen felszerelt, földelt, konnektorba! A POWER jelzőlámpa jelzi, hogy a készülék áramellátása csatlakoztatva van.

Elemek behelyezése a távirányítóba

(a csomag nem tartalmazza az elemeket.)

1. Nyissa fel a távirányító hátoldalán az elemrekeszt.
2. Helyezzen be 2 db R03 „AAA” 1,5V típusú kis ceruza-elemet.
3. Ügyeljen a megfelelő pólusokra. A részletek az elem-tartó belsejében találhatók.
4. Csukja be az elemrekeszt.

TÁJÉKOZTATÁS:

Ha hosszabb ideig nem használja a távirányítót, vegye ki az elemeket, nehogy kifolyjon az elemsav.

VIGYÁZAT:

- A lemerült elemek nem a háztartási hulladékba valók. A használt elemeket az erre kijelölt gyűjtőhelyen adja le. Városa bizonyosan felvilágosítást tud nyújtani ezzel kapcsolatban.
- Ne tegyen a készülékbe különböző típusú elemeket, ill. ne keverje az újakat a régiekkel.

Távirányító működési tartománya

A távirányító működési tartománya kb. 8 méter. Ha a működési tartomány csökken, ki kell cserélni az elemeket.

- A távirányítót a használathoz irányítsa a kapcsolóház elején található érzékelőre.
- Ügyeljen arra, hogy ne legyen semmilyen akadály a távirányító és az érzékelő között.
- A távirányító szöge a távirányító érzékelőjéhez képest nem lépheti túl a 30°-ot balra, jobbra, felfelé és lefelé sem.

Felállítási hely

Felállítási helyként csúszásmentes és sík felületet ajánlunk.

Szerelési útmutató

A készüléket használat előtt teljesen össze kell szerelni! Javasoljuk, hogy összeszereléskor nézze meg az „A kezelőelemek áttekintése” és az „Az összeszerelés áttekintése” részekben található ábrákat.

Alapzat (a-c. ábra)

1. Csavarozza a csöveket (7) az állványra (13). Használja fel a négy csavart (12), a fémlamezt (14) és a négy csavaranyát (15).
2. Csatlakoztassa az állvány burkolatát (16) az állvány csöveihez.

TÁJÉKOZTATÁS:

A csavaranyák és csavarok (17) előre be vannak helyezve a kapcsolóház hátuljába.

3. Ellenőrizze, hogy a csavarok (17) nem túl mélyen lettek-e becsavarva. Ha igen, kissé csavarja ki azokat. Ne csavarja ki teljesen a csavarokat!

TÁJÉKOZTATÁS:

Ha egy csavar vagy anya leeset, járjon el a következő módon.

- Tartsa úgy az előzetesen összeszerelt egységet (motor (18), kapcsolóház (6) és a párasító alapzata (10)), hogy a motor lefelé nézzen.
- Helyezzen egy-egy anyát (M6) a tengelyre a csövek számára kialakított mélyedések oldalán.

TÁJÉKOZTATÁS:

- Csavarja be a két csavart (17) a kapcsolóház hátulján, hogy bekapjanak az anyákba.

4. Helyezze az előzetesen összeszerelt egységet körülbelül 3 cm-es mélységben az állvány csöveire.

TÁJÉKOZTATÁS:

A párasító kábelét a két cső között kell elvezetni.

Rögzítse az előzetesen összeszerelt egységet az állvány csöveihez a két csavar meghúzásával (17).

5. Rögzítse a párasító alapzatát (10) a nagyméretű csavarral (ST4*25 mm) az állvány alapzatához. Ehhez tolja át közepén a csavart alulról az állvány alapzatán és a burkolaton a kis külső furatba (lásd a jobb oldalon lévő ábra).

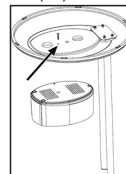

Ventilátor (d. ábra)

6. Távolítsa el az előre felszerelt csavaranyát (20) a motorról (18). A közelben rakja le.
7. Igazítsa a hátsó védőrácsot (19) a motor mélyedéseire (18).

TÁJÉKOZTATÁS:

A fogantyúnak felfelé kell néznie.

8. Húzza be a csavaranyát (20) az óramutató járásával megegyező irányba a hátsó védőrács rögzítéséhez.
9. Helyezze fel a propellert (3). Ügyeljen a motortengelyen lévő vezetőcsapra.
10. Húzza be a propeller csavarját (21) az óramutató járásával ellentétes irányba.
11. Távolítsa el az előre felszerelt csavart és csavaranyát (5) az elülső védőrácsról (22). A közelben rakja le.
12. Nyissa ki az akasztókat (2) az elülső védőrácsra.
13. Helyezze fel az elülső védőrácsot úgy, hogy beakasztsa az akasztót a hátsó védőrácsba (1).

TÁJÉKOZTATÁS:

Az elülső és hátsó védőrács csavarfuratainak (5) egymáshoz kell illeszkedniük.

14. Rögzítse a védőrácsot a csavarral és a csavaranyával (5).
15. Zárja be a négy akasztót (2).

Párasító (e-f. ábra)

Előfordulhat, hogy a cső már fel van szerelve a kapcsolóházra. Ebben az esetben a 18. lépéstől folytassa az összeszerelést.

16. Vezesse át a csövet (8) előlről hátrafelé a két állványcső (7) között. Ezután csúsztassa át a csövet alulról felfelé a kapcsolóház (6) alján lévő nyíláson át.

TÁJÉKOZTATÁS:

A cső végét a tartály fedelével a párasító felett, elől kell elhelyeznie.

- Vezesse át a csövet a kapcsolóház tetején lévő nyíláson hátulról előre felé.
- Húzza meg erősen a csövet, hogy feküdjön a kapcsolóház hátsó részére.

TÁJÉKOZTATÁS:

A cső két végének körülbelül azonos hosszúságúnak kell lennie.

- Csatlakoztassa a cső felső végét a védőrács csőcsatlakozójához (22).

TÁJÉKOZTATÁS:

A cső a kapcsolóház felett nem „lóghat le”. A csőben felgyülemelő víz megakadályozza a permet képződését. Szükség esetén nyomja hátra a cső felső részét.

- Helyezze a víztartályt (9) a párasító alapzatára (10).

- Helyezze a tartály fedelét a cső végén a víztartályra. A tartály fedelén levő bevágásnak illeszkednie kell a víztartály nyílásán levő bevágásba.

TÁJÉKOZTATÁS:

- A cső végén lévő tartályfedél elforgatható.
- A víztartályt biztonságosan kell az alapzathoz rögzíteni, hogy a permet ne tudjon kiszivárogni a víztartály és az alapzat között. Szükség esetén rögzítse a cső alsó részét.

Kezelés

Feltöltés vízzel

VIGYÁZAT:

Ne tölts fel a víztartályt ruhaszárítókából származó vagy adalékanyagokat (pl. illóolajokat, parfümöt, öblítőket vagy más vegyszereket) tartalmazó vízzel. Ezek figyelmen kívül hagyása károsíthatja a készüléket.

TÁJÉKOZTATÁS:

- Csak desztillált vagy forralt hideg csapvizet használjon, adalékok nélkül.
 - Cserélje le a vizet 3-4 naponta, még ha nem is használta el azt.
 - Ha a készülék hosszú ideig nincs használatban, távolítsa el a vizet a víztartályból és a párasító alapzatról.
- Húzza ki a cső tartályfedeles végét a víztartályból.
 - Emelje fel a tartályt a párasító alapzatról, és fordítsa fejjel lefelé. A betöltőnyílás a tartály alján található.
 - Fordítsa el a tartály fedelét, és töltsön be vizet kb. 1 centiméterig a perem alá. A tartály kapacitása körülbelül 3 liter.
 - Zárja vissza a fedelet, és helyezze vissza a tartályt az alapzatra.
 - Helyezze a cső tartályfedeles végét a víztartályba.

TÁJÉKOZTATÁS:

Ügyeljen a tartályfedélén levő bevágásokra (lásd a szerelési utasításokat, 21. elem).

Alapbeállítások

Mielőtt üzembe helyezné a készüléket, állítsa be a levegő-fűtés hajlásszögét! Levegőfűtés hajlásszögét úgy állíthatja a kívánt helyzetbe, hogy mindkét kézzel fogva megbillenti a levegőfűvő burát.

TÁJÉKOZTATÁS:

- A hajlásszög kb. 10 fok.
- A cső a kapcsolóház felett a páráképződéshez szükséges dőlés miatt nem „lóghat le”. A csőben összegyűlő víz megakadályozza a permet létrejöttét.

A készüléket a távirányítóval és a kapcsolótáblán lévő gombokkal egyaránt működtetheti. A funkciók azonosak.

TÁJÉKOZTATÁS:

A kapcsolóházon lévő LED-ek jelzik a beállításokat.

ON/OFF Be- / kikapcsolás

Az **ON/OFF** gomb segítségével kapcsolja be vagy ki a készüléket.

TÁJÉKOZTATÁS:

- Az elektromos hálózathoz való csatlakoztatás után, az első alkalommal történő bekapcsoláskor a ventilátor NOR (normál) üzemmódban működik alacsony fordulatszám (LO).
- Az **ON/OFF** gombbal való ki- és újbóli bekapcsolás után a készülék az utolsó beállított üzemmódban fog működni.

SPEED Fordulatszám

Nyomja meg a **SPEED** gombot, ha a három sebességfokozat egyikét szeretné kiválasztani.

- LO alacsony
- MI közepes
- HI magas

TIMER Időzítő

Ha a készüléket időre szeretné kikapcsolni, nyomja meg a **TIMER** gombot.

TÁJÉKOZTATÁS:

A **TIMER** gomb valamennyi megnyomásával fél órával hosszabbodik meg az üzemelési idő. A maximális kikapcsolási idő: 7,5 óra.

MODE Fűváscsere funkciók

A készülék két speciális funkcióval rendelkezik: NAT (NATURE) és SLE (SLEEP). A ventilátor fordulatszáma a két funkcióban máshogy váltakozik.

Nyomja meg a **MODE** gombot, ha ezt a funkciót szeretné bekapcsolni.

NAT Természetes mód

- Ha a HI (magas fordulatszám) beállítás van kiválasztva, a fordulatszám változik a magas – közepes – alacsony – ki értékek között.
- Ha az MI (közepes fordulatszám) beállítást választja, a fordulatszám változik a közepes – alacsony – ki értékek között.
- Az LO (alacsony fordulatszám) beállítás esetén a fordulatszám változik az alacsony – ki értékek között.

SLE Alvó mód

- Ha a HI fordulatszám van beállítva: A ventilátor az első 30 percben „Természetes módban” működik HI fordulatszám-beállításon. A következő 30 percben a ventilátor „Természetes módban” működik MI fordulatszám-beállításon. A hátralevő időben a ventilátor „Természetes módban” működik LO fordulatszám-beállításon.
- Ha az MI fordulatszám van beállítva: A ventilátor az első 30 percben „Természetes módban” működik MI fordulatszám-beállításon. A hátralevő időben pedig szintén „Természetes módban” működik LO fordulatszám-beállításon.
- Ha az LO fordulatszám van beállítva: A készülék vált alacsony fordulatszám és a ventilátor kikapcsolása között „Természetes módban”.

NOR Normál

- Válassza a NOR (NORMAL), funkciót, ha a normál üzemmóddhoz szeretne visszatérni.

OSC Oszcilláció

- Ha az **OSC** funkciót választja, a készülék önműködően kb. 60°-os szögben elhajlik.
- Ennek a funkciónak a kikapcsolásához nyomja meg ismét az **OSC** gombot

MOIST Kód

A párasító a ventilátor üzemmódjától függetlenül be- és kikapcsolható.

Nyomja meg a **MOIST** gombot a pára intenzitásának kiválasztásához:

- LO alacsony
- MI közepes
- HI magas

A funkció kikapcsolásához nyomja meg ismét a **MOIST** gombot.

Víz újratöltése

Amikor újra fel kívánja tölteni a víztartályt:

1. Kapcsolja ki a készüléket.
2. Húzza ki a dugaszt a csatlakozó aljzataból.
3. Szükség esetén öntse ki a maradék vizet a tartályból.
4. Kövesse a „Feltöltés vízzel” részben leírtakat.

Kikapcsolás

Ha ki szeretné kapcsolni a ventilátort:

1. Kapcsolja ki a készüléket.
2. Húzza ki a dugaszt a csatlakozó aljzataból.
3. Űrítse ki a víztartályt és a párasító aljzatát, ha hosszabb ideig nem kívánja használni a készüléket.

Tisztítás

FIGYELMEZTETÉS:

- Tisztítás előtt mindig húzza ki a csatlakozót.
- Ha eltávolítja a védőrácsot, mindig kapcsolja ki a készüléket és húzza ki a csatlakozót.
- A készüléket semmiképpen ne merítse vízbe tisztítás közben. Ez elektromos áramütést vagy tüzet okozhat.

VIGYÁZAT:

- Ne használjon drótkéfé vagy más súroló hatású tárgyat.

VIGYÁZAT:

- Ne használjon agresszív vagy súroló hatású tisztítószert.

Burkolat

- A készüléket kívülről tisztítószer hozzáadása nélkül száraz ronggyal tisztítsa.
- Makacs szennyeződés esetén enyhén vizezze be a kendőt, és utána törölje szárazra a készüléket!

Víztartály

- Öblítse ki tiszta vízzel a tartályt.
- Az újbóli beázás előtt hagyja teljesen megszáradni a tartályt.

Párásító alapzata

- Hetente egyszer tisztítsa meg a területet, amelyen a víz tartály van.

- Egy nedves ruhával tisztítsa meg a területet.
- Szükség esetén, használjon néhány csepp fehérecetet, és hagyja hatni kb. 5 percig.
- Ezután ismét törölje át a területet.
- A makacs szennyeződések egy műanyag kefével lazíthatók fel.

Vízkömentesítés

Az, hogy milyen gyakran kell a készüléket vízköteníteni, függ a víz keménységi fokától és a használat gyakoriságától.

- Ha a tartály nagyon koszos, adjon kb. 100 ml fehérecetet a tisztításra használt vízhez.
- Kb. 10 percig hagyja a keveréket a tartályban.
- Öblítse ki tiszta vízzel a víz tartályt.

Hibaelhárítás

Probléma	Lehetséges oka	Megoldás
A készülék nem működik.	Nincs áramellátás	Ellenőrizze a csatlakozó aljzatot.
	Meghibásodott elektronika	Kérjen tanácsot a kereskedőtől vagy a szervizközponttól.
A POWER LED és az egyik MOIST LED (LO/MI/HI) világít, de a készülék nem állít elő permetet.	Üres a víz tartály.	Töltse fel a víz tartályt.
Nem képződik elég permet.	Víz gyült össze a csőben a kapcsolóház alatt	Nyomja vissza a cső felső részét, hogy a víz ne tudjon összegyűlni.
	A párásító koszos.	Tisztítsa ki a párásítót.
	A víz koszos.	Cserélje le a vizet.
A permet vagy a víz kiszivárog a víz tartály és a párásító alapzata között.	A cső alsó része túl rövid.	Húzza vissza a cső alsó részét, hogy a víz tartály biztosan fekdődjön az alapzaton.
Rossz szag terjed.	A víz túl régi vagy koszos.	Cserélje le a vizet, és tisztítsa ki a párásítót.

Műszaki adatok

Modell:PC-VL 3069 LB
Feszültségellátás: 220 - 240 V~, 50 Hz
Teljesítményfelvétel: 85 W
Védelmi osztály: I
Nettó súly: kb. 3,60 kg

A műszaki és kivitelezési módosítások jogát a folyamatos termékfejlesztés miatt fenntartjuk.

A műszaki és kivitelezési módosítások jogát a folyamatos termékfejlesztés miatt fenntartjuk.

A készülék megfelel minden érvényes CE irányelvnek, beleértve az elektromágneses megfelelőségről, és a károsító berendezésekről szóló irányelveket, és a legújabb biztonsági szabályozások figyelembe vételével készült.

Selejtezés

A „kuka” piktogram jelentése



Kímélje környezetünket, az elektromos készülékek nem a háztartási szemétként való!
Használja az elektromos készülékek ártalmatlanítására kijelölt gyűjtőhelyeket, ott adja le azokat az elektromos készülékeit, amelyeket többé már nem kíván használni!

Ezzel segítséget nyújt ahhoz, hogy elkerülhetők legyenek azok a hatások, amelyeket a helytelen „szemétre dobás” gyakorolhat a környezetre és az emberi egészségre.

Ezzel hozzájárul az újrahasznosításhoz, a recyclinghoz és a kiöregedett elektromos és elektronikus készülékek értékesítésének egyéb formáihoz.

Az önkormányzatoknál vagy a polgármesteri hivatalokban tájékoztatást kaphat arról, hogy hova viheti a kiselejtezett készülékeket.

Руководство по эксплуатации

Спасибо за выбор нашего продукта. Надеемся, он вам понравится.

Символы применяемые в данном руководстве пользователя

Важные рекомендации для обеспечения вашей безопасности обозначены по особенному. Обязательно следуйте этим рекомендациям, чтобы предотвратить несчастный случай или поломку изделия:



ПРЕДУПРЕЖДЕНИЕ:

Предупреждает об опасности для здоровья и возможном риске получения травмы.



ВНИМАНИЕ:

Указывает на возможную опасность для изделия и других окружающих предметов.



ПРИМЕЧАНИЯ:

Дает советы и информацию.

Содержание

Обзор деталей прибора.....	3
Сборка	4
Общая информация	66
Особые указания по технике безопасности для этого устройства.....	67
Распаковка устройства.....	68
Обзор деталей прибора/Комплект поставки	68
Примечания по использованию.....	69
Подключение к электросети.....	69
Вставка батареек в пульт ДУ	69
Радиус действия пульта ДУ	69
Местоположение прибора.....	69
Инструкция по сборке.....	69
Опора (Рис. а - с).....	69
Вентилятор (Рис. d).....	70
Увлажнитель (Рис. е - f).....	70
Работа.....	70
Наполнение емкости водой.....	70
Подготовительная регулировка	71
ON/OFF Включение/выключение.....	71
SPEED Скорость.....	71
TIMER Таймер.....	71
MODE Режимы смены ветра.....	71
OSC Изменение направления.....	71
MOIST Увлажнение	71
Пополнение емкости водой.....	72
Прекращение работы	72

Чистка.....	72
Кожух	72
Емкость для воды	72
Корпус увлажнителя	72
Декальцинация.....	72
Устранение неисправностей	73
Технические данные	73
Утилизация	73
Значение символа «корзина»	73

Общая информация

Перед началом эксплуатации прибора внимательно прочитайте прилагаемую инструкцию по эксплуатации и сохраните ее в надежном месте, вместе с гарантийным талоном, кассовым чеком и, по возможности, картонной коробкой с упаковочным материалом. Если даете кому-либо попользоваться прибором, обязательно дайте в придачу данную инструкцию по эксплуатации.

- Пользуйтесь прибором только частным образом и по назначению. Прибор не предназначен для коммерческого использования.
- Не пользуйтесь прибором под открытым небом. Предохраняйте прибор от жары, прямых солнечных лучей, влажности (ни в коем случае не погружайте его в воду) и ударов об острые углы. Не прикасайтесь к прибору влажными руками. Если прибор увлажнился или намок, тут же выньте вилку из розетки.
- После эксплуатации, монтаже принадлежностей, чистке или поломке прибора всегда вынимайте вилку из розетки (тяните за вилку, а не за кабель).
- **Не** оставляйте включенные электроприборы без присмотра. Выходя из помещения всегда выключайте прибор. Выньте штекер из розетки.
- Прибор и кабель сетевого питания необходимо регулярно обследовать на наличие следов повреждения. При обнаружении повреждения пользоваться прибором запрещается.
- Используйте только оригинальные запчасти.
- Из соображений безопасности для детей не оставляйте лежать упаковку (пластиковые мешки, картон, пенопласт и т.д.) без присмотра.



ПРЕДУПРЕЖДЕНИЕ:

Не позволяйте детям играть с полиэтиленовой пленкой. **Опасность удушья!**

Особые указания по технике безопасности для этого устройства

ПРЕДУПРЕЖДЕНИЕ:

Во время заполнения водой и чистки отключайте прибор из сетевой розетки.

ВНИМАНИЕ:

- Встроенный увлажнитель воздуха работает с помощью ультразвука. Это может беспокоить домашних животных.
- Не размещайте прибор рядом с нагревательными или электрическими устройствами.
- Не повреждайте ультразвуковой зонд.
- Ни в коем случае не вставляйте пальцы или другие предметы в экранную сетку!
- Будьте осторожны с длинным волосом: поток воздуха может затянуть его в вентилятор!
- Вентилятор разрешается включать только с закрытой экранной сеткой!
- Если необходимо снять защитное ограждение вентилятора, сначала выключите электроприбор и отсоедините вилку от сетевой розетки.
- Выберите подходящее место для вентилятора, такое, чтобы исключить его опрокидывание во время работы!
- Не ставьте прибор непосредственно перед печью или другими источниками тепла.
- Не пытайтесь самостоятельно отремонтировать устройство. Обязательно свяжитесь с авторизованным мастером. При повреждении сетевого шнура, во избежание опасности поражения электрическим током, шнур следует заменить у

изготовителя, сервисного представителя или других квалифицированных лиц.

- Данное изделие может использоваться детьми не младше 8 лет и лицами с ограниченными физическими, сенсорными и умственными способностями, а также лицами без соответствующего опыта и знаний, если за ними ведется контроль и осуществляется их инструктаж относительно безопасного использования изделия и понимания связанных с ним опасностей.
- Дети не должны играть с прибором.
- Чистка и пользовательское обслуживание не должны выполняться детьми без присмотра взрослых.
- Не погружайте прибор в воду при операциях по очистке. Пожалуйста, следуйте инструкциям, указанным в разделе «Чистка».

Распаковка устройства

1. Достаньте устройство из упаковки.
2. Удалите все упаковочные материалы, такие как пленки, наполнительный материал, фиксаторы кабеля и картон.
3. Проверьте комплектность поставки.
4. Не эксплуатируйте устройство при наличии повреждений, либо если устройство некомплектно. Немедленно верните покупку в магазин.

И ПРИМЕЧАНИЯ:

На устройстве может иметься пыль или остатки материалов от производства. Мы рекомендуем очистить устройство, как описано в разделе «Очистка».

- 8 Трубка с насадкой
- 9 Емкость для воды
- 10 Корпус увлажнителя
- 11 Подставка с крышкой

Стр 4: Сборка

- 12 Винты M5*18 mm (4 ×)
- 13 Подставка (Опора)
- 14 Металлическая пластина с монтажными отверстиями (1 ×)
- 15 Гайки M5 (4 ×)
- 16 Кожух стойки (2 ×)
- 17 Винты M6*10 мм с гайками
- 18 Мотор
- 19 Задняя защитная сетка
- 20 Гайки для задней решетки вентилятора
- 21 Крепежный болт для пропеллера
- 22 Передняя защитная сетка

Без рисунка:

- Пульт дистанционного управления
- Винт ST4*25 мм для крепления увлажнителя к стойке
- Гайки M6 для крепления двигателя к трубкам стойки (2 ×)

Обзор деталей прибора/ Комплект поставки

Стр 3

- 1 Скоба
- 2 Крепежный крюк
- 3 Пропеллер
- 4 Защитная решетка
- 5 Монтажный винт M2,5*8 мм с гайкой
- 6 Кожух переключателя
- 7 Трубки для стойки

Примечания по использованию

- Данное устройство можно использовать для повышения влажности воздуха в сухой среде. Это дает следующие преимущества:
 - Создается здоровая среда внутри помещения, что способствует вашему благополучию.
 - Ваша кожа не высушивается.
 - Устраняются статическое электричество в воздухе.
- В режиме увлажнения устройство лучше всего работает, когда двери и окна в помещении закрыты.

Подключение к электросети

1. Перед тем как вставить вилку в розетку, убедитесь в том, что напряжение сети соответствует напряжению работы прибора. Информацию к этому находится на типовой табличке прибора.
2. Включите прибор в заземленную розетку с напряжением сети. Светодиодный индикатор POWER показывает, что питание подключено.

Вставка батареек в пульт ДУ

(Батарейки не входят в комплект поставки.)

1. Откройте крышку отсека для батареек на оборотной стороне пульта дистанционного управления.
2. Вставьте 2 батарейки MICRO тип R03 «AAA» 1,5 В.
3. Обратите внимание на правильную полярность. Полярность указана в батарейном отсеке.
4. Закройте отсек для батареек.

И ПРИМЕЧАНИЯ:

Если Вы долгое время не будете пользоваться пультом дистанционного управления, выньте из него батарейки, чтобы избежать «вытекание» кислоты из батареек.

ВНИМАНИЕ:

- Использованные батарейки нельзя выбрасывать в домашние отходы. Отнесите батарейки в предусмотренный для этого сборный пункт. Информацию по этому вопросу Вы получите по месту жительства.
- Нельзя одновременно использовать неодинаковые типы батареек или новые батарейки вместе с использованными.

Радиус действия пульта ДУ

Радиус действия пульта ДУ составляет примерно 8 метров. Если он уменьшается, следует заменить батарейки.

- Чтобы воспользоваться пультом ДУ, направьте его на датчик, расположенный на передней панели кожуха переключателя.
- Убедитесь, что между пультом ДУ и датчиком нет никаких препятствий.

- Угол, под которым пульт расположен к датчику не должен превышать 30° справа, слева, снизу или сверху.

Местоположение прибора

В качестве местоположения прибора годится несколько ровная поверхность.

Инструкция по сборке

Перед тем, как включать устройство, оно должно быть полностью собрано! При сборке рекомендуется воспользоваться рисунками «Обзор деталей прибора / Комплект поставки» и «Сборка».

Опора (Рис. а-с)

1. Привинтите трубки (7) к стойке (13). Используйте четыре винта (12), металлическую пластину (14) и четыре гайки (15).
2. Прикрепите кожух стойки (16) к трубкам стойки.

И ПРИМЕЧАНИЯ:

Гайки и болты (17) уже установлены на задней панели кожуха переключателя.

3. Проверьте, чтобы винты (17) не были ввинчены слишком глубоко. В этом случае отвинтите их немного назад. Не вывинчивайте их полностью!

И ПРИМЕЧАНИЯ:

Если винт или болт случайно выпал, нужно сделать следующее:

- Возьмите предварительно собранный блок (двигатель (18), кожух переключателя (6) и корпус увлажнителя (10)) так, чтобы двигатель был направлен вниз.
- Насадите гайку (M6) на ось со стороны углублений для трубок.
- Вставьте в гайки и слегка завинтите два винта (17) на тыльной стороне кожуха переключателя.

4. Насадите предварительно собранный блок на трубку стойки примерно на 3 см.

И ПРИМЕЧАНИЯ:

Кабель увлажнителя должен быть проложен между двумя трубками.

Зафиксируйте уже собранный блок на трубках стойки, затянув два винта (17).

5. С помощью большого винта (ST4*25 мм) закрепите корпус увлажнителя (10) на опоре стойки. Чтобы сделать это, вставьте винт снизу в середину опоры так, чтобы он прошел через опору и кожух стойки (см. рис справа).



Вентилятор (Рис. d)

- Снимите предварительно установленную гайку (20) с двигателя (18). Держите ее под рукой.
- Совместите заднюю защитную решетку (19) с углублениями в двигателе (18).

И ПРИМЕЧАНИЯ:

Ручка должна быть повернута вверх.

- Затяните гайку (20) задней защитной решетки по часовой стрелке.
- Установите пропеллер вентилятора (3). Используйте для этого направляющий штифт на валу двигателя.
- Затяните винт (21) пропеллера против часовой стрелки.
- Снимите предустановленный винт и гайку (5) с передней защитной решетки (22). Держите их под рукой.
- Раскройте крепежные скобы (2) на передней защитной решетке.
- Присоедините переднюю защитную решетку, совместив паз скобы (1) с задней защитной решеткой.

И ПРИМЕЧАНИЯ:

Отверстия для винта (5) на передней и задней решетках вентилятора должны быть совмещены.

- Закрепите решетку вентилятора с помощью винта и гайки (5).
- Защелкните четыре скобы (2).

Увлажнитель (Рис. e-f)

Трубка возможно уже вставлена в кожух переключателя. В этом случае продолжите сборку с пункта 18.

- Проложите трубку (8) от переднего края к заднему между двумя трубками стойки (7). После этого вставьте трубку снизу вверх через отверстие на нижней стороне кожуха переключателя (6).

И ПРИМЕЧАНИЯ:

Конец трубки с насадкой должен быть расположен спереди над увлажнителем.

- Проложите трубку от заднего края к переднему через отверстие в верхней части кожуха переключателя.
- Натяните трубку таким образом, чтобы она плотно прилежала к заднему краю кожуха переключателя.

И ПРИМЕЧАНИЯ:

Оба конца трубки должны иметь примерно одинаковую длину.

- Соедините верхний конец трубки к коннектору на защитной решетке (22).

И ПРИМЕЧАНИЯ:

Трубка над кожухом переключателя не должна провисать. Вода, которая собирается в трубке, мешает образованию водяных паров. Если нужно, продвиньте назад верхнюю часть трубки.

- Установите емкость для воды (9) на корпус увлажнителя (10).
- Вставьте насадку на нижнем конце трубки в емкость для воды. Углубление на насадке должно совпадать с пазом на горловине емкости для воды.

И ПРИМЕЧАНИЯ:

- Насадку на конце трубки можно поворачивать.
- Емкость для воды должна плотно прилегать к корпусу увлажнителя, чтобы не допускать выхода паров воды между емкостью и корпусом. При необходимости натяните нижний конец трубки.

Работа**Наполнение емкости водой****△ ВНИМАНИЕ:**

Не наполняйте емкость водой из сушилок для белья или водой, содержащей какие-либо добавки (такие как ароматические масла, духи, смягчители или другие химические вещества). Это может повредить устройство.

И ПРИМЕЧАНИЯ:

- Используйте только дистиллированную или кипяченую холодную водопроводную воду без каких-либо добавок.
- Меняйте воду каждые 3-4 дня, даже если устройство не использовалось.
- Если устройство не используется длительное время, слейте воду с емкости и из корпуса увлажнителя.
- Выдерните конец трубки с насадкой из емкости для воды.
- Приподнимите емкость над корпусом увлажнителя и переверните ее. Горловина находится в нижней части емкости.
- Поверните насадку и наполните водой емкость так, чтобы до края оставался примерно 1 см. Объем емкости составляет примерно 3 литра.
- Поверните насадку обратно и снова установите емкость на корпус увлажнителя.
- Поместите конец шланга с крышкой резервуара на резервуар для воды.

И ПРИМЕЧАНИЯ:

Обратите внимание на углубление на насадке (см. указания по сборке, пункт 21).

Подготовительная регулировка

Перед тем как включить прибор, отрегулируйте угол наклона вентилятора. Для этого возьмитесь обеими руками за корпус вентилятора и опустите/откиньте его в нужное положение.

И ПРИМЕЧАНИЯ:

- Угол наклона составляет не более 10 градусов.
- Трубка над кожухом переключателя не должна провисать от наклона вентилятора. Вода, которая собирается в трубке, мешает образованию водяных паров.

Устройством можно управлять как с помощью пульта ДУ, так и с помощью кнопок на кожухе переключателя. Их функции одинаковы.

И ПРИМЕЧАНИЯ:

Настройки показываются с помощью светодиодов на кожухе переключателя.

ON/OFF Включение /выключение

Используйте кнопку **ON/OFF** для включения и выключения устройства.

И ПРИМЕЧАНИЯ:

- Когда устройство включается первый раз после подключения к сети электропитания, вентилятор работает в режиме NOR (нормальный), на низкой скорости (LO).
- После выключения и повторного включения с помощью кнопки **ON/OFF**, устройство продолжит работу в режиме, который был выставлен последним.

SPEED Скорость

Нажмите на кнопку **SPEED**, чтобы выбрать одну из трёх скоростей.

- LO низкая
- MI средняя
- HI высокая

TIMER Таймер

Если Вы хотите выключить прибор автоматически в запрограммированное время, то нажмите кнопку **TIMER**.

И ПРИМЕЧАНИЯ:

С каждым нажатием на кнопку **TIMER** время работы продлевается на полчаса. Максимальное время работы без остановки: 7,5 часов.

MODE Режимы смены ветра

Прибор имеет два специальных режима: NAT (NATURE) и SLE (SLEEP). В этих двух режимах по-разному изменяется число оборотов вентилятора.

Чтобы включить эти режимы нажмите на кнопку **MODE**.

NAT Естественный режим

- Если выбрана настройка HI (высокая скорость), скорость будет меняться между значениями высокая – средняя – низкая – остановка.
- Если выбрана настройка MI (средняя скорость), скорость будет меняться между значениями средняя – низкая – остановка.
- Если выбрана настройка LO (низкая скорость), скорость будет меняться между значениями низкая – остановка.

SLE Спящий режим

- Если установлена скорость HI: вентилятор работает первые 30 минут как в «Естественном» режиме на высокой скорости (HI). В последующие 30 минут вентилятор работает как в «Естественном» режиме на средней скорости (MI) speed. Оставшиеся 30 минут вентилятор работает как в «Естественном» режиме на низкой скорости (LO).
- Если установлена скорость MI: вентилятор работает первые 30 минут как в «Естественном» режиме на средней скорости (MI). В оставшееся время вентилятор работает как в «Естественном» режиме на низкой скорости (LO).
- Если установлена скорость LO: переключение между низкой скоростью и остановкой вентилятора как в «Естественном» режиме.

NOR Нормальный

- Чтобы вернуться в обычный режим, выберите функцию NOR (NORMAL).

OSC Изменение направления

- Если Вы выберете режим **OSC**, то прибор самостоятельно изменяет направление потока воздуха в радиусе действия прим. 60 градусов.
- Чтобы выключить этот режим, нажмите на кнопку **OSC**.

MOIST Увлажнение

Увлажнитель воздуха можно включать и выключать независимо от вентилятора.

Используйте кнопку **MOIST**, чтобы выбрать интенсивность образования водяных паров:

- LO низкая
- MI средняя
- HI высокая

Чтобы отключить эту функцию, снова нажмите кнопку **MOIST**.

Полношение емкости водой

Если нужно пополнить емкость водой:

1. Выключите устройство.
2. Выдерните вилку из розетки.
3. При необходимости слейте остатки воды из емкости.
4. Продолжите как описано в разделе «Наполнение емкости водой».

Преграшение работы

Если нужно остановить вентилятор:

1. Выключите устройство.
2. Выдерните вилку из розетки.
3. Слейте воду из емкости и корпуса увлажнителя, если вы не планируете использовать устройство длительное время.

Чистка

ПРЕДУПРЕЖДЕНИЕ:

- Перед чисткой всегда вынимайте штепсельную вилку.
- Если Вам нужно убрать защитную сетку: Всегда выключайте прибор и вынимайте сетевой штекерный разъем.
- Ни в коем случае не окунайте для чистки прибор в воду. Это может быть причиной электрического удара или пожара.

ВНИМАНИЕ:

- Не используйте проволочные щетки или другие царапающие предметы.
- Не используйте сильные или царапающие чистящие средства.

Кожух

- Протирайте прибор снаружи сухой тряпкой без добавления чистящих средств.
- Сильные загрязнения удалите слегка влажным полотенцем и после этого обязательно протрите его насухо.

Емкость для воды

- Сполосните емкость чистой водой.
- Дайте емкости высохнуть перед тем, как снова закрыть ее.

Корпус увлажнителя

- Место, на котором установлена емкость для воды следует чистить раз в неделю.

- Протирайте это место влажной тканью.
- При необходимости, добавляйте несколько капель уксуса, его действие должно длиться примерно 5 минут.
- Потом снова протрите это место насухо.
- Слишком сильное загрязнение можно удалять нейлоновой щеткой.

Декальцинация

Как часто нужно проводить декальцинацию, зависит от жесткости воды и от того, как часто используется устройство.

- Если емкость слишком загрязнена, добавьте примерно 100 мл уксуса к воде, которой промывается емкость.
- Оставьте этот раствор в емкости примерно на 10 минут.
- Сполосните емкость чистой водой.

Устранение неисправностей

Проблема	Возможная причина	Решение
Устройство не работает.	Нет электропитания	Проверьте наличие электропитания.
	Неисправна электроника	Проконсультируйтесь у продавца или в сервисном центре.
Светодиодный индикатор питания POWER и один из индикаторов MOIST(LO/MI/HI) светятся, но образования водяных паров не происходит.	Емкость для воды пуста.	Наполните емкость водой.
Образовывается недостаточное количество водяного пара.	Вода собралась в трубке под кожухом переключателя	Продвиньте верхний конец трубки назад так, чтобы вода не могла собираться.
	Увлажнитель загрязнен.	Почистите увлажнитель.
	Вода загрязнена.	Смените воду.
Водяной пар или вода проходят между емкостью для воды и корпусом увлажнителя.	Нижний конец трубки слишком короток.	Продвиньте нижний конец трубки так, чтобы емкость плотно прилегала к корпусу увлажнителя.
Появляется неприятный запах.	Воду давно не меняли или она загрязнена.	Поменяйте воду и почистите увлажнитель.

Технические данные

Модель:PC-VL 3069 LB
 Электропитание:220 - 240 В~, 50 Гц
 Потребляемая мощность: 85 ватт
 Класс защиты: I
 Вес нетто:прибл. 3,60 кг

Сохранено право на технические и конструкционные изменения в рамках продолжающейся разработки продукта.

Данное устройство соответствует всем текущим директивам CE, таким как электромагнитная совместимость и низкое напряжение; оно произведено в соответствии с новейшими правилами техники безопасности.

Утилизация

Значение символа «корзина»



Защита окружающей среды: не допускается утилизация электроприборов вместе с бытовыми отходами.

Утилизация устаревшей техники и неисправных электроприборов производится в городских приёмных пунктах.

Не допускайте неправильной утилизации отходов. Это наносит вред окружающей среде и оказывает негативное воздействие на здоровье людей.

Оказывайте содействие программе утилизации и другим формам переработки электронной и электрической техники.

Информацию о пунктах утилизации бытовой техники можно получить в местных органах власти.

⚠ تنبيه:

- لا تستخدم فرشاة سلك أو أي مواد كاشطة.
- لا تستخدم أي منظفات حمضية أو كاشطة.

المهيبت

- نظف الجزء الخارجي من الجهاز باستخدام قطعة قماش جافة دون أي إضافات.
- إذا كان الجهاز شديد الاتساخ، يمكنك استخدام قطعة قماش مبللة، ثم امسح الجهاز بقطعة قماش جافة بعد انتهائك.

خزان المياه

- اشطف الخزان بمياه نظيفة.
- اترك الخزان لكي يجف قبل غلقه مرة أخرى.

قاعدة جهاز ضبط الرطوبة

- نظف المنطقة التي يُوضع فيها خزان المياه مرة كل أسبوع.
- امسح هذه المنطقة بقطعة قماش مبللة.
- إذا دعت الحاجة، أضف بعض القطرات القليلة من الخل الأبيض، واتركها لمدة 5 دقائق تقريبًا.
- ثم امسح هذه المنطقة بقطعة قماش نظيفة مجددًا.
- يمكن التخلص من الأوساخ العالقة باستخدام فرشاة من النايلون.

إزالة الكلس

- يعتمد تكرار عملية إزالة الكلس على درجة عسر الماء وعلى عدد مرات استخدام الجهاز.
- إذا كان الخزان شديد الاتساخ، أضف 100 مل تقريبًا من الخل الأبيض إلى مياه التنظيف.
- اترك المحلول في الخزان لمدة 10 دقائق تقريبًا.
- اشطف الخزان بمياه نظيفة.

استكشاف الأخطاء وإصلاحها

المشكلة	السبب المُحتمل	الحل
الماكينة لا تعمل.	لا يوجد مزود طاقة	افحص المقبس الرئيسي.
	عيب إلكتروني	اطلب نصيحة من الموزع، أو مركز الخدمة.
إضاءة POWER LED، وواحد من MOIST LED (HI/MI/LO)، ولا يوجد أي ترطيب.	خزان المياه فارغ.	املأ خزان المياه
لا يوجد رذاذ كافٍ.	تجمعت المياه في الأنابيب أسفل مفتاح المهيبت	ادفع القسم العلوي من الأنابيب للخلف حتى لا تتجمع المياه.
	جهاز ضبط الرطوبة متسخ.	نظف-جهاز ضبط الرطوبة.
	المياه غير نظيفة.	غَيّر المياه.
تسرب الرذاذ أو الماء من خزان المياه، وقاعدة-جهاز ضبط الرطوبة.	القسم السفلي للأنبوب قصير جدًا.	اسحب الجزء السفلي للأنبوب إلى الخلف كي يتم تركيب خزان الماء بإحكام على القاعدة.
يوجد رائحة كريهة.	المياه قديمة أو متسخة جدًا.	غَيّر المياه، ونظّف جهاز ضبط الرطوبة.

التخلص من الجهاز

معنى رمز "صندوق القمامة"

حماية بيئتنا: يجب عدم التخلص من المعدات الكهربائية في سلة النفايات المنزلية.

تخلص من الأجهزة الكهربائية القديمة أو المعيبة من خلال نقاط تجميع البلدية.

يُرجى المساعدة في تجنب الآثار البيئية والصحية المحتملة الناتجة عن التخلص من النفايات بطريقة غير صحيحة.

سيسهم ذلك في عملية إعادة التدوير وغيرها من الأساليب التي يمكن من خلالها إعادة استخدام المعدات الكهربائية والإلكترونية.

يمكن الحصول على المعلومات المتعلقة بالأماكن التي يمكن التخلص من المعدات بها من خلال السلطة المحلية.

البيانات الفنية

الطراز: PC-VL 3069 LB
إمداد الطاقة: 220 - 240 هرتز، 50 فولت
استهلاك الطاقة: 85 واط
فئة الحماية: I
الوزن الصافي: تقريبًا 3,6 كجم
نحتفظ بالحق في إجراء تغييرات فنية وتصميمية في سياق التطوير المستمر لمنتجاتنا.
تم اختبار هذه الجهاز وفقًا لإرشادات CE الحالية ذات الصلة، مثل التوافقية الإلكتر ومغناطيسية وتوجيهات الجهد المنخفض كما تم تصنيعه وفقًا لأحدث لوائح السلامة.

- في حال ضبط MI السرعة المتوسطة: تعمل المروحة في الـ 30 دقيقة الأولى في "الوضع الطبيعي" في إعداد السرعة MI أما عن الوقت المتبقي، تعمل المروحة في "الوضع الطبيعي" في إعداد السرعة LO.
- في حال ضبط LO السرعة البطيئة: يتم التبديل بين السرعة البطيئة والتوقف في "الوضع الطبيعي".

NOR طبيعي

- حدد خاصية الوضع NOR (NORMAL) للعودة إلى التشغيل الطبيعي.

OSC التذبذب

- إذا حددت OSC يتذبذب الجهاز تلقائيًا في مدى يقدر بـ 60 درجة.
- لإيقاف تشغيل هذه الخاصية، اضغط على مفتاح OSC مجدداً.

MOIST رذاذ ماء

- يمكن تشغيل جهاز ضبط الرطوبة أو إيقافه، بغض النظر عن وضع المروحة. اضغط على مفتاح MOIST لتعديل كثافة الرطوبة:

- LO بطيئة
- MI متوسطة
- HI سريعة

- لإيقاف هذه الخاصية، اضغط على مفتاح MOIST مرة أخرى.

إعادة تعبئة المياه

متى تريد إعادة تعبئة الخزان:

1. أغلق الجهاز.
2. أفضل القابس من الرئيسي.
3. إذا دعت الحاجة، اسكب المياه الممتلئة من الخزان.
4. تابع كما هو موضح أسفل "تعبئة المياه".

الإغلاق

إذا كنت تريد إغلاق المروحة:

1. أغلق الجهاز.
2. أفضل القابس من الرئيسي.
3. قم بإفراغ خزان الماء، وقاعدة جهاز ضبط الرطوبة، إذا كنت لن تستخدم الجهاز لفترة طويلة.

التنظيف

تحذير: !

- انزع القابس الرئيسي دائماً قبل تنظيف الجهاز.
- إذا كنت في حاجة إلى إزالة شبكة الحماية: أغلق الجهاز دائماً، وانزع القابس الرئيسي.
- يجب أن لا يغمر الجهاز في الماء تحت أي ظرف لأغراض التنظيف. وإلا سيؤدي ذلك إلى صدمة كهربائية أو نشوب حريق.

التنظيف

التنظيف

التنظيف

التنظيف

التنظيف

التنظيف

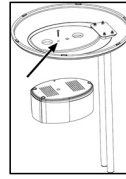

5. ثبت قاعدة جهاز ضبط الرطوبة (10) بواسطة برغي كبير (ST4*25 مم) بقاعدة العمود. وللقيام بذلك، أدخل البرغي من أسفل العمود وغطائه في الثقب الخارجي الصغير (الصورة على اليمين).

المروحة (شكل d).

6. أزل الصمولة (20) التي تم تركيبها مسبقًا من الموتور (18)، ضعها قريبًا منك.

7. حاذي شبكة الحماية الخلفية (19) مع تجاويف الموتور (18).

ملحوظة:

يجب توجيه المقبض لأعلى.

8. ثبت الصمولة (20) بشبكة الحماية الخلفية بإتجاه عقارب الساعة. 9. أرفق مروحة الدفع (3). للقيام بذلك، استخدم إرشادات التثبيت على عمود الموتور.

10. ثبت بإحكام البرغي (21) بمروحة الدفع بإتجاه عكس عقارب الساعة. 11. أزل البرغي والصمولة (5) التي سبق تركيبهما من شبكة الحماية الأمامية (22)، ضعها قريبًا منك. 12. افتح خطافي التثبيت (2) في شبكة الحماية الأمامية. 13. أرفق شبكة الحماية الأمامية بإدخال فتحة الخُطَاف (1) مع شبكة الحماية الخلفية.

ملحوظة:

يجب محاذاة فتحات البرغي (5) في شبكة الحماية الأمامية، والخلفية.

14. اضبط شبكة الحماية بالبرغي وصمولة (5).

15. أغلق خطافات التثبيت الأربعة (2).

جهاز ضبط الرطوبة (شكل e-f).

رما يكون الأنبوب جرى تركيبه على مفتاح المبيت. في هذه الحالة، تابع التركيب بدءًا من رقم 18.

16. زد الأنبوب (8) من الأمام للخلف الذي يقع بين أنبوتبي العمود (7). ثم أدخل الأنبوب من أسفل لأعلى من خلال فتحة في الجانب السفلي لمفتاح المبيت (6).

ملحوظة:

يجب وضع نهاية الأنبوب مع غطاء الخزان عند المقدمة أعلى جهاز ضبط الرطوبة.

17. أدخل الأنبوب من الخلف إلى الأمام من خلال فتحة أعلى مفتاح المبيت. 18. اسحب الأنبوب برفق حتى يكون مستويًا أمام ظهر مفتاح المبيت.

ملحوظة:

يجب أن يكون طرفي الأنبوب على طول واحد تقريبًا.

19. وصل نهاية الطرف العلوي للأنبوب بموصل الأنبوب في شبكة الحماية (22).

ملحوظة:

يجب ألا "يتدلى" الأنبوب الموجود أعلى مفتاح المبيت. يعوق الماء المتراكم في الأنبوب تكوين الرذاذ. وإذا كان لازمًا، ادفع القسم الأعلى للأنبوبة إلى الخلف.

20. ضع خزان المياه (9) على قاعدة جهاز ضبط الرطوبة (10).

21. ضع غطاء الخزان في نهاية الجزء السفلي من الأنبوب على خزان الماء. يجب أن تتناسب تجاويف غطاء الخزان مع فوهة فتحة خزان الماء.

ملحوظة:

- يمكن لف غطاء الخزان الموجود عند نهاية الأنبوب.
- يجب تركيب خزان المياه بإحكام على القاعدة لكي لا يتسرب الرذاذ من بين خزان المياه والقاعدة. وإذا كان لازمًا، اربط القسم السفلي للأنبوب.

التشغيل

تعبئة المياه

تنبيه:

لا تملأ خزان المياه بماء من مجفف الملابس أو ماء يحتوي على إضافات (مثل الزيوت المعطرة أو العطور أو مواد التنعيم أو أي مواد كيميائية أخرى). قد يؤدي ذلك إلى تلف الجهاز.

ملحوظة:

- لا تستخدم إلا الماء المقطر أو المغلي أو ماء صنوبر الفاتر دون إضافات.
- غيّر المياه كل ثلاثة-أربعة أيام، حتى لو لم يجر استخدامه.
- إذا لم يُستخدم الجهاز لفترات طويلة، أزل المياه من الخزان ومن قاعدة جهاز ضبط الرطوبة.

- اسحب نهاية الأنبوب مع غطاء الخزان خارج خزان المياه.
- ارفع الخزان من قاعدة جهاز ضبط الرطوبة، واقبله، تقع فتحة التعبئة أسفل الخزان.
- لف غطاء الخزان، ثم املاً بالمياه إلى 1 سم تقريبًا أسفل الحافة. يحمل الخزان ما يقرب من 3 لتر.
- أغلق الغطاء مجددًا، وضع الخزان في مكانه على القاعدة.
- ضع نهاية الأنبوب مع غطاء الخزان على خزان المياه.

ملحوظة:

انتبه للتجاويف الموجودة على غطاء الخزان (انظر تعليمات التركيب، مادة 21).

الإعدادات الأساسية

اضبط زاوية ميل النافخ قبل بدء تشغيل الجهاز. يمكنك ضبط زاوية الميل من خلال قلب غطاء النافخ بيدك.

ملحوظة:

- تبلغ زاوية الميل 10 درجات تقريبًا.
- يجب ألا "يتدلى" الأنبوب الموجود أعلى مفتاح المبيت، بسبب انحدار النفخ. يعوق الماء المتراكم في الأنبوب تكوين الرذاذ.

يمكنك تشغيل الجهاز باستخدام جهاز التحكم عن بعد، والأزرار أيضًا الموجودة عند مفتاح المبيت. فكل الوظائف متطابقة.

ملحوظة:

تشير LED الموجودة على مفتاح المبيت إلى الإعدادات.

ON/OFF مفتاح التشغيل/إيقاف التشغيل

استخدم مفتاح ON/OFF لتشغيل الجهاز، أو غلقه.

ملحوظة:

- عند تشغيل الجهاز لأول مرة بعد توصيل القابس الرئيسي بالمقبس الرئيسي، تعمل المروحة على وضع (طبيعي) NOR وسرعة بطيئة (LO).

الصفحة 4: نظرة عامة على التركيب

12 M5*18 مم براغي (4 ×)

13 القاعدة (لوحة القاعدة)

14 لوحة معدنية مزودة بفتحات تركيب (1 ×)

15 M5 صواميل (4 ×)

16 غطاء العمود (2 ×)

17 براغي M6*10 مم مزودة بصواميل

18 الموتور

19 شبكة الحماية الخلفية

20 صمولة لشبكة الحماية الخلفية

21 برغي ملحق بمروحة الدفع

22 شبكة الحماية الأمامية

⚠ تنبيه:

- يجب أن لا تلمس البطاريات المستخدمة في النفايات المنزلية. يُرجى إعادة كل البطاريات لنقطة تجميع محددة. توفر لك الحكومة المحلية معلومات حول هذا الأمر.
- يجب أن لا تُستخدم أنواع مختلفة من البطاريات أو بطاريات جديدة ومستعملة معًا.

مجال تشغيل جهاز التحكم عن بعد

يعمل جهاز التحكم عن بعد في مجال يصل إلى 8 أمتار تقريبًا. إذا أصبح هذا النطاق أقصر، يجب تغيير البطاريات.

- لاستخدام جهاز التحكم عن بعد، وجهه تجاه المستشعر الموجود في مقدمة مفتاح المبيت.
- تأكد من عدم وجود أي عوائق بين جهاز التحكم عن بعد، والمستشعر.
- يجب ألا تتجاوز زاوية جهاز التحكم عن بعد، ومستشعر جهاز التحكم عن بعد 30 درجة من الشمال واليمين وأعلى وأسفل.

الوضع

يعتبر الوضع المثالي للجهاز على سطح مستو، غير منحدر.

غير ظاهرة:

- جهاز التحكم عن بعد
- برغي ST4* 25 مم لتثبيت جهاز ضبط الرطوبة بالعمود
- صواميل M6 لتثبيت الموتور بأنبوب العمود (2 ×)

تعليمات التجميع

يجب تركيب الجهاز بالكامل قبل الاستخدام! يُرجى الرجوع إلى صور "نظرة عامة على المكونات/ نطاق التسليم"، و"نظرة عامة على التركيب" عند التركيب.

وحدة القاعدة (شكل a-c)

1. اربط الأنايب (7) بالعمود (13). استخدم البراغي الأربعة (12)، واللوحه المعدنية (14)، والصواميل الأربعة (15).
2. أرفق غطاء العمود (16) إلى الأنايب العمودية.

ملحوظة:

يجري تركيب الصواميل والبراغي (17) مسبقًا في ظهر مفتاح المبيت.

3. تأكد من احتمالية ربط البراغي (17) بعمق أكبر. في هذه الحالة، لف البراغي إلى الورا قليلاً. لكن لا تفك البراغي بالكامل!

ملحوظة:

- في حال إسقاط برغي أو برغي ملولب، تابع كما يلي:
- أمسك الوحدة التي تم تركيبها مسبقًا (الموتور (18) ومفتاح المبيت (6)، وقاعدة جهاز ضبط الرطوبة (10)) لتوجيه الموتور لأسفل.
- أدخل صمولة واحدة (M6) في كل عمود على جانب تجاوزيف الأنايب.
- اربط اثنين من البراغي (17) خلف مفتاح المبيت برفق في الصواميل.

4. اضبط الوحدة التي تم تجميعها مسبقًا على عمق يصل إلى 3 سم تقريبًا في أنابيب العمود.

ملحوظة:

يجب توجيه كبل جهاز ضبط الرطوبة بين أنبوبتين.

أحكم تثبيت الوحدة التي تم تجميعها مسبقًا في أنابيب العمود عن طريق إحكام ربط اثنين من البراغي (17).

ملحوظة:

في حال عدم استخدام جهاز التحكم عن بعد لفترات طويلة، يُرجى إزالة البطاريات لمنعها من التسرب.

تعليمات السلامة الخاصة بهذا الجهاز

تحذير: 

فصل الجهاز من مصدر التيار الرئيس عند إعادة تعبئته بالماء أو أثناء التنظيف.

تنبيه: 

يعمل جهاز ضبط الرطوبة المتكامل بالموجات فوق الصوتية. قد يزعج هذا الصوت الحيوانات. لا تضع الجهاز مباشرة بجوار أجهزة التدفئة أو الأجهزة الكهربائية. لا تخدم مسبار الموجات فوق الصوتية.

- لا تدخل أبدًا أصابعك أو أي أجسام أخرى من خلال شبكة الحماية.
- احذر ملامسة الشعر الطويل للمروحة! فقد يعلق بالمروحة بسبب الاضطراب الهوائي!
- لا تستخدم الجهاز إلا بعد تركيب شبكة الحماية!
- عند الرغبة في إزالة واقي المروحة، أوقف تشغيل الجهاز أولاً ثم افصل قابس المأخذ الرئيسي.
- اختر قاعدة ثابتة لتجنب انقلاب المروحة أثناء الاستخدام!
- لا تضع الجهاز مباشرة بجوار المواقد أو أي مصادر أخرى للحرارة.
- لا تحاول إصلاح الجهاز بنفسك. اتصل دائماً بفني معتمد. إذا كان كابل مزود الطاقة تالفاً، فيجب استبداله عن طريق المصنّع، أو وكيل الصيانة التابع له أو أشخاص مؤهلين لتجنب أي خطر.
- يمكن للأطفال بدءاً من عمر 8 سنوات وأكثر استخدام هذا الجهاز وكذلك الأشخاص الذين يعانون من نقص القدرات الذهنية أو الحسية أو البدنية أو نقص الخبرة والمعرفة إذا توفر لهم الإشراف أو التعليمات الخاصة باستخدام الجهاز بطريقة آمنة وإذا أدركوا المخاطر المتضمنة.
- يجب عدم عبث الأطفال بالجهاز.
- يجب عدم قيام الأطفال بأي من أعمال التنظيف أو الصيانة دون إشراف.
- لا تغمر الجهاز في الماء لتنظيفه. يُرجى اتباع التعليمات المحددة في فصل "التنظيف".

نظرة عامة على المكونات / نطاق التسليم

تفريغ محتويات العبوة

- الصفحة 3
- 1 حُطَاف
 - 2 تركيب الخطاطيف
 - 3 مروحة دفع
 - 4 شبكة الحماية
 - 5 براغي 8 M2,5* مم، مزود بصامولة
 - 6 مفتاح المبيت
 - 7 أنبوب العمود
 - 8 أنبوب مزود بغطاء خزان

1. خرج الجهاز من العبوة.
2. أزل كافة مواد التغليف بالعبوة مثل الرقائق والبطانات وحوامل الكابل والعبوة المصنوعة من الورق المقوى.
3. تحقق من محتويات التسليم لضمان وجود كافة المحتويات.
4. إذا كانت محتويات العبوة غير كاملة أو تم العثور على تلفيات، لا تقم بتشغيل الجهاز. أعدّه مباشرة إلى البائع.

ملاحظة:

قد يوجد غبار أو مخلفات الإنتاج على الجهاز. لذا نوصي بتنظيف الجهاز على النحو الموضح في قسم "التنظيف".

دليل التعليمات

شكراً لك على اختيارك منتجنا، نأمل أن تستمتع باستخدام الجهاز.

رموز تعليمات الاستخدام

تم وضع علامات على هذه المعلومات الهامة خصيصاً للحفاظ على سلامتك. من الضروري الامتثال لهذه التعليمات لتجنب وقوع حوادث ومنع إلحاق تلف بالجهاز:

⚠ تحذير:

يحذرك هذا الرمز من الإصابة بمخاطر على صحتك ويشير إلى وجود مخاطر محتملة للتعرض للإصابة.

⚠ تنبيه:

يشير هذا الرمز إلى وجود مخاطر محتملة قد يتعرض لها الجهاز أو أشياء أخرى.

ℹ ملاحظة:

يلقي هذا الرمز الضوء على النصائح والمعلومات.

75	التنظيف.....
74	المبييت
74	خزان المياه.....
74	قاعدة جهاز ضبط الرطوبة.....
74	إزالة الكلس.....
74	استكشاف الأخطاء وإصلاحها.....
74	البيانات الفنية.....
74	التخلص من الجهاز.....
74	معنى رمز "صندوق القمامة".....

ملاحظات عامة

اقرأ تعليمات التشغيل بعناية قبل تشغيل الجهاز واحتفظ بالتعليمات بما في ذلك الضمان وإيصال الاستلام، وإذا أمكن، الصندوق الذي يحتوي. على العبوة الداخلية. عند إعطاء هذا الجهاز لأشخاص آخرين، يرجى إطلاعهم أيضاً على تعليمات التشغيل.

- هذا الجهاز مصمم للاستخدام الخاص وللغرض المقصود منه فقط. لا يصلح هذا الجهاز للاستخدام التجاري.
- لا تستخدم الجهاز في الأماكن الخارجية. احفظه بعيداً عن مصادر الحرارة وأشعة الشمس المباشرة والرطوبة (لا تغمسه مطلقاً في أي مادة سائلة) والأسطح الحادة. لا تستخدم الجهاز ويديك مبتلة. إذا كان الجهاز رطباً أو مبتلاً، انزع القابض الكهربائي على الفور.
- عند تنظيف الجهاز أو تخزينه، أوقف تشغيله وانزع القابض من مقبس التيار الكهربائي دائماً (اسحب القابض نفسه، وليس سلك التوصيل) إذا لم يكن الجهاز قيد الاستخدام وأزل الملحقات المرفقة.
- لا تشغيل الجهاز دون أن يكون تحت المراقبة. يجب إيقاف تشغيل الجهاز دائماً عند مغادرة الغرفة. انزع القابض من مقبس التيار الكهربائي.
- يجب فحص الجهاز وأسلاك الموصلات الرئيسية بانتظام لاكتشاف وجود أية علامات للتلف. عند اكتشاف أي تلف يجب التوقف عن استخدام الجهاز.
- استخدم قطع الغيار الأصلية فقط.
- لضمان سلامة أطفالك، يرجى حفظ العبوة بالكامل (الحقائب البلاستيكية، والصناديق، والبوليسترين وغيرها) بعيداً عن متناول أيديهم.

⚠ تحذير:

لا تدع الأطفال الصغار يعثبون بالرقائق المعدنية خشية خطر الاختناق!

المحتويات

3	نظرة عامة على المكونات.....
4	نظرة عامة على التركيب.....
79	ملاحظات عامة.....
78	تعليمات السلامة الخاصة بهذا الجهاز.....
78	تفريغ محتويات العبوة.....
78	نظرة عامة على المكونات / نطاق التسليم.....
77	ملحوظات حول الاستخدام.....
77	التوصيل الكهربائي.....
77	تثبيت البطاريات في جهاز التحكم عن بعد.....
77	مجال تشغيل جهاز التحكم عن بعد.....
77	الوضع.....
77	تعليمات التجميع.....
77	وحدة القاعدة (شكل. a - c).....
76	المروحة (شكل. d).....
76	جهاز ضبط الرطوبة (شكل. e - f).....
76	التشغيل.....
76	تعبئة المياه.....
76	الإعدادات الأساسية.....
76	ON / OFF مفتاح التشغيل / إيقاف التشغيل.....
75	SPEED السرعة.....
75	TIMER المؤقت.....
75	MODE خصائص تغيير اتجاه الهواء.....
75	OSC التذبذب.....
75	MOIST رذاذ ماء.....
75	إعادة تعبئة المياه.....
75	الإغلاق.....

GARANTIEKARTE

warranty card • garantiokaart • carte de garantie • scheda di garanzia • tarjeta de garantía • cartão de garantia • garantikort • karta gwarancyjna • záruční list • kartica jamstva • carte de garantie • Гаранционна карта • záručný list • garancijski list • garancijaegy • гарантійний формуляр • Гарантійний талон •

بطاقة ضمان

PC-VL 3069 LB

24 Monate Garantie gemäß Garantieerklärung • 24 months warranty according to warranty declaration • 24 maanden garantie volgens garantieverklaring • 24 mois de garantie selon la déclaration de garantie • 24 mesi di garanzia secondo la dichiarazione di garanzia • 24 meses de garantía de acuerdo con la declaración de garantía • 24 meses de garantía, de acordo com a declaração de garantia • 24 månaders garanti i henhold til garantibetingelsene • 24 miesiące gwarancji na podstawie oświadczenia gwarancyjnego • záruka 24 měsíců podle prohlášení o záruce • 24 mjesечно jamstvo u skladu s jamstvenom deklaracijom • 24 luni garanție conform declarației de garanție • 24 месеца гаранция в съответствие с гаранционната декларация • 24-mesečná záruka podľa vyhlásenia o záruke • 24-mesečna garancija, skladno z garancijsko izjavo • 24 hónap garancia a garanciafeltételekben leirtak szerint • гарантія на 24 місяці відповідно заяві про гарантію • Гарантія 24 місяця согласно заявленим гарантійним правилам • ضمان لمدة 24 شهراً وفقاً البيان الضمان

Kaufdatum, Händlerstempel, Unterschrift • date of purchase, dealer stamp, signature • aankoopdatum, dealerstempel, handtekening • date d'achat, tampon du concessionnaire, signature • data di acquisto, timbro del rivenditore, firma • fecha de compra, sello del distribuidor, firma • data de compra, carimbo do distribuidor, assinatura • kjøpsdato, forhandlerstempel, signatur • data zakupu, pieczęć sprzedawcy, podpis • datum zakoupení, razítko prodejce, podpis • datum kupovine, žig trgovca, potpis • data de achiziție, stampila furnizorului, semnătură • Дата на покупката, Печат на Продавача, Потпис • datum nákupu, pečatka obchodníka/predajcu, podpis • datum nákupu, žig trgovca, potpis • vásárlás dátuma, kereskedő bélyegezője, aláírás • дата придбання, печатка продавця, підпис • Дата приобретения, Штамп продавца, Подпись • تاريخ التمراد، وبعده الترخيب المبيع والتوقيع

PROFI CARE®

www.proficare-germany.de

PROFI CARE®

Internet: www.proficare-germany.de
Made in P.R.C.