

TECHNICAL PASSPORT

ПАСПОРТ ТЕХНИЧЕСКОГО ИЗДЕЛИЯ

WD 1488

WASHING DRYER MACHINES

СТИРАЛЬНО-СУШИЛЬНЫЕ МАШИНЫ

KUPPERSBERG

Washing Dryer Machines



CONTENTS

1. GENERAL SAFETY RULES 4

2. INSTALLATION 7

3. PRACTICAL TIPS 12

4. MAINTENANCE AND CLEANING..... 13

5. QUICK USER GUIDE..... 14

6. CONTROLS AND PROGRAMS..... 14

7. DRYING CYCLE 23

8. AUTOMATIC WASHING/DRYING CYCLE..... 25

7. THROUBLESHOOTING AND WARRANTY..... 26

 Carefully read this manual for correct and safe appliance use and for helpful tips on efficient maintenance.

Only use the washing machine after carefully reading these instructions. We recommend you always keep this manual on hand and in good condition for any future owners.

Please check that the appliance is delivered with this instruction manual, warranty certificate, service centre address and energy efficiency label. Also check that plugs, drain hose support hook and liquid detergent or bleach tray (only on some models) are included. We recommend you keep all these components.

FOR U.K. ONLY

On receipt of your appliance please check it carefully for damage. Any damage found must be reported to the delivery driver immediately. Alternatively damage found must be reported to the retailer within 2 days of receipt.

Each product is identified by a unique 16character code, also called the “serial number”, printed on the sticker. This can be found inside the door opening. This code is a unique code for your product that you will need to register the product warranty, or if you need to contact the Customer Service Centre.

Environmental conditions



This appliance is marked according to the European directive 2012/19/EU on Waste Electrical and Electronic Equipment (WEEE).

WEEE contains both polluting substances (which can cause negative consequences for the environment) and basic components (which can be re-used). It is important to have WEEE subjected to specific treatments, in order to remove and dispose properly all pollutants, and recover and recycle all materials. Individuals can play an important role in ensuring that WEEE does not become an environmental issue; it is essential to follow some basic rules:

- ➔ WEEE should not be treated as household waste;
- ➔ WEEE should be handed over to the relevant collection points managed by the municipality or by registered companies. In many countries, for large WEEE, home collection could be present.

In many countries, when you buy a new appliance, the old one may be returned to the retailer who has to collect it free of charge on a one-to-one basis, as long as the equipment is of equivalent type and has the same functions as the supplied equipment.

Washing Dryer Machines **1. GENERAL SAFETY RULES**

⇒ This appliances is intended to be used in household and similar applications such as:

⇒ Staff kitchen areas in shops, offices and other working environments;

⇒ Farm houses;

⇒ Byclients in hotels, motels and other residential type environments;

⇒ Bed and breakfast type environments. A different use of this appliance from household environment or from typical housekeeping functions, as commercial use by expert or trained users, is excluded even in the above applications. If the appliance is used in a manner inconsistent with this it may reduce the life of the appliance and may void the manufacturer's warranty. Any damage to the appliance or other damage or loss arising through use that is not consistent with domestic or household use (even if located in a domestic or household environment) shall not be accepted by the manufacturer to the fullest extent permitted by law.

⇒ This appliance can be used by children aged from 8 years and above and persons with reduced physical, sensory or mental capabilities or lack of

experience and knowledge if they have been given supervision or instruction concerning use of the appliance in a safe way and understand the hazards involved.

Children shall not play with the appliance. Cleaning and user maintenance shall not be made by children without supervision.

⇒ Children should be supervised to ensure that they do not play with the appliance.

⇒ Children of less than 3 years should be kept away unless continuously supervised.

⇒ If the supply cord is damaged, it must be replaced by a special cord or assembly available from the manufacturer or its service agent.

⇒ Only use the hose-sets supplied with the appliance for the water supply connection (do not reuse old hose-sets).

⇒ Water pressure must be between 0.05 MPa and 0.8 MPa.

⇒ Make sure carpets or rugs do not obstruct the base or any of the ventilation openings.

⇒ The final part of a washer dryer cycle occurs without heat (cool down cycle) to ensure that the items are left at a temperature that ensures that the items will not be damaged.

Washing Dryer Machines

**WARNING:**

never stop a washer dryer before the end of the drying cycle unless all items are quickly removed and spread out so that the heat is dissipated.

➤ After installation, the appliance must be positioned so that the plug is accessible.

➤ The appliance must not be installed behind a lockable door, a sliding door or a door with a hinge on the opposite side to that of the washer dryer, in such way that a full opening of the washer dryer door is restricted.

➤ The maximum load capacity of dry clothes depends on the model used (see control panel).

➤ The appliance is not to be used if industrial chemicals have been used for cleaning.

➤ Do not dry unwashed items in the washer dryer.

➤ Items that have been soiled with substances such as cooking oil, acetone, alcohol, petrol, kerosene, spot removers, turpentine, waxes and wax removers should be washed in hot water with an extra amount of detergent before being dried in the washer dryer.

➤ Items such as foam rubber (latex foam), shower caps, waterproof textiles, rubber backed articles and clothes or pillows fitted with foam rubber pads should not be dried in the washer dryer.

➤ Fabric softeners, or similar products, should be used as specified by the fabric softener instructions.

➤ Oil-affected items can ignite spontaneously, especially when exposed to heat sources such as a washer dryer. The items become warm, causing an oxidation reaction in the oil, Oxidation creates heat. If the heat cannot escape, items can become hot enough to catch fire. Piling, stacking or storing oil-affected items can prevent heat from escaping and so create a fire hazard.

➤ If it is unavoidable that fabrics contain vegetable or cooking oil or have been contaminated by hair care products be placed in a washer dryer they should first be washed in hot water with extra detergent this will reduce, but not eliminate, the hazard.

➤ Remove all objects from pockets such as lighters and matches.

➤ To consult the product technical specification please refer to the manufacturer website.

Washing Dryer Machines

Electrical connections and safety instructions

➔ The technical details (supply voltage and power input) are indicated on the product rating plate

➔ Make sure that the electrical system is earthed, complies with all applicable law and that the (electricity) socket is compatible with the plug of the appliance. Otherwise, seek qualified professional assistance.

➔ The use of converters, multiple sockets or extension cords is strongly advised against

➔ When moving, do not lift the washing machine by the knobs or detergent drawer; during transport, never rest the door on the trolley. We recommend two people lift the washing machine.

➔ In the event of fault and/or malfunction, turn off the washing machine, close the water tap and do not tamper with the appliance. Immediately contact the Customer Service Centre and only use original spare parts. Failure to observe these instructions may jeopardise appliance safety.



WARNING:

the appliance must not be supplied through an external switching device, such as a timer, or connected to a circuit that is regularly switched on and off by a utility.

Before cleaning or maintaining the washing machine, unplug the appliance and turn off the water tap.

➔ Do not pull on the power cord or appliance to unplug the machine.

➔ Make sure there is no water in the drum before opening the door.



WARNING:

water may reach very high temperatures during the wash cycle.

➔ Do not expose the washing machine to rain, direct sunlight or other weather elements. Protect from possible freezing.

2. INSTALLATION

➔ Remove the 2 or 4 transportation screws (A) on the back and remove the 2 or 4 flat washers, rubber bungs and plastic spacer tubes (B) as illustrated in figure 1.

➔ If the washing machine is built-in, unscrew the 3 or 4 transportation screws (A) and remove the 3 or 4 flat washers, rubber bungs and plastic spacer tubes (B).

➔ During the removal of the screws occasionally spacer tubes fall inside the product, these can be removed by tilting the product forward and recovering them from the floor or inside the base of the machine.

➔ Cover the open transportation screw holes with the 2 or 4 plastic caps included in the instruction bag.

WARNING:

keep packaging materials away from children.

➔ Place the corrugated plastic sheet, found on top of the appliance during the unpacking process, into the base of the appliance as shown in figure 2 (according to the model, consider version A, B or C).

In some models this operation will not be necessary, because the corrugated plastic sheet will be already placed on the bottom of the appliance.

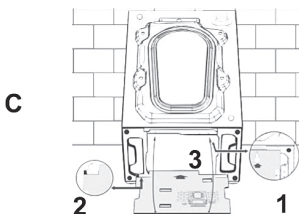
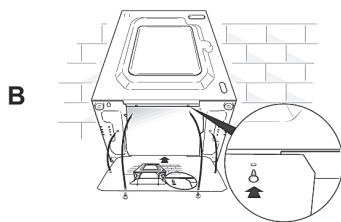
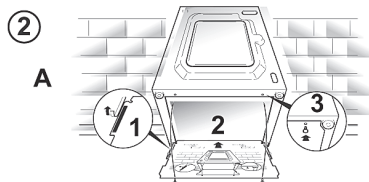
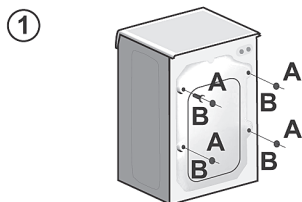

Washing Dryer Machines

Instructions for mounting the furniture door

➔ Position the template onto the reverse of the furniture door. It is possible to mount the hinges and closure magnet on the right or left-hand side depending on your requirements. Mark the screw hole positions, then drill out these positions.

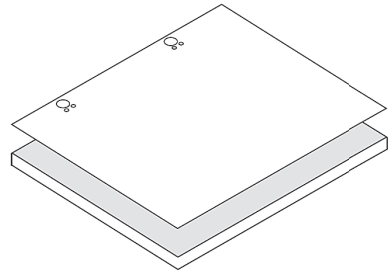

➔ Fix the hinges in place with the 4 screws provided (A).

➔ Fix the magnet (B) in place using screw (C).

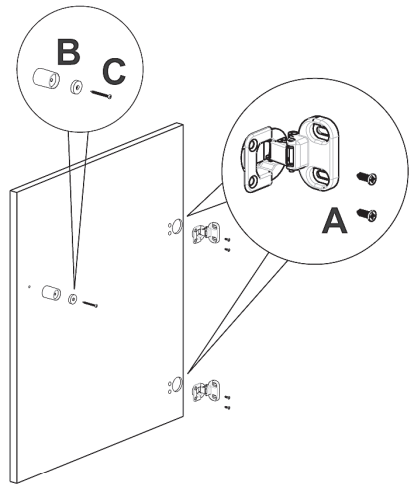

➔ Mount the plate (D) on the right or left-hand side, depending on your installation requirements. Place the plastic support (E) under the plate and fix it in position with screw (F).

➔ Snap mount cap (G) in the lower position.

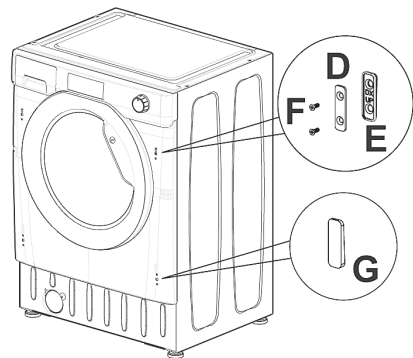

Washing Dryer Machines

➔ Mount the furniture door to the front of the washer using the hinges. Place the spacers (I) under the hinges (H) and then fix in position with screw (H).

We suggest mounting the furniture door so that it opens towards the left, which is the same direction as the porthole door. This will leave more space when you are loading washing into the appliance.

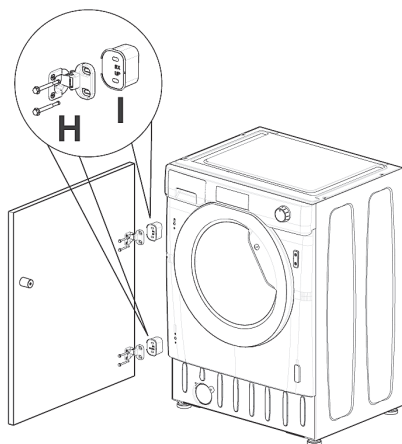

➔ Slide the washer into an opening of the size indicated in the diagram opposite. A furniture plinth may be run across the front of the appliance, but its height will be dictated by the height the washer is set at.

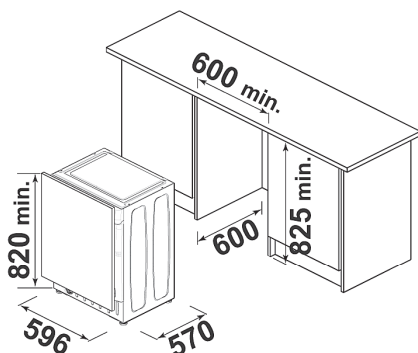

➔ The 4 adjustable feet allow the height of the washer to be adjusted from 820 mm to a maximum of 840 mm. To adjust the height, you should remove the nuts fitted to each foot and replace these with the 5 mm nuts supplied. Raise the feet to your desired height and then fully tighten the lock nut to the base of the washer.

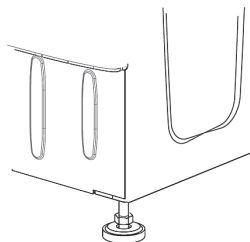

Washing Dryer Machines

Hydraulic connections

➔ Connect the water hose to the water supply tap (fig. 3) only using the hose supplied with the appliance (do not reuse old hose-sets).

➔ **SOME MODELS** may include one or more of the following features:

➔ **HOT&COLD (fig. 4):**

water mains connection settings with hot and cold water for higher energy savings. Connect the grey tube to the cold water tap % and the red one to the hot water tap. The machine can be connected to the cold water tap only: in this case, some programs may start a few minutes later.

➔ **AQUASTOP (fig. 5):**

a device located on the supply tube that stops water flow if the tube deteriorates; in this case, a red mark will appear in the window "A" and the tube must be replaced. To unscrew the nut, press the one-way lock device «B».

➔ **AQUAPROTECT SUPPLY TUBE WITH GUARD (fig. 6):**

Should water leak from the primary internal tube «A», the transparent containment sheath «B» will contain water to permit the washing cycle to complete. At the end of the cycle, contact the Customer Service Centre to replace the supply tube.

Setting

The washing machine should be installed in its final position such that the water fill hose is not kinked or trapped. The corrugated drain hose should be inserted into suitable drain pipe of between 50 cm and 85 cm height above the floor using the curved drain hose support. If an under sink connection is used the drain hose must be routed above the sink overflow opening to prevent back siphoning. Care must be taken to avoid kinking or trapping the drain hose (fig. 7).

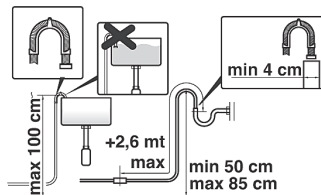
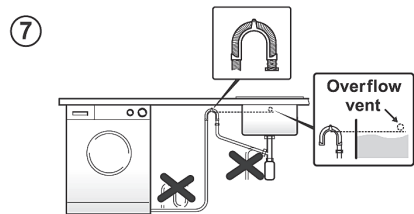
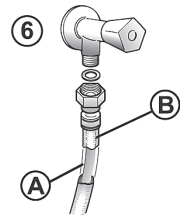
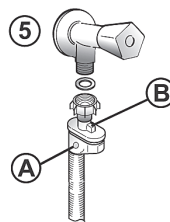
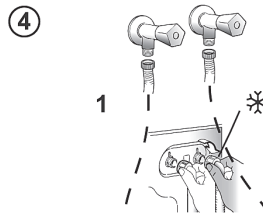
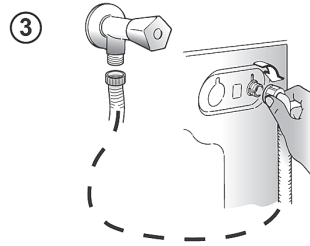

Washing Dryer Machines

➔ Level the appliance using the feet as illustrated in **figure 8**:

a. turn the nut clockwise to release the screw;

b. rotate the foot to raise or lower it until it touches to the floor;

c. lock the foot, screwing in the nut, until it tightens against to the bottom of the washing machine.

➔ Plug in the appliance.

! WARNING:

contact the Customer Service Centre should the power cord need replacement.

Detergent drawer

The detergent draw is split into 3 compartments as illustrated in figure 9:

➔ compartment «1»: for prewash detergent;

➔ compartment «»: for special additives, softeners, starch fragrances, etc.;

! WARNING:

only use liquid products; the washing machine is set to automatically dose additives at each cycle during the last rinse.

➔ compartment «2»: for washing detergent.

! WARNING:

some detergents are not designed for use in the dispenser drawer but are supplied with their own dispenser that is placed in the drum directly.

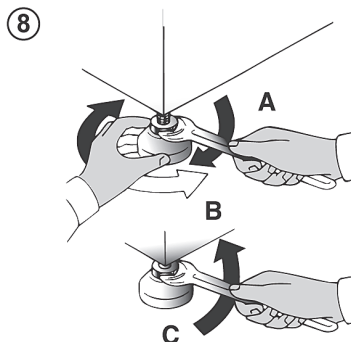

! WARNING:

installation faults are not covered by the manufacturers warranty.

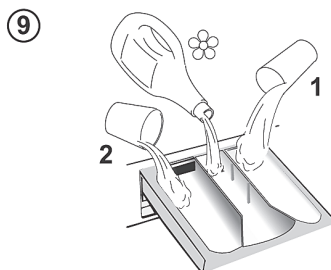

Washing Dryer Machines

 **3. PRACTICAL TIPS****Load tips****When sorting laundry, make sure:**

⇒ have eliminated metallic objects such as hair clips, pins, coins, from laundry;

⇒ to have buttoned pillow cases, closed zips, tied loose belts and long robe ribbons;

⇒ to have removed rollers, hooks or clips from curtains;

⇒ to have carefully read clothing washing labels;

⇒ to have removed any persistent stains using specific detergents.

➤ When washing rugs, bedcovers or other heavy clothing, we recommend you avoid the spinning cycle.

➤ To wash wool, make sure the item can be machine washed. Check the fabric label.

Helpful suggestions for the user

A guide environmentally friendly and economic use of your appliance.

Maximise The Load Size

➤ Achieve the best use of energy, water, detergent and time by using the recommended maximum load size.

Save up to 50% energy by washing a full load instead of 2 half loads.

Do you need to pre-wash?

➤ For heavily soiled laundry only!

SAVE detergent, time, water and between 5 to 15% energy consumption by NOT selecting Prewash for slight to normally soiled laundry.

Is a hot wash required?

➤ Pretreat stains with stain remover or soak dried in stains in water before washing to reduce the necessity of a hot wash programme. Save energy by using a low temperature wash programme.

Before using a drying programme (WASHER-DRYERS)

➤ SAVE energy and time by selecting a high spin speed to reduce the water content in laundry before using a drying programme.

Following is a quick guide with tips and recommendations on detergent use at the various temperatures. In any case, always read the instructions on the detergent for correct use and doses.

When washing heavily soiled whites, we recommend using cotton programs of 60°C or above and a normal washing powder (heavy duty) that contains bleaching agents that at medium/high temperatures provide excellent results.

For washes between 40°C and 60°C the type of detergent used needs to be appropriate for the type of fabric and level of soiling. Normal powders are suitable for “white” or colour fast fabrics with high soiling, while liquid detergents or “colour protecting” powders are suitable for coloured fabrics with light levels of soiling.

For washing at temperatures below 40°C we recommend the use of liquid detergents or detergents specifically labeled as suitable for low temperature washing.

For washing wool or silk, only use detergents specifically formulated for these fabrics.

MAINTENANCE AND CLEANING

To clean the washing machine exterior, use a damp cloth, avoiding abrasives, alcohol and/or solvents. To maintain a good wash performance we recommend that the soap drawer and pump filters are regularly cleaned. A monthly service wash, using a proprietary cleaner is also recommended.

Drawer cleaning

➤ We recommend you clean the drawer to avoid accumulating detergent and additive residue.

➤ To do this, extract the drawer using slight force, clean it with running water and reinsert it in its housing.

➤ Ensure the siphon cap is correctly refitted.

Filter cleaning

➤ The washing machine comes with a special filter able to trap large residue, such as buttons or coins, which could clog the drain.

➤ Only available on certain models: pull out the corrugated hose, remove the stopper and drain the water into a container.

➤ Ensure all the water has been emptied from the drum.

➤ Before unscrewing the filter, we recommend you place an absorbent cloth under it to keep the floor dry. A small amount of water will come out of the filter as you remove it this is normal.

➤ Turn the filter counter-clockwise to the limit stop.

➤ Remove and clean the filter; when finished, replace it turning it clockwise. The filter handle will be locked when it is not possible to turn any further and the handle is horizontal. Smearing a small amount of liquid soap on the filter seal will help refitting.

➤ Repeat the previous steps in reverse order to reassemble all parts.

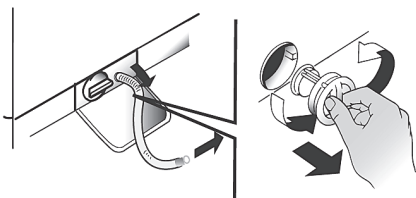

Suggestions for moves or prolonged disuse

➤ Should the washing machine be stored in an unheated room for a long period of time, drain all water from tubes.

➤ Unplug the washing machine.

➤ Detach the tube from the drainage system and clip on the rear of the machine and lower it, fully draining water into a bowl.

➤ Secure the drain tube with the drainage system and clip on the rear of the machine when finished.

➤ Keep the door glass and gasket clean.

The manufacturers warranty only covers faults within the product of a mechanical or electrical nature. Faults caused by handling, installation or miss use are not covered and may incur a charge for any repair visit to resolve.

Washing Dryer Machines

! 5. QUICK USER GUIDE

This washing machine automatically adjusts the level of the water to the type and quantity of washing. This system gives a reduction in energy consumption and a saving in washing times.

Program selection

➡ Turn on the washing machine and select the required program.

➡ Adjust the washing temperature if necessary and press the required «option» buttons.

DRYING

If you would like the drying cycle to begin automatically after washing, select the programme required using the **DRYING SELECTION** button. Or you can finish the wash and then select the drying programme and load size.

➡ Press the **START/PAUSE** button to start washing.

➡ At the end of the programme, the message «End» will appear on the display or, on some models, all wash stage indicator lights will turn on.

Wait until the DOOR LOCKED light has gone out before opening the door.

➡ Turn off the washing machine.

For any type of wash, see the program table and follow the operating sequence as indicated.

Technical data**Water pressure:**

min 0.05 Mpa / max 0.8 Mpa

(0.05 MPa dispenses approximately

1 litre of water in 10 seconds)

Spin r.p.m.: See rating plate.

Power input / Power current fuse amp / Supply voltage: See rating plate.

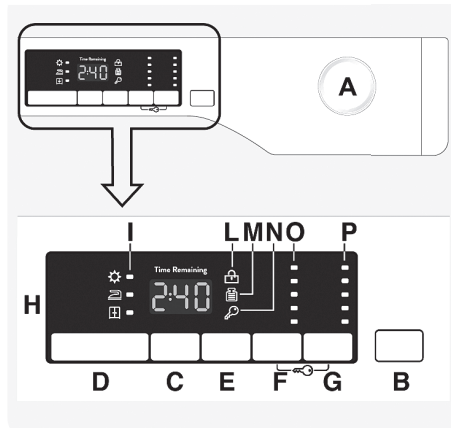
! 6. CONTROLS AND PROGRAMS

A Programme selector with OFF position

B **START/PAUSE** button

C **DELAY START** button

D **OPTIONS** button

E **RAPID / STAIN LEVEL** button

F **TEMPERATURE SELECTION** button

G **SPIN SPEED** button

F+G **KEY LOCK**

H Digital display

I **OPTIONS** indicator lights

L **DOOR LOCKED** indicator light

N **KEY LOCK** indicator light

O **TEMPERATURE SELECTION** indicator lights

P **SPIN SPEED** indicator lights

PROGRAMME selector with OFF position

When the programme selector is turned the display lights up to show the settings for the programme selected.

For energy saving, at the end of the cycle or with an inactivity period, the display level contrast will decrease.

N.B.: To switch the machine off, turn the programme selector to the OFF position.

➔ Press the START/PAUSE button to start the selected cycle.

➔ Once a programme is selected the programme selector remains stationary on the selected programme till cycle ends.

➔ «End» will appear in the display at the end of the program and the DOOR LOCKED light will go off, it is now possible to open the door.

➔ Switch off the washing machine by turning the selector to OFF.

The programme selector must be returned to the OFF position at the end of each cycle or when starting a subsequent wash cycle prior to the next programme being selected and started.

START/PAUSE button

Close the door BEFORE selecting the button START/PAUSE.

➔ Press to start the selected cycle.

When the START/PAUSE button has been pressed, the appliance can take few seconds before it starts working.

ADD OR REMOVE ITEMS AFTER THE PROGRAMMES HAS STARTED (PAUSE)

➔ Press and hold the START/PAUSE button for about 2 seconds (some indicator light and the time remaining indicator will flash, showing that the machine has been paused).

➔ Wait until the DOOR LOCKED light has gone out before opening the door.

Before you open the door, please check water level is below the door opening to avoid flooding.

➔ After you have added or removed items, close the door and press the START/PAUSE button (the programme will start from where it left off).

CANCELLING THE PROGRAMME

➔ To cancel the programme, set the selector to the OFF position.

➔ Wait 2 minutes until the safety device unlocks the door.

DELAY START button

➔ This button allows you to pre-programme the wash cycle to delay the start of the cycle for up to 24 hours.

➔ To delay the start use the following procedure:

⇒ Select the required programme.

⇒ Press the delay start button once to activate it (h00 appears on the display) and then press it again to set a 1 hour delay (h01 appears on the display). The pre-set delay increases by 1 hour each time the button is pressed,

Washing Dryer Machines

until h24 appears on the display, at which point pressing the button again will reset the delay start to zero.

⇒ Confirm by pressing the START/PAUSE button. The delay countdown will begin and when it has finished the programme will start automatically.

☞ It is possible to cancel the delay start by turning the programme selector to OFF.

If there is any break in the power supply while the machine is operating, a special memory stores the selected programme and, when the power is restored, it continues where it left OFF.

The option buttons should be selected before pressing the START/PAUSE button. If an option is selected that is not compatible with the selected programme then the option indicator light first flashes and then goes off.

OPTIONS button

This button allows you to choose between three different options:

DRYING SELECTION button

☞ For automatic washing/drying cycle: after the selection of washing programme according to laundry type, select a degree of dryness by pressing this button. At the end of the washing programme, the selected drying cycle will start automatically.

If a washing programme is not compatible with automatic drying

selected, this function will not be activated.

If you exceed the maximum dryable load of laundry indicated in the programme table, the laundry may not be dried satisfactorily.

☞ If you want delete the selection before the programme starts, please press repeatedly the button until the lights go off or reposition the programme selector to the OFF position.

☞ Drying only cycle:

select via the knob the desired drying programme in conjunction with your fabrics, by pressing this button it is possible to select a degree of dryness that is different to the default one (except for the wool drying programme).

☞ To cancel the cycle during the drying phase, please press the button for about 3 seconds.

WARNING:

After cancelling the drying programme, the cool down phase will begin and please wait for about 10/20 minutes before opening the door.

☞ “End” will appear in the display at the end of the program and the DOOR LOCKED light will go off, it is now possible to open the door.

It is also possible to cancel the drying cycle by turning the programme selector to the OFF position. It is necessary to wait for the cooling phase's end (10/20

minutes) and the **DOOR LOCKED** light to go off before opening the door.

RAPID / STAIN LEVEL button

This button allows you to choose between two different options, depending on the selected programme.

RAPID

The button becomes active when you select the RAPID (14/30/44 Min.) programme on the knob and allows you to select one of three durations indicated.

STAIN LEVEL button

➤ Once the programme has been selected the wash time set for that programme will be automatically shown.

➤ This option allows you to choose between 3 levels of wash intensity modifying the length of the programme, depending on how much the fabrics are soiled (can only be used on some programmes as shown in the table of programmes).

TEMPERATURE SELECTION button

➤ This button allows you to change the temperature of the wash cycles.

➤ It is not possible to raise the temperature over the maximum allowed for the programme, in order to protect the fabrics.

➤ If you want carry out a cold wash all the indicators must be off.

SPIN SPEED button

➤ By pressing this button, it is possible to reduce the maximum speed, and if you wish, the spin cycle can be cancelled.

➤ If the label does not indicate specific information, it is possible to use the maximum spin expected in the program.

To prevent damage to the fabrics, it is not possible to increase the speed over the maximum allowed for the programme.

➤ To reactivate the spin cycle press the button until you reach the spin speed you would like to set.

➤ It is possible to modify the spin speed without pausing the machine.

An over dosing of detergent can cause excessive foaming. If the appliance detects the presence of excessive foam, it may exclude the spinning phase or extend the duration of the program and increase water consumption.

The machine is fitted with a special electronic device, which prevents the spin cycle should the load be unbalanced. This reduces the noise and vibration in the machine and so prolongs the life of your machine.

KEY LOCK

➤ Pressing simultaneously the buttons TEMPERATURE SELECTION and SPIN SPEED for about 3 seconds, the machine allows you to lock the

Washing Dryer Machines

keys. In this way, you can avoid making accidental or unwanted changes if a button on the display is pressed accidentally during a cycle.

➤ The key lock can be simply cancelled by pressing the two buttons simultaneously again or turning off the appliance.

Digital Display

The display's indicator system allows you to be constantly informed about the status of the machine.

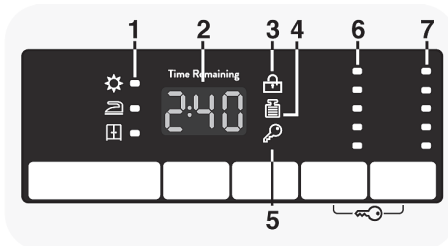

1) DRYING SELECTION INDICATOR LIGHTS

The indicators display the degrees of dryness that can be selected by the relevant button:

EXTRA DRY

(suitable for towels, bathrobes and bulky loads).

IRON DRY

(that leaves the laundry ready for ironing).

CUPBOARD DRY

(for items that will be put away without ironing).

2) CYCLE DURATION

➤ When a programme is selected the display automatically shows the cycle duration, which can vary, depending on the options selected.

➤ During the initial filling phase of the cycle the machine calculates the actual cycle time needed based on the load size, content and options selected. The real time of the wash will then be displayed. This time can recalculate during the wash depending on detergent levels and load balancing.

3) DOOR LOCKED INDICATOR LIGHT

The indicator light is illuminated when the door is fully closed.

Close the door BEFORE selecting the START/PAUSE button.

➤ When START/PAUSE is pressed on the machine with the door closed, the indicator will flash momentarily and then illuminate.

If the door is not properly closed, the light will continue to flash for about 7 seconds, after which the start command will be automatically cancelled. In this case, close the door in the proper way and press the START/PAUSE button.

➤ Wait until the DOOR LOCKED light has gone out before opening the door.

4) Kg LOAD INDICATOR LIGHT (function active only on Cotton and Synthetics programmes)

⇒ During the first minutes of the cycle, the «**Kg LOAD**» indicator will remain on while the intelligent sensor will weigh the laundry and adjust the cycle time, water and electricity consumption accordingly.

⇒ Through every wash phase «**Kg LOAD**» allows to monitor information on the wash load in the drum and in the first minutes of the wash it:

⇒ adjusts the amount of water required;

⇒ determines the length of the wash cycle;

⇒ controls rinsing according to the type of fabric selected to be washed it;

⇒ adjusts the rhythm of drum rotation for the type of fabric being washed;

⇒ recognises the presence of too much soap suds, and if necessary, adjust the amount of rinse water.

⇒ adjusts the spin speed according to the load, thus avoiding any imbalance.

5) KEY LOCK INDICATOR LIGHT

The indicator light show that the keys are locked.

6) WASH TEMPERATURE INDICATOR LIGHTS

This show the washing temperature of the selected programme that can be changed (where allowed) by the relevant button.





If you want carry out a cold wash all the indicators must be off.

7) SPIN SPEED INDICATOR LIGHTS

This show the spin speed of the selected programme, you can reduce or omit by the relevant button.

Washing Dryer Machines

Table of programmes

 PROGRAMME	 (MAX.) * (see control panel)						1)  °C (MAX.)			
	6+4 kg	6+6 kg	7+5 kg	8+5 kg	8+6 kg	9+6 kg		2		1
Whites ²⁾ ₄₎	6	6	7	8	8	9	90°	•	•	
Cotton + Prewash ²⁾ ₄₎	6	6	7	8	8	9	60°	•	•	•
Cotton ^{** 2)} ₄₎	6	6	7	8	8	9	60°	•	•	
Eco 20°	6	6	7	8	8	9	20°	•	•	
Mixed ²⁾ ₄₎	3	3	3,5	4	4	4,5	60°	•	•	
Delicates	2	2	2,5	2,5	2,5	2,5	40°	•	•	
Rinse	-	-	-	-	-	-	-		•	
Spin	-	-	-	-	-	-	-			
Drain	-	-	-	-	-	-	-			
Rapid ^{3) 4)} 14'-30'-44'	14'	1	1	1	1,5	1,5	1,5	30°	•	•
	30'	2	2	2,5	2,5	2,5	2,5	30°	•	•
	44'	3	3	3,5	3,5	3,5	3,5	40°	•	•
Shirts ⁴⁾	3	3	3,5	4	4	4,5	30°	•	•	
Wool	1	1	1	2	2	2	40°	•	•	
Handwash	1	1	1	2	2	2	30°	•	•	
Low heat	3	3	3,5	4	4	4,5	-			
High heat	4	5	5	5	6	6	-			

Washing Dryer Machines

Please read these notes:

* Maximum load capacity of dry clothes, according to the model used (see control panel).

1) When a programme is selected, on the display is shown the display shows the recommended wash temperature that can be reduced (where allowed) by the relevant button.

2) For the programmes shown you can adjust the duration and intensity of the wash using the STAIN LEVEL button.

3) Selecting the RAPID program on the knob, it will be possible to select with the RAPID button, one of the three rapid programs available among 14', 30' and 44'.



4) Programmes for automatic drying.

INFORMATION FOR THE TEST LABORATORIES (Ref. EN 50229 Standards)

Washing

Use the programme ** with the maximum degree of soiling selected, maximum spin speed and a temperature of 60°C. Programme recommended also for test with a lower temperature.

Drying

First drying with A kg (a load consist: pillowcases and hand-towels) selecting the cotton drying programme (High heat   cup board dry ()

Second drying with B kg (a load consist: sheets and hand towels) selecting the cotton drying programme. (High heat   cup board dry ()

Capacity (washing) (kg)	A (kg)	B (kg)
	First drying	Second drying
6	4	2
6	5	1
7	5	2
8	5	3
8	6	2
9	6	3

Programmes selection

To clean different types of fabrics and various levels of dirt, the washing machine has specific programs to meet every need of washing (see table of programmes).

WASHING

Whites

An intensive wash. The final spin at maximum speed gives more efficient removal.

Cotton + Prewash

This programme has been designed to remove the stronger stains from cotton white clothes. The prewash guarantees the tough dirt removal. Add into compartment «1» a quantity of detergent equal to 20% of that used for main wash.

Cotton

This program is suitable to clean normally soiled cotton laundry and it is the most efficient program in terms of combined energy and water consumptions for washing cotton laundry.

Washing Dryer Machines

Eco 20°

This innovative programme, allows you to wash different fabrics and colours together, such as cottons, synthetics and mixed fabrics at only 20°C and provides an excellent cleaning performance. Consumption on this program is about 40% of a conventional 40°C. cottons wash.

Mixed

The washing and rinsing optimise the speed and rhythm of the drum action and water levels. The gentle spin, ensures a reduced formation of creases in the fabric.

Delicates

This program has reduced periods of drum rotation during the cycle and is particularly suitable for washing delicate fabrics. The wash cycle and rinses are carried out with a high level of water to ensure the best performance.

Rinse

This program performs 3 rinses with an intermediate spin (which can be reduced or excluded by using the appropriate button). It is used for rinsing any type of fabric, for example after a wash carried out by hand.

Spin

The programme carries out a maximum spin. It is possible to delete or reduce the spin with the SPIN SPEED button.

Drain

This programme drains out the water.

Rapid (14'-30'-44')

Washing cycle suggested for low loads and slightly dirty. With this program it is recommended to reduce the quantity of detergent normally used, in order to avoid unnecessary waste. Selecting the RAPID program and acting on the button you can choose one of three programs available.

Shirts

The washing cycle is optimized to reduce the creation of creases, keeping an excellent washing performance. It is also possible to further reduce the spin speed, to ensure an easier ironing.

Wool

This program performs a wash cycle dedicated to the wool fabrics that can be washed in a washing machine, or the articles to be washed by hand.

Handwash

Program for hand wash only clothes, the program ends with 3 rinses and a slow spin.

DRYING

WARNING:

Dispensers used for concentrated powders and liquid detergents must be removed from the drum before commencing the tumble drying programmes.

The drum changes direction during the drying cycle to prevent the laundry from tangling and producing even more drying.

Cool air is used during the last 10/20 minutes of the drying cycle to minimize creasing.

Mixed (Low heat)

Low temperature drying programme recommended for synthetics and mixed fibres (always refer to the laundry care label).

Cottons (High heat)

High temperature drying programme recommended for cottons and linen items (always refer to the laundry care label).

7. DRYING CYCLE





➤ Drying guidance advice is general, but practical experience of using the product will help you to achieve the best drying results.

➤ We recommend setting a lower drying time than indicated, when first using the appliance in order to establish the degree of dryness required.

➤ We recommend not drying fabrics that fray easily, such as rugs or garments with a deep pile, in order to avoid air duct clogging.

➤ We recommend that you sort the laundry by the following methods:

– **By drying care symbols, which are displayed on the clothing labels**

-  Suitable for tumble drying.
-  Tumble dry at high temperature.
-  Tumble dry at low temperature only.
-  **DO NOT** tumble dry.

If the fabric does not have a care label, you should assume that it is not suitable for drying.

– By size and thickness

Whenever the wash load is bigger than the drying capacity, separate the clothes according to thickness (e.g. towels from thin underwear).

– By fabric type

Cottons/linen: towels, cotton jersey, bed and table linen.

Synthetics: blouses, shirts, overalls, etc. made of polyester or polyamide, as well as for cotton/synthetic mixes.

➤ Only dry pre-spun laundry.

The correct way to dry

➤ Open the door.

➤ Fill with the laundry, not exceeding the maximum drying load indicated in the programme table. For large items (e.g. sheets) or very absorbent items (e.g. towels or jeans), it is a good idea to reduce the load.

➤ Close the door.

➤ Turn the programme dial to the more suitable drying programme for your laundry.

➤ The washer dryer can perform the following types of drying:

Low heat

– **Low temperature** drying programme recommended for mixed fabrics (synthetics/cotton) synthetic fabrics.

High heat

– **High temperature** drying programme recommended for cotton, terry toweling, linen, hemp fabrics, etc...

Washing Dryer Machines

☞ Select the degree of dryness that you require:

EXTRA DRY

(suitable for towels, bathrobes and bulky loads).

IRON DRY

(that leaves the laundry ready for ironing).

CUPBOARD DRY

(for items that will be put away without ironing).

☞ The washer dryer will calculate the time needed for drying and the level of moisture remaining in the laundry, according to the load and drying type selected.

☞ Check that the tap is turned on and that the discharge hose is positioned correctly.

WARNING:

Do not dry woollen garments or articles with special padding (e.g. quilts, quilted anoraks, etc.) and very delicate fabrics. If garments are drip/dry, load less items as to prevent creasing.

☞ Press the START/PAUSE button (the display will show the drying time remaining).

The appliance calculates the time to the end of the selected programme based upon a standard loading. During the cycle, the appliance corrects the time

according to the size and composition of the load.

During the drying phase the drum will accelerate to a higher speed to distribute the load and to optimize the drying performance.

☞ When the programme is finished the word «End» will appear on the display. After 5 minutes the appliance will go into standby mode (on certain models, the display will show two lines).

☞ Switch off the machine by turning the programme selector to the OFF position.

☞ Open the door and remove the laundry.

☞ Turn off the tap.

CANCELLING THE DRYING PROGRAMME

☞ To cancel the drying programme, press and hold the DRYING SELECTION button for about 3 seconds.

WARNING:

After cancelling the drying programme, the cool down phase will begin and you must wait for about 10/20 minutes before opening the door.

In order to ensure the correct operation of the appliance, it is advisable not to interrupt the drying phase unless it is absolutely necessary.

8. AUTOMATIC WASHING/ DRYING CYCLE

You cannot exceed the maximum dryable load of laundry indicated in the programme table, otherwise the laundry will not be dried satisfactory.

Washing

➤ Open the drawer and put in the correct amount of detergent.

➤ Refer to the list of washing programmes for the fabrics to be washed (e.g. very dirty cotton) and turn the selector knob to the required programme.

➤ Adjust the wash temperature if necessary.

➤ Press the option buttons (if required).

➤ Check that the tap is turned on and that the discharge hose is positioned correctly.

- Drying

➤ Select the degree of dryness that you require:

EXTRA DRY

(suitable for towels, bathrobes and bulky loads).

IRON DRY

(that leaves the laundry ready for ironing).

CUPBOARD DRY

(for items that will be put away without ironing).

➤ Press the START/PAUSE button.

➤ At the end of the wash phase the display will show the drying time remaining.

➤ When the programme is finished the word «End» will appear on the display. After 5 minutes the appliance will go into standby mode (on certain models, the display will show two lines).

➤ Switch off the machine by turning the programme selector to the OFF position.

➤ Open the door and remove the laundry.

➤ Turn off the tap.

CANCELLING THE DRYING PROGRAMME

➤ To cancel the drying programme, press and hold the DRYING SELECTION button for about 3 seconds.

WARNING:

After cancelling the drying programme, the cool down phase will begin and you must wait for about 10/20 minutes before opening the door.

In order to ensure the correct operation of the appliance, it is advisable not to interrupt the drying phase unless it is absolutely necessary.

Washing Dryer Machines

7. TROUBLESHOOTING AND WARRANTY

If you believe the washing machine is not working correctly, consult the quick guide provided below which includes some practical tips on how to fix the most common problems.

ERROR CODE FORMAT

Models with a display: the error is shown by a number preceded by the letter “E” (example: E2 = Error 2).

Models without display: an error is shown by a sequence of flashes of every LED. The error code is shown by the number of flashes followed by a pause of 5 seconds (example: two flashes pause 5 seconds two flashes repeating = Error 2).

Error shown	Possible causes and practical solutions
E2 (with display) 2 flashes of the LEDs (without display)	The machine cannot load water.
	Make sure the water supply tap is open.
	Make sure the water supply hose isn't bent, kinked or trapped.
	Make sure the drain pipe is at the proper height (see installation section).
E3 (with display) 3 flashes of the LEDs (without display)	Close the water supply tap, unscrew the filler hose from the back of the washing machine and make sure the “anti-sand” filter is clean and not blocked.
	The washing machine does not drain water.
	Make sure the filter is not clogged.
	Make sure the drain hose isn't bent, kinked or trapped.
E4 (with display) 4 flashes of the LEDs (without display)	Make sure the home drainage system is not blocked and is allowing water to flow through without obstruction. Try to drain the water in the sink.
	There is too much foam and/or water.
E7 (with display) 7 flashes of the LEDs (without display)	Ensure the correct amount of detergent is being used and the detergent is designed for use in a washing machine.
	Door problem.
	Make sure the door is correctly closed. Make sure the clothes inside the drum are not preventing the door from closing fully.
Any other code	If the door is locked, turn off and unplug the washing machine from the electrical supply socket, wait 2-3 minutes and reopen the door.
	Turn off and unplug the washing machine, wait a minute. Turn on the machine and restart a program. If the error occurs again contact an Authorised Customer Service Centre directly.

OTHER ANOMALIES

Problem	Possible causes and practical solutions
The washing machine does not work/start	Make sure the product is plugged into a working supply socket.
	Make sure power is on.
	Make sure the wall socket is working, testing it with another appliance such as a lamp.
	The door may not be correctly closed: open and close it again.
	Check whether the required program was correctly selected and the start button pressed.
	Make sure the washing machine is not in pause or time delay mode.
Water leaked on the floor near the washing machine	This may be due to a leak from the seal between the tap, supply hose and fill valve; in this case, replace it and tighten the hose connections correctly.
	Make sure the front filter is correctly closed.
The washing machine does not spin	The machine is fitted with a detection system that protects the load and product from damage if the load is not balanced before spinning. This may result in:- The machine attempts to balance the load, increasing the time of spin. Reduction of the speed of spin to decrease vibrations and noise. The spin cycle aborting to protect the machine and load. If this is experienced remove the load de-tangle it, reload it and restart the spin program.
	This could be due to the fact that water has not been completely drained: wait a few minutes. If the problem persists, see Error 3 section.
	Some models include a "no spin" function: make sure it is not selected.
	Check which options are selected and their effect on the spin cycle.
	Excessive detergent can impede the spin cycle, ensure the correct amount of detergent is being used.
Strong vibrations / noises are heard during the spin cycle	The washing machine may not be fully levelled: if necessary, adjust the feet as indicated in the specific section.
	Make sure transport screws, rubber bungs and spacer tubes were removed.
	Make sure there are no foreign objects inside the drum (coins, hinges, buttons, etc...).

The standard manufacturer warranty covers faults caused by electrical or mechanical faults in the product due to an act or omission of the manufacturer. If a fault is found to be caused by factors outside the product supplied, miss-use or as a result of the instructions on use not being followed, a charge may be applied.

Washing Dryer Machines

The use of ecological detergents without phosphates may cause the following effects:

⇒ cloudier rinse drain water:

This effect is tied to the suspended zeolites which do not have negative effects on rinse efficiency.

⇒ white powder (zeolites) on laundry at the end of the wash: this is normal, the powder is not absorbed by fabric and does not change its colour. To remove the zeolites, select a rinse programme. In the future consider using slightly less detergent.

⇒ foam in the water at last rinse: this does not necessary indicate poor rinsing. Consider using less detergent in future washes.

⇒ abundant foam: This is often due to the anionic surfactants found in the detergents which are hard to eliminate from laundry. In this case, do not re-rinse to eliminate these effects: it will not help at all. We suggest conducting a maintenance wash using a proprietary cleaner.

If the problem persists or if you suspect a malfunction, immediately contact an Authorised Customer Service Centre.

It is always recommended to use original spare parts, that are available at our Authorised Customer Service Centres.

Warranty

The product is guaranteed under the terms and conditions stated on the certificate included with the product.

The certificate has to be stored so as to be shown to the Authorized Customer Service Centre in case of need. You can also check the warranty conditions on our web site. To obtain assistance, please fill in the form on-line or contact us at the number indicated on the support page of our web site.

By placing the  mark on this product, we are confirming compliance to all relevant European safety, health and environmental requirements which are applicable in legislation for this product.

The manufacturer declines all responsibility for any printing errors in the booklet included with this product. Moreover, it also reserves the right to make any changes deemed useful to its products without changing their essential characteristics.

DETERMINATION OF THE PRODUCTION DATE BY SERIAL NUMBER

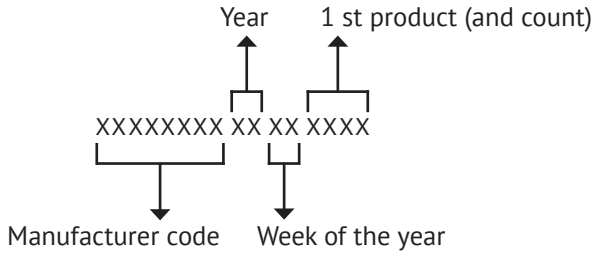

Manufacturer:

«M&G Hausgerate GmbH»

Manufacturer Factory:

Jinling Electrical Co., Ltd, Building 2, Floor 1, 2, Building 1, No. 15, Yunqin

Road, Jianghai District, 529000 Jiangmen City, Guangdong Province, P. R. China

Importer:

LLC «MG Rusland», Russia, 141400 Himki, Butakovo str. 4

Стирально-сушильные машины



СОДЕРЖАНИЕ

1. ОБЩИЕ ПРАВИЛА БЕЗОПАСНОСТИ..... 32

2. УСТАНОВКА 35

3. ПРАКТИЧЕСКИЕ СОВЕТЫ..... 40

4. ОБСЛУЖИВАНИЕ И ЧИСТКА..... 41

5. КРАТКОЕ РУКОВОДСТВО ПОЛЬЗОВАТЕЛЯ..... 42

6. ОРГАНЫ УПРАВЛЕНИЯ И ПРОГРАММЫ..... 43

7. ЦИКЛ СУШКИ 52

8. ЦИКЛ АВТОМАТИЧЕСКОЙ СТИРКИ/СУШКИ..... 54

9. УСТРАНЕНИЕ НЕИСПРАВНОСТЕЙ И ГАРАНТИЙНЫЕ ОБЯЗАТЕЛЬСТВА..... 56

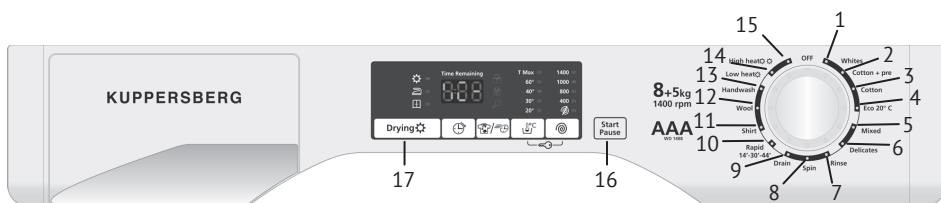

- | | |
|----------------------------------|---|
| 1. Whites / Белые вещи | 10. Rapid 14'-30'-44'/ Быстрая стирка 14'-30'-44' |
| 2. Cotton+pre / Хлопок+ПРЕстирка | 11. Shirts / Рубашки |
| 3. Cotton / Хлопок | 12. Wool / Шерсть |
| 4. Eco 20° / Eco 20° | 13. Handwash / Ручная стирка |
| 5. Mixed / Смешанные ткани | 14. Low heat / Низкая температура |
| 6. Delicates / Деликатные ткани | 15. High heat / Высокая температура |
| 7. Rinse / Полоскание | 16. Start/Pause / Старт/Пауза |
| 8. Spin / Отжим | 17. Drying / Сушка |
| 9. Drain / Слив | |

! Внимательно прочтите данное руководство для того чтобы правильно и безопасно использовать и обслуживать свою стиральную машину.

Используйте стиральную машину только после того, как внимательно прочтете эти инструкции. Рекомендуется хранить это руководство под рукой и сохранить его в хорошем состоянии для возможных будущих владельцев.

Следует проверить, что электроприбор поставлен вместе с настоящим руководством по эксплуатации, гарантийным талоном, адресами сервисных центров и ярлыком энергоэффективности. Также следует проверить, что в комплект стиральной машины входят пробки, фиксатор для сливного шланга, и лоток для жидкого моющего средства или отбеливающего средства (только для некоторых моделей). Мы рекомендуем Вам сохранить все эти компоненты.

Каждое изделие снабжено уникальным 16разрядным идентификационным кодом («серийным номером»), который напечатан на этикетке, наклеенной на электроприборе (в области загрузочного люка) или на конверте, который находится внутри стиральной машины. Этот код является своего рода идентификационной картой изделия, и вы должны будете зарегистрировать его при обращении в сервисный центр Candy.

Условия окружающей среды



Данный электроприбор промаркирован в соответствии с Европейской директивой 2012/19/EU относительно Отходов от электрического и электронного оборудования (ОЭЭО).

ОЭЭО содержат как загрязняющие вещества (которые могут оказывать негативное воздействие на окружающую среду) так и компоненты, которые могут использоваться повторно. ОЭЭО обязательно должны подвергаться специальной обработке для того, чтобы правильно удалить и утилизировать все загрязняющие природу вещества и восстановить и повторно использовать все материалы пригодные для повторного использования. Люди могут играть важную роль в защите окружающей среды от вредного воздействия на нее ОЭЭО; для этого нужно соблюдать несколько основных правил:

- ОЭЭО не должны утилизироваться как бытовые отходы;
- ОЭЭО должны отправляться на соответствующие пункты сбора, управляемые муниципальными властями или зарегистрированными компаниями. В некоторых странах для крупногабаритных ОЭЭО может быть организован их сбор на дому.

Стиральные-сушильные машины

В некоторых странах, если вы покупаете новый электроприбор, то вы можете вернуть в магазин старый, который должен быть принят магазином бесплатно (один на один) при условии, что приобретается аналогичное новое оборудование.

1. ОБЩИЕ ПРАВИЛА БЕЗОПАСНОСТИ

⇒ Данный электроприбор предназначен для бытовых и подобных им применений, например:

⇒ Кухонные помещения для персонала в магазинах, офисах, и другие рабочие помещения;

⇒ Загородные дома;

⇒ Использование клиентами в отелях, мотелях, других жилых помещениях;

⇒ В гостиницах типа «постель и завтрак».

Использование данного электроприбора для применений, отличных от бытовых, например, для коммерческих применений с участием специалистов или обученных пользователей, запрещается. Использование данного электроприбора для применений, отличных от домашних, может привести к снижению срока службы¹ электроприбора, а также к отмене гарантии производителя. Производитель не несет предусмотренной законом ответственности за любые повреждения электроприбора или другие повреждения или потери, связанные с тем, что электроприбор использовался для

применений отличных от домашних или бытовых (даже если он установлен в жилом доме или в бытовом помещении).

⇒ Данный электроприбор может использоваться детьми, начиная с 8 лет, и лицами с нарушенными физическими или умственными способностями, а также лицами, не обладающими достаточным опытом и знаниями, если за их действиями наблюдает ответственное лицо, или если эти лица были проинструктированы относительно безопасной эксплуатации электроприбора и осознают опасности, связанные с его работой. Не разрешайте детям играть с электроприбором. Чистка и обслуживание не должны выполняться детьми без наблюдения взрослых.

⇒ Следите за тем, чтобы дети не играли с электроприбором.

⇒ Дети младше 3 лет не должны находиться рядом с машиной или должны находиться под постоянным наблюдением взрослых.

⇒ Если шнур питания поврежден, его необходимо заменить. специальным шнуром или узлом шнура питания в сборе, поставляемым изготовителем или его сервисным представителем.

⇒ Следует использовать только те шланги, которые поставляются вместе с электроприбором. (Не используйте старые шланги).

⇒ Давление воды должно быть в пределах от 0,05 МПа до 0,8 МПа.

⇒ Убедитесь в том, что под основанием машины нет ковра, и что ковер

Стиральнo-сушильнoе машины

не загорает вентиляционные отверстия машины.

⇒ Финальная часть цикла работы стирально-сушильной машины выполняется без нагрева (цикл охлаждения) для того, чтобы не повредить выстиранные вещи.

 **ПРЕДУПРЕЖДЕНИЕ:**

Никогда не останавливайте стирально-сушильную машину до окончания цикла сушки, если при этом все белье быстро не вынимается из машины и тепло не рассеивается.

⇒ Электроприбор должен быть установлен так, чтобы обеспечивался свободный доступ к электрической розетке.

⇒ Стиральнo-сушильнaя машина не должна устанавливаться рядом с дверью с замком, раздвижной дверью, или с дверью, петли которой расположены со стороны машины, таким образом, что при этом ограничивается полное открывание дверцы стирально-сушильной машины.

⇒ Максимальная загрузка сухого белья зависит от используемой модели (см. панель управления).

⇒ В стирально-сушильной машине не должны использоваться промышленные моющие средства.

⇒ Не сушите в стирально-сушильной машине невыстиранные вещи.

⇒ Перед тем как высушить в стирально-сушильной машине вещи, за-

грязненные такими веществами, как: кулинарный жир, ацетон, этиловый спирт, бензин, керосин, пятновыводители, скипидар, воск, и вещества для удаления воска, эти вещи должны быть выстираны в ручную, в горячей воде с дополнительным количеством моющего средства.

⇒ В стирально-сушильной машине нельзя сушить вещи, изготовленные из пористой резины (латексной пено-резины), шапочки для душа, водонепроницаемые ткани, вещи с резиновой подкладкой, а также одежду или изделия с подкладкой из пористой резины.

⇒ Кондиционеры для белья и аналогичные им вещества должны использоваться, как указано в инструкции производителя кондиционера для белья.

⇒ Вещи, загрязненные нефтепродуктами могут воспламениться под воздействием источников тепла, таких как, например, стирально-сушильная машина. Вещи нагреваются, что вызывает окисление нефтепродуктов. При окислении выделяется тепло. Если тепло не отводится, то вещи могут нагреться до высокой температуры и загореться. Складывание загрязненных нефтепродуктами вещей в кучу и их хранение может привести к нарушению отвода тепла, что в свою очередь, может привести к их возгоранию.

⇒ Если вещи загрязнены растительным маслом, кулинарным жиром, или средствами по уходу за волосами,

Стиральные-сушильные машины

то такие вещи перед загрузкой в стирально-сушильную машину должны быть выстираны в ручную, в горячей воде, с дополнительным количеством моющего средства. Это снизит опасность возгорания, но полностью не устранит ее.

☞ Выньте из карманов зажигалки и спички.

☞ Справочный листок технических данных изделия можно найти на веб-сайте производителя.

Электрические подключения и правила безопасности

☞ Технические характеристики (напряжение питания и потребляемая мощность) указаны на паспортной табличке изделия.

☞ Необходимо проверить заземление электрической системы согласно применимым правилам, а также то, что (электрическая) розетка соответствует типу вилки устройства. В противном случае обратитесь за помощью к квалифицированному специалисту.

☞ Использование преобразователей, розеток с несколькими гнездами или удлинителей настоятельно не рекомендуется.

ПРЕДУПРЕЖДЕНИЕ:

запрещается подключать питание прибора через внешнее устройство с выключателем, например, таймер, либо подсоединять к сети, которая регулярно включается и выключается коммунальным предприятием.

☞ Перед выполнением чистки или обслуживания стиральной машины отсоедините шнур питания от электрической розетки, и закройте водопроводный кран.

☞ При отсоединении шнура питания от электрической розетки не держитесь за шнур, а держитесь за вилку.

☞ Перед тем как открыть загрузочный люк стиральной машины, убедитесь в том, что в барабане машины нет воды.

ПРЕДУПРЕЖДЕНИЕ:

во время цикла стирки вода может нагреваться до очень высокой температуры.

☞ Не подвергайте стиральную машину воздействию дождя, прямого солнечного света, и другим погодным воздействиям.

☞ При перемещении стиральной машины не поднимайте машину за ручки управления или за выдвижную кассету для моющего средства. Во время транспортировки загрузочный люк не должен опираться на тележку. Рекомендуется поднимать машину при участии двух человек.

☞ В случае возникновения неисправности и/или при нарушении нормальной работы, выключите стиральную машину, закройте водопроводный кран и не пытайтесь отремонтировать электроприбор самостоятельно. Немедленно свяжитесь с сервисным центром и используйте только фирменные запчасти. Невыполнение этих требований может привести к снижению безопасности электроприбора.

2. УСТАНОВКА

⇒ Выверните 2 или 4 винта (А) на задней стенке и снимите 2 или 4 прокладки (В), как показано на рис.1.

⇒ Закройте 2 или 4 отверстия пробками, которые находятся в конверте с инструкцией.

⇒ Если стиральная машина является встраиваемой, то после разрезания завязок на шлангах, выверните 3 или 4 винта (А) и снимите 3 или 4 прокладки (В).

⇒ В некоторых моделях 1 или большее количество прокладок падает внутрь машины: Наклоните стиральную машину вперед, чтобы извлечь их. Закройте отверстия пробками, которые находятся в конверте.

ПРЕДУПРЕЖДЕНИЕ:

Храните упаковочные материалы в недоступном для детей месте.

⇒ Закрепите лист гофрированного материала на дне машины, как показано на рисунке 2 (в зависимости от модели рассмотрены варианты А, В или С).

В некоторых моделях гофрированный лист уже установлен в нижней части машины и крепление дополнительного листа не требуется.

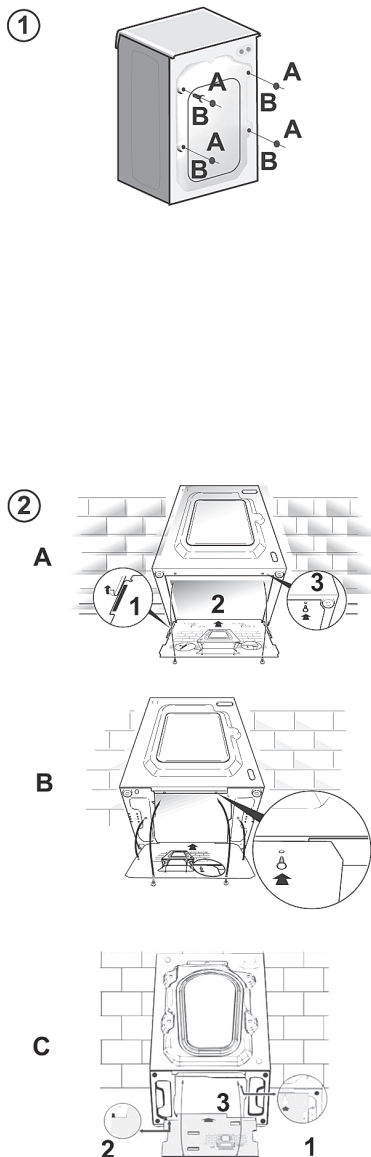

Стирально-сушильные машины

**Инструкции по монтажу
мебельной дверцы**

➔ Расположите шаблон с обратной стороны мебельной дверцы. Петли и фиксирующий магнит можно установить с правой или левой стороны, в зависимости от требований, предъявляемых к установке. Наметьте отверстия под шурупы, затем просверлите их.

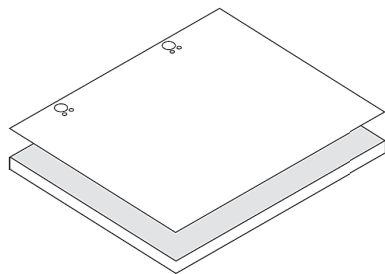

➔ Закрепите петли в нужных местах 4 шурупами, входящими в комплект (A).

➔ Закрепите магнит (B) с помощью шурупа (C).

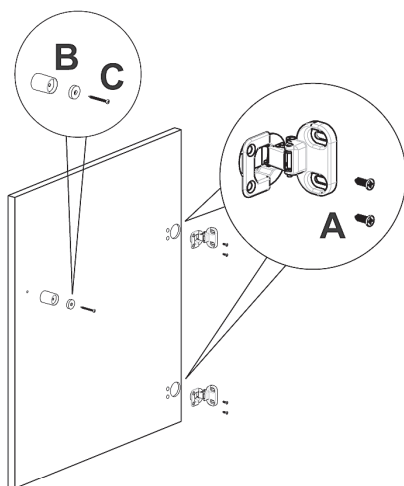

➔ Установите пластину (D) с правой или левой стороны, в зависимости от требований, предъявляемых к установке. Установите пластиковую подложку (E) под пластиной и закрепите ее с помощью винтов (F).

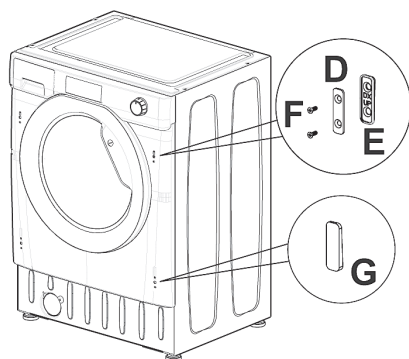

➔ Наденьте и защелкните крышку (G) вниз до упора.

Стиральные-сушильные машины

⇒ Установите мебельную дверцу перед стиральной машиной с помощью петель. Установите распорки под петлями (I) и закрепите петли с помощью винтов (H).

Рекомендуем установить мебельную дверцу так, чтобы она открывалась налево, в том же направлении, что и дверца стиральной машины. Таким образом у вас будет больше места при загрузке белья в стиральную машину.

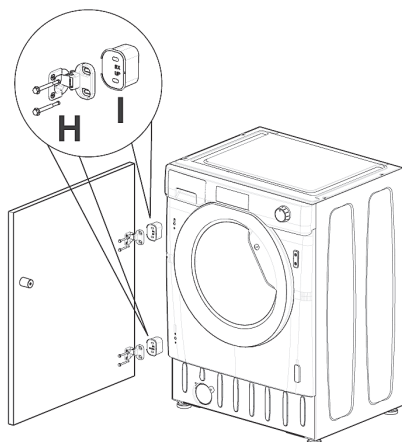

⇒ Установите стиральную машину в проем с размерами, указанными на рисунке. Мебельный цоколь может проходить вдоль передней стороны машины, но его высота будет зависеть от установленной высоты стиральной машины.

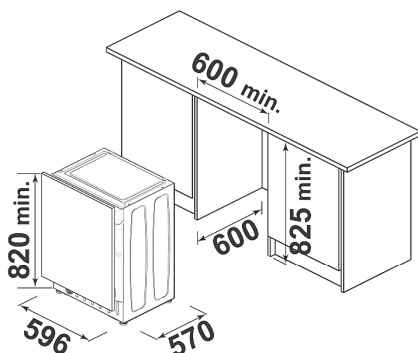

⇒ 4 регулируемых ножки позволяют регулировать высоту стиральной машины от 820 мм до максимум 840 мм. Чтобы отрегулировать высоту, снимите гайки с каждой ножки и замените их 5-мм гайками, входящими в комплект. Поднимите ножки на нужную высоту и полностью затяните контргайку до фиксации у основания стиральной машины.

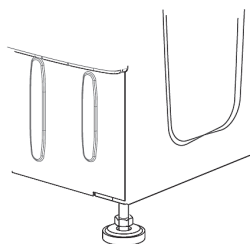

Стирально-сушильные машины

Подключение к водопроводной линии

⇒ Подключите заливной шланг к крану (рис. 3) используя только новый шланг, поставляемый с бытовым устройством (не используйте старые шланги).

⇒ НЕКОТОРЫЕ МОДЕЛИ могут иметь одну или несколько из перечисленных ниже функций:

⇒ **HOT&COLD (ГОРЯЧАЯ И ХОЛОДНАЯ)** (рис. 4): Подсоединение к стиральной машине линий горячей и холодной воды обеспечивает экономию электроэнергии. Подсоедините серый шланг к водопроводному крану линии холодной воды, а фасный шланг к водопроводному крану линии горячей воды. Стиральная машина может быть подсоединена только к крану холодной воды: в этом случае некоторые из программ могут начинаться с запаздыванием в несколько минут.

⇒ **AQUASTOP (ПРЕКРАЩЕНИЕ ПОДАЧИ ВОДЫ)** (рис. 5): В шланге подачи воды установлено устройство, которое при повреждении шланга подачи воды прекращает подачу воды в стиральную машину; в этом случае в окне «А» появляется красная метка, что указывает на то, что шланг нужно заменить. Чтобы отвернуть гайку, нужно нажать на фиксатор «В».

⇒ **AQUAPROTECT – (ЗАЩИТА ПОДАЧИ ВОДЫ) – ШЛАНГ ПОДАЧИ ВОДЫ С ОБОЛОЧКОЙ** (рис. 6): При наличии утечки воды из основного внутреннего шланга «А», в прозрачной оболочке шланга «В» будет скапливаться вода,

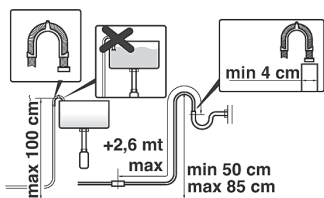
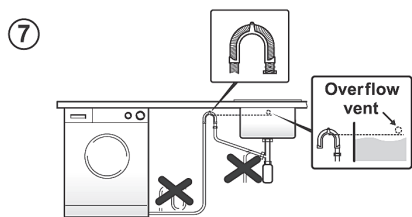
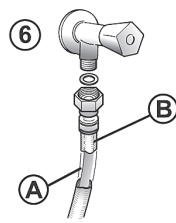
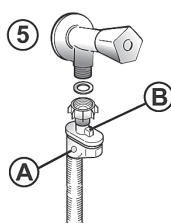
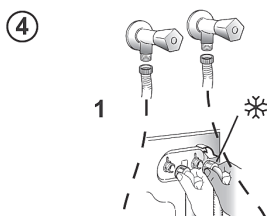
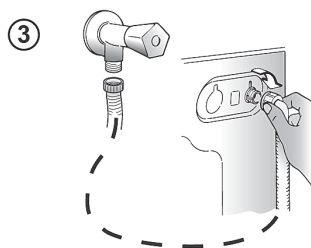

Стиральные-сушильные машины

позволяющая завершить цикл стирки. После окончания цикла стирки свяжитесь с сервисным центром для того, чтобы заменить шланг подачи воды.

Установка

⇒ Проследите за тем, чтобы не было перегибания или деформации шланга в пространстве между стиральной машиной и стеной. Поместите конец сливного шланга в ванну или подсоедините его к сливному отверстию в стене (предпочтительно), расположенному на высоте не менее 50 см от пола. Диаметр сливного шланга должен быть больше диаметра шланга подачи воды (рис. 7).

⇒ Отрегулируйте горизонтальный уровень стиральной машины с помощью ножек, как показано на рис. 8:

а) поверните гайку по часовой стрелке, чтобы освободить винт;

б) поверните ножку, чтобы она поднялась или опустилась до соприкосновения с полом;

в) зафиксируйте ножку с помощью гайки так, чтобы гайка вошла в контакт с дном стиральной машины.

⇒ Подключите стиральную машину к электросети.



ПРЕДУПРЕЖДЕНИЕ:

Если нужно заменить сетевой шнур, свяжитесь с сервисным центром.

Выдвижная кассета для моющего средства

Выдвижная кассета для моющего средства имеет три отсека, как показано на рис. 9:

⇒ отсек "1": для моющего средства, используемого для предварительной стирки;

⇒ отсек "8" для специальных добавок, умягчителей воды, крахмала, ароматизаторов, и т. п.;



ПРЕДУПРЕЖДЕНИЕ:

Используйте только жидкие продукты, стиральная машина автоматически дозирует добавки для каждого цикла во время последнего полоскания.

⇒ отсек "2": для моющего средства.



ПРЕДУПРЕЖДЕНИЕ:

Помните, что некоторые жидкие моющие средства не используются в отделении дозатора для моющих средств. В этом случае рекомендуем использовать специальный контейнер, который помещают с моющим средством непосредственно в барабан (продается вместе со средством).

8

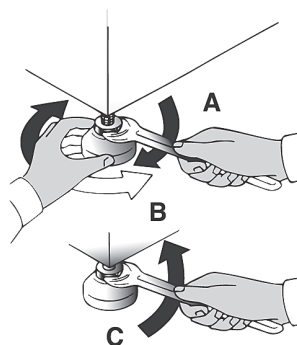

Стиральные-сушильные машины

! ПРЕДУПРЕЖДЕНИЕ:

При неправильной установке изготовитель не дает никакой гарантии и не несет ответственности за любые вызванные повреждения.

9

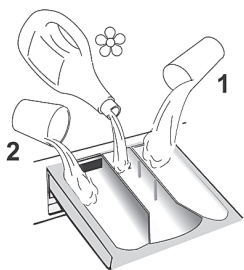

! 3. ПРАКТИЧЕСКИЕ СОВЕТЫ

Советы относительно загрузки белья

При сортировке белья следует проверить, что:

⇒ из белья для стирки удалены металлические предметы, такие как, например, шпильки и монеты;

⇒ пуговицы и молнии застегнуты, пояса и ленты завязаны;

⇒ со штор сняты ролики;

⇒ следует внимательно прочесть информацию на ярлыках с указаниями относительно стирки;

⇒ следует удалить стойкие пятна с помощью специальных моющих средств.

⇒ при стирке ковриков, покрывал и других тяжелых тканей не рекомендуется использовать отжим.

⇒ Перед стиркой изделий из шерсти необходимо убедиться в том, что данное изделие предназначено для стирки в стиральной машине. Для этого проверьте информацию на этикетке ткани, которую планируете стирать.

Полезные советы для пользователя

Советы относительно бережного по отношению к природе и экономичного использования стиральной машины.

Загружайте в стиральную машину максимальное рекомендованное количество белья.

⇒ Обеспечьте наилучшее использование электроэнергии, воды, моющего средства и времени с помощью максимальной рекомендованной загрузки вашей стиральной машины. При полной загрузке машины экономится 50% электроэнергии по сравнению с двумя половинными загрузками.

Вам нужна предварительная стирка?

⇒ Только для очень грязного белья! ЭКОНОМЬТЕ моющее средство, время, воду, и от 5 до 15% электроэнергии, не используя режим предварительной стирки (Prewash) для стирки не очень сильно загрязненного белья.

Требуется стирка в горячей воде?

⇒ Предварительно обработайте пятна пятновыводителем или замочите сухое белье с пятном в воде перед стиркой, чтобы уменьшить необходимость стирки в горячей воде. Снижайте потребление электроэнергии путем использования программы стирки при низкой температуре.

Перед использованием программы сушки (СТИРАЛЬНО-СУШИЛЬНЫЕ МАШИНЫ)

☞ Перед использованием программы сушки уменьшите количество воды в белье выбрав высокую скорость вращения барабана. Это обеспечит ЭКОНОМИЮ электроэнергии и времени.

Следуйте указаниям и рекомендациям относительно использования моющего средства при разных температурах, которые приведены в кратком руководстве. В любом случае обязательно прочтите инструкции относительно правильного использования и дозировки моющего средства, приведенные на его упаковке.

При стирке сильно загрязненных белых тканей мы рекомендуем пользоваться программами для хлопчатобумажных тканей с температурой 60°C или выше и использовать при этом обычный стиральный порошок (для стирки сильно загрязненных вещей), содержащий отбеливающие вещества, который при умеренных/высоких температурах обеспечивает превосходные результаты.

Для стирки при температуре от 40°C до 60°C тип используемого моющего средства должен соответствовать

типу ткани и уровню ее загрязнения. Обычные стиральные порошки хорошо подходят для “белых” и цветных тканей с прочной краской, а жидкие моющие средства или «защищающие цвет» стиральные порошки хорошо подходят для стирки цветных тканей с небольшими уровнями загрязнения.

Для стирки при температуре ниже 40°C мы рекомендуем использовать жидкие моющие средства, или моющие средства, на которых указано, что они могут применяться для стирки при низкой температуре.

Для стирки изделий из шерсти или шелка пользуйтесь только специальными моющими средствами, предназначенными для этих тканей.

4. ОБСЛУЖИВАНИЕ И ЧИСТКА

Для чистки наружных поверхностей стиральной машины используйте влажную ткань. Не используйте абразивные чистящие средства, спирт и/или растворители. Для обычной чистки стиральной машины не требуются специальные процедуры: очистите отсеки кассеты для моющих средств и фильтры; ниже представлены указания относительно перемещения сти-

Стиральные-сушильные машины

ральной машины и относительно ухода за ней при длительном хранении.

Чистка выдвижной кассеты для моющих средств

⇒ Рекомендуется чистить кассету для моющих средств, чтобы предотвратить накопления в ней моющего средства и добавок.

⇒ Для этого нужно извлечь кассету, приложив небольшое усилие, промыть ее под струей воды, и установить на место.

Чистка фильтра

⇒ В стиральной машине имеется специальный фильтр, задерживающий достаточно крупные загрязнения (например, пуговицы и монеты) которые могут забить слив.

⇒ **ТОЛЬКО ДЛЯ НЕКОТОРЫХ МОДЕЛЕЙ:** Извлеките гофрированный шланг, удалите пробку и слейте воду в контейнер.

⇒ Перед выворачиванием фильтра рекомендуется положить под него кусок впитывающей воду ткани, чтобы сохранить пол сухим.

⇒ Поверните фильтр против часовой стрелки до ограничителя.

⇒ Снимите и очистите фильтр; затем установите его на место, повернув по часовой стрелке.

⇒ Установите все детали на место, выполнив описанные выше операции в обратной последовательности.

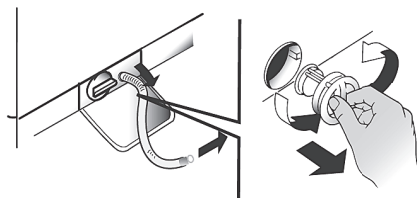

Советы относительно перемещения стиральной машины и длительного ее хранения

⇒ Если стиральная машина должна храниться в неотапливаемом помещении в течение длительного времени, слейте из шлангов всю воду.

⇒ Отсоедините стиральную машину от электрической сети.

⇒ Снимите со шланга фиксирующую ленту и опустите шланг, чтобы полностью слить воду в контейнер.

⇒ Закрепите сливной шланг с помощью ленты.

5. КРАТКОЕ РУКОВОДСТВО ПОЛЬЗОВАТЕЛЯ

В данной стиральной машине уровень воды автоматически регулируется в соответствии с типом и количеством стираемого в ней белья. Эта система снижает потребление электроэнергии и время стирки.

Выбор программы

⇒ Включите стиральную машину и выберите нужную программу стирки.

⇒ В случае необходимости выберите температуру стирки и нажмите нужную кнопку «опции».

СУШКА

Если вы хотите, чтобы после выполнения стирки автоматически начался цикл сушки, выберите с помощью кнопки **ВЫБОР СУШКИ** нужную вам программу. Вы также можете запустить программу сушки вручную после окончания цикла стирки.

⇒ Чтобы начать стирку нажмите кнопку **СТАРТ/ПАУЗА**.

⇒ В конце программы на дисплее появляется сообщение «End» (окончание) или загорается соответствующий индикаторный светодиод.

Перед тем как открыть дверцу, нужно дождаться, пока индикатор **БЛОКИРОВКА ДВЕРЦЫ** не погаснет.

⇒ Выключите стиральную машину.

Для выполнения любого типа стирки обратитесь к таблице программ стирки и выполните указанные операции.

Технические характеристики

Давление в гидравлической системе:
min 0,05 Мпа / max 0,8 МПа

Скорость вращения центрифуги:
См. Таблицу технических характеристик.

Потребляемая мощность / эл. предохранитель / Напряжение в сети:

См. Таблицу технических характеристик.

⚠ 6. ОРГАНЫ УПРАВЛЕНИЯ И ПРОГРАММЫ

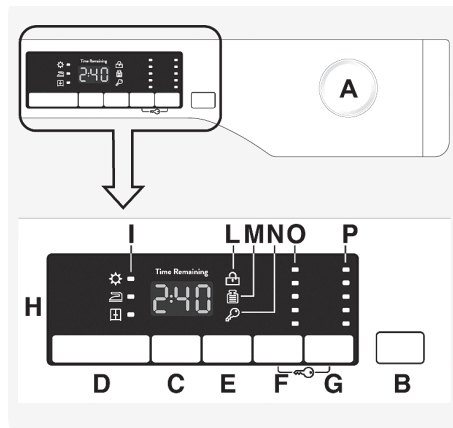

A Переключатель выбора программы с положением OFF (ВЫКЛ.)

B Кнопка **СТАРТ/ПАУЗА**

C Кнопка **ОТЛОЖЕННЫЙ СТАРТ**

D Кнопка **ФУНКЦИИ**

E Кнопка **БЫСТРАЯ / УРОВЕНЬ ЗАГРЯЗНЕНИЯ**

F Кнопка **ВЫБОР ТЕМПЕРАТУРЫ**

G Кнопка **ВЫБОР ОТЖИМА**

F+G **БЛОКИРОВКА КНОПОК**

H Цифровой дисплей

I Индикаторы **ФУНКЦИИ**

L Световой индикатор **БЛОКИРОВКА ДВЕРЦЫ**

M Индикатор **KG LOAD**

N Индикатор **БЛОКИРОВКА КНОПОК**

O Индикаторы **ВЫБОР ТЕМПЕРАТУРЫ**

P Индикаторы **ВЫБОР ОТЖИМА**

Стиральнo-сушильнoе машины

Переключатель выбора программы с положением OFF (ВЫКЛ.)

После поворота переключателя выбора программы загорается дисплей, на котором отображаются установки для выбранной программы. В целях экономии электроэнергии в конце цикла стирки, и когда машина не работает, яркость дисплея уменьшается.

ВАЖНО: Чтобы выключить машину, установите переключатель выбора программы в положение off (ВЫКЛ.).

➤ Нажмите кнопку СТАРТ/ПАУЗА, чтобы запустить выбранный цикл стирки.

➤ После того, как программа выбрана, переключатель выбора программы будет оставаться в неподвижном положении до окончания цикла.

➤ После индикации окончания программы на дисплее и отключения индикатора БЛОКИРОВКА ДВЕРЦЫ дверцу можно открыть.

➤ Выключите стиральную машину, повернув переключатель выбора программы в положение OFF (ВЫКЛ.).

Переключатель выбора программы должен возвращаться в положение OFF (ВЫКЛ.) в конце каждого цикла стирки, или при запуске последующего цикла стирки перед выбором и запуском следующей программы.

Переключатель выбора программы должен возвращаться в положение OFF (ВЫКЛ.) в конце каждого цикла стирки, или при запуске последующе-

го цикла стирки перед выбором и запуском следующей программы.

Кнопка СТАРТ/ПАУЗА

Перед нажатием кнопки СТАРТ/ПАУЗА закройте дверцу.

➤ Нажмите, чтобы запустить выбранный цикл.

После нажатия кнопки СТАРТ/ПАУЗА может пройти несколько секунд перед тем, как машина начнет работать.

ДОБАВЛЕНИЕ ИЛИ ИЗВЛЕЧЕНИЕ БЕЛЬЯ ПОСЛЕ ЗАПУСКА ПРОГРАММЫ (ПАУЗА)

➤ Нажмите и удерживайте клавишу СТАРТ/ПАУЗА примерно **2 секунды** (световой индикатор и время до окончания стирки начнут мигать, показывая, что машина была поставлена на паузу).

➤ Перед тем как открыть дверцу, нужно дождаться, пока индикатор БЛОКИРОВКА ДВЕРЦЫ не погаснет.

Во избежание перелива, перед тем как открыть дверцу, необходимо убедиться в том, что уровень воды ниже проема дверцы.

➤ После добавления или извлечения вещей, закройте дверцу и нажмите клавишу СТАРТ/ПАУЗА (программа начнется с того момента, когда она была прервана).

ОТМЕНА ПРОГРАММЫ

➤ Чтобы отменить программу, установите переключатель выбора программы в положение OFF (ВЫКЛ.).

⇒ Подождите **2 минуты**, пока система безопасности разблокирует дверцу.

Кнопка **ОТЛОЖЕННЫЙ СТАРТ**

⇒ Эта кнопка позволяет вам задержать запуск выбранного цикла стирки на время до 24 часов.

⇒ Для задержки запуска цикла стирки выполните описанные ниже действия:

⇒ Выберите нужную программу.

⇒ Нажмите кнопку один раз, чтобы активировать ее (на дисплее появляется h00), а затем нажмите ее еще раз, чтобы установить задержку 1 час (на дисплее появляется h01). Установленная задержка будет увеличиваться на 1 час после каждого последующего нажатия кнопки до тех пор, пока на дисплее не появится h24 (24 часа). После этого следующее нажатие кнопки сбрасывает задержку запуска на ноль.

⇒ Подтвердите с помощью нажатия кнопки СТАРТ/ПАУЗА. Начнется обратный отсчет времени, и когда он закончится, программа запустится автоматически.

⇒ Отложенный старт можно отменить, повернув переключатель программ в положение OFF (ВЫКЛ).

В случае нарушения подачи электроэнергии во время работы машины выбранная программа сохраняется в специальной памяти, и после восстановления подачи электроэнергии эта программа выполняется с того места, где она была прервана.

Кнопка выбора функции должна быть нажата до нажатия кнопки СТАРТ/ПАУЗА. Если выбирается опция, несовместимая с выбранной программой, то световой индикатор опции сначала начинает мигать, а затем гаснет.

Кнопка **ВЫБОР СУШКИ**

⇒ Выполнение автоматического цикла стирки/сушки: нажатием на эту кнопку выбирается степень сушки после выбора программы стирки в соответствии с типом белья. В конце программы стирки выбранный цикл сушки запускается автоматически.

Если выбрана не совместимая с автоматической сушкой программа стирки, эту функцию активировать нельзя.

Нельзя превышать максимальный груз для сушки белья, указанный в таблице программы, в противном случае белье не будет просушено удовлетворительно.

⇒ Если нужно удалить выбор до начала выполнения программы, необходимо нажимать на кнопку несколько раз, пока не выключатся световые индикаторы, или переместить селекторный переключатель программ в позицию OFF (ВЫКЛ).

⇒ Выполнение только цикла сушки: после выбора с помощью ручки правильной программы сушки в соответствии с типом ткани путем нажатия на эту кнопку можно выбирать степень сушки, которая отлична от степени, заданной по умолчанию (кроме программы сушки шерстяных изделий).

Стиральные-сушильные машины

⇒ Для удаления цикла во время фазы сушки кнопку нужно нажимать приблизительно 3 секунды.

ПРЕДУПРЕЖДЕНИЕ:

после отмены программы сушки начинается фаза охлаждения, и перед открыванием дверцы необходимо подождать примерно 10-20 минут.

⇒ После индикации окончания программы на дисплее и отключения индикатора **БЛОКИРОВКА ДВЕРЦЫ** дверцу можно открыть.

Также выполнение цикла сушки можно отменить, повернув селектор программ в положение OFF (ВЫКЛ). Перед тем как открывать дверцу, нужно подождать окончания фазы охлаждения (10-20 секунд) и выключения индикатора БЛОКИРОВКА ДВЕРЦЫ.

Кнопка **БЫСТРАЯ / УРОВЕНЬ ЗАГРЯЗНЕНИЯ**

Данная кнопка позволяет выбрать один из двух вариантов в зависимости от выбранной программы:

БЫСТРАЯ

Данная кнопка становится активной при установке ручки на программу **БЫСТРАЯ (14/30/44 мин.)** и позволяет выбрать одну из указанных продолжительностей цикла стирки.

УРОВЕНЬ ЗАГРЯЗНЕНИЯ

⇒ После выбора программы автоматически отобразится продолжитель-

ность цикла стирки, установленная для этой программы.

⇒ Эта опция позволяет выбрать один из трех уровней интенсивности стирки в зависимости от степени загрязнения тканей, посредством изменения продолжительности программы (может использоваться только для некоторых программ, как показано в таблице программ).

Кнопка **ВЫБОР ТЕМПЕРАТУРЫ**

⇒ Эта кнопка позволяет изменять температуру циклов стирки.

⇒ Во избежание повреждения тканей превышение максимального значения температуры, допустимого для каждой программы, невозможно.

⇒ Если вы хотите, чтобы стирка проходила в холодной воде, все индикаторы должны быть выключены.

Кнопка **ВЫБОР ОТЖИМА**

⇒ Нажатием этой кнопки можно уменьшить максимальную скорость или, при желании, отменить цикл отжима.

⇒ При отсутствии конкретной информации на этикетке одежды можно использовать максимальную скорость отжима, предполагаемую в программе.

Во избежание повреждения ткани превышение максимальной скорости отжима, установленного для каждой программы, невозможно.

⇒ Для повторного включения цикла отжима нажимайте кнопку до

Стиральнo-сушильнoе машины

тех пор, пока не установите желаемую скорость отжима.

☞ Скорость отжима можно изменить без приостановки машины.

Передозировка моющего средства может привести к избыточному пенообразованию. Если устройство обнаруживает наличие избыточной пены, оно может отменить фазу отжима или увеличить продолжительность программы и расход воды.

Машина оборудована специальным электронным устройством, которое отменяет цикл отжима, если загруженное белье не сбалансировано. Это позволяет уменьшить шум и вибрацию машины и продлевает срок ее службы.

БЛОКИРОВКА КНОПОК

☞ Одновременное нажатие кнопок **ВЫБОР ТЕМПЕРАТУРЫ** и **ВЫБОР ОТЖИМА** в течение трех секунд позволяет вам заблокировать кнопки. Тем самым вы исключаете возможность случайных или непреднамеренных изменений при случайном нажатии кнопок на дисплее во время выполнения цикла.

☞ Отменить блокировку клавиш можно повторным одновременным нажатием двух кнопок или выключением и включением машины.

Цифровой дисплей

С помощью дисплея вы имеете возможность постоянно получать информацию относительно состояния машины.

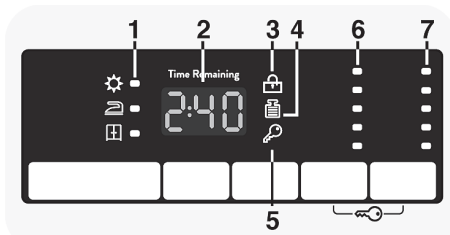

1) ИНДИКАТОРЫ ФУНКЦИЙ

Индикаторы отображают степень сушки, которые можно выбирать соответствующими кнопками:

☀ ОЧЕНЬ СУХОЕ

(подходит для полотенец, банных халатов и объемных загрузок).

☁ ПОД УТЮГ

(постиранное белье остается готовым для глажки).

☑ СУШКА НА ВЕШАЛКУ

(для одежды, которая не требует глажки).

2) ПРОДОЛЖИТЕЛЬНОСТЬ ЦИКЛА

☞ После выбора программы на дисплее автоматически появляется продолжительность цикла стирки, которая может изменяться в зависимости от выбранной функции.

☞ После того как начнется выполнение программы, вы будете постоянно получать информацию относительно времени, оставшегося до конца стирки.

☞ Машина вычисляет время до конца выбранной программы на основании стандартной загрузки. Во время выполнения цикла стирки машина корректирует время до конца выбранной программы в соответствии с весом и составом загрузки.

Стирально-сушильные машины

3) СВЕТОВОЙ ИНДИКАТОР БЛОКИРОВКА ДВЕРЦЫ

⇒ Эта пиктограмма указывает на то, что дверца машины закрыта.

Перед нажатием кнопки СТАРТ/ПАУЗА закройте дверцу.

⇒ После нажатия кнопки СТАРТ/ПАУЗА на машине с закрытой дверцей, индикатор будет мигать короткое время, а затем будет гореть ровным светом.

Если дверца машина не закрыта полностью, индикатор будет продолжать мигать в течение приблизительно 7 секунд. После этого команда пуска будет автоматически отменена. В этом случае правильно закройте дверцу и нажмите кнопку СТАРТ/ПАУЗА.

⇒ Перед тем как открыть дверцу, нужно дождаться, пока индикатор БЛОКИРОВКА ДВЕРЦЫ не погаснет.

4) ИНДИКАТОР Kg Load (Проверка веса) эта функция действует только для программ стирки хлопчатобумажных и синтетических тканей

⇒ Индикатор «Kg Load» будет гореть в течение нескольких первых минут цикла стирки. В это время интеллектуальный датчик будет взвешивать загруженное в машину белье и будет регулировать продолжительность цикла, а также расход воды и электроэнергию.

⇒ На каждой стадии стирки «Kg Load» позволяет контролировать информацию относительно веса загрузки в барабане машины, и на первых минутах стирки он:

⇒ регулирует необходимое количество воды;

⇒ определяет продолжительность цикла стирки;

⇒ регулирует полоскание в соответствии с выбранным типом стираемой ткани;

⇒ регулирует скорость вращения барабана в соответствии с типом стираемой ткани;

⇒ определяет наличие мыльной пены, и, в случае необходимости, увеличивает количество расходуемой воды во время выполнения полоскания;

⇒ регулирует скорость вращения барабана в соответствии с загрузкой, предотвращая тем самым нарушение балансировки загрузки в барабане.

5) ИНДИКАТОР БЛОКИРОВКИ КНОПОК

Этот индикатор показывает, что кнопки заблокированы.

6) ИНДИКАТОРЫ ВЫБОР ТЕМПЕРАТУРЫ





Показывает температуру стирки выбранной программы, которая может быть изменена (где это допустимо) нажатием соответствующей кнопки.

Если вы хотите, чтобы стирка проходила в холодной воде, все индикаторы должны быть выключены.

7) ИНДИКАТОРЫ ВЫБОР ОТЖИМА

Показывает скорость отжима для выбранной программы, которая может быть изменена или пропущена посредством нажатия соответствующей кнопки.

Таблица выбора программ

 ПРОГРАММА	 МАКС.* (смотри панель управления)						1)  °C МАКС.			
	6+4 kg	6+6 kg	7+5 kg	8+5 kg	8+6 kg	9+6 kg		2		1
Белый хлопок ²⁾ ₄₎	6	6	7	8	8	9	90°	•	•	
Хлопок + Предварительная стирка ²⁾ ₄₎	6	6	7	8	8	9	60°	•	•	•
Хлопок ^{** 2)} ₄₎	6	6	7	8	8	9	60°	•	•	
Есо 20°	6	6	7	8	8	9	20°	•	•	
Смещанный ²⁾ ₄₎	3	3	3,5	4	4	4,5	60°	•	•	
Деликатные	2	2	2,5	2,5	2,5	2,5	40°	•	•	
Полоскание	-	-	-	-	-	-	-		•	
Отжим	-	-	-	-	-	-	-			
Слив	-	-	-	-	-	-	-			
Быстрая ^{3) 4)} 14'-30'-44'	14'	1	1	1	1,5	1,5	1,5	30°	•	•
	30'	2	2	2,5	2,5	2,5	2,5	30°	•	•
	44'	3	3	3,5	3,5	3,5	3,5	40°	•	•
Сорочки ⁴⁾	3	3	3,5	4	4	4,5	30°	•	•	
Шерсть	1	1	1	2	2	2	40°	•	•	
Ручная	1	1	1	2	2	2	30°	•	•	
Низкий нагрев	3	3	3,5	4	4	4,5	-			
Высокий нагрев	4	5	5	5	6	6	-			

Стиральные-сушильные машины

Прочтите эти примечания:

* Максимальная загрузка сухого белья зависит от используемой модели (см. панель управления).

1) После выбора программы на дисплее отображается рекомендуемая температура стирки, которая может быть изменена (если это разрешено) с помощью соответствующей кнопки, однако превышение допустимого максимального значения температуры недопустимо.

2) Для показанных программ вы можете регулировать продолжительность и интенсивность стирки с помощью кнопки УРОВЕНЬ ЗАГРЯЗНЕНИЯ.

3) Выбрав программу БЫСТРАЯ с помощью переключателя выбора программы, вы можете с помощью кнопки БЫСТРАЯ выбрать одну из трех имеющихся программ: 14, 30 и 44 минуты.

4) Программы автоматической сушки.



ИНФОРМАЦИЯ ДЛЯ ИСПЫТАТЕЛЬНЫХ ЛАБОРАТОРИЙ



(см. стандарт EN 50229)

Стирка

Используйте программу ** с выбранной максимальной степенью загрязнения, максимальной скоростью вращения барабана, и температурой 60°C. Эта программа также рекомендуется для испытания с более низкой температурой.

Сушка

Первая сушка с А кг (загрузка: наволочки и полотенца для рук) выбор программы для сушки изделий из хлопка (High heat  ) сухое для вывешивания в шкаф ().

Вторая сушка с В кг (загрузка: простыни и полотенца для рук) выбор программы для сушки изделий из хлопка (High heat  ) сухое для вывешивания в шкаф ().

Загрузка (стирка) (кг)	А (кг)		В (кг)	
	Первая сушка		Вторая сушка	
6	4		2	
6	5		1	
7	5		2	
8	5		3	
8	6		2	
9	6		3	

Выбор программы

Для стирки тканей различных типов и разной степени загрязненности стиральная машина имеет различные программы, отвечающие конкретным требованиям стирки (см. таблицу программ).

СТИРКА

Белый хлопок

Обеспечивает превосходные результаты стирки. Отжим в конце программы обеспечивает эффективное удаление воды.

Хлопок +

Предварительная стирка

Эта программа была разработана для удаления стойких пятен с белой

хлопчатобумажной ткани. Предварительная стирка обеспечивает удаление стойких загрязнений. Загрузите в отсек «1» моющее средство в объеме 20% от объема моющего средства для основной стирки.

Хлопок

Эта программа хорошо подходит для стирки не очень грязных хлопчатобумажных изделий и являются наиболее эффективной программой в плане экономии электроэнергии и воды при стирке хлопчатобумажных изделий.

Есо 20°

Эта инновационная программа позволяет вам одновременно стирать изделия из различных тканей и изделия разных цветов, например, изделия из хлопка, синтетических тканей, и комбинированных тканей при температуре всего лишь 20°C и добиваться при этом превосходных результатов стирки. Потребление электроэнергии при использовании этой программы составляет всего лишь 40% от потребления электроэнергии при использовании обычной стирки изделий из хлопка при температуре 40°C.

Смешанный

Стирка и полоскание оптимизированы по ритмам вращения барабана и уровням воды в стиральной машине. Мягкое вращение обеспечивает снижение образования на тканях складок.

Деликатные

Эта программа прерывается остановками и очень подходит для стирки деликатных тканей. Стирка и полоскание выполняются при высоком уровне воды в машине, что обеспечивает получение наилучших результатов.

Полоскание

Эта программа выполняет 3 полоскания со средней скоростью вращения барабана, которая может быть уменьшена с помощью нажатия соответствующей кнопки. Она используется для полоскания всех типов тканей, например, после стирки, выполненной вручную.

Отжим

Эта программа осуществляется на максимальной скорости.

Имеется возможность уменьшить скорость вращения барабана или отменить отжим с помощью кнопки ВЫБОР ОТЖИМА).

Слив

Эта программа сливает воду.

Быстрая (14-30-44 мин.)

Эта программа рекомендуется для стирки небольших загрузок не очень грязного белья. При использовании этой программы рекомендуется уменьшить количество используемого моющего средства для того, чтобы уменьшить расход моющего средства. Выбрав программу БЫСТРАЯ, вы можете с помощью кнопки выбрать одну из трех имеющихся программ.

Стиральные-сушильные машины

Сорочки

Данный цикл стирки предназначен для уменьшения количества складок при сохранении отличной эффективности стирки. Можно также снизить скорость вращения в целях облегчения дальнейшего глажения.

Шерсть

Эта программа предназначена для стирки шерстяных тканей, которые можно стирать в стиральной машине, или для стирки вещей, которые должны стираться вручную.

Ручная

Программа для стирки вещей, предназначенных только для ручной стирки. Программа заканчивается тремя полосканиями и отжимом с низкой скоростью вращения барабана.

СУШКА

ПРЕДУПРЕЖДЕНИЕ:

Дозаторы, которые используются для концентрированных стиральных порошков и жидких моющих средств должны быть извлечены из барабана до начала выполнения сушки в барабане.

Для предотвращения спутывания белья и нарушения вследствие этого равномерности сушки во время выполнения программы направление вращения барабана меняется. Для минимизации образования складок в

течение последних 10-20 минут цикла сушки используется холодный воздух.

С мешанный (Низкий нагрев)

Программа сушки с низкой температурой рекомендуется для изделий из синтетических и смешанных тканей (указано на ярлыке изделия).

Хлопок (Высокий нагрев)

Программа сушки с высокой температурой рекомендуется для изделий из хлопка и льна (указано на ярлыке изделия).

7. ЦИКЛ СУШКИ

➤ Представленные ниже рекомендации являются общими, поэтому для обеспечения наилучших результатов сушки необходим опыт

➤ При первом использовании рекомендуется устанавливать время сушки ниже указанного, чтобы обеспечить требуемую влажность белья.

➤ Не рекомендуется сушить изделия из тканей, которые легко изнашиваются, такие как, например, коврики и многослойные изделия, чтобы избежать забивания сливного отверстия.

Рекомендуется рассортировать стираемые вещи следующим образом:

– По символам сушки указанным на ярлыках изделий

 Можно сушить в барабане.

 Сушка в барабане при высокой температуре.

 Сушка в барабане только при низкой температуре.

 **НЕЛЬЗЯ** сушить в барабане

Стирально-сушильные машины

Если на изделии нет ярлыка с символами относительно ухода за изделием, то предполагается, что такое изделие непригодно для сушки в стирально-сушильной машине.

– По размеру и по толщине

Если загрузка стираемого белья превышает возможности машины в плане выполнения сушки, рассортируйте изделия по толщине (например, полотенца и тонкое нижнее белье).

– По типу ткани

Хлопок/лен: полотенца, трикотажные изделия, постельное белье и ска-терти из льна.

Синтетические ткани: Блузки, рубашки, рабочие комбинезоны, и т. п. из полиэфирных или полиамидных тканей, а также смешанные ткани хлопок/ синтетика

☞ Только сушка с предварительным отжимом в барабане.

Правильное выполнение сушки

☞ Откройте дверцу.

☞ Загрузите белье. Объем белья не должен превышать максимальную загрузку, указанную в таблице программ. В случае крупных изделий (например, простыни) или изделий, которые очень сильно поглощают воду (например, полотенца или джинсы) следует уменьшить загрузку.

☞ Закройте дверцу.

☞ Поверните ручку выбора программ для установки подходящей для Вашего белья программы.

☞ Стирально-сушильная машина может выполнять следующие виды сушки:

Low heat ☀

– Программа сушки с низкой температурой рекомендуется для изделий из смешанных тканей (синтетика/хлопок).

High heat ☀☀

– Программа сушки с высокой температурой рекомендуется для изделий из хлопка, плюшевого трикотажного полотна, льна, пеньки, и т. п....

☞ Здесь выбирается нужная степень сухости:

☀ **ОЧЕНЬ СУХОЕ**

(подходит для полотенец, банных халатов и объемных загрузок).

☞ **ПОД УТЮГ**

(постиранное белье готовым для глажки).

☑ **СУШКА НА ВЕШАЛКУ**

(для одежды, которая не требует глажки).

☞ Стирально-сушильная машина рассчитывает время, необходимое для выполнения сушки, и нужную влажность белья в соответствии с загрузкой и выбранным типом сушки.

☞ Проверьте, что кран в линии подачи воды открыт, и что шланг слива воды правильно установлен.

Стирально-сушильные машины

⚠ ПРЕДУПРЕЖДЕНИЕ:

Не сушите в машине изделия со специальной подкладкой (например, стеганные изделия, стеганные аноракки, и т. п.) и очень деликатные ткани. Если изделия изготовлены из быстросохнущей ткани, используйте меньшую загрузку для того, чтобы предотвратить образование складок.

➔ Нажать кнопку СТАРТ/ПАУЗА (на дисплее отобразится оставшееся время сушки).

Машина вычисляет время до конца выбранной программы на основании стандартной загрузки. Во время выполнения цикла машина корректирует время до конца выбранной программы в соответствии с весом и составом загрузки.

На этапе сушки барабан будет ускоряться до высокой скорости, чтобы равномерно распределить загрузку и оптимизировать выполнение сушки.

➔ После окончания программы на дисплее появляется слово «End» (Окончание). Через 5 минут стирально-сушильная машина переходит в режим ожидания (в некоторых моделях на дисплее отображаются две черты).

➔ Выключите машину с помощью установки переключателя выбора программы в положение ВЫКЛ.

➔ Откройте дверцу и выньте из машины белье.

➔ Закройте кран в линии подачи воды.

ОТМЕНА ПРОГРАММЫ СУШКИ

➔ Чтобы отменить программу сушки, нажмите кнопку ВЫБОР СУШКИ и удерживайте ее в нажатом положении приблизительно 3 с.

⚠ ПРЕДУПРЕЖДЕНИЕ:

После отмены программы сушки начинается фаза охлаждения, и перед тем как открыть дверцу машины вы должны выждать 10-20 минут.

Для обеспечения правильной работы стирально-сушильной машины не следует прервать фазу сушки, если в этом нет крайней необходимости.

**⚠ 8. ЦИКЛ
АВТОМАТИЧЕСКОЙ
СТИРКИ/СУШКИ**

Не превышайте максимальный объём загрузки белья для сушки, который указан в таблице программ, в противном случае белье не будет достаточно высушено.

– Стирка

➔ Откройте выдвижную кассету для моющего средства, и загрузите нужное количество моющего средства.

➔ Обратитесь к списку программ стирки, выберите нужную программу (например, программа стирки очень грязных изделий из хлопка), и установите нужную программу с помощью ручки выбора программы.

⇒ Установите нужную температуру стирки.

⇒ Нажмите кнопку опции (если это требуется).

⇒ Проверьте, что кран в линии подачи воды открыт, и что шланг слива воды правильно установлен.

– Сушка

⇒ Здесь выбирается нужная степень сухости:

ОЧЕНЬ СУХОЕ

(подходит для полотенец, банных халатов и объемных загрузок).

ПОД УТЮГ

(постиранное белье остается готовым для глажки).

СУШКА НА ВЕШАЛКУ

(для одежды, которая не требует глажки).

⇒ Нажмите кнопку СТАРТ/ПАУЗА.

⇒ В конце фазы стирки на дисплее появляется время, оставшееся до окончания сушки.

⇒ После окончания программы на дисплее появляется слово «End» (Окончание). Через 5 минут стирально-сушильная машина переходит в режим ожидания (в некоторых моделях на дисплее отображаются две черты).

⇒ Выключите машину с помощью установки переключателя выбора программы в положение ВЫКЛ.

⇒ Откройте дверцу машины и выньте из нее белье.

⇒ Закройте кран в линии подачи воды.

ОТМЕНА ПРОГРАММЫ СУШКИ

⇒ Чтобы отменить программу сушки, нажмите кнопку «ВЫБОР СУШКИ» и удерживайте ее в нажатом положении приблизительно 3 с.



ПРЕДУПРЕЖДЕНИЕ:

После отмены программы сушки начинается фаза охлаждения, и перед тем как открыть дверцу машины вы должны выждать 10-20 минут..

Для обеспечения правильной работы стирально-сушильной машины не следует прервать фазу сушки, если в этом нет крайней необходимости.

Стирально-сушильные машины

7. УСТРАНЕНИЕ НЕИСПРАВНОСТЕЙ И ГАРАНТИЙНЫЕ ОБЯЗАТЕЛЬСТВА

Если вы видите, что стиральная машина не работает надлежащим образом, то обратитесь к краткому руководству, приведенному ниже и содержащему несколько практических советов о том, как решать наиболее распространенные проблемы.

СООБЩЕНИЕ ОБ ОШИБКЕ

⇒ **Модели с дисплеем:** ошибка обозначается цифрой, перед которой стоит буква “E” (например: Ошибка 2 = E2).

⇒ **Модели без дисплея:** на ошибку указывает мигание всех светодиодных индикаторов в количестве, равном коду ошибки, после чего следует 5-секундная пауза (например: Ошибка 2 = два мигания пауза 5 секунд 2 мигания и т.д.).

Отображенная ошибка	Возможные причины и практические решения
E2 (с дисплеем) 2 мигания индикаторов (без дисплея)	Машина не может набрать воду.
	Убедитесь в том, что водяной вентиль открыт.
	Убедитесь в том, что шланг подачи воды не перегнут, не сплюснен и не пережат.
	Сливной шланг расположен на недостаточной высоте (см. раздел, посвященный установке).
	Закройте кран подачи воды, отверните фильтрующий шланг на задней стороне стиральной машины и убедитесь в том, что фильтр защиты от песка чист и не забит.
E3 (с дисплеем) 3 мигания индикаторов (без дисплея)	Стиральная машина не сливает воду.
	Убедитесь в том, что фильтр не забит.
	Убедитесь в том, что шланг подачи воды не перегнут, не сплюснен и не пережат.
	Убедитесь в том, что канализационная система не засорена, и что сток воды происходит без препятствий. Попробуйте слить воду в раковину.
E4 (с дисплеем) 4 мигания индикаторов (без дисплея)	Слишком много пены и/или воды.
	Убедитесь в том, что вы не использовали избыточное количество стирального порошка или стиральный порошок, не подходящий для применения в стиральных машинах.
E7 (с дисплеем) 7 миганий индикаторов (без дисплея)	Проблема с дверцей.
	Убедитесь в том, что дверца закрыта надлежащим образом. Убедитесь в том, что одежда внутри машины препятствует закрытию дверцы.
	Если дверца заблокирована, выключите стиральную машину и отключите ее от сети питания, подождите 2-3 минуты и попробуйте снова открыть дверцу.
Любой другой код	Выключите стиральную машину, отключите ее от сети питания и подождите одну минуту. Включите машину и запустите программу. Если ошибка повторится, обратитесь в Авторизованный сервисный центр.

ДРУГИЕ НАРУШЕНИЯ НОРМАЛЬНОГО РЕЖИМА РАБОТЫ

Проблема	Возможные причины и практические решения
Стиральная машина не работает/не запускается	Убедитесь в том, что шнур питания машины включен в розетку электросети.
	Убедитесь в том, что питание включено.
	Убедитесь в наличии напряжения в розетке, проверив его с помощью другого устройства, например лампы.
	Дверца может быть неправильно закрыта: откройте и снова закройте ее. Проверьте правильность выбора желаемой программы и повторно нажмите кнопку пуска.
На пол вблизи стиральной машины проливается вода	Проверьте, не находится ли стиральная машина в режиме паузы.
	Это может быть вызвано протечкой в прокладке между краем и шлангом подачи воды; в этом случае замените прокладку и затяните трубу и кран.
Стиральная машина не выполняет отжим	Убедитесь в том, что фильтр закрыт надлежащим образом.
	Из-за неправильного размещения одежды в барабане стиральная машина может:
	☞ Попытаться сбалансировать загруженную одежду, увеличив время отжима.
	☞ Уменьшить скорость отжима для уменьшения вибрации и шума.
	☞ Отменить отжим для защиты машины.
Убедитесь в том, что загруженная одежда равномерно распределена внутри барабана. Если нет, заново разложите ее и повторно запустите программу.	
Сильная вибрация/шум во время работы центрифуги	Это может быть вызвано тем, что вода была не полностью слита: подождите несколько минут. При сохранении проблемы обратитесь к указаниям раздела Ошибка 3.
	Некоторые модели имеют функцию «без отжима»: убедитесь, что эта функция не включена.
	Убедитесь в том, что некоторые опции, которые могут регулировать скорость отжима, не включены.
	Использование чрезмерного стирального порошка может воспрепятствовать началу цикла отжима.
Сильная вибрация/шум во время работы центрифуги	Стиральная машина может быть не полностью выровнена: при необходимости проведите регулировку ножек, как указано в соответствующем разделе.
	Убедитесь в том, что с машины были сняты транспортные винты, резиновые прокладки и распорные трубки.
	Убедитесь в том, что внутри барабана нет посторонних предметов (монет, крючков, пуговиц и т.п.).

Стандартная гарантия изготовителя распространяется на неисправности, вызванные электрическими или механическими дефектами изделия, вызванными действиями или бездействием производителя. Если причиной неисправности будут являться факторы, не имеющие касательства к поставленному изделию, неправильное использование или если она вызвана несоблюдением указаний по применению, за устранение таких неисправностей может взиматься плата.

Стирально-сушильные машины

Использование экологически безопасных моющих средств без фосфатов может вызывать следующие эффекты:

⇒ мутная вода, сливаемая во время полоскания: это связано с взвешенными в воде цеолитами, которые не оказывают отрицательного влияния на эффективность полоскания.

⇒ белый порошок (цеолиты) на белье после стирки: это нормальное явление, порошок не абсорбируется тканью и не изменяет ее цвет.

⇒ пена в воде при последнем полоскании: это не обязательно указывает на плохое полоскание.

⇒ обильная пена: Это часто связано с присутствием анионных поверхностноактивных веществ, содержащихся в моющих средствах, которые трудно удалить из белья. В этом случае не применяйте полоскание: Оно не поможет.

Если проблема не устраняется или вы предполагаете нарушение работоспособности машины, немедленно свяжитесь с Авторизованным центром обслуживания клиентов.

Рекомендуется всегда использовать оригинальные запасные части, которые имеются в наличии в Авторизованном центре обслуживания клиентов.

Гарантия

Изделие имеет гарантию на условиях, указанных в сертификате, прилагаемом к изделию. Гарантийный сертификат должен быть надлежащим образом заполнен и должен храниться для предоставления при обращении в Авторизованный центр обслуживания клиентов.

СЕ на этой продукции, мы заявляем, под нашу ответственность, о соответствии всем Европейским нормам безопасности, охраны здоровья и экологическим требованиям, изложенным в законодательстве для данного вида продукции.

Производитель не принимает никаких претензий относительно опечаток в инструкции, поставляемой с этим изделием. Кроме этого, производитель оставляет за собой право вносить изменения в конструкцию выпускаемой им продукции, которые не изменяют важных характеристик изделия.

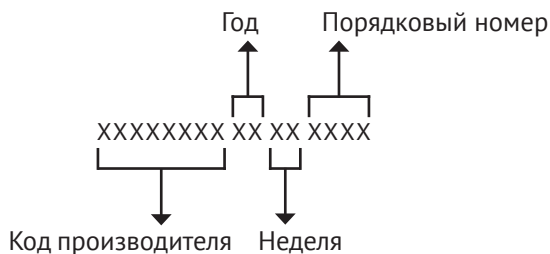
ОПРЕДЕЛЕНИЕ ДАТЫ ПРОИЗВОДСТВА ТОВАРА ПО СЕРИЙНОМУ НОМЕРУ:**Изготовитель:**

«M&G Hausgerate GmbH»

Завод фирмы изготовителя:

Йинлинг Электрикал Ко., Лтд, Билдинг 2, Флор 1, 2, Билдинг 1, Но. 15, Юнкин

Род, Йиангаи Дистрикт, 529000 Йиангмен Сити, Гуангдонг Провинс, Китай

Импортер:

ООО «Эм-Джи Русланд», Россия, 141400 г. Химки, ул. Бутаково, д. 4

ООО «КУППЕРСБЕРГ-СЕРВИС»

УСТАНОВКА, ГАРАНТИЙНОЕ И ПОСТГАРАНТИЙНОЕ ОБСЛУЖИВАНИЕ
ПО МОСКВЕ И МОСКОВСКОЙ ОБЛАСТИ

☎ +7 (495) 236-90-67

Телефон горячей линии Kuppersberg:

☎ 8 (800) 250-17-18

(Звонки для всех регионов бесплатные).

🗨 Часы работы линии: с 9:00 до 18:00 Пн-Пт

➡ **Полный список авторизованных сервисных центров Kuppersberg можно найти на официальном сайте компании:**

🌐 <http://kuppersberg.ru>

➡ Данный паспорт технического изделия заменяет гарантийный талон.

➡ Гарантийный срок исчисляется со дня заключения договора купли-продажи.

➡ При отсутствии документов, подтверждающих покупку, эти сроки исчисляются со дня изготовления товара (Ст. 19 ЗоЗПП, пункт 2).

УСЛОВИЯ ГАРАНТИИ

Настоящие условия гарантии действительны на территории России, если иные условия не установлены действующим законодательством:

1. Изготовитель устанавливает гарантийный срок 2 (два) года со дня передачи Потребителю на следующие виды техники: воздухоочистители, встраиваемую технику. Срок службы бытовой техники «Kuppersberg» при соблюдении правил эксплуатации и применения ее в бытовых целях составляет 10 (десять) лет.

2. Гарантия распространяется на изделия, используемые только для личных, семейных, домашних нужд, а также нужд, не связанных с осуществлением предпринимательской деятельности.

3. Проследите, чтобы гарантийный талон был правильно заполнен, не имел исправлений и в нем были указаны: дата продажи, штамп торговой организации и подпись продавца, модель и серийный номер изделия, дата установки, название и штамп фирмы-установщика.

4. Сохраняйте гарантийный документ, чек на проданное изделие и квитанцию на услуги по его установке (доставке), доработке водяных и электрических внутриквартирных коммуникаций, а также любые другие документы, относящиеся к гарантийному или техническому обслуживанию изделия.

5. Прежде чем вызвать специалиста сервисного центра, внимательно прочитайте инструкцию по эксплуатации изделия. Если изделие исправно, то за сервисным центром остается право требовать от Потребителя оплаты ложного вызова.

6. Любые претензии по качеству изделия рассматриваются только после предварительной проверки качества изделия представителем сервисного центра.

7. Изготовитель не несет какой-либо ответственности за любой возможный ущерб, нанесенный потребителю, в случае несоблюдения последним требований Изготовителя, указанных в данном гарантийном документе и инструкции по эксплуатации.

8. Гарантийный срок на элементы освещения (галогенные, светодиодные и лампы накаливания) составляет 15 дней со дня продажи прибора.

Гарантия не распространяется на изделия, недостатки в которых возникли вследствие:

1. Несоблюдения требований Изготовителя, указанных в гарантийном документе;
2. Несоблюдения Потребителем правил установки, подключения, эксплуатации, хранения или транспортировки изделия, указанных в инструкции по эксплуатации;
3. Ремонта не уполномоченными на то лицами, если таковой ремонт повлек за собой отказ изделия;
4. Разборки изделия, изменения конструкции и других вмешательств, не предусмотренных инструкцией по эксплуатации;
5. Неисправностей и повреждений, вызванных экстренными условиями и действием непреодолимой силы (пожар, стихийные бедствия, и т.д.);
6. Повреждений техники или нарушений ее нормальной работы, вызванных животными или насекомыми;
7. Повреждений техники или нарушений ее нормальной работы, вызванных сверхнормативными отклонениями параметров сети электро-, газоили водоснабжения от номинальных значений;
8. Использования изделия для предпринимательской деятельности или в непредусмотренных целях;
9. Образования на нагревательных элементах избыточного слоя накипи (при повышенной жесткости воды необходима обработка соответствующими составами);
10. Попадания во внутренние рабочие объемы изделия посторонних предметов, мелких деталей одежды или остатков пищи;
11. Механических повреждений изделия Потребителем (царапины, трещины, сколы и т.п.);
12. Потери товарного вида изделия вследствие воздействия на изделие химических веществ;
13. Термических и других подобных повреждений, которые возникли в процессе эксплуатации.

Изготовитель не принимает претензии в следующих случаях:

1. Несоблюдение правил установки;
2. Отсутствие оригинального гарантийного талона;
3. Отсутствие в гарантийном талоне следующих сведений: даты продажи, штампа торгующей организации, подписи продавца, модели и серийного номера изделия;
4. Внесение любых исправлений (изменений) в текст гарантийного документа.

Установка и подключение крупной бытовой техники:

1. Производитель рекомендует Вам доверить установку и подключение изделия «Kuppersberg» специалистам сервисного центра. Вы можете также обращаться в любую другую организацию, имеющую сертификат на оказание подобных услуг.
2. Оплата работ по установке и подключению изделия происходит по преискуранту сервисного центра. Условия оплаты работ по установке и подключению регулируются действующим законодательством. Изготовитель не несет какой-либо ответственности за любой ущерб, нанесенный имуществу граждан вследствие установки и подключения, не соответствующих требованиям, указанным в инструкции по эксплуатации, и произведенных не уполномоченными на то лицами.
3. В случае нарушения требований Изготовителя по установке и подключению, ответственность за причиненный ущерб несет лицо, проводившее эту работу.
4. Газовая бытовая техника может быть установлена только специалистом, имеющим допуск на установку газового оборудования. Гарантийное обслуживание осуществляется только при наличии отметки об установке или документа уполномоченной организации.

Изделие, имеющее трехконтактную сетевую вилку, обязательно должно быть заземлено!





⇒ **ВНИМАНИЕ!**

**ДАННЫЙ ПАСПОРТ ИЗДЕЛИЯ
ТАК ЖЕ ЯВЛЯЕТСЯ
ГАРАНТИЙНЫМ ТАЛОНОМ,
ПРОСЬБА НЕ УНИЧТОЖАТЬ
ДО КОНЦА ЭКСПЛУАТАЦИИ
ТЕХНИКИ.**

⇒ Kuppersberg

⇒ www.kuppersberg.ru

⇒ info@kuppersberg.ru