

# CAMBRO®

Каталог изделий



2020/21



[www.cambro.com](http://www.cambro.com)

## Оборудование



**ХРАНЕНИЕ И ДОСТАВКА ПИЩЕВЫХ ПРОДУКТОВ**

**3**

Cam GoBox®	6
Cambro GoBags®	22
Изолированные контейнеры для еды (без электрического подогрева)	26
Camchiller®, Thermobarrier® & Camwarmer®	28
Дополнительные опции для поддержания температуры	29
Вместимость контейнеров для перевозки	30
Теплоизолированные контейнеры	31
Ultra Camcarts®	34
Изолированные контейнеры для еды (с электрическим подогревом)	36
Изолированные Контейнеры для Напитков	44
Столик для сервировки напитков	47
Camcarts® & Camcarriers®	48



**СИСТЕМА МОЙКИ, ХРАНЕНИЯ И ПЕРЕВОЗКИ ПОСУДЫ CAMRACK®**

**72**

Система Camrack® 4 в 1	73
Индивидуализации	84
Camdollies®	86
Тележка для подносов, посуды и столовых приборов	89
Тележка для посуды серии S	90
Ящики для грязной посуды Cambox®	95
Хозяйственная Тележка Pro	96
Сервировочный столик KD и грузовой столик KD	97
Сервировочные столики	98
Руководство по выбору стоек	288



**CAMSHELVING® ELEMENTS & BASICS PLUS SERIES**

**120**

Camshelving Elements Series	120
Таблица грузоподъемности	121
Elements Series конфигурации	122
Elements Series принадлежности	126
Camshelving Basics Plus Series	128
Таблица грузоподъемности	129
Basics Plus Series конфигурации	130
Basics Plus Series принадлежности	134
Camshelving принадлежности	135



**ПЕРЕДВИЖНОЕ ТОРГОВОЕ ОБОРУДОВАНИЕ**

**50**

Система хранения пищевых продуктов Versa	51
Принадлежности для пищевых баров	54
Настольные пищевые бары	55
Система CamKiosk®	56
Тележка с раковиной	58
Торговые тележки Camcruiser®	59
Станция Camshelving® Flex	61
Органайзеры Versa	62
Переносные бары CamBar®	64
Тележки для льда	71



**CAMSHELVING® PREMIUM SERIES**

**99**

Общие и основные характеристики	102
Руководство для покупателя товаров серии	104
Бесплатные дизайнерские услуги для покупателей стеллажей Camshelving	105
Краткий справочник по общей длине	106
Camshelving Premium Series	108
Таблица грузоподъемности	109
Premium Series конфигурации	111
Premium Series принадлежности	114
Система компактного хранения с направляющими рельсами	116



**СТЕЛЛАЖИ ДЛЯ КОММУНАЛЬНЫХ ПРЕДПРИЯТИЙ**

**139**

Стеллажные системы для хранения банок №10 Camshelving Ultimate	139
Стойка для противней Ultimate	142
Защитная сетка-обертка Premium Series	145
Стойка для сушки и хранения	145
2-полочные вентилируемые стойки под прилавков серии Elements Series	147
Станция гибкой конфигурации Premium Series	147
Настенные полки и дополнительные секции	148
Напольные опоры для тяжелых грузов	149
Camlink®	149

# Снабжение



## ХРАНИТЕ И ПРИГОТОВЛЯЙТЕ БЛЮДА **150**

Контейнеры для хранения продуктов	151
Коробки для хранения продуктов и крышки	159
Ярлыки StoreSafe®	163
Пищевые лотки и крышки Camwear®	164
Лотки-дуршлаги H-Pans™	168
Прозрачные пищевые лотки	173
Крышки и Пульверизаторы	176
Коробки под тесто для пиццы	177
Ведро для продуктов и совки для сыпучих продуктов Camwear	178
Бак для вымачивания/рассола и Camcrisper®	179
Термостойкие мерные кружки и мерные кружки Camwear®	180



## ОБСЛУЖИВАНИЕ ЗА СТОЛОМ **181**

Обеденная посуда	182
Camcover®	184
Индивидуализация	185
Кувшины	186
Барная посуда Aliso®	187
Стаканы Cambro® и Одноразовые	
Крышки CamLids®	188
Графины Camliter®	192
Бак для Напитков, Ведро с Ручкой и Чаши Swirl Bowl®	193
Ваза для цветов/Чаши для пунша/Вердерко для охлаждения вина	194



## ДЕМОНСТРАЦИЯ БЛЮД И ПРОДУКТОВ **195**

Кастриули и тарелки для закусок	196
Демонстрационные миски и подносы ShowFest®	197
Сервировочные миски	198
Крышки и подносы	201
Кастриули и черпаки	202
Сервировочные ложки, приборы Camtensils® и лопатки	203
Щипцы	204
Солонки и банки для специй и приправ	205



## ПОДНОСЫ **206**

Выберите правильный поднос	207
Индивидуализация	208
Продукции	210
Подносы Century™	215
Подносы Versa	217
Подносы Versa Lite	220
Подносы Camtrays®	222
Подносы EpicTread™	228
Подносы Для Диетического Питания & Camlite®	229
Подносы Camwear®	230
Подносы Camtread®	232
Подносы Treadlite™ & Polytread®	233
Деревянные подносы	234
Подносы Corfu, Capri, Mykonos, & Madeira	235
Fast Food Trays	240
Секционные подносы	245
Рекламные подносы и лотки	245

# Здравоохранение



## ЗДРАВООХРАНЕНИЕ **246**

Система полного нагрева Camduction®	248
Товары для доставки еды	251
Многоразовые CamLids® для систем доставки еды	254
Стойка Camrack® для мойки и хранения	254
Бокалы tumbler для учреждений здравоохранения, смесительные емкости и одноразовые крышки Camlid	255
Стойки для сушки	256
Теплоизолированные подносы	258
Подносы Versa	262
Нескользящие Подносы Versa	263
Подносы Camtrays® с ручками & Нескользкие подносы из Camwear	265
Тележки для доставки еды	267

## ОБЩАЯ ИНФОРМАЦИЯ

Обозначения-пиктограммы	2
Перечень буквенно-цифровых кодов	271
Гарантия Фирмы	286
Таблица цветов оборудования Cambro	289

## PERSONALIZATION

Киоски CamKiosk®	56
Бары Camcruisers®	59
Стойки Camracks®	84
Обслуживание за столом	185
Подносы	208

## www.cambro.com

Посетите веб-сайт [www.cambro.com](http://www.cambro.com), чтобы получить дополнительную информацию о нашей продукции, включая ее обновления, воспользоваться интерактивным справочником для выбора стоек правильного размера (Glass to Rack), просмотреть руководства по уходу и обслуживанию продукции, информационные листы и CAD-чертежи, а также многое другое.

**Товарные знаки Cambro и изображения продуктов являются собственностью компании Cambro. Они находятся во владении компании Cambro и подлежат контролю с ее стороны. Любое их использование подлежит контролю со стороны Cambro Manufacturing Company и разрешено только в целях рекламы и для продажи продуктов Cambro.**



# ИСТОРИЯ ФИРМЫ CAMBRO®

Когда Уильям и Аргайл Кэмпбеллы впервые открыли двери предприятия Cambro Manufacturing в 1951 году, их цель заключалась в том, чтобы изготавливать самые высококачественные подносы для пищевого обслуживания пациентов в больницах. Эти подносы, под наименованием Camtray, продемонстрировали стремление братьев Кэмпбеллов к улучшению пищевого обслуживания посредством усовершенствования их собственной продукции. В 2011 году 60 лет с тех пор, как компания Cambro начала играть ведущую роль в том, что относится к качеству продукции, нововведениям и обслуживанию заказчиков, и сегодня компания Cambro предлагает по всему миру самый широкий ассортимент изделий для различных отраслей индустрии пищевого обслуживания.

Когда-то, шестьдесят лет тому назад, компания Cambro выпускала только одно изделие — подносы Camtray; сегодня в распоряжении наших заказчиков широкий ассортимент самых различных подносов, изделия для столов и витрин предприятий пищевого обслуживания, системы хранения и стеллажи для пищевых продуктов, оборудование для розничных торговых точек и теплоизолированные контейнеры для перевозки блюд, а также передовые системы мойки посуды и доставки блюд пациентам медицинских учреждений. Несомненно, в будущем нашу индустрию ожидают большие перемены. Но традиции компании Cambro не изменятся — мы продолжим постоянную разработку новых изделий, помогающих пищевым предприятиям экономить время и деньги, увеличивать объем сбыта, сокращать затраты труда и повышать качество обслуживания. Руководствуясь приверженностью своих основателей принципам внедрения нововведений, бескомпромиссного отношения к качеству и предложения долговечной продукции по доступным ценам, компания Cambro Manufacturing и в дальнейшем останется лидером в области обслуживания пищевых предприятий, заслуживающим доверия таких важных заказчиков, как вы.

## ПИКТОГРАММЫ

В каталоге Cambro используются следующие пиктограммы, поясняющие характеристики продукции и услуг фирмы Cambro.



### Главное — безопасность пищевых продуктов

За более чем 60 лет оборудование и расходные материалы Cambro для предприятий общественного питания завоевали доверие и преданность как среди клиентов, так и среди профессиональных работников служб общественного здравоохранения, потому что наша продукция создается с учетом всех требований безопасности. В компании Cambro каждый продукт разрабатывается в соответствии с ключевым принципом безопасности пищевых продуктов.

Ищите на страницах каталога Cambro фирменный знак StoreSafe, которым обозначены изделия Cambro, предназначенные для хранения и транспортировки, обеспечивающие безопасное обращение с пищевыми продуктами.

Подробную информацию об инициативах Cambro в области пищевой безопасности можно получить на сайте [www.cambro.com/storesafe](http://www.cambro.com/storesafe)



Многие изделия компании Cambro могут быть утилизированы. Дальнейшие сведения можно получить, обратившись к местному представителю компании Cambro.



Продукция занесена в список компании NSF International, независимой неприбыльной организации, которая проводит сертификацию продуктов, отвечающих ее критериям чистоты и санитарным требованиям.



Изоляционный пеноматериал



Продукция Cambro со знаком Storage Select не содержит бисфенола А и доступна для клиентов, заинтересованных в приобретении продуктов без содержания бисфенола А.

Для получения подробной информации обращайтесь к торговым представителям.



Запрещено использовать в тележках с подогревом



Пропорциональная гарантия



Изделия, пригодные для хранения пищевых продуктов



Возможно оформление по индивидуальному заказу. Только на поверхностях, не соприкасающихся с пищевыми продуктами.



Продукция сертифицирована Ассоциацией технического надзора. (Technischer Überwachungs-Verein)



Изделия, пригодные к автоматической мойке



1 упаковка соответствует требованиям к весу и объему грузов, доставляемых компанией UPS.



Новое изделие



Изделия укладываются в стопу или в штабель



# ХРАНИЕ И ДОСТАВКА





# Готовы для доставки

Cambro предлагает самые разнообразные варианты оборудования доставки питания. Мы поможем вам найти для себя оптимальную систему доставки продуктов с сохранением их качества, вкуса и текстуры, благодаря чему ваши клиенты всегда будут довольны.

## Безопасность и качество пищевых продуктов

С момента приготовления пищи до момента, когда она попадает к клиенту, дорога каждая секунда. Безопасное хранение горячих или холодных продуктов питания важно на каждом этапе.

- Подготовка продуктов к транспортировке.
- Размещение их в контейнеры.
- Доставка.

## Безопасность сотрудников

Высокотехнологичные материалы и эргономичный дизайн уменьшают нагрузку на сотрудников.

- Облегченные варианты.
- Ремни безопасности для переноски.
- Тележки для больших заказов продуктов питания.

## Обозначения



Легкие – изготовлены из EPP (вспененный полипропилен): экологически чистый пеноматериал с высокими эксплуатационными характеристиками.



Химически неактивные - не подвержены воздействию масла, жира и большинства химических веществ.



Высокая способность поглощения энергии - выдерживают значительные воздействия без повреждений.



Высокая прочность – выдерживают значительные нагрузки без деформации.



Пригодны для машинной мойки.



Безопасны для хранения пищевых продуктов.



Полностью утилизируются.

## CAMBRO® GOBAGS® КОНТЕЙНЕРЫ ПРОФЕССИОНАЛЬНОГО КЛАССА

Легкие GoBags отлично подходят для поставок горячих и холодных блюд меню, особенно пиццы.

- Прочная нейлоновая ткань.
- Изоляция с повышенной плотностью.
- Предназначен для защиты качества пищевых продуктов.
- Вшитые ремни для переноски.
- Оптимальное пространство для хранения.



## SAM GOBOX® КОНТЕЙНЕРЫ ПРОФЕССИОНАЛЬНОГО УРОВНЯ



Изготовленные из вспененного полипропилена (EPP), экологически чистого пеноматериала с высокими эксплуатационными характеристиками, Sam GoBoxes невероятно легкие, что делает доставку удобной.

- Держат безопасную температуру больше четырех часов.
- Отлично подходят для транспортировки.
- Подходят для нескольких остановок или крупного мероприятия.
- Штабелируемые.
- Самый экономичный вариант.





# SAM GOBOX® КОНТЕЙНЕРЫ ПРОФЕССИОНАЛЬНОГО КЛАССА

## GN контейнеры с верхней загрузкой

**ПРЕДУСМОТРЕНА ОБЛАСТЬ ДЛЯ МАРКИРОВКИ**  
Удерживает пластиковые карточки для меню, облегчая распознавание содержимого или назначение. Этикетки StoreSafe® могут также использоваться с контейнерами Sam GoBoxes.



**SAM GOBOXES**  
Штабелируются друг с другом, а также с изделиями основных марок-конкурентов.

**ИСПОЛЬЗУЙТЕ ДЛЯ ВАШЕГО SAM GOBOX**  
изолирующую крышку для пищевых поддонов Cambro GN, чтобы полностью решить проблему безопасности пищевых продуктов. Гастроёмкости Cambro GN защищают продукты питания и контейнер в соответствии с требованиями НАССР.



**ПОДДЕРЖАНИЕ ТЕМПЕРАТУРЫ**  
**4+ ЧАСОВ**

## GN-контейнеры верхней загрузкой – большие ручки

**ДОПОЛНИТЕЛЬНЫЕ ОПЦИИ ДЛЯ ИСПОЛЬЗОВАНИЯ ВНУТРИ КОНТЕЙНЕРА**  
Для дополнительного охлаждения можно использовать Camchiller\*-охлаждающий элемент. Специальная вставка с прорезными отверстиями позволит использовать охлаждающий элемент, изолировав его от продуктов, и защищая их от конденсата



**ЭРГОНОМИЧНЫЕ РУЧКИ**  
Контейнер EPP180LN GoBox.

### ПРОСТОТА ЗАГРУЗКИ И РАЗГРУЗКИ

Углубления во внутренних стенках обеспечивают легкую загрузку и разгрузку продуктовых поддонов с размерами GN 1/1 и GN 1/2. Прямые внутренние стены позволяют штабелировать гастроёмкости внутри контейнера.



### SAM GONEAT™

Нагревается до 75°C всего лишь за 10 минут после подключения. Помещается в нижнюю часть контейнера-Можно также использовать его для поддержания температуры, продуктов вне контейнера или использовать для хранения и подачи горячей пищи на стол, прилавок или буфет.

**Примечание:** Загрузка гастроёмкостей при температуре от 82° до 88°C обеспечивает наилучший результат. Загрузка металлических гастроёмкостей при температуре выше 120°C приводит к повреждению контейнера.



# САМ ГОВОХ® КОНТЕЙНЕРЫ ПРОФЕССИОНАЛЬНОГО УРОВНЯ—

## GN-КОНТЕЙНЕРЫ С ВЕРХНЕЙ ЗАГРУЗКОЙ

контейнеры размера 1/2 GN

«СКЛАДСКИЕ АРТИКУЛЫ И ЦВЕТА НА  
ЕВРОПЕЙСКОМ СКЛАДЕ»

ВСЕ САМ ГОВОХЕС



EPP260

ВМЕСТИМОСТЬ: 1 каждый контейнер глубиной 15 см\*

НАРУЖНЫЕ РАЗМ.: Д 39 х Ш 33 х В 25,7 см

ВНУТРЕННИЕ РАЗМ.: Д 33 х Ш 27 х В 19,3 см

ВЕС: 0,62 кг

ОБЪЕМ: 16,9 л

Стандартная упаковка: 1 Цвет: Черный (110).



New!

EPP280 без ремня

ВМЕСТИМОСТЬ: 1 каждый контейнер глубиной 20 см\*

НАРУЖНЫЕ РАЗМ.: Д 39 х Ш 33 х В 31,6 см

ВНУТРЕННИЕ РАЗМ.: Д 33 х Ш 27 х В 25,3 см

ВЕС: 0,7 кг / 0,8 кг с ремнём

ОБЪЕМ: 22,3 л

Стандартная упаковка: 1 Цвет: Черный (110).



EPP280BKST с черным ремнём  
EPP280RDST с красным ремнём

ВМЕСТИМОСТЬ: 1 каждый контейнер глубиной 20 см\*

НАРУЖНЫЕ РАЗМ.: Д 39 х Ш 33 х В 31,6 см

ВНУТРЕННИЕ РАЗМ.: Д 33 х Ш 27 х В 25,3 см

ВЕС: 0,7 кг / 0,8 кг с ремнём

ОБЪЕМ: 22,3 л

Стандартная упаковка: 1 Цвет: Черный (110).

## Для полноразмерных гастроёмкостей (GN 1/1) или размера (GN 1/2)



New!

EPP140

ВМЕСТИМОСТЬ: 1 каждый контейнер глубиной 10 см\*

НАРУЖНЫЕ РАЗМ.: Д 60 х Ш 40 х В 20,7 см

ВНУТРЕННИЕ РАЗМ.: Д 53,8 х Ш 33,8 х В 14,5 см

ВЕС: 0,91 кг

ОБЪЕМ: 26 л

Стандартная упаковка: 1 Цвет: Черный (110).



New!

EPP160 / EPP160CL с цветной крышкой

ВМЕСТИМОСТЬ: 1 каждый контейнер глубиной 15 см\*

НАРУЖНЫЕ РАЗМ.: Д 60 х Ш 40 х В 25,7 см

ВНУТРЕННИЕ РАЗМ.: Д 53,8 х Ш 33,8 х В 19,5 см

ВЕС: 1,07 кг

ОБЪЕМ: 35,5 л

Стандартная упаковка: 1

EPP160 цвет крышек: Черный (110).

EPP160CL цвета крышек: Мятно-зелёный (360),

Желтый (361), Синий (362), Оранжевый(363),

Красный Cambro (365).



New!

EPP180 / EPP180CL с цветной крышкой

ВМЕСТИМОСТЬ: 1 каждый контейнер глубиной 20 см\*

НАРУЖНЫЕ РАЗМ.: Д 60 х Ш 40 х В 31,6 см

ВНУТРЕННИЕ РАЗМ.: Д 53,8 х Ш 33,8 х В 25,4 см

ВЕС: 1,2 кг

ОБЪЕМ: 46 л

Стандартная упаковка: 1

EPP180 цвет крышек: Черный (110).

EPP180CL цвета крышек: Мятно-зелёный (360),

Желтый (361), Синий (362), Оранжевый(363),

Красный Cambro (365).



EPP180S

ВМЕСТИМОСТЬ: 1 каждый контейнер глубиной 20 см\*

НАРУЖНЫЕ РАЗМ.: Д 60 х Ш 40 х В 31,6 см

ВНУТРЕННИЕ РАЗМ.: Д 53,8 х Ш 33,8 х В 25,4 см

ВЕС: 1,13 кг

ОБЪЕМ: 43 л

Стандартная упаковка: 1 Цвет: Черный (110).



New!

EPP180XLT

ВМЕСТИМОСТЬ: 1 каждый контейнер глубиной 20 см\*

НАРУЖНЫЕ РАЗМ.: Д 61 х Ш 43,1 х В 39,1 см

ВНУТРЕННИЕ РАЗМ.: Д 54,8 х Ш 36,8 х В 32 см

ВЕС: 1,45 кг

ОБЪЕМ: 64,5 л

Стандартная упаковка: 1 Цвет: Черный (110).



New!

EPP180LH

ВМЕСТИМОСТЬ: 1 каждый контейнер глубиной 20 см\*

НАРУЖНЫЕ РАЗМ.: Д 68 х Ш 40 х В 32,1 см

ВНУТРЕННИЕ РАЗМ.: Д 53,8 х Ш 35,5 х В 25,5 см

ВЕС: 1,2 кг

ОБЪЕМ: 46 л

Стандартная упаковка: 1 Цвет: Черный (110).

\*Или эквивалент

# CAM GOBOX® КОНТЕЙНЕРЫ ПРОФЕССИОНАЛЬНОГО КЛАССА— КОНТЕЙНЕРЫ РАЗМЕРА GN С ФРОНТАЛЬНОЙ ЗАГРУЗКОЙ



## НЕ ПОДТЕКАЮТ

Модели с фронтальной загрузкой не подтекают, благодаря встроенному барьеру.



## 4-СТОРОННИЙ ДОСТУП

Продуманный дизайн встроенных сверху ручек в моделях с фронтальной загрузкой облегчает переноску со всех четырех сторон.

## ВСТРОЕННАЯ ЯЧЕЙКА ДЛЯ МАРКИРОВКИ

Удерживает пластиковые карточки для меню (входящие в комплект EPP300 и EPP400), облегчая распознавание содержимого или назначение. Этикетки StoreSafe® могут также использоваться с контейнерами Cam GoBoxes.

## МЯГКОЕ ОТКРЫТИЕ И ЗАКРЫТИЕ

Благодаря скошенному краю, дверца легко закрывается и защелкивается. Долговечные защелки для длительного использования.



## ОТКРЫВАЕТСЯ НА 270°

Оснащенная прочными петлями и защелками, дверца открывается на 270° и фиксируется, облегчая доступ к продуктам. Благодаря защелкам, дверца не открывается при транспортировке.



## ШТАБЕЛИРУЕМОСТЬ

Контейнеры Cam GoBoxes можно укладывать в штабели.

## УСТРОЙСТВО ДЛЯ ПОДДЕРЖАНИЯ ТЕМПЕРАТУРЫ

В моделях фронтальной загрузки предусмотрено место, куда можно вставить охлаждающий или нагревательный элементы.

ПОДДЕРЖАНИЕ ТЕМПЕРАТУРЫ

# 4+ ЧАСОВ



**Примечание:** Загрузка гастроёмкостей при температуре от 82° до 88°С обеспечивает наилучший результат. Загрузка металлических продуктовых поддонов при температуре выше 120°С, приводит к повреждению контейнера.



# САМ ГОВОХ® КОНТЕЙНЕРЫ ПРОФЕССИОНАЛЬНОГО КЛАССА— GN- КОНТЕЙНЕРЫ С ФРОНТАЛЬНОЙ ЗАГРУЗКОЙ

Для полноразмерных гастрорёмоктей (GN 1/1)



**EPP300**

ВМЕСТИМОСТЬ: 3 GN 1/1 глубиной 10 см  
или эквивалент\*

НАРУЖНЫЕ РАЗМ.: Д 64 x Ш 44 x В 47,5 см

ВНУТРЕННИЕ РАЗМ.: Д 53,5 x Ш 33 x В 37 см

ВЕС: 3,2 кг

ОБЪЕМ: 60 л

Стандартная упаковка: 1

Цвет: Черный (110).



**EPP400**

ВМЕСТИМОСТЬ: 4 GN 1/1 высотой 10 см  
или эквиваленты (см. стр. 9)

НАРУЖНЫЕ РАЗМ.: Д 64 x Ш 44 x В 62,5 см

ВНУТРЕННИЕ РАЗМ.: Д 53,5 x Ш 33 x В 52,5 см

ВЕС: 3,9 кг

ОБЪЕМ: 86 л

Стандартная упаковка: 1

Цвет: Черный (110).

«СКЛАДСКИЕ АРТИКУЛЫ И ЦВЕТА НА  
ЕВРОПЕЙСКОМ СКЛАДЕ»  
ВСЕ САМ ГОВОХЕС

\*Или эквивалент



## Camchillers®

Охладительные элементы (Camchillers) продлевают время хранения пищевых продуктов в холоде. Для использования, пластину оставляют в холодильной камере на ночь, а затем размещают в верхней части контейнера.



**CP3253**

Camchiller GN 1/1 подходит для EPP140, EPP160, EPP160CL, EPP180, EPP180CL, EPP180LH, EPP300, EPP400

Д 53 x Ш 32,5 x В 3 см

ВЕС: 3,9 кг

Стандартная упаковка: 1

Цвет: Ярко-синий (443).



**CP2632**

Camchiller GN 1/2 подходит для EPP260, EPP280, EPP280BKST, EPP280RDST

Д 32,5 x Ш 26,5 x В 3 см

ВЕС: 1,75 кг

Стандартная упаковка: 1

Цвет: Ярко-синий (443).

## Camwarmers®

Нагревательные элементы (Camwarmers) продлевают время хранения пищевых продуктов в тепле. Пластины помещают в горячую воду на 40 минут, а затем размещают в нижней части контейнера.



**HP3253**

Camwarmer GN 1/1 подходит для EPP140, EPP160, EPP160CL, EPP180, EPP180CL, EPP180LH, EPP300, EPP400

Д 53 x Ш 32,5 x В 3 см

ВЕС: 3,9 кг

Стандартная упаковка: 1

Цвет: Ярко-красный (444).



**HP2632**

Camwarmer GN 1/2 подходит для EPP260, EPP280, EPP280BKST, EPP280RDST

Д 32,5 x Ш 26,5 x В 3 см

ВЕС: 1,75 кг

Стандартная упаковка: 1

Цвет: Ярко-красный (444).

New!

## Camchiller Вставки

Данная вставка позволяет класть в нее охлаждающий элемент и тем самым защитить продукты от конденсата.



**EPPCTS**

Вставной блок охлаждающего элемента для стандартных EPP140, EPP160, EPP160CL, EPP180, EPP180CL, EPP180LH, EPP300, и EPP400

НАРУЖНЫЕ РАЗМ.: Д 60 x Ш 40 x В 8,7 см

ВНУТРЕННИЕ РАЗМ.: Д 53,7 x Ш 33,7 x В 3,4 см

ВЕС: 0,37 кг

Стандартная упаковка: 1

Цвет: Черный (110).



**EPPCTL**

Вставной блок охлаждающего элемента Camchiller для EPP180LH

НАРУЖНЫЕ РАЗМ.: Д 68 x Ш 40 x В 8,7 см

ВНУТРЕННИЕ РАЗМ.: Д 53,7 x Ш 33,7 x В 3,4 см

ВЕС: 0,37 кг

Стандартная упаковка: 1

Цвет: Черный (110).

## Cam GoHeat™

Нагревается до 75°C всего лишь за 10 минут после подключения. Помещается в нижнюю часть контейнера или используется для хранения и подачи горячей пищи на стол, на прилавок или буфет.



CGH100WUK 100Вт, 230В\* Великобритания  
CGH200WUK 200Вт, 230В\* Великобритания  
CGH100WEU 100Вт, 230В\* ЕС  
CGH200WEU 200Вт, 230В\* ЕС  
CGH1W12VCAR 100Вт, 12В - 14,2В Авто

Д 49,5 x Ш 28,5 x В 1,2 см

ВЕС: 1,1 кг

Стандартная упаковка: 1

Цвет: Серебряный (486). \*220-240 вольт  
тока с переменным напряжением.

## Комплект Camchiller Вставки



**EPPCTSPKG110**

Стандартный охлаждающий элемент для контейнера с верхней загрузкой Camchiller и вставной блок, в одной упаковке, подходит для EPP180 и EPP160.



**EPPCTLPKG110**

Большая ручка Camchiller и вставной блок, в одной упаковке, подходит для EPP180LH.

## ThermoBarrier®

Предназначен для одновременной перевозки холодного и горячего внутри одного контейнера фронтальной загрузки. После извлечения гастроремкостей из контейнера, теплоизолирующий разделитель используют, чтобы закрыть любое освободившееся пространство.



**EPP3253DIV**

ThermoBarrier подходит для EPP300 и EPP400

Д 53 x Ш 32,7 x В 3,7 см

ВЕС: 0,37 кг

Стандартная упаковка: 1 Цвет: Черный (110).

## АКСЕССУАРЫ CAM GOBOX®

### Цветные крышки

крышки удобно использовать для быстрой идентификации содержимого или места назначения.



#### EPP3253LID

Цветная крышка для EPP140, EPP160, EPP160CL, EPP180, EPP180CL, EPP180S

Д 60 x Ш 40 x В 3,4 см

ВЕС: 0,28 кг

Стандартная упаковка: 1 Цвет: Мятно-зелёный (360), Желтый (361), Синий (362), Оранжевый(363), Красный Cambro (365), Черный (110).

### Camdolly®



#### CD3253EPP

Camdolly подходит для контейнера GN 1/1 Cam GoBoxes 4 крутящихся ролика, 2 с тормозами

НАРУЖНЫЕ РАЗМ.: Д 69,2 x Ш 42,6 x В 16,7 см

ВНУТРЕННИЕ РАЗМ.: Д 61,8 x Ш 41 см

ВЕС: 4,5 кг

ВМЕСТИМОСТЬ: 250 кг

ДОПОЛНИТЕЛЬНЫЙ РЕМЕНЬ ДЛЯ ТРАНСПОРТИРОВКИ: 400STR, длина ремня 381 см

Стандартная упаковка: 1

Цвет Camdolly: Ярко-красный (158).

Цвет 400STR: Бежевый (000).

### Пластмассовые идентификационные этикетки



#### EPPID5

Пластмассовые идентификационные этикетки подходят для всех контейнеров Cam GoBoxes

Стандартная упаковка: 1 Цвет: (000).

«СКЛАДСКИЕ АРТИКУЛЫ И ЦВЕТА НА ЕВРОПЕЙСКОМ СКЛАДЕ»

ВСЕ АКСЕССУАРЫ CAM GOBOX

## ВМЕСТИМОСТЬ КОНТЕЙНЕРОВ CAM GOBOX®

### EPP140 (GN 1/1)

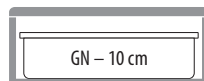

### EPP160 (GN 1/1) и EPP260 (GN 1/2)

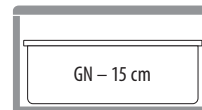
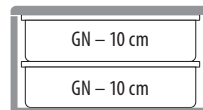
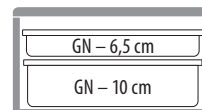
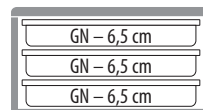

### EPP180 (GN 1/1) и EPP280 (GN 1/2)

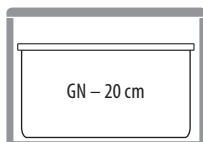
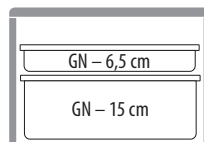
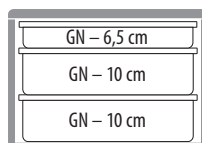
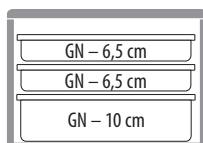
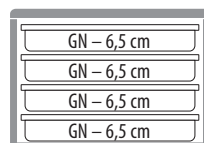

### EPP180S

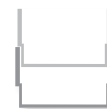
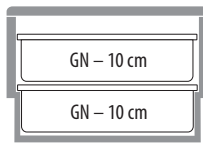
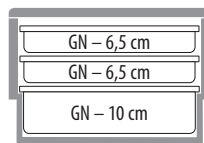

Уникальный дизайн позволяет штабелировать пустые контейнеры и освободить 30% полезной площади.

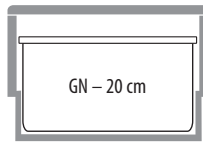
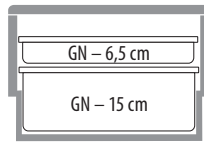

### EPP300 (GN 1/1)

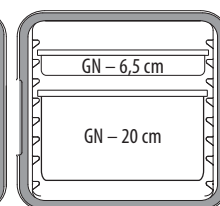
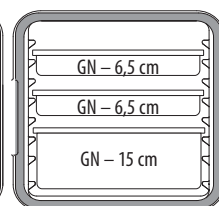
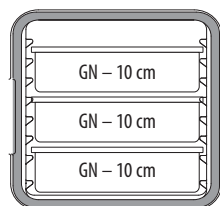
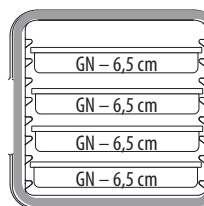

### EPP400 (GN 1/1)

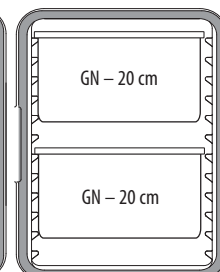
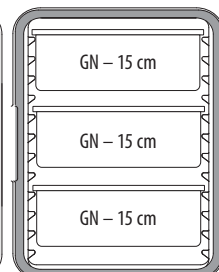
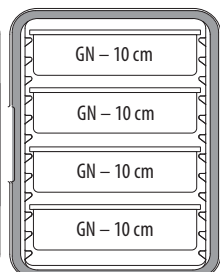
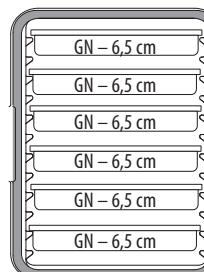



# SAM GOBOX® 4060 КОНТЕЙНЕРЫ ПРОФЕССИОНАЛЬНОГО КЛАССА— МНОГОЦЕЛЕВОЙ КОНТЕЙНЕР С ФРОНТАЛЬНОЙ ЗАГРУЗКОЙ — 60 X 40 CM

## ШТАБЕЛИРУЕМОСТЬ

Укладываются в штабеля друг с другом, а также с изделями основных марок-конкурентов.

## ЛЕГКАЯ ИДЕНТИФИКАЦИЯ

Встроенная плашка для этикеток удерживает пластиковые карточки для меню, облегчая распознавание содержимого или назначения. Этикетки StoreSafe® могут также использоваться с контейнерами Cam GoBoxes.

## ОТКРЫВАЕТСЯ НА 270°

Оснащенная прочными петлями и защелками, дверца открывается на 270° и фиксируется, облегчая доступ к продуктам. Благодаря защелкам, дверца не открывается при транспортировке.



## 4-СТОРОННИЙ ДОСТУП

Продуманный дизайн встроенных сверху ручек в моделях с фронтальной загрузкой облегчает переноску со всех четырех сторон.

## УНИКАЛЬНАЯ КОНСТРУКЦИЯ

Отсек для охлаждающего или нагревательного элемента расположен на внутренней задней стенке для предотвращения образования капель конденсата вверху и равномерного распределения температуры по всему контейнеру.

## МЯГКОЕ ОТКРЫТИЕ И ЗАКРЫТИЕ

Благодаря скошенному краю, дверца легко закрывается и защелкивается. Долговечные защелки для длительного использования.

## НЕ ПОДТЕКАЮТ

Модели с фронтальной загрузкой не подтекают благодаря встроенному сливному барьеру.



## Контейнеры с фронтальной загрузкой и встроенными направляющими

Конструкция контейнеров с фронтальной загрузкой и встроенными направляющими позволяет надежно удерживать лотки 60 x 40 см, поддоны и противни во время перевозки.



### ЕРР4060F6R

Контейнер с фронтальной загрузкой и 6 встроенными направляющими

НАРУЖНЫЕ РАЗМ.: Д 77 x Ш 54 x В 68,7 см

ВНУТРЕННИЕ РАЗМ.: Д 61,5 x Ш 41 x В 58,5 см

РАССТОЯНИЕ МЕЖДУ НАПРАВЛЯЮЩИМИ: 6 см

ВЕС: 6,34 кг

ОБЪЕМ: 126 л

Стандартная упаковка: 1  
Цвет: Черный (110).



### ЕРР4060F9R

Контейнер с фронтальной загрузкой и 9 встроенными направляющими

НАРУЖНЫЕ РАЗМ.: Д 77 x Ш 54 x В 68,7 см

ВНУТРЕННИЕ РАЗМ.: Д 61,5 x Ш 41 x В 58,5 см

РАССТОЯНИЕ МЕЖДУ НАПРАВЛЯЮЩИМИ: 3,5 см

ВЕС: 6,6 кг

ОБЪЕМ: 126 л

Стандартная упаковка: 1  
Цвет: Черный (110).

«СКЛАДСКИЕ АРТИКУЛЫ И ЦВЕТА НА  
ЕВРОПЕЙСКОМ СКЛАДЕ»  
ВСЕ CAM GOBOXES

ПОДДЕРЖАНИЕ ТЕМПЕРАТУРЫ

# 4+ ЧАСОВ



Примечание: Загрузка гастроремкостей при температуре от 82° до 88°С обеспечивает наилучший результат. Загрузка металлических продуктовых поддонов при температуре выше 120°С приводит к повреждению контейнера.

# САМ ГОВОХ® КОНТЕЙНЕРЫ ПРОФЕССИОНАЛЬНОГО КЛАССА—

## КОНТЕЙНЕР С ФРОНТАЛЬНОЙ ЗАГРУЗКОЙ — 60 X 40 CM

### Контейнер с фронтальной загрузкой, без направляющих

Многоцелевой контейнер без направляющих предназначен для транспортировки лотков 60 x 40 см. Этот контейнер также может быть модифицирован в многофункциональный EPP4060FPR1\* путем присоединения дополнительных регулируемых направляющих из нержавеющей стали для транспортировки в одном контейнере лотков 60 x 40 см, поддонов для выпечки и противней.



**EPP4060FNR**

**НАРУЖНЫЕ РАЗМ.: Д 77 x Ш 54 x В 68,7 см**

**ВНУТРЕННИЕ РАЗМ.: Д 61,5 x Ш 41 x В 58,5 см**

**ВЕС: 6,1 кг**

**ОБЪЕМ: 155 л**

Стандартная упаковка: 1 Цвет: Черный (110).

\*Дополнительные направляющие можно приобрести отдельно. См. страницу аксессуаров.

### Контейнер с фронтальной загрузкой, с регулируемыми направляющими

Многоцелевой контейнер с регулируемыми направляющими спроектирован с 2-мя наборами направляющих из нержавеющей стали.\* Эта эксклюзивная разработка дает оператору пространство для маневра при распределении лотков 60 x 40 см, поддонов и противней для транспортировки в одном контейнере.



**EPP4060FADJR**

**НАРУЖНЫЕ РАЗМ.: Д 77 x Ш 54 x В 68,7 см**

**ВНУТРЕННИЕ РАЗМ.: Д 61,5 x Ш 41 x В 58,5 см**

**ВЕС: 8,17 кг**

**ОБЪЕМ: 155 л**

Стандартная упаковка: 1 Цвет: Черный (110).

\*Дополнительные направляющие можно приобрести отдельно. См. страницу аксессуаров.

**«СКЛАДСКИЕ  
АРТИКУЛЫ И ЦВЕТА НА  
ЕВРОПЕЙСКОМ СКЛАДЕ»  
ВСЕ САМ ГОВОХES**



# СAM GOBOX® 4060 КОНТЕЙНЕРЫ ПРОФЕССИОНАЛЬНОГО КЛАССА—

## КОНТЕЙНЕРЫ С ВЕРХНЕЙ ЗАГРУЗКОЙ ДЛЯ ЛОТКОВ 60 X 40 CM

Легкие контейнеры 60 x 40 см с верхней загрузкой позволяют хранить горячие или холодные пищевые продукты не менее 4 часов. В GoBoxes 60 x 40, предназначенных для транспортировки не только лотков с выпечкой, но и других продуктов. В целях улучшения функции поддержки температуры, имеется также место для холодильного элемента Samchiller® или для нагревательного элемента Samwarmer®. Удобные для переноски и транспортировки эргономичные, утепленные ручки.



Утепленные ручки облегчают перенос и хранение.

Встроенная плашка для маркировки удерживает дополнительные пластиковые карточки для меню, облегчая распознавание содержимого или назначения. Этикетки StoreSafe® могут также использоваться с контейнерами Sam GoBoxes.

Sam GoBoxes укладываются в штабеля друг с другом, а также с изделиями основных марок-конкурентов.



### ERR4060T200

Контейнер с верхней загрузкой и глубиной 20 см

НАРУЖНЫЕ РАЗМ.: Д 69 x Ш 49 x В 27 см

ВНУТРЕННИЕ РАЗМ.: Д 62,5 x Ш 42,5 x В 20,5 см

ВЕС: 1,4 кг

ОБЪЕМ: 53 л

Стандартная упаковка: 1

Цвет: Черный (110).



### ERR4060T300

Контейнер с верхней загрузкой и глубиной 30 см

НАРУЖНЫЕ РАЗМ.: Д 69 x Ш 49 x В 37 см

ВНУТРЕННИЕ РАЗМ.: Д 62,5 x Ш 42,5 x В 30,5 см

ВЕС: 1,7 кг

ОБЪЕМ: 80 л

Стандартная упаковка: 1

Цвет: Черный (110).

ПОДДЕРЖАНИЕ ТЕМПЕРАТУРЫ

# 4+ ЧАСОВ

«СКЛАДСКИЕ АРТИКУЛЫ И ЦВЕТА НА  
ЕВРОПЕЙСКОМ СКЛАДЕ»

ВСЕ SAM GOBOXES

Примечание: Загрузка гастроёмкостей при температуре от 82° до 88°С обеспечивает наилучший результат. Загрузка металлических продуктовых поддонов при температуре выше 120°С приводит к повреждению контейнера.





# АКСЕССУАРЫ CAM GOBOX® 4060

## Camchiller®

Охлаждающий элемент (Camchiller) предназначен для продления времени хранения пищевых продуктов в холоде. Просто положите пластину на ночь в морозильник, а затем положите ее в верхнюю часть контейнера с верхней загрузкой или на заднюю стенку контейнера с фронтальной загрузкой.



CP3253

Camchiller GN 1/1 подходит для всех Cam GoBoxes 4060

Д 53 x Ш 32,5 x В 3 см

ВЕС: 3,9 кг

Стандартная упаковка: 1  
Цвет: Ярко-синий (443).

## Camwarmer®

Нагревательный элемент (Camwarmers) предназначен для продления времени хранения пищевых продуктов в тепле. Поместите в горячую водяную баню на 40 минут, а затем в нижнюю часть контейнера с верхней загрузкой или на заднюю стенку контейнера с фронтальной загрузкой.



HP3253

Camwarmer GN 1/1 подходит для всех Cam GoBoxes 4060

Д 53 x Ш 32,5 x В 3 см

ВЕС: 3,25 кг

Стандартная упаковка: 1  
Цвет: Ярко-красный (444).

## Комплект регулируемых направляющих для EPP4060FNR

Рамы из нержавеющей стали и комплект из 2-х направляющих сконструированы так, что дают оператору пространство для манёвра при установке и создании необходимого ему расстояния между направляющими.



EPP4060FNR1

Рамы из нержавеющей стали и 2 набора направляющих

Д 60 x Ш 1 x В 58 см

ВЕС: 2,07 кг

Стандартная упаковка: 1  
Цвет: серебряный (000).

## Cam GoHeat™

Нагревается до 75°C всего лишь за 10 минут после подключения. Помещается в нижнюю часть контейнера или используется для хранения и подачи горячей пищи на стол, прилавок или буфет.



CGH100WUK 100Вт, 230В\* Великобритания  
CGH200WUK 200Вт, 230В\* Великобритания  
CGH100WEU 100Вт, 230В\* ЕС  
CGH200WEU 200Вт, 230В\* ЕС  
CGH1W12VCAR 100Вт, 12В - 14,2В Авто

Д 49,5 x Ш 28,5 x В 1,2 см

ВЕС: 1,1 кг

Стандартная упаковка: 1  
Цвет: серебряный (486) \*220-240 вольт тока с переменным напряжением..

## Комплект направляющих для EPP4060FNR1

Комплект из 2 регулируемых направляющих из нержавеющей стали можно приобрести отдельно для транспортировки большого количества предметов в одном контейнере.



EPP4060FAR

Комплект из 2 регулируемых направляющих из нержавеющей стали

Д 60 x Ш 3 x В 3 см

ВЕС: 0,42 кг

Стандартная упаковка: 1  
Цвет: серебряный (000).

## Camdolly® для Cam GoBoxes 4060



CD4060EPP

Camdolly подходит для контейнера 4060 Cam GoBoxes, 4 крутящихся ролика, 2 с тормозами

НАРУЖНЫЕ РАЗМ: Д 71 x Ш 51 x В 16,7 см

ВНУТРЕННИЕ РАЗМ: Д 70 x Ш 50 см

ВЕС: 5,27 кг

ВМЕСТИМОСТЬ: 250 кг

Стандартная упаковка: 1  
Цвет: Ярко-красный (158).

## Пластмассовые идентификационные этикетки



EPPID5

Пластмассовые идентификационные карточки подходят для всех контейнеров Cam GoBoxes 4060

Стандартная упаковка: 1 Цвет: (000).

«СКЛАДСКИЕ АРТИКУЛЫ И ЦВЕТА НА ЕВРОПЕЙСКОМ СКЛАДЕ»  
ВСЕ АКСЕССУАРЫ CAM GOBOX

# САМ GOBOX® КОНТЕЙНЕРЫ ПРОФЕССИОНАЛЬНОГО КЛАССА— КОНТЕЙНЕР ДЛЯ ПИЦЦЫ С ВЕРХНЕЙ ЗАГРУЗКОЙ



Вентиль выпускает пар для сохранения хрустящей корочки.



Для коробок с пиццей 33 x 33 см.

Разработаны в четырех моделях с разной высотой, что позволяет вмещать от двух до восьми пицц.



**EPPZ35100 без ремня**

Контейнер с верхней загрузкой Сам GoBox для пиццы  
Высота 10 см

**НАРУЖНЫЕ РАЗМ.:** Д 41 x Ш 41 x В 17,4 см

**ВНУТРЕННИЕ РАЗМ.:** Д 35 x Ш 35 x В 10 см

**ВЕС:** 0,68 кг

**ВМЕСТИМОСТЬ\*:** 2 пиццы

Стандартная упаковка: 1 Цвет: Черный (110).



**EPPZ35175 без ремня**  
**EPPZ35175BST с черным ремнем**  
**EPPZ35175RST с красным ремнем**

Контейнер с верхней загрузкой Сам GoBox для пиццы  
Высота 17,5 см

**НАРУЖНЫЕ РАЗМ.:** Д 41 x Ш 41 x В 24,9 см

**ВНУТРЕННИЕ РАЗМ.:** Д 35 x Ш 35 x В 17,5 см

**ВЕС:** 0,82 кг / 0,89 кг с ремнем

**ВМЕСТИМОСТЬ\*:** 4 пиццы

Стандартная упаковка: 1 Цвет контейнера: Черный (110).



**EPPZ35265 без ремня**  
**EPPZ35265BST с черным ремнем**  
**EPPZ35265RST с красным ремнем**

Контейнер с верхней загрузкой Сам GoBox для пиццы  
Высота 26,5 см

**НАРУЖНЫЕ РАЗМ.:** Д 41 x Ш 41 x В 33,9 см

**ВНУТРЕННИЕ РАЗМ.:** Д 35 x Ш 35 x В 26,5 см

**ВЕС:** 1 кг / 1,07 кг с ремнем

**ВМЕСТИМОСТЬ\*:** 6 пиццы

Стандартная упаковка: 1 Цвет контейнера: Черный (110).



**EPPZ35330 без ремня**  
**EPPZ35330BST с черным ремнем**  
**EPPZ35330RST с красным ремнем**

Контейнер с верхней загрузкой Сам GoBox для пиццы  
Высота 33 см

**НАРУЖНЫЕ РАЗМ.:** Д 41 x Ш 41 x В 40,4 см

**ВНУТРЕННИЕ РАЗМ.:** Д 35 x Ш 35 x В 33 см

**ВЕС:** 1,23 кг / 1,3 кг с ремнем

**ВМЕСТИМОСТЬ\*:** 8 пиццы

Стандартная упаковка: 1 Цвет контейнера: Черный (110).

ПОДДЕРЖАНИЕ ТЕМПЕРАТУРЫ

## 4+ ЧАСОВ



\*Для коробок с пиццей 33 x 33 x 4 см

«СКЛАДСКИЕ АРТИКУЛЫ И ЦВЕТА НА  
ЕВРОПЕЙСКОМ СКЛАДЕ»

ВСЕ САМ GOBOXES

# САМ ГОВОХ® КОНТЕЙНЕРЫ ПРОФЕССИОНАЛЬНОГО КЛАССА— КОНТЕЙНЕР ДЛЯ БУТЫЛОК, ДЕРЖАТЕЛЬ ДЛЯ НАПИТКОВ И EPP280 С РЕМНЕМ



EPPBEVBKST



EPPBEVRDST

Предназначен для хранения 12х750 мл. в вертикальных емкостях, таких, как бутылки вина или 12х1,5 литровые пластиковые бутылки.



EPP280RDST

Поставляются с удобным пластиковым ремнем для переноски.

## Контейнер для бутылок



EPPBEVBKST с черным ремнем  
EPPBEVRDST с красным ремнем

НАРУЖНЫЕ РАЗМ.: Д 42 х Ш 33,5 х В 42 см

ВНУТРЕННИЕ РАЗМ.: Д 35,8 х Ш 27,3 х В 36,7 см

ВЕС: 1,02 кг

ВМЕСТИМОСТЬ: 35 л

Стандартная упаковка: 1

Цвет контейнера: Черный (110).

## EPP280 с ремнем



EPP280BKST с черным ремнем  
EPP280RDST с красным ремнем

НАРУЖНЫЕ РАЗМ.: Д 39 х Ш 33 х В 31,6 см

ВНУТРЕННИЕ РАЗМ.: Д 33 х Ш 27 х В 25,3 см

ВЕС: 0,8 кг

ВМЕСТИМОСТЬ: 22,3 л

Стандартная упаковка: 1

Цвет контейнера: Черный (110).

## Держатель для напитков

Модульный держатель предназначен для легкой транспортировки горячих и холодных напитков. Соединяющиеся секции могут удерживать до 15 напитков в EPP180. Удерживает холодные и горячие чашки объемом от 350 до 750 мл унций.

КОД	ОПИСАНИЕ	КОЛИЧЕСТВО ВМЕЩАЕМЫХ НАПИТКОВ
EPPBEVN1	отдельный держатель	3
EPPBEVN2	набор из 2 держателей	6
EPPBEVN5	набор из 5 держателей	15

Наружные Разм.: Д 11,4 х Ш 32,5 х В 12,5 см  
Стандартная упаковка: 1 Цвет контейнера: Черный (110).

Отсеки имеют конусообразную форму, чтобы вмещать чашки различных размеров: 7,1 см в нижней части расширяется до 8,9 см в верхней.



КОД ГОВОХ	КОЛИЧЕСТВО НАПИТКОВ	КОЛИЧЕСТВО ДЕРЖАТЕЛЕЙ
EPP180	15 (один слой*) 30 (два слоя**)	5 (одинарный) 10 (двойной))
EPP160	15	5
EPP140	15	5
EPP280	6	2
EPP260	6	2

\*Один слой рекомендуется только для горячих чашек. Используйте пробки для крышек, чтобы не допустить проливания при транспортировке.

\*\*Два слоя можно использовать только с чашками объемом 350 mL или меньше.

«СКЛАДСКИЕ АРТИКУЛЫ И ЦВЕТА НА  
ЕВРОПЕЙСКОМ СКЛАДЕ»

ВСЕ САМ ГОВОХЕС



ПОДДЕРЖАНИЕ ТЕМПЕРАТУРЫ

4+ ЧАСОВ





# SAM GOBOX® КОНТЕЙНЕРЫ ПРОФЕССИОНАЛЬНОГО КЛАССА— МНОГОЦЕЛЕВОЙ КОНТЕЙНЕР С ВЕРХНЕЙ ЗАГРУЗКОЙ



Sam GoBoxes укладываются в штабеля друг с другом, а также с изделиями основных марок-конкурентов.



Предназначен для хранения одноразовой посуды или 5-литровых поддонов Gelato.

## ПРОСТОТА ЗАГРУЗКИ И РАЗГРУЗКИ

Углубления во внутренних стенках обеспечивают легкую загрузку и разгрузку продуктовых поддонов с размерами GN 1/1 и GN 1/2. Прямые внутренние стены позволяют штабелировать gastronormы внутри контейнера.

Встроенная область для маркировки удерживает дополнительные пластиковые карточки для меню, облегчая распознавание содержимого или назначение. Этикетки StoreSafe® могут также использоваться с контейнерами Sam GoBoxes.

Утопленные ручки облегчают перенос и хранение.



### EPP180X

Для блюд в одноразовой посуде и поддонов Gelato глубина 20,5 см

НАРУЖНЫЕ РАЗМ.: Д 61 x Ш 43 x В 27 см

ВНУТРЕННИЕ РАЗМ.: Д 54,8 x Ш 36,8 x В 20 см

ВЕС: 1,18 кг

ОБЪЕМ: 41 л

Стандартная упаковка: 1 Цвет: Черный (110).



### EPP180XL

Для блюд в одноразовой посуде и поддонов Gelato глубина 25 см

НАРУЖНЫЕ РАЗМ.: Д 61 x Ш 43 x В 32 см

ВНУТРЕННИЕ РАЗМ.: Д 54,8 x Ш 36,8 x В 25 см

ВЕС: 1,33 кг

ОБЪЕМ: 50,5 л

Стандартная упаковка: 1 Цвет: Черный (110).



### EPP180XLT

Для блюд в одноразовой посуде и поддонов Gelato глубина 32 см

НАРУЖНЫЕ РАЗМ.: Д 61 x Ш 43 x В 39 см

ВНУТРЕННИЕ РАЗМ.: Д 54,8 x Ш 36,8 x В 32 см

ВЕС: 1,45 кг

ОБЪЕМ: 64,5 л

Стандартная упаковка: 1 Цвет: Черный (110).

«СКЛАДСКИЕ АРТИКУЛЫ И ЦВЕТА НА  
ЕВРОПЕЙСКОМ СКЛАДЕ»

ВСЕ SAM GOBOXES

ПОДДЕРЖАНИЕ ТЕМПЕРАТУРЫ

# 4+ ЧАСОВ

Gelato держит  
1 час.

## Одноразовая Посуда Вместимость



SAM GOBOXES	18 x 18 x 3 CM	19 x 20 x 6 CM	ПИЩЕВОЙ ЛОТОК GN 1/1 ГЛУБИНОЙ 10 CM
EPP180X	24	24	2
EPP180XL	30	42	3
EPP180XLT	42	48	4



# CAM GOBOX® PROFESSIONAL GRADE INSULATED CARRIERS— FOUR-COMPARTMENT MEAL DELIVERY BOX

С встроенными карточками меню для идентификации содержимого.

Благодаря превосходной изоляции, горячие продукты остаются горячими, а холодные - холодными.

Два изолированных друг от друга отсека, позволяют перевозить горячее и холодное одновременно.



## Одноразовая Посуда Вместимость



CAM GOBOXES	18 x 18 x 3 CM	19 x 20 x 6 CM
EPPMD4835	4	2

## Бокс для доставки пищевых продуктов с четырьмя отсеками

Предназначен для размещения двух полных комплектов блюд (включая горячее блюдо, холодное блюдо, хлеб или фрукт, напиток и столовые приборы), Cam GoBox с 4-мя отсеками идеально подходит для питания людей старшего возраста, школ, больниц и общественного питания. Горячая и холодная еда находится отдельно в изолированных отсеках для поддержания безопасной температуры.



ОТСЕК ХОЛОДНЫХ ПИЩЕВЫХ ПРОДУКТОВ  
Для тарелок  
21 x 21 x 11 cm

ОТСЕК ГОРЯЧИХ ПИЩЕВЫХ ПРОДУКТОВ  
Для тарелок  
19 x 19 x 11 cm

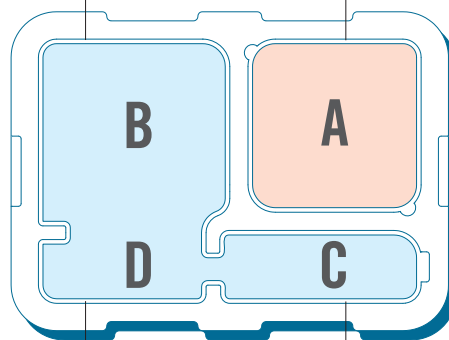

Хранение хлеба или йогурта или одного фрукта: 18 x 8 x 11 cm

Хранение бутылки или столовых приборов: 21 x 8,5 x 11 cm

EPPMD4835

НАРУЖНЫЕ РАЗМ.: Д 48 x Ш 35 x В 16,7 cm

ВНУТРЕННИЕ РАЗМ.: Д 54,8 x Ш 36,8 x В 32 cm

ВЕС: 400 г

Стандартная упаковка: 1

Цвет: Голубой (168).

«СКЛАДСКИЕ АРТИКУЛЫ И ЦВЕТА НА  
ЕВРОПЕЙСКОМ СКЛАДЕ»

EPPMD4835: (168)

ПОДДЕРЖАНИЕ ТЕМПЕРАТУРЫ

**2+ ЧАСОВ**



# САМ GOBOX® КОНТЕЙНЕРЫ ПРОФЕССИОНАЛЬНОГО КЛАССА— УСТРОЙСТВО ДЛЯ ДОСТАВКИ БЛЮД TAVLOTHERM САМ GOBOX



Превосходная изоляция и поддержка температуры.

Изготовлен из вспененного полипропилена.

Сохраняет температуру горячих и холодных продуктов, находящихся в одном и том же устройстве, до 60 минут.

Штабелируемое, легкое устройство индивидуальной доставки еды, для простоты транспортировки и хранения.



122 401 118

Прямоугольная фарфоровая тарелка 11 x 18 см

122 701 118

Прозрачная прямоугольная крышка для тарелки



122 400 021

Круглая фарфоровая тарелка ø 21 см

122 400 023

Двухсекционная круглая фарфоровая тарелка ø 23 см

122 700 021  
122 700 023

Прозрачная крышка для тарелки ø 21,5 см ø 23,5 см



122 500 014

Круглая фарфоровая чашка 500 мл

122 700 014

Резиновая герметичная крышка для чашки ø 14,5 см

MDSB16 (480)

Салатник из полипропилена с двойными стенками

CLRSB16T (490)

Полипропиленовая крышка для чашки ø 14,5 см

ПОДДЕРЖАНИЕ ТЕМПЕРАТУРЫ

**1 час**





# САМ ГОВОХ® КОНТЕЙНЕРЫ ПРОФЕССИОНАЛЬНОГО КЛАССА—

УСТРОЙСТВО ДЛЯ ДОСТАВКИ БЛЮД TABLOTHERM САМ ГОВОХ

Термоподнос Сам GoBox



**ITENEPP**

**НАРУЖНЫЕ РАЗМ.:** Д 37 x Ш 53 x В 11,8 см

Стандартная упаковка: 1

Цвет: Серый (107).



**«СКЛАДСКИЕ АРТИКУЛЫ И ЦВЕТА  
НА ЕВРОПЕЙСКОМ СКЛАДЕ»**

ВСЕ TABLOTHERM САМ ГОВОХ

Термоподнос Сам GoBox с аксессуарами



**ITENEPP1118**

**ВКЛЮЧЕНО:** 2 прямоугольные тарелки с крышками. 2 круглые чаши с крышками

**НАРУЖНЫЕ РАЗМ.:** Д 37 x Ш 53 x В 11,8 см

Стандартная упаковка: 1

Цвет: Серый (107).



**ITENEPP21**

**ВКЛЮЧЕНО:** 1 круглая тарелка с крышкой. 2 круглые чаши с крышками

**НАРУЖНЫЕ РАЗМ.:** Д 37 x Ш 53 x В 11,8 см

Стандартная упаковка: 1

Цвет: Серый (107).



**ITENEPP23**

**ВКЛЮЧЕНО:** 1 двухсекционная тарелка с крышкой. 2 круглые чаши с крышками

**НАРУЖНЫЕ РАЗМ.:** Д 37 x Ш 53 x В 11,8 см

Стандартная упаковка: 1

Цвет: Серый (107).



**ITENEPP1118H**

**ВКЛЮЧЕНО:** 2 прямоугольные тарелки с крышками. 2 круглые чашки с изоляцией и с крышками

**НАРУЖНЫЕ РАЗМ.:** Д 37 x Ш 53 x В 11,8 см

Стандартная упаковка: 1

Цвет: Серый (107).



**ITENEPP21H**

**ВКЛЮЧЕНО:** 1 круглая тарелка с крышкой. 2 круглые чашки с изоляцией и с крышками

**НАРУЖНЫЕ РАЗМ.:** Д 37 x Ш 53 x В 11,8 см

Стандартная упаковка: 1

Цвет: Серый (107).



**ITENEPP23H**

**ВКЛЮЧЕНО:** 1 двухсекционная круглая тарелка с крышкой. 2 круглые чашки с изоляцией и с крышками

**НАРУЖНЫЕ РАЗМ.:** Д 37 x Ш 53 x В 11,8 см

Стандартная упаковка: 1

Цвет: Серый (107).

# CAMBRO® GOBAGS® КОНТЕЙНЕРЫ ПРОФЕССИОНАЛЬНОГО— СУМКИ ДЛЯ ДОСТАВКИ ПИЦЦЫ И ПРОДУКТОВ ПИТАНИЯ —ДОСТАВКА И ВЫВОЗ



Cambro GoBags помогают защищать ваши авторские блюда, которых так ждут клиенты. Блюдо по вашему рецепту, ваше качество и ваш бренд доставляются клиенту — безопасно и надежно.



Приготовление



Упаковка продуктов в контейнеры



Транспортировка



Доставка до двери клиента

## КАЧЕСТВЕННАЯ КОНСТРУКЦИЯ С ПРОВЕРЕННОЙ БОЛЕЕ ЧЕМ 35 ГОДАМИ ЭФФЕКТИВНОСТЬЮ

Высококачественные материалы и прочная конструкция необходимы для защиты качества продуктов питания и температуры на пути от кухни до потребителя. Cambro GoBags имеет ту же конструкцию, что и оригинальная изоляционная сумка для пиццы, изобретенная в 1983 году Ингрид Косар, основавшей Thermal Bags by Ingrid.





- Толстая, с прочностью 600 ден, полиэфирная ткань.
- Дышащий материал защищает качество пищевых продуктов.
- Высокочпрочная изоляция сохраняет пищу горячей.
- Вшитые ремни, рассчитанные на большую нагрузку, есть карман для документов.



## CAMBRO® GOBAGS® – СТАНДАРТНЫЕ СУМКИ ДЛЯ ПИЦЦЫ



**GBR216**

Можно переносить две коробки для пиццы по 40,6 см или три по 35,5 см  
Д 42 x Ш 46 x В 16,5 см

Стандартная упаковка: 4 Цвета: Черный (110), Красный (521).



**GBR318**

Можно переносить три коробки для пиццы по 45,7 см или четыре по 40,6 см  
Д 44,5 x Ш 51 x В 19 см

Стандартная упаковка: 4 Цвета: Черный (110), Красный (521).



**GBR518**

Можно переносить пять коробок пиццы размером 45,7 см или шесть и больше размером 40,6 см

Д 49,5 x Ш 49,5 x В 32 см

Стандартная упаковка: 4 Цвет: Черный (110).



**GBR220**

Можно переносить две коробки для пиццы по 51 см или три по 45,7 см  
Д 43 x Ш 55 x В 16,5 см

Стандартная упаковка: 4 Цвета: Черный (110), Красный (521).

«СКЛАДСКИЕ АРТИКУЛЫ И ЦВЕТА НА  
ЕВРОПЕЙСКОМ СКЛАДЕ»

GBR216, GBR318, GBR220: (110), (521)  
GBR518: (110)



# CAMBRO® GOBAGS® КОНТЕЙНЕРЫ ПРОФЕССИОНАЛЬНОГО КЛАССА— СУМКИ С ВЕРХНЕЙ ЗАГРУЗКОЙ ДЛЯ ДОСТАВКИ ПИТАНИЯ



- Толстая, прочная нейлоновая ткань.
- Внутренняя часть из винила легко чистится.
- Высокопрочная изоляция сохраняет пищу горячей или холодной.
- Вшитые ремни, рассчитанные на большую нагрузку, карман для документов.



**GBD101011**

Маленькая складная сумка для доставки

Д 25,5 x Ш 25,5 x В 28 см

Стандартная упаковка: 4

Цвет: Черный (110).



**GBD13913**

Маленькая сумка для доставки

Д 33 x Ш 23 x В 33 см

Стандартная упаковка: 4

Цвет: Черный (110).



**GBD151212**

Средняя сумка для доставки

Д 38 x Ш 30,5 x В 30,5 см

Стандартная упаковка: 4

Цвет: Черный (110).



**GBD121515**

Средняя складная сумка для доставки

Д 30,5 x Ш 38 x В 38 см

Стандартная упаковка: 4

Цвет: Черный (110).



**GBD211414**

Большая сумка для доставки Вмещает  
поддон для продуктов питания GN 1/1

Д 53,5 x Ш 35,5 x В 35,5 см

Стандартная упаковка: 4

Цвет: Черный (110).



**GBD211417**

Большая складная сумка для доставки  
Вмещает габаритность GN 1/1

Д 53,5 x Ш 35,5 x В 43 см

Стандартная упаковка: 4

Цвет: Черный (110).



«СКЛАДСКИЕ АРТИКУЛЫ И ЦВЕТА НА  
ЕВРОПЕЙСКОМ СКЛАДЕ»

GBD101011, GBD121515, GBD211417: (110)

# CAMBRO® GOBAGS® КОНТЕЙНЕРЫ ПРОФЕССИОНАЛЬНОГО КЛАССА— РАНЕЦ

New!

- Плотный изолирующий слой поддерживает безопасную температуру и качество продуктов.
- Термический разделитель изолирует горячие и холодные продукты друг от друга.
- Складывается для компактного хранения.
- Легкая очистка.

Боковое крепление ремней для удобства переноски в руках.

Светоотражающая полоска улучшает видимость и повышает безопасность.

2 пряжки и липучка надежно закрывают ранец.

В боковые карманы удобно складывать разные мелочи, такие как приправы и столовые приборы.

Подбитые лямки удобно регулируются.

Регулируемый грудной ремень с пластиковой пряжкой удерживает ранец в нужном положении.

Съемный карман для мобильного телефона.

Складывается для компактного хранения.



**GBBP111417**

Маленький рюкзак Cambro GoBag

Д 28 x Ш 35,5 x В 43 см

Стандартная упаковка: 1  
Цвет: Черный (110).

**GBBP151417**

Большой рюкзак Cambro GoBag

Д 38 x Ш 35,5 x В 43 см

Стандартная упаковка: 1  
Цвет: Черный (110).

«СКЛАДСКИЕ АРТИКУЛЫ И ЦВЕТА НА  
ЕВРОПЕЙСКОМ СКЛАДЕ»

ВСЕ CAMBRO GOBAG РАНЕЦ



# ТЕПЛОИЗОЛИРОВАННЫЕ КОНТЕЙНЕРЫ SAMCARRIER® С ЗАГРУЗКОЙ СВЕРХУ ДЛЯ ПЕРЕВОЗКИ ПИЩЕВЫХ ЛОТКОВ GASTRONORM



- Загружаемые сверху контейнеры, позволяющие хранить, перевозить и раздавать по одному полноразмерные лотки с горячими или холодными блюдами.
- Материал – прочный и долговечный бесшовный полиэтилен с толстым слоем теплоизоляции из пеноматериала.
- Литые ручки-углубления со всех четырех сторон упрощают переноску и перемещение.
- Разделительные перегородки позволяют размещать в контейнере несколько лотков дробных размеров.
- Лотки легко вынимаются благодаря выемкам для захвата пальцем.
- Система скрепления уложенных в штабель контейнеров обеспечивает их устойчивость при перевозке и хранении.

Цвета UPCS: темно коричневый (131), кофейно-бежевый (157), серый в крапинку (480), черный (110).

Цвета MPC и MPCNL: темно-синий (186), синевато-серый (401), кофейно-бежевый (157), темно коричневый (131), кирпично-красный (402), зеленый (519), черный (110), ярко-красный (158).

Цвета UPC: синевато-серый (401), темно-коричневый (131), черный (110), гранитно-серый (191), гранитно-зеленый (192).

Цвета Camdolly®: кофейно-бежевый (157), темно коричневый (131), черный (110), синевато-серый (401), серый (180).

Цвета разделительных перегородок: белый (148), прозрачный (135).

См. расценки и инструкции по оформлению заказов в разделе, посвященном пищевым лоткам.

**Примечание:** Пищевые лотки размещаются на направляющих. Лотки не следует размещать на днище полости тележки Samcart или контейнера Samcarrier.

**Примечание:** Наилучший результат достигается при загрузке продуктовых лотков при температуре от 82° до 88°С. Загрузка металлических продуктовых лотков при температуре выше 121°С может привести к повреждениям контейнера или тележки.



UPC & MPC Модели



UPC140



Контейнер UPC100 поставляется без разделителей.

UPC160

Показан с разделителями и пищевыми лотками дробных размеров.

## Хранение горячих продуктов

UPC160	87°C	85°C	83°C	81°C	79°C
UPCS160	87°C	85°C	83°C	81°C	79°C
UPCSS160	87°C	85°C	83°C	81°C	79°C

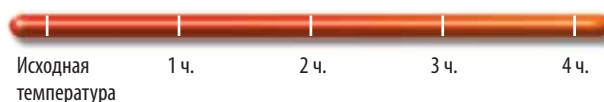

## Хранение холодных продуктов

UPC160	0°C	1°C	2°C	2°C	2,5°C
UPCS160	0°C	1°C	2°C	2°C	2,5°C
UPCSS160	0°C	1°C	2°C	2°C	2,5°C

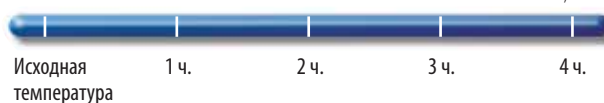

## Контейнеры Samcarrier

Цельная, бесшовная конструкция из полиэтилена, съемная герметизирующая прокладка и прочные пластиковые защелки.



КОД	240MPC
ВМЕСТИМОСТЬ ОТДЕЛЕНИЯ	1 лоток GN 1/2 глубиной 10 см
НАРУЖНЫЕ РАЗМЕРЫ Ш x Г x В	42 x 35 x 19 см

Шт. в упаковке: 1 Модель 240MPC без разделителя.



## Контейнеры Серии S

Надежные контейнеры из полипропилена со вплавленными герметичными прокладками и широкими нейлоновыми защелками. Современный внешний вид, высокие теплоизоляционные характеристики и доступные цены.

«СКЛАДСКИЕ АРТИКУЛЫ И ЦВЕТА НА ЕВРОПЕЙСКОМ СКЛАДЕ»

UPCS180: (480)



КОД	UPCS140	UPCS160*	UPCS180
ВМЕСТИМОСТЬ ОТДЕЛЕНИЯ	1 лоток GN 1/1 глубиной 10 см	1 лоток GN 1/1 глубиной 15 см	1 лоток GN 1/1 глубиной 20 см
НАРУЖНЫЕ РАЗМЕРЫ Ш x Г x В	64 x 43,5 x 22 см	64 x 43,5 x 26 см	64 x 43,5 x 30,5 см
ДЛЯ ТЕЛЕЖЕК CAMDOLLY®	CD160	CD160	CD160

Шт. в упаковке: 1 \*UPCS160 нельзя использовать с Camchiller®.

## Контейнеры Ultra Pan

Цельный, бесшовный корпус из полиэтилена, герметичная съемная прокладка и широкие нейлоновые защелки.



КОД	UPR140	UPR160	UPR180
ВМЕСТИМОСТЬ ОТДЕЛЕНИЯ	1 лоток GN 1/1 глубиной 10 см	1 GN 1/1 – 15 см глубиной pan	1 GN 1/1 – 20 см глубиной pan
НАРУЖНЫЕ РАЗМЕРЫ Ш x Г x В	63 x 44 x 21 см	63 x 44 x 26 см	63 x 44 x 30,5 см
ДЛЯ ТЕЛЕЖЕК CAMDOLLY	CD100H, CD1826HB, CD160	CD100H, CD1826HB, CD160	CD100H, CD1826HB, CD160

Шт. в упаковке: 1

## Контейнеры Серии 100

Позволяют хранить установленные штабелем пищевые лотки или пищевые продукты, размещенные непосредственно во внутреннем отделении. В модели 100MPCHL предусмотрена крышка на петлях, для раздачи продуктов.



КОД	100MPC	100MPCHL	UPC100
ВМЕСТИМОСТЬ ОТДЕЛЕНИЯ	3 GN 1/1 глубиной 6,5 см или 2 GN 1/1 глубиной 10 см или 1 GN 1/1 глубиной 15 или 20 см	1 GN 1/1 глубиной 20 см	3 GN 1/1 глубиной 6,5 см или 2 GN 1/1 глубиной 10 см или 1 GN 1/1 глубиной 10 или 20 см
НАРУЖНЫЕ РАЗМЕРЫ ВНУТРЕННИЕ РАЗМЕРЫ Ш x Г x В	68 x 45 x 38 см 55 x 35 x 20,5 см	68 x 45 x 39,5 см 55 x 35 x 20,5 см	68 x 46 x 40 см 56,5 x 33 x 20,5 см
НАСЫПНАЯ ЕМКОСТЬ*	38 л	38 л	38 л
ДЛЯ ТЕЛЕЖЕК CAMDOLLY	CD100H, CD1826MTC, CD100HB, CD1826MTCNB, CD100, CD2028	CD100, CD100H, CD100HB	CD100H, CD1826MTC, CD100HB, CD1826MTCNB, CD100, CD2028

Шт. в упаковке: 1 \*Без использования пищевых лотков. Модели 100MPC, 100MPCHL и UPC100 без разделителя.

## Аксессуары

КОД	РАЗМЕРЫ	ШТ. В УПАКОВКЕ
Разделители для пищевых лотков		
DIV12	32,38 см длины	3
DIV20	53,02	3

\*Не используются в изделии UPCSS1600.



# ХОЛОДИЛЬНИК CAMCHILLER®, ТЕПЛОИЗОЛИРУЮЩИЙ РАЗДЕЛИТЕЛЬ THERMOBARRIER® И НАГРЕВАТЕЛЬ CAMWARMER®



## Холодильный элемент Camchiller

- Простое в обращении средство поддержания температуры охлажденных блюд.
- Продлевает срок хранения охлажденных блюд при безопасной температуре (не превышающей 4°C) в условиях, требующих частого доступа к содержимому контейнера.

- После выдержки в морозильнике устанавливается в предварительно охлажденном контейнере перед загрузкой.

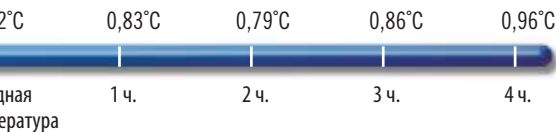
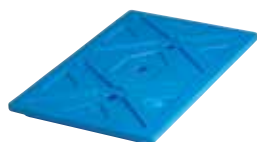

КОД	CR1220 (GN, ПОЛНОРАЗМЕРНЫЙ)	CR1210 (GN, ПОЛОВИННОГО РАЗМЕРА)	CR814 (20 X 36 CAMCHILLER)
ПОДХОДИТ К МОДЕЛЯМ	UPCSS160, UPC300, 300MPC, 1318CC, 1318MTC, UPC400, UPC400SP, UPCS400, UPC600, UPC800, UPC800SP, UPC1200, UPC1600, CVC72, CVC724, Combo Cart® Plus и CamKiosks®**	UPC300, 300MPC, 1318CC, 1318MTC, UPC400, UPCS400, UPC400SP, UPC600, UPC800, UPC800SP, UPCS140, UPCS160, UPCS180, CVC724*, CVC72*, CamKiosks*	12186CW, 12186P, 12189CW, 12189P, CVC724, CVC72, CVC55, CamKiosks*
РАЗМЕРЫ Д x Ш x В	53 x 33 x 3,8 cm	32,4 x 26,4 x 3,8 cm	35,56 x 20,32 x 3,8 cm
КОЛ-ВО В 1 ОТДЕЛЕНИИ	1 (*по 2 шт. в каждой полости)	1 (*по 2 шт. в каждом из верхних отсеков)	1
Шт. в упаковке: 1	Цвет: светло-голубой (159).		

## Теплоизолирующие разделители ThermoBarrier

- Позволяет максимально эффективно использовать полезный объем и сводить к минимуму изменение температуры пищевых продуктов в частично загруженном контейнере.

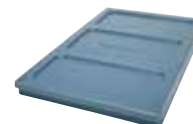
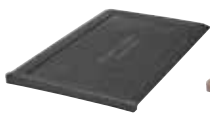

КОД	UPC300DIV	300DIV	400DIV	1200DIV	1600DIV
ПОДХОДИТ К МОДЕЛЯМ	UPC300, 1318CC	300MPC, 1318MTC, UPC600	UPC400, UPC800, UPC400SP, UPCS400, UPC800SP	UPC1200, CVC72, CVC724	UPC1600, UPC1600SP, CamKiosk
РАЗМЕРЫ Д x Ш x В	53 x 33 x 2,5 cm	53 x 33 x 2,5 cm	54 x 33 x 3,8 cm	53 x 33,5 x 3,5 cm	53 x 33,5 x 3,8 cm
ЦВЕТ	Темно-серый (615)	кофейно-бежевый (157)	серый (180)	темно коричневый (131)	синевато-серый (401)
Шт. в упаковке	1	1	1	2	2

«СКЛАДСКИЕ АРТИКУЛЫ И ЦВЕТА НА ЕВРОПЕЙСКОМ СКЛАДЕ»

400DIV: (180)

## Нагревательный элемент Camwarmer

- Обеспечивает дополнительный нагрев горячих блюд во время хранения и перевозки.

- Установка нагревательного элемента в контейнере с горячими блюдами позволяет продлить срок их хранения при безопасной температуре,

превышающей 65°C, в условиях частого доступа к содержимому контейнера.



New!



КОД	1210PW	HR2632
ПОДХОДИТ К МОДЕЛЯМ	UPC300, 300MPC, 1318CC, 1318MTC, UPC400, UPCS400, UPC600, UPC800	UPC300, 300MPC, 1318CC, 1318MTC, UPC400, UPCS400, UPC400SP, UPC600, UPC800, UPC800SP, UPCS140, UPCS160, UPCS180, CVC724*, CVC72*, CamKiosks*
РАЗМЕРЫ Д x Ш x В	34 x 27,5 x 4 cm	32,5 x 26,5 x 3 cm
ЦВЕТ	Шт. в упаковке (191)	Огненно красный (444)

Контейнер UPC400 с нагревателем Camwarmer. В каждом внутреннем отделении рекомендуется устанавливать два нагревателя Camwarmer.

«СКЛАДСКИЕ АРТИКУЛЫ И ЦВЕТА НА ЕВРОПЕЙСКОМ СКЛАДЕ»

HR2632: (444)

# ОПЦИИ ДЛЯ ПОДДЕРЖАНИЯ ТЕМПЕРАТУРЫ — МАКСИМАЛЬНО ПРОДЛЕВАЕТ СРОК ХРАНЕНИЯ

Холодильные элементы Camchiller® – полноразмерные (GN 1/1) и половинного размера (GN 1/2)

- Используйте в целях:
  - предварительного охлаждения блюд;
  - хранения упакованных продуктов в пищевых лотках;
  - максимального продления срока хранения охлажденных продуктов;
  - максимально эффективного использования внутреннего пространства.
- Холодильными элементами очень просто пользоваться:
  1. поместите элементы в морозильник на 8 часов;
  2. перед загрузкой, поместите холодильный элемент в термоконтейнер на 15–20 минут;
  3. установите лотки с предварительно охлажденными продуктами или блюдами под элементами Camchiller (A);
  4. по мере удаления продуктов или блюд из полости перемещайте лотки и элементы Camchiller вниз (B).

## ХРАНЕНИЕ ХОЛОДНЫХ ПРОДУКТОВ

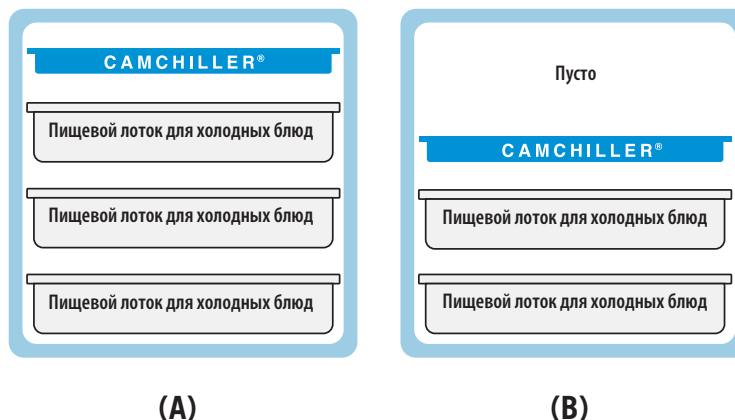

Теплоизоляционный элемент ThermoBarrier® – полноразмерный (GN 1/1)

- Используйте в целях:
  - хранения горячих и холодных блюд в одной и той же полости;
  - максимально эффективного использования внутреннего пространства.
- Теплоизоляционным элементом очень просто пользоваться:
  1. вставьте элемент между горячими блюдами, размещенными сверху, и холодными блюдами, размещенными снизу (A);
  2. вставляйте элемент под горячими блюдами, размещенными в верхней части полости (B);
  3. вставляйте элемент над холодными блюдами, размещенными в нижней части полости (C).

## ОДНОВРЕМЕННОЕ ХРАНЕНИЕ ГОРЯЧИХ И ХОЛОДНЫХ ПРОДУКТОВ

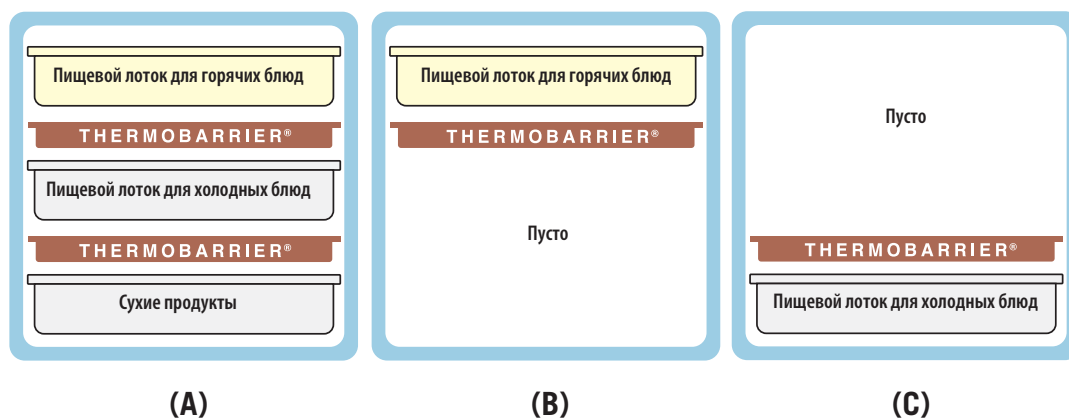

Нагревательный элемент Camwarmer® – 1210PW

- Используйте в целях:
  - предварительного подогрева полости;
  - максимального продления срока хранения горячих блюд;
  - максимально эффективного использования внутреннего пространства.
- Теплоизоляционным элементом очень просто пользоваться:
  1. нагрейте элемент, поместив его на несколько минут в духовку с температурой 180°C;
  2. вставьте два нагревательных элемента Camwarmer, пользуясь нижними направляющими, и предварительно нагрейте полость в течение 15—20 минут;
  3. установите лотки с предварительно нагретыми продуктами или блюдами над нагревательных Camwarmer (A);
  4. по мере удаления продуктов или блюд из полости перемещайте лотки и элементы Camwarmer вверх (B).

## ХРАНЕНИЕ ГОРЯЧИХ ПРОДУКТОВ

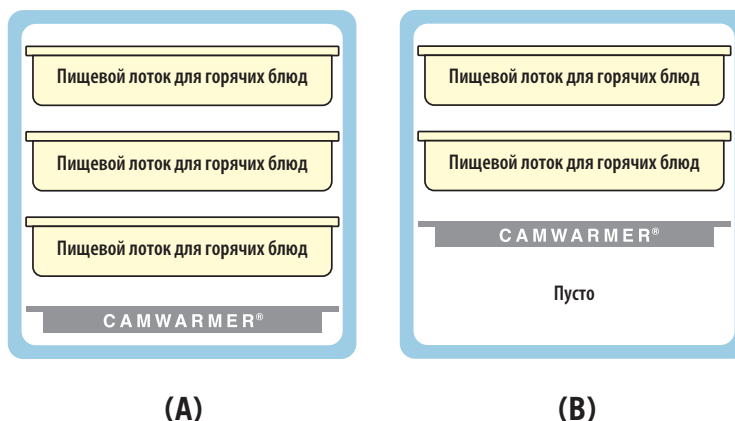



# ВМЕСТИМОСТЬ КОНТЕЙНЕРОВ ДЛЯ ПЕРЕВОЗКИ

## Примеры загрузки теплоизолированных контейнеров фирмы Cambro®

### С ЗАГРУЗКОЙ СВЕРХУ

UPC140-UPC180  
UPCS140-UPCS180  
UPCSS160

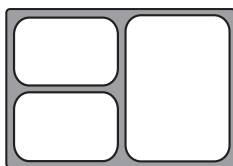
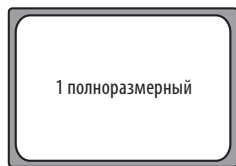

Для обедов из 3 блюд:  
2 x GN 1/4  
1 x GN 1/2  
1 разделитель DIV12  
(прибл. 14 обедов)

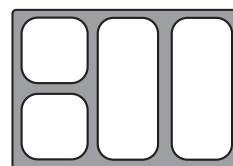

Для обедов из 4 блюд:  
2 x GN 1/6  
2 x GN 1/3  
2 разделитель DIV12  
(прибл. 14 обедов)

### С ЗАГРУЗКОЙ СВЕРХУ

100 series  
100MPC  
UPC100

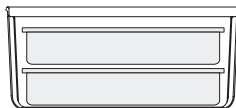
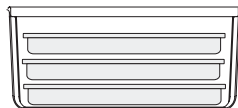

### С ЗАГРУЗКОЙ СПЕРЕДИ

UPC300  
1318CC  
UPC600 (x2)  
UPC1200 (x4)

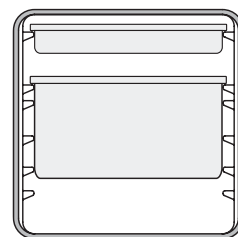
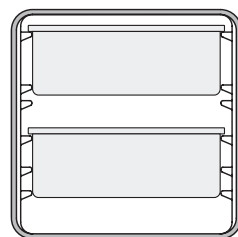
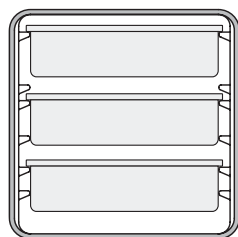
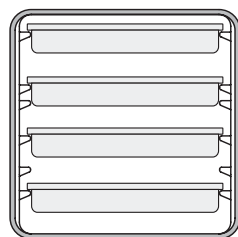

### С ЗАГРУЗКОЙ СПЕРЕДИ

UPC400  
UPCS400  
UPCH400(2)  
UPC800 (x2)  
UPCH800(2) (x2)  
UPC1600 (x4)  
UPCH1600(2) (x4)

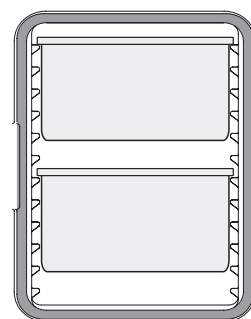
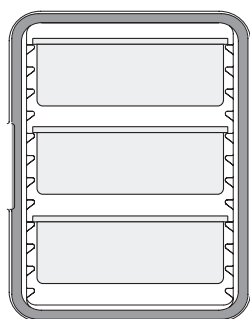
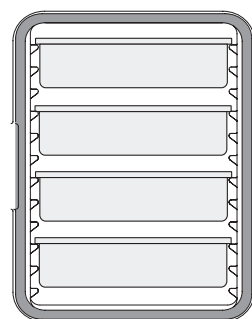
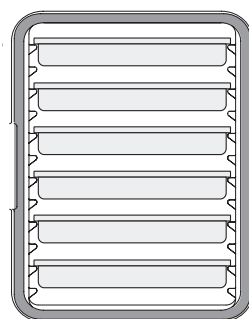

### КОНТЕЙНЕРЫ САМСАРИЕР® И ТЕЛЕЖКИ САМСАТ® ДЛЯ ПОДДОНОВ

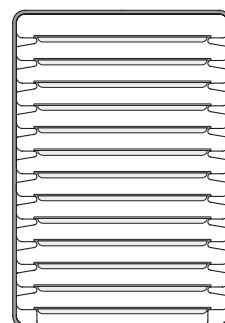
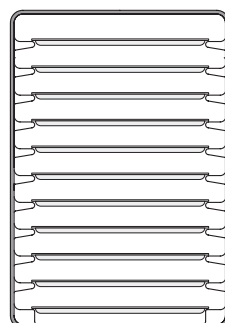
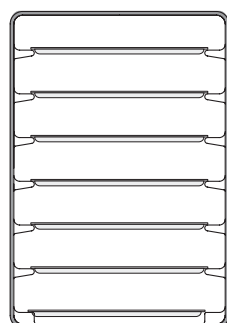
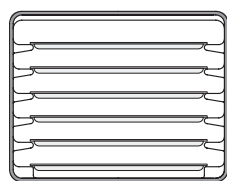
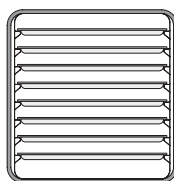

### СВОДКА РАЗМЕРОВ СТАНДАРТНЫХ (GN) КОНТЕЙНЕРОВ

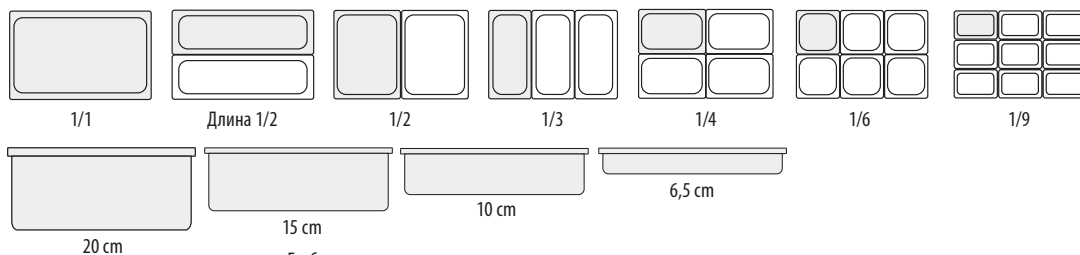

# ТЕПЛОИЗОЛИРОВАННЫЕ КОНТЕЙНЕРЫ UPC300 ДЛЯ ПЕРЕВОЗКИ ПИЩЕВЫХ ЛОТКОВ GASTRONORM

- Позволяет хранить полноразмерные лотки GN 1/1, GN 1/2 и GN 1/3.
- Цельная бесшовная конструкция, обеспечивающая длительный срок службы.
- Толстая полиуретановая теплоизоляция надежно хранит холодную пищу при температуре ниже 4°C, горячую пищу при температуре выше 64°C в течение более чем 4 часов.
- Съемная дверка.
- Зона для ярлыка на дверке для наклейки идентификационных или маршрутных ярлыков.
- Легкий вес.

Цвета: темно коричневый (131), ярко-красный (158), темно-синий (186), синевато-серый (401), Темно-серый (615), черный (110),

Изделие UPC300 защищено патентом США D786,607 S.



«СКЛАДСКИЕ АРТИКУЛЫ И ЦВЕТА НА ЕВРОПЕЙСКОМ СКЛАДЕ»

UPC300: (401), (110)  
CP3253: (443), HP3253: (444)  
CD300: (401)



Рекомендуется маркировка при помощи ярлыков: 235LINB250 5 x 7,6 cm StoreSafe®.

КОД	UPC300
НАРУЖНЫЕ РАЗМЕРЫ Ш x Г x В	43,2 x 65,4 x 56,8 cm
ВНУТРЕННИЕ РАЗМЕРЫ Ш* x Г x В	33,7 x 53,3 x 35,5 cm
МАССА	10,5 kr

Шт. в упаковке: 1 \* Между направляющими.

## Хранение горячих продуктов

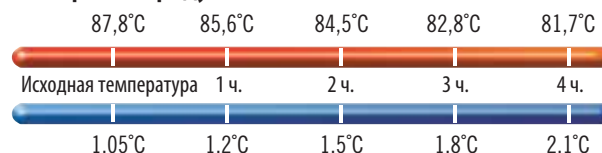

## Хранение холодных продуктов

## Дополнительные Принадлежности

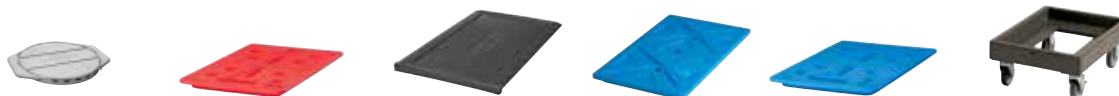

КОД	1210PW	HP3253	UPC300DIV	CP1220	CP3253	CD300*
ОПИСАНИЕ	Camwarmer®	Camwarmer	ThermoBarrier®	Camchiller®	Camchiller	Camdolly®
НАР. РАЗМ. (CM)	34,9 x 27,6 x 4	53 x 32,5 x 3	53 x 33 x 2,5	53 x 33 x 3,8	53 x 32,5 x 3	49 x 65 x 26,5
ВН. РАЗМ. (CM)	—	—	—	—	—	43 x 59
Цвет	Гранитно-серый (191)	Огненно красный (444)	Темно-серый (615)	Светло-голубой (159)	Синий как лед (443)	▲

Шт. в упаковке: 1 \*Предлагаются также модели CD300H и CD300HB. См. раздел Тележки Camdolly.

▲Camdolly Цвета: кофейно-бежевый (157), темно коричневый (131), черный (110), синевато-серый (401).

# ТЕПЛОИЗОЛИРОВАННЫЕ КОНТЕЙНЕРЫ URC400 ПЕР ЕВОЗКИ ПИЩЕВЫХ ЛОТКОВ GASTRONORM



- Прочные, надежные, загружаемые спереди контейнеры для перевозки пищевых лотков.
- Позволяют хранить множество лотков с горячими или холодными блюдами при безопасной температуре в течение нескольких часов.
- Материал — бесшовный полиэтилен с толстым слоем теплоизоляции из пеноматериала.
- Герметичная съемная прокладка обеспечивает надежное уплотнение.

Цвета: темно-синий (186), синевато-серый (401), кофейно-бежевый (157), темно коричневый (131), черный (110), гранитно-серый (191), гранитно-зеленый (192), гранитно-песочный (194).

См. расценки и инструкции по оформлению заказов в разделе, посвященном пищевым лоткам.

**Примечание.** Пищевые лотки размещаются на направляющих. Размещать лоток на днище полости контейнера Camcarrier® не рекомендуется.

Примечание. Наилучший результат достигается при загрузке продуктовых лотков при температуре от 82° до 88°С. Загрузка металлических продуктовых лотков при температуре выше 121°С может привести к повреждениям контейнера или тележки.

Контейнер URC400 защищен патентом США D 392,158.

Пробка с вентиляционным клапаном защищена патентом США D 553,717 S.



ВМЕСТИМОСТЬ: ГЛУБИНА ЛОТКА	ЧИСЛО ЛОТКОВ GN 1/1
6,5 см	6
10	4
15	3
20	2

Вмещает также лотки размеров GN 1/2 и 1/3.

## «СКЛАДСКИЕ АРТИКУЛЫ И ЦВЕТА НА ЕВРОПЕЙСКОМ СКЛАДЕ»

URC400, CD400: (401), (110)  
400DIV: (180)  
CP3253: (443)  
HP3253: (444)

### ЭРГОНОМИЧЕСКИЙ ДИЗАЙН

Не отмывающиеся, эргономичные, литые запрессованные ручки позволяют двум людям без труда переносить контейнер.



**КОНТРОЛЬ ДАВЛЕНИЯ И ВЛАЖНОСТИ**  
Автоматический вентиль.



**СЪЕМНАЯ ПРОКЛАДКА** Обеспечивает воздухонепроницаемое уплотнение.



**ПОДДЕРЖАНИЕ ТЕМПЕРАТУРЫ** Благодаря теплоизоляции из пенополиуретана горячие блюда остаются горячими, а холодные — холодными.



**БЫСТРОТА ДОСТУПА** Одна 23-сантиметровая нейлоновая защелка позволяет быстро и надежно открывать и закрывать дверцу.

### Хранение горячих продуктов

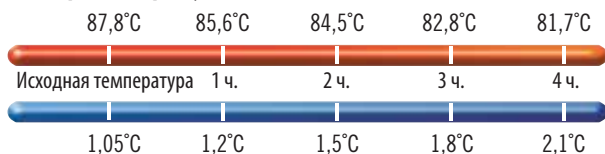

КОД	URC400 (URC400SP**)
НАРУЖНЫЕ РАЗМЕРЫ Ш x Г x В	42,5 x 62 x 62 см
ВНУТРЕННИЕ РАЗМЕРЫ Ш* x Г x В	34 x 53,5 x 49 см
МАССА	14,3 кг (16,33 кг)
Шт. в упаковке: 1	*Между направляющими. **Безопасный контейнер (SP).

### Хранение холодных продуктов

### Дополнительные Принадлежности

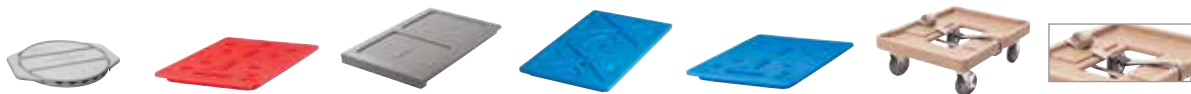

КОД	1210PW	HP3253	400DIV	CP1220	CP3253	CD400	400STR
ОПИСАНИЕ	Camwarmer®	Camwarmer	ThermoBarrier®	Camchiller®	Camchiller	Camdolly®	Планка
НАР. РАЗМ. (СМ)	34,9 x 27,6 x 4	53 x 32,5 x 3	54 x 33 x 3,8	53 x 33 x 3,8	53 x 32,5 x 3	71 x 53 x 23	381 см длиной
ВН. РАЗМ. (СМ)	—	—	—	—	—	63,5 x 46	—
Цвет	гранитно-серый (191)	огненно красный (444)	серый (180)	светло-голубой (159)	синий как лед (443)	▲	бежевый (000)

Шт. в упаковке: 1 ▲CD400 Цвета: кофейно-бежевый (157), темно коричневый (131), черный (110), синевато-серый (401).



# КОНТЕЙНЕР UPCS400 ULTRA PAN CARRIER® СЕРИИ S ДЛЯ ПЕРЕВОЗКИ ПИЩЕВЫХ ЛОТКОВ GASTRONORM

- Чрезвычайно надежный, сверхпрочный контейнер для лотков, загружаемый спереди.
- Позволяет хранить множество лотков с горячими или холодными блюдами в течение нескольких часов.
- Прочная оболочка из полиэтилена с толстым теплоизолирующим слоем из пенополиуретана.

Цвета: синевато-серый (401), серый в крапинку (480), темно коричневый (131).

**Примечание.** Наилучший результат достигается при загрузке продуктовых лотков при температуре от 82° до 88°С. Загрузка металлических продуктовых лотков при температуре выше 121°С может привести к повреждениям контейнера или тележки.



**ВМЕСТИМОСТЬ:**  
ГЛУБИНА ЛОТКА ЧИСЛО ЛОТКОВ GN 1/1

6,5 cm	6
10	4
15	3
20	2

Вмещает также лотки размеров GN 1/2 и 1/3.



Укладывается в штабеля с контейнерами UPCS400 и UP400. Подходит к тележке CD400 Camdolly.

## «СКЛАДСКИЕ АРТИКУЛЫ И ЦВЕТА НА ЕВРОПЕЙСКОМ СКЛАДЕ»

UPCS400: (480), (401), CD400: (401), (110)  
400DIV: (180), CP3253: (443), HP3253: (444)

**ПРОСТОТА МАРКИРОВКИ СОДЕРЖИМОГО И НАЗНАЧЕНИЯ** Зажим для меню снижает частоту использования дверцы.



### УДОБНАЯ КОНСТРУКЦИЯ

Формованная площадка для установки лотка упрощает обслуживание (зажим не применяется при перевозке).

### ПРОСТОТА ОЧИСТКИ

Дверца удаляется, что делает облегчает очистку.



**ПОДДЕРЖАНИЕ ТЕМПЕРАТУРЫ** Благодаря теплоизоляции из пенополиуретана горячие блюда остаются горячими, а холодные — холодными.



### ЭРГОНОМИЧЕСКИЙ ДИЗАЙН

Не отламывающиеся, эргономичные, литые запрессованные ручки позволяют двум людям без труда переносить контейнер.

### БЫСТРОТА ДОСТУПА

Одна 23-сантиметровая нейлоновая защелка позволяет быстро и надежно открывать и закрывать дверцу.



### ВСТРОЕННОЕ УПЛОТНЕНИЕ

Встроенное уплотнение устраняет необходимость в использовании съемной прокладки.

### КОНТРОЛЬ ДАВЛЕНИЯ

Встроенный вентиляционный клапан уравнивает давление и выпускает пар.

## Хранение горячих продуктов

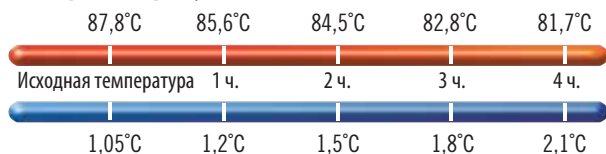

## Хранение холодных продуктов

КОД	UPCS400
НАРУЖНЫЕ РАЗМЕРЫ Ш x Г x В	63,5 x 46 x 63 cm
ВНУТРЕННИЕ РАЗМЕРЫ Ш x Г x В	53,5 x 33,5 x 48,6 cm
МАССА	21,1 kr
Шт. в упаковке: 1	

## Дополнительные Принадлежности

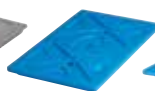

КОД	UPCS400СК	1210PW	HP3253	400DIV	CP1220	CP3253	CD400	400STP
ОПИСАНИЕ	Комплект роликов*	Camwarmer®	Camwarmer	ThermoBarrier®	Camchiller®	Camchiller	Camdolly®	Планка
НАР. РАЗМ. (СМ)	ø 12,7	34,9 x 27,6 x 4	53 x 32,5 x 3	54 x 33 x 3,8	53 x 33 x 3,8	53 x 32,5 x 3	71 x 53 x 23	381 см длиной
ВН. РАЗМ. (СМ)	—	—	—	—	—	—	63,5 x 46	—
Цвет	—	гранитно-серый (191)	огненно красный (444)	серый (180)	светло-голубой (159)	синий как лед (443)	▲	бежевый (000)

Шт. в упаковке: 1 \*Дополнительный комплект роликов: 2 фиксированных, 2 поворотных, 1 с тормозом.

▲CD400 Цвета: кофейно-бежевый (157), темно коричневый (131), черный (110), синевато-серый (401).

# ТЕЛЕЖКИ ULTRA SAMCARTS® ДЛЯ ПИЩЕВЫХ ЛОТКОВ



- Тележки с двумя отделениями большой вместимости позволяют хранить и перевозить как горячие, так и холодные блюда.
- Жесткая полиэтиленовая оболочка и толстый слой теплоизоляции из пеноматериала образуют стенки отделений и перегородку между отделениями.
- Герметичные съемные прокладки поддерживают безопасную температуру пищевых продуктов в течение нескольких часов.
- Легко моется, не деформируется, не образует трещин и сколов, не ржавеет и не ломается.
- Прочные нейлоновые защелки позволяют быстро открывать и закрывать дверцы.
- Открывающиеся на 270° дверцы упрощают загрузку и разгрузку тележки.
- Литые углубленные ручки облегчают маневрирование.
- Литые бамперы сводят к минимуму повреждения стен, мебели и оборудования при перемещении тележки.

Цвета: темно-синий (186), синева-серый (401), кофейно (157), темно-коричневый (131), красный (402), зеленый (519), черный (110), ярко-красный (158), серый (191), гранитно-зеленый (192) гранитно-песочный (194).

**Примечание:** Пищевые лотки размещаются на направляющих.

**Примечание:** Наилучший результат достигается при загрузке продуктовых лотков при температуре от 82° до 88°C. Загрузка металлических продуктовых лотков при температуре выше 121°C может привести к повреждениям контейнера или тележки.

Пробка с вентиляционным клапаном защищена патентом США D 553,717 S.

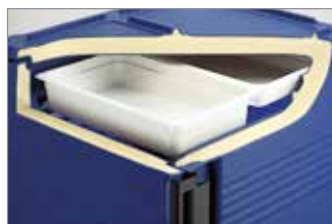

Благодаря теплоизоляции из пенополиуретана горячие блюда остаются горячими, а холодные — холодными.

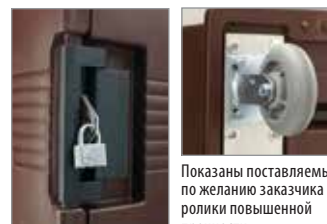

Показаны поставляемые по желанию заказчика ролики повышенной прочности.

## Безопасный контейнер (SP)

Специально предназначены для работ, где безопасность и надежность играют главную роль.

- Взломостойкие защелки.
- Несъемные дверцы.
- Запирающаяся накладка на каждой дверце (висячие замки в комплект не входят).
- Ролики усиленной конструкции, закрепленные взломостойкими винтами на опорных пластинах.

Ограждение судового типа предназначено для использования при обслуживании, но не во время перевозки.



МАКС. ВМЕСТИМОСТЬ	UPC600	UPC800	UPC1200	UPC1600
Пищевые лотки Gastronorm GN 1/1				
Глубина 6,5 см	8 лотков	12 лотков	16 лотков	24 лотков
Глубина 10 см	6 лотков	8 лотков	12 лотков	16 лотков
Глубина 15 см	4 лотков	6 лотков	8 лотков	12 лотков
Глубина 20 см	2 лотков + 2 лотка (Глубина 10 см)	4 лотков	4 лотков	8 лотков
Camtray**				
3253	12 подноса	12 подноса	12 подноса	48 подноса
2632	24 подноса	48 подноса	—	—
2025	—	—	12 подноса	24 подноса

См. правила оформления заказов в разделе, посвященном пищевым лоткам и подносам Camtray. \*Если промежутки между подносами составляют 3,8 см.

## Хранение горячих продуктов

UPC600	86,8°C	84,3°C	82,5°C	80,8°C	79,3°C
UPC800	87,7°C	85,5°C	84,2°C	82,9°C	81,7°C
UPC1200	85,6°C	82,1°C	80,1°C	78,3°C	77,2°C
UPC1600	87,1°C	85,9°C	85,1°C	84,3°C	83,7°C

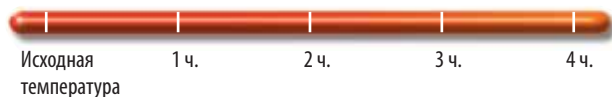

## Хранение холодных продуктов

UPC600	0,6°C	1,1°C	1,4°C	1,8°C	2,1°C
UPC800	0,3°C	0,8°C	0,9°C	1,2°C	1,4°C
UPC1200	0,5°C	0,9°C	1,1°C	1,3°C	1,4°C
UPC1600	0,6°C	1,0°C	1,2°C	1,5°C	1,5°C

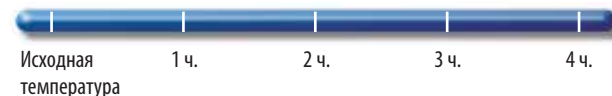



## UPC600

КОД	UPC600
ОПИСАНИЕ	Основная модель
НАР. РАЗМ. Ш x Г x В	52 x 69 x 114,5 см
РАЗМЕРЫ ОТДЕЛЕНИЯ	34 x 54 x 35,5 см

Шт. в упаковке: 1 Ролики: 12,7 см, 2 фиксированных, 2 поворотных, 1 с тормозом.



## UPC800

КОД	UPC800	UPC800SP
ОПИСАНИЕ	Основная модель	Безопасный контейнер
НАР. РАЗМ. Ш x Г x В	52 x 69 x 137 см	52 x 69 x 137 см
РАЗМЕРЫ ОТДЕЛЕНИЯ	33 x 54,5 x 48,5 см	33 x 54,5 x 48,5 см

Шт. в упаковке: 1 Ролики: 15,2 см, 2 фиксированных, 2 поворотных, 1 с тормозом.  
Ролики усиленной конструкции: 15,2 x 3,8 см, 2 фиксированных ролика, 2 поворотных ролика с тормозом.



## UPC1200

КОД	UPC1200
ОПИСАНИЕ	Основная модель
НАР. РАЗМ. Ш x Г x В	72,5 x 82 x 116 см
РАЗМЕРЫ ОТДЕЛЕНИЯ	54 x 66,5 x 34,5 см

Шт. в упаковке: 1 Ролики: 15,2 см, 2 фиксированных, 2 поворотных, 1 с тормозом.



## UPC1600

КОД	UPC1600	UPC1600HD	*UPC1600SP	UPCGL1600SP
ОПИСАНИЕ	Основная модель	Базовая модель с роликами усиленной конструкции	Безопасный контейнер	Безопасный контейнер, без прокладки
НАР. РАЗМ. Ш x Г x В	71,5 x 82 x 135 см	73 x 84,7 x 138,4 см	71,5 x 82 x 135 см	71,5 x 82 x 135 см
РАЗМЕРЫ ОТДЕЛЕНИЯ	53,5 x 66,5 x 53,5 см	53,5 x 66,5 x 53,5 см	53,5 x 66,5 x 53,5 см	53,5 x 66,5 x 53,5 см

Шт. в упаковке: 1 Ролики: 15,2 см, 2 фиксированных, 2 поворотных, 1 с тормозом.  
Ролики усиленной конструкции: 15,24 x 5,08 см, 2 фиксированных ролика, 2 поворотных ролика с тормозом.

\*Безопасный контейнер (SP) моделях фиксированные оси петель, защелки и колеса закреплены взломостойкими винтами.



«СКЛАДСКИЕ АРТИКУЛЫ И ЦВЕТА НА ЕВРОПЕЙСКОМ СКЛАДЕ»

UPC600: (401), (110), UPC800: (401), (192), (194), (110), UPC1200: (401)  
UPC1600: (401), (194), (110), 400DIV: (180), CP3253: (443), HP3253: (444)

## Дополнительные принадлежности

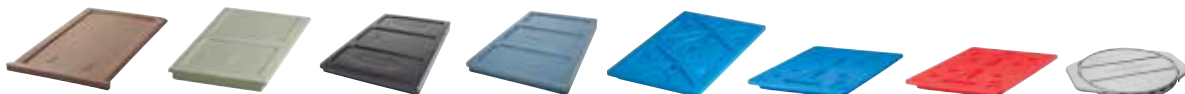

КОД	300DIV	400DIV	1200DIV	1600DIV	CP1220	CP3253	HP3253	1210PW
ОПИСАНИЕ	ThermoBarrier®	ThermoBarrier	ThermoBarrier	ThermoBarrier	Camchiller®	Camchiller	Camwarmer®	Camwarmer
РАЗМЕРЫ (СМ)	53 x 33 x 2,5	54 x 33 x 2,5	53 x 33,5 x 3,5	53 x 33,5 x 3,8	53 x 33 x 3,8	53 x 32,5 x 3	53 x 32,5 x 3	34 x 27,5 x 4
ДЛЯ МОДЕЛЕЙ	UPC600	UPC800, UPC800SP	UPC1200	UPC1600	UPC600, UPC800, UPC800SP, UPC1200, UPC1600, UPC1600SP	UPC600, UPC800, UPC800SP, UPC1200, UPC1600, UPC1600SP	UPC600, UPC800, UPC800SP	UPC600, UPC800, UPC800SP
ЦВЕТ	кофейно-бежевый (157)	серый (180)	темно-коричневый (131)	синевато-серый (401)	светло-голубой (159)	синий как лед (443)	огненно-красный (444)	гранитно-серый (191)

Шт. в упаковке: 1 1200DIV / 1600DIV Шт. в упаковке: 2



# КОНТЕЙНЕРЫ ULTRA PAN CARRIER® И ТЕЛЕЖКА ULTRA SAMCART® СЕРИИ Н

- Обеспечивают как хранение блюд с электрическим подогревом, так и перевозку блюд без потребления электроэнергии.
- Постепенный конвекционный подогрев до 65° – 74°С не приводит к изменению вкусовых качеств блюд или к уменьшению содержания в них влаги.
- Позволяют хранить и перевозить самые различные кулинарные изделия — в том числе макаронные блюда, жареную курицу с костями и пироги с двойной корочкой.
- Предварительный прогрев при комнатной температуре занимает один час, восстановление внутренней температуры после того, как была открыта дверца — три минуты.
- Значительно меньшее потребление электроэнергии, чем в металлических шкафах со сходными характеристиками.
- Более экономичны и портативны, чем металлические шкафы, и, в отличие от металлических шкафов, не ржавеют и не покрываются вмятинами.
- Испытания показали, что все модели контейнеров UPCN позволяют безопасно хранить горячие блюда в течение 4 часов без подключения контейнера к электросети.
- Модели с одной нагревательной дверцей сверху обеспечивают единственную в своем роде возможность сочетания верхней емкости с электрическим подогревом и нижней емкости для пассивного поддержания температуры горячих или холодных блюд.
- Отдельно продаются также комплекты нагревательных дверец для переоборудования моделей UPC400, UPC800 и UPC1600.

Цвета: гранитно-серый (191), гранитно-зеленый (192), синевато-серый (401) черный (110), темно-коричневый (131), .....

Ролики: 15,2 см, 2 фиксированных, 2 поворотных, 1 с тормозом. ....



## Индикаторы включения электропитания и нагрева

Оповещают о состоянии цепей электропитания и нагрева модели UPCN1600. Пользователь сразу узнаёт о том, что температура во внутреннем отделении достигла заданного уровня.



## Вентиляционные каналы

Равномерный нагрев всего отделения обеспечивается вентиляционными каналами, по которым постоянно циркулирует переносящий тепло воздух.



## Прочная оболочка

Все модели серии UPCN изготовлены из прочного полиэтилена с теплоизоляцией из пенополиуретана, удерживающей тепло внутри, но прохладной на ощупь снаружи. Этот материал не растрескивается, не покрывается вмятинами, не откалывается, не ржавеет и не ломается.



## Теплоизоляция

Соединений литая теплоизоляция из пенополиуретана поддерживает температуру на уровне 64°С до 4 часов без подключения контейнера к электросети.

# КОНТЕЙНЕРЫ ULTRA PAN CARRIER® И ТЕЛЕЖКА ULTRA SAMCART® СЕРИИ Н

Ограждение судового типа предназначено для использования при обслуживании, но не во время перевозки.



МОДЕЛЬ	URCH4002	URCH8002	URCH16002
<b>Электротехнические данные</b>			
ТРЕБУЕМОЕ НАПРЯЖЕНИЕ	200 – 230 VAC	200 – 230 VAC	200 – 230 VAC
МАКС. СИЛА ТОКА.	1,2а	1,2а	2,3а
МОЩНОСТЬ	265w	265w	506w
ЧАСТОТА	50/60	50/60	50/60
ТИП ШТЕПСЕЛЯ	Европейская вилка, CEE7	Европейская вилка, CEE7	CEE7/7 to C15RA
ДЛИНА ПРОВОДА ПИТАНИЯ	2,7 m	2,7 m	2,7 m

Сохранение тепла после отсоединения от сети

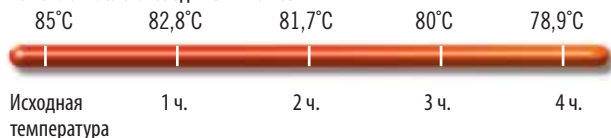

СОХРАНЕНИЕ ТЕПЛА	65° – 74°С
ВРЕМЯ НАГРЕВА (начиная с комнатной температуры)	1 час
ВРЕМЯ ВОССТАНОВЛЕНИЯ ТЕМПЕРАТУРЫ* (после того, как дверца была открыта в течение 30 секунд)	3 минуты
СРОК ПЕРЕВОЗКИ* (время, в течение которого температура внутри отсоединенного от сети контейнера снижается от уровня первоначального нагрева до 65°С)	более 4 часов

\*На основе результатов испытаний 6 лотков серии Н глубиной 15,24 смс крышками Griplid®, заполненных примерно 14,2 л воды при температуре 87,7°С. (Указывается температура воды, а не воздуха в тележке).

## Направляющий выступ емкости

URCH4002  
URCH8002 (x2)  
URCH16002 (x4)

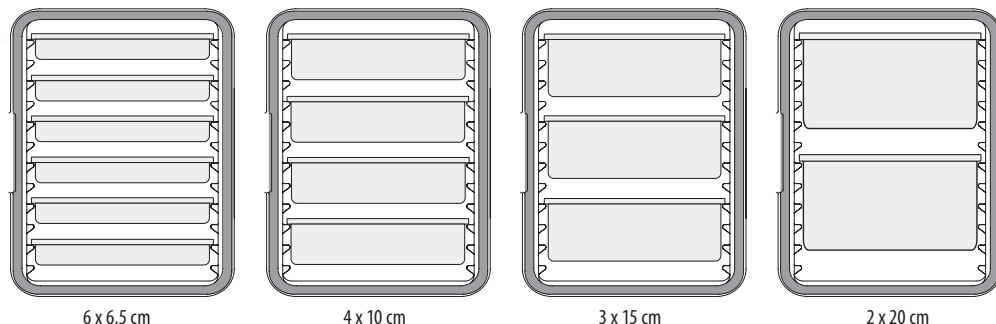

## Вместимость пищевого лотка в порциях

СТАНДАРТНЫЙ (GN)  
ПИЩЕВОЙ ЛОТОК 1/1

ГЛУБИНА:	20 cm	15 cm	10 cm	6,5 cm
КОЛИЧЕСТВО ПОРЦИЙ (ЧАШЕК) В ПИЩЕВОМ ЛОТКЕ:	80	60	40	30

# КОНТЕЙНЕРЫ ULTRA PAN CARRIER® И ТЕЛЕЖКА ULTRA SAMCART® СЕРИИ Н

- Обеспечивается соблюдение государственных правил пищевой гигиены.
- Контейнеры URCH400(2) можно укладывать в штабеля и перевозить штабелями на тележках Camdolly®, закрепляя их ремнем.

Цвета: гранитно-серый (191), гранитно-зеленый (192), синевато-серый (401) черный (110), темно коричневый (131).

CD400 Цвета: кофейно-бежевый (157), темно коричневый (131), черный (110), синевато-серый (401), серый (180).

Ролики: 15,2 см, 2 фиксированных, 2 поворотных, 1 с тормозом.

**Примечание:** Пищевые лотки размещаются на направляющих. Размещать лоток на днище полости тележки Samcart не рекомендуется. Пожалуйста, пользуйтесь пищевыми лотками указанных размеров.

Подана заявка на патент, защищающий вентиляционный клапан.



## Безопасный контейнер (SP)

Специально предназначены для работ, где безопасность и надежность играют главную роль.

- Взломостойкие защелки.
- Несъемные дверцы.
- Запирающаяся накладка на каждой дверце (висячие замки в комплект не входят).
- Ролики усиленной конструкции, закрепленные взломостойкими винтами на опорных пластинах.

КОД	ОПИСАНИЕ	НАРУЖНЫЕ РАЗМЕРЫ Ш x Г x В	РАЗМЕРЫ ОТДЕЛЕНИЯ Ш x Г x В
URCHTR1600	110V, Обогрев обеих дверей	73 x 84,7 x 138,4 см	53,5 x 66,5 x 53,5 см
URCHTR16002	220V, Обогрев обеих дверей	73 x 84,7 x 138,4	53,5 x 66,5 x 53,5

«СКЛАДСКИЕ АРТИКУЛЫ И ЦВЕТА НА ЕВРОПЕЙСКОМ СКЛАДЕ»

URCH4002, URCH4002UK, URCH8002, URCH8002UK, URCHT8002, URCH16002, URCH16002UK, CD400: (401), (110)

КОД	ОПИСАНИЕ	НАРУЖНЫЕ РАЗМЕРЫ Ш x Г x В	РАЗМЕРЫ ОТДЕЛЕНИЯ Ш x Г x В
<b>Контейнеры Ultra Pan Carrier с 1 отделением, для горячих блюд</b>			
<b>110V</b>			
URCH400	Без колес	46 x 67 x 63 см	33,5 x 53,3 x 48,6 см
URCHW400	С колесам	46 x 67 x 79,4	33,5 x 53,3 x 48,6
<b>220V</b>			
URCH4002	Без колес	46 x 67 x 63	33,5 x 53,3 x 48,6
URCH4002UK	УК вилка, Без колес	46 x 67 x 63	33,5 x 53,3 x 48,6
URCHW4002	С колесам	46 x 67 x 79,4	33,5 x 53,3 x 48,6
<b>Тележки Ultra Samcart с 2 отделениями, для горячих блюд</b>			
<b>110V</b>			
URCH800	Обогрев обеих дверей	52 x 69 x 137,2	33 x 54,5 x 48,5
URCHT800	Обогрев только верхней двери	52 x 69 x 137,2	33 x 54,5 x 48,5
URCH1600	Обогрев обеих дверей	73 x 84,7 x 137,5	53,5 x 66,5 x 53,5
URCH1600HD	Обогрев обеих дверей, колеса повышенной прочности	73 x 84,7 x 138,4	53,5 x 66,5 x 53,5
URCHT1600	Обогрев только верхней двери	73 x 84,7 x 137,5	53,5 x 66,5 x 53,5
URCHT1600HD	Обогрев только верхней двери, колеса повышенной прочности	73 x 84,7 x 138,4	53,5 x 66,5 x 53,5
<b>220V</b>			
URCH8002	Обогрев обеих дверей	52 x 69 x 137,2	33 x 54,5 x 48,5
URCH8002UK	УК вилка, обогрев обеих дверей	52 x 69 x 137,2	33 x 54,5 x 48,5
URCHT8002	Обогрев только верхней двери	52 x 69 x 137,2	33 x 54,5 x 48,5
URCH16002	Обогрев обеих дверей	73 x 84,7 x 137,5	53,5 x 66,5 x 53,5
URCH16002UK	УК вилка, обогрев обеих дверей	73 x 84,7 x 137,5	53,5 x 66,5 x 53,5
URCH16002HD	Обогрев обеих дверей, колеса повышенной прочности	73 x 84,7 x 138,4	53,5 x 66,5 x 53,5
URCHT16002	Обогрев только верхней двери	73 x 84,7 x 137,5	53,5 x 66,5 x 53,5
URCHT16002HD	Обогрев только верхней двери, колеса повышенной прочности	73 x 84,7 x 138,4	53,5 x 66,5 x 53,5
<b>Дополнительные</b>			
CD400	Camdolly	53 x 70 x 23	—
400STP	Планка, 4 м длиной	—	—

Изделие URCH, шт. в упаковке: 1 Также доступно: верхние и нижние двери для замены/модернизации для устройств 110 В и 220 В (взаимозамена невозможна).

Ролики: 15,2 x 3,2 см – 2 фиксированных, 2 поворотных, 1 с тормозом. Ролики усиленной конструкции: 15,2 x 5 см – 2 фиксированных ролика, 2 поворотных ролика с тормозом.





# PRO CART ULTRA® — ЭЛЕКТРИЧЕСКИЕ И НЕ ЭЛЕКТРИЧЕСКИЕ ИЗОЛИРОВАННЫЕ ШКАФЫ ДЛЯ ХРАНЕНИЯ И ТРАНСПОРТИРОВКИ



Pro Cart Ultra — это идеальная тележка для транспортировки продуктов, пригодная для одновременного хранения любых горячих и холодных блюд — без компрессора!

- Храните и перевозите горячие и холодные продукты в одной тележке.
- Сохраняет качество пищевых продуктов и удерживает влагу.
- Обеспечивает безопасное хранение пищевых продуктов в течение 4 ч в отключенном состоянии.
- Смена горячих продуктов на холодные и наоборот путем простой замены оборудования.
- Универсальные направляющие подходят для гастроемкостей, противней и т. д.

Цвета: Темно-серый (615).

Сертифицировано несколькими международными системами сертификации.



Пассивная и/или горячая модели

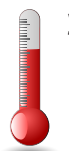

## ЭЛЕКТРИЧЕСКОГО ГОРЯЧЕЕ

Циклы поддержания высокой температуры в диапазоне 65,5° - 74°С.



## БЕЗ ЭЛЕКТРИЧЕСКОГО ПАССИВНОЕ

Поддержание продуктов в горячем или холодном состоянии в течение более 4 ч.

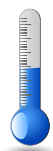

## ЭЛЕКТРИЧЕСКОГО ОХЛАЖДЕНИЕ

Циклы поддержания низкой температуры в диапазоне 0,3° - 4,4°С без компрессора.



Горячие, холодные и пассивные модули также продаются отдельно, что позволяет быстро переоборудовать тележку в соответствии с вашим меню.

## Сохранение температуры пассивных и отключенных электрических моделей

Hot — temperature loss averaging 1,5°C/hour.

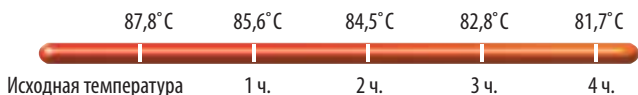

Cold — temperature gain averaging 0,4°C/hour.

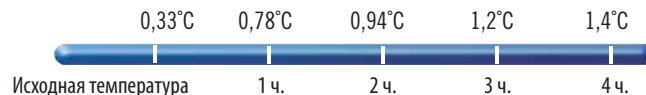

## Вместительность одного отсека

ТИП КОНТЕЙНЕРА	СТАНДАРТНАЯ ВМЕСТИТЕЛЬНОСТЬ	РАССТОЯНИЕ МЕЖДУ НАПРАВЛЯЮЩИМИ ПРИ СТАНДАРТНОЙ ВМЕСТИТЕЛЬНОСТИ	МАКСИМАЛЬНАЯ ВМЕСТИТЕЛЬНОСТЬ	РАССТОЯНИЕ МЕЖДУ НАПРАВЛЯЮЩИМИ ПРИ МАКСИМАЛЬНОЙ ВМЕСТИТЕЛЬНОСТИ
ПОЛНОРАЗМЕРНЫЕ ПРОТИВНИ 45,7 x 66 CM	8	7,62 cm	16*	3,81 cm
ПОЛНОРАЗМЕРНЫЕ ПРОТИВНИ 33 x 45,7 CM	16	7,62	32*	3,81
ГАСТРОЕМКОСТИ ДЛЯ ОТЕЛЕЙ GN 1/1 (ГЛУБИНА 6,5 CM)	16	7,62	16	7,62
ГАСТРОЕМКОСТИ ДЛЯ ОТЕЛЕЙ GN 1/1 (ГЛУБИНА 10 CM)	10*	11,43	10	11,43
ЕВРОПЕЙСКИЕ ПРОТИВНИ ДЛЯ ВЫПЕКАНИЯ 60 x 40 CM	8	7,62	16*	3,81
КОРЗИНЫ 54,6 x 33,6 x 6,35 CM	16	7,62	16	7,62
КОРБОККИ ДЛЯ ПИЦЦЫ 40,6 x 40,6 x 5,1 CM	8	7,62	8	7,62

Стандартные направляющие: 8 направляющих на тележку \*Требуются дополнительные направляющие.



Регулируемые направляющие можно устанавливать в любом положении и легко заменять при необходимости.

**ДВЕРЬ БЕЗ УПЛОТНИТЕЛЯ**  
Легкая очистка, меньше запасных частей для замены. дверь открывается на 270°.

**ЦИФРОВОЙ ТЕРМОМЕТР С СОЛНЕЧНОЙ БАТАРЕЕЙ**  
Наглядный мониторинг температуры внутри шкафа.

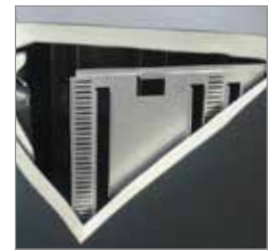

**ТЕРМОИЗОЛЯЦИЯ**  
Термоизоляционное покрытие корпуса и дверей, изготовленное из полиуретана, максимизирует поддержание высокой или низкой температуры в течение 4 и более часов.

**НЕЙЛОНОВЫЕ ЗАЩЕЛКИ (10 СМ) И РЕГУЛИРУЕМЫЕ ПЕТЛИ**  
Обеспечивают легкое открытие и закрытие, а также устойчивость содержимого при перевозке. (Дверца запирается.)

**12,7 x 20,3 СМ КАРМАШЕК ДЛЯ МЕНЮ**

Позволяет легко идентифицировать пищевые продукты с помощью карточки с надписью или непосредственно путем подписывания восковым карандашом на гладкой поверхности.

**ШАРНИРЫ ИЗ НЕРЖАВЕЮЩЕЙ СТАЛИ**  
Для долговечности использования



**КОРПУС ИЗ ПОЛИЭТИЛЕНА**  
Сохраняет естественную влажность пищи и не нагревается при эксплуатации, как металлические шкафы.

**СТАНДАРТНЫЕ РОЛИКИ УСИЛЕННОЙ КОНСТРУКЦИИ 15 x 5 СМ**

Два поворотных, не оставляющих следов ролика с высокими эксплуатационными характеристиками и тормозами спереди и два фиксированных ролика сзади для точного расположения и плавного перемещения.

## Комплект сцепного устройства тележки Pro Cart Ultra

Транспортируйте вашу тележку Pro Cart Ultra к зарядной станции, к месту обслуживания гостей и обратно на кухню с помощью комплекта сцепного устройства Cambro. Сцепное устройство предназначено для надежного крепления тележки Pro Cart Ultra к любому сервисному транспортному средству с возможностью дальнейшей буксировки.

- Подходит для всех моделей тележек Pro Cart Ultra: как низких, так и высоких.
- Комплект доступен со стандартным или защитным оборудованием.
- Максимальная нагрузка при буксировке — 907 кг.



КОД	ОПИСАНИЕ	МАССА УСТРОЙСТВА
PCUTOW	Сцепное устройство тележки Pro Cart Ultra	15,87 кг
PCUTOWSP	Защитный комплект для сцепного устройства тележки Pro Cart Ultra	15,87

Шт. в упаковке: 1 Цвет: (000). Защитный комплект включает устойчивые к взлому винты.

## Высокая производительность, низкое энергопотребление

- Энергоэффективные активные модули потребляют менее 5 А каждый.
- Холодный модуль использует экологически чистую, термоэлектрическую технологию.
- Подключается к стандартной розетке.

## ОХЛАЖДЕНИЕ

Цифровой регулятор позволяет устанавливать температуру охлаждения +0,3~4,4°C.

### Термоэлектрическое Охлаждение до +0,3°C

без компрессора, обеспечивая максимальную мобильность при охлаждении и безопасность пищи при перевозке.

Примечание. Для наилучших результатов рекомендуется эксплуатация при температуре не выше +32,2°C.

**Предварительное охлаждение:**  
90 минут до +4,4°C (проверено при температуре окружающей среды +23°C)

**Восстановление температуры:**  
10 минут после открывания дверцы на 30 секунд



Вид изнутри, с модулем охлаждения



Вид снаружи, сзади, с модулем охлаждения

## ГОРЯЧЕЕ

Безопасное хранение пищи при температуре +65,5~74°C благодаря удобному постепенному конвекционному подогреву с предварительной настройкой.

### Энергосберегающий обогреватель с потреблением менее 5 А

При постепенном конвекционном подогреве тепло постоянно циркулирует от передней до задней части отделения.

**Предварительный подогрев:**  
45 минут.

**Восстановление температуры:**  
3 минуты после открывания дверцы на 30 секунд



Вид изнутри, с модулем подогрева



Вид снаружи, сзади, с модулем подогрева

## Замена модуля всего за 5 минут



- Сезонные меню
- Изменения меню
- Доступность дополнительного бюджета
- Перемещение в другое место или на другой объект
- Новые тенденции

## Электротехнические данные (на отделение)

	ГОРЯЧАЯ ТОЧКА 110V	ГОРЯЧАЯ ТОЧКА 220V	С ОХЛАЖДЕНИЕМ
ТРЕБУЕМОЕ НАПРЯЖЕНИЕ	100-125 VAC	200-230 VAC	100-230 VAC
МАКС. СИЛА ТОКА.	4,6a	2,3a	3,26a, 1,42a
МОЩНОСТЬ / НАГРЕВАТЕЛЬ ИЛИ ОХЛАДИТЕЛЬ	529w	506w	326,6w
ЧАСТОТА	50/60	50/60	50/60
ФАЗА	Однофазн	Однофазн	Однофазн
АЛЬТЕРНАТИВНЫЙ ТИП ШТЕПСЕЛЬНОЙ ВИЛКИ ДЛЯ РАЗНЫХ СТРАН	США, Канада, Мексика, Европа, Великобритания, Ирландия, Австралия, ЮАР, Китай, Япония		
ДЛИНА ПРОВОДА ПИТАНИЯ	2,7 m	2,7 m	2,7 m





	КОД	ОПИСАНИЕ	МАССА УСТРОЙСТВА
<b>ВЫСОКИЙ ПРОФИЛЬ</b> 	Оба отсека пассивные (не электрические)		
	PCUPP	Оба отсека не электрические/пассивные	106,7 kg
	Оба отделения для горячих блюд		
	PCUHN	110V	121,3
	PCUHN*	220V	121,7
	Оба отделения для холодных блюд		
	PCUCC	110V	126,3
	PCUCC*	220V	128,7
	Сочетание горячих и холодных модулей		
	PCUNC	Верхнее отделение горячих, нижнее отделение холодных, 110 В	122,9
	PCUCH	Верхнее отделение холодных, нижнее отделение горячих, 110 В	122,9
	PCUNC*	Верхнее отделение горячих, нижнее отделение холодных, 220 В	123,1
	PCUCH*	Верхнее отделение холодных, нижнее отделение горячих, 220 В	123,1
	Сочетание пассивных горячих и холодных модулей		
PCUPH	Верхнее отделение пассивное, нижнее отделение горячих, 110 В	155,8	
PCUPC	Верхнее отделение пассивное, нижнее отделение холодных, 110 В	188,3	
PCUPH*	Верхнее отделение пассивное, нижнее отделение горячих, 220 В	116	
PCUPC*	Верхнее отделение пассивное, нижнее отделение холодных, 220 В	119,5	
<b>НИЗКИЙ ПРОФИЛЬ</b> 	PCULP	Неэлектрические (пассивные)	63,5
	PCULH	Тележка для горячих блюд, 110 В	68,5
	PCULC	Тележка для холодных блюд, 110 В	70,8
	PCULH*	Тележка для горячих блюд, 220 В	68,5
	PCULC*	Тележка для холодных блюд, 220 В	70,8

Шт. в упаковке: 1 Цвет: Темно-серый (615).

В стандартный комплект направляющих входят: 8 пар универсальных направляющих из нержавеющей стали на отделение.

Поставляется со стандартными роликами: 15 x 5 см (повышенной прочности, поворотные, с тормозным устройством впереди, фиксированные сзади).

## Размеры устройства

УСТРОЙСТВА	НАРУЖНЫЕ РАЗМ. Ш x Г x В	РАЗМ. ОТДЕЛЕНИЯ Ш x Г x В
<b>Высокий Профиль</b>		
СОХЛАЖДЕНИЕМ	71,1 x 92,7 x 167,6 см	53,7 x 66,7 x 64,8 см
СОХЛАЖДЕНИЕМ / ПАССИВНОЕ	71,1 x 90,8 x 167,6	53,7 x 68,6 x 64,8
<b>Низкий Профиль</b>		
СОХЛАЖДЕНИЕМ	71,1 x 92,7 x 101,6	53,7 x 66,7 x 64,8
СОХЛАЖДЕНИЕМ / ПАССИВНОЕ	71,1 x 90,8 x 101,6	53,7 x 68,6 x 64,8

## Дополнительные принадлежности

КОД	ОПИСАНИЕ
PCMH*	Модуль подогрева, 110V / 220V
PCMC*	Модуль охлаждения, 110V / 220V
SSR1	1 пара направляющих
SSR8	8 пар направляющих

Шт. в упаковке: 1 Цветной модульный блок: Темно-серый (615).

## Безопасный контейнер (SP)

специально разработан для тех областей применения, в которых безопасность и защита имеют наивысший приоритет. Для заказа укажите суффикс «SP» после кода товара или просмотрите список кодов на cambro.com.

- Боковые панели прикреплены к тележке взломостойкими защелками.
- Замыкающие стержни в боковых панелях удерживают на месте 5 направляющих.

- Каждое отделение вмещает десять глубоких лотков для отелей (10 см).
- Пассивные и электрические модули и держатели проводов прикреплены взломостойкими защелками.
- Несъемные дверцы. Запирающаяся накладка фиксирует обе дверцы одновременно. (Поставляется без замка.)
- Ролики усиленной конструкции закреплены взломостойкими защелками.



Все модели также доступны без направляющих и боковых панелей колонн. Подробную информацию см. на сайте cambro.com.



«СКЛАДСКИЕ АРТИКУЛЫ И ЦВЕТА НА ЕВРОПЕЙСКОМ СКЛАДЕ»

PCSC4, PCSC5, PCMH4 PCMH5: (615)



# ИЗОЛИРОВАННЫЕ КОНТЕЙНЕРЫ ДЛЯ НАПИТКОВ



- Для хранения, перевозки и подачи горячих или холодных напитков.
- Цельная бесшовная двойная оболочка из полиэтилена с толстым теплоизолирующим слоем пеноматериала.
- Прочные защелки плотно закрепляют крышки и не ржавеют.
- Не подтекающий кран в углублении упрощает самообслуживание.
- Установка на опоре позволяет наполнять большие кружки и кофейники.
- Система Sta-Stack обеспечивает надежную укладку в штабелю при перевозке и хранении.

Цвет дозатора Easy Serve: черный (110).

Изделие UC1000 защищено патентом США D 403,916.

Подана заявка на патент, защищающий вентиляционный клапан.

Модель 350LCD не зарегистрирована Национальным санитарным фондом США.



## Крышка Camtainer

Износостойкие и эффективные крышки продлевают срок службы термоконтейнеров Camtainer и подходят для любой среды обслуживания.

Возможна персонализация. Чтобы получить дополнительные сведения, обратитесь к представителю Cambro.



## Хранение горячих продуктов

250LCD	87°C	84,5°C	82°C	79°C	77°C
--------	------	--------	------	------	------

UC250	88°C	85,5°C	84°C	82°C	80°C
-------	------	--------	------	------	------



Исходная температура	1 ч.	2 ч.	3 ч.	4 ч.
----------------------	------	------	------	------

## Хранение холодных продуктов

250LCD	1°C	1,5°C	2°C	3°C	4°C
--------	-----	-------	-----	-----	-----

UC250	0,5°C	1°C	1°C	1,5°C	2°C
-------	-------	-----	-----	-------	-----



Исходная температура	1 ч.	2 ч.	3 ч.	4 ч.
----------------------	------	------	------	------

Для того, чтобы сэкономить пространство, устанавливайте контейнеры для напитков штабелем во время их хранения и перевозки.

Устанавливаются штабелем:

- Контейнеры 100LCD
- Все модели 250, 350 и 500
- Контейнеры UC1000 и 1000LCD



**Крышка с вентиляционным клапаном**  
Выравнивает давление. Существенно облегчает вскрытие контейнера.

**Вплавленные ручки-углубления**  
Делают перевозку контейнеров более удобной и безопасной.



**Кран в углублении**  
Позволяет пользоваться большими чашками. Обеспечивает равномерный разлив напитков и предотвращает капельную утечку. Два режима разлива напитков: непрерывный и порционный.



**Вплавленные металлические пластины**  
Предотвращают отрыв защелок от контейнера.



**Контейнеры Ultra**  
С широкими нейлоновыми защелками, которые легко открываются и закрываются одной рукой.



**Контейнеры Camtainer®**  
С крепкими пластиковыми защелками, плотно закрывающими крышки и никогда не ржавеющими.

## Контейнеры Ultra Camtainers®

Выпускаются контейнеры для напитков трех размеров. В каждом контейнере современного стиля предусмотрены две широкие нейлоновые защелки, легко открывающиеся и закрывающиеся.

### «СКЛАДСКИЕ АРТИКУЛЫ И ЦВЕТА НА ЕВРОПЕЙСКОМ СКЛАДЕ»

UC250, UC500: (401), (191), (110)  
UC1000: (401), (110)



КОД	UC250	UC500	UC1000
ВМЕСТИМОСТЬ	10,4 л	19,9 л	39,7 л
ЧАШЕК ПО 210 МЛ	50	96	192
НАРУЖНЫЕ РАЗМЕРЫ Г x Ш x В	42,5 x 30 x 50 см	42,5 x 30 x 68 см	52 x 41,5 x 65,5 см
ДЛЯ ТЕЛЕЖЕК CAMDOLLY®	CD100H, CD1826H, CD300H, CD100HB, CD300HB, CD100	CD100H, CD1826H, CD300H, CD100HB, CD300HB, CD100	CD300H, CD1826H, CD2020H, CD100HB, CD300HB, CD1826MTCHB, CD300, CD2020
КРЫШКА CAMTAINER	UC250CVR	UC500CVR	UC1000CVR

Шт. в упаковке: 1 Цвета: темно-синий (186), синевато-серый (401), кофейно-бежевый (157), темно коричневый (131), кирпично-красный (402), зеленый (519), черный (110), гранитно-серый (191), гранитно-зеленый (192), гранитно-песочный (194). Крышка цвета: черный (110). Вентиляционный клапан запатентован в США D 553,717 S.

## Camtainers®

Стандартные, широко применяемые контейнеры. Выпускаются модели четырех размеров для разлива напитков и одна модель с крапом для разлива супов. Четыре крепкие пластиковые защелки легко открываются и закрываются и никогда не ржавеют.

### «СКЛАДСКИЕ АРТИКУЛЫ И ЦВЕТА НА ЕВРОПЕЙСКОМ СКЛАДЕ»

250LCD, 350LCD, 500LCD: (157), (401)  
100LCD: (401)



КОД	100LCD	250LCD	500LCD	1000LCD	350LCD (SOUP)
ВМЕСТИМОСТЬ	5,7 л	9,5 л	17,9 л	44,5 л	12,7 л
ЧАШЕК ПО 210 МЛ	27	45	85	214	60
КРАН	ДА	ДА	ДА	ДА	—
НАРУЖНЫЕ РАЗМЕРЫ Г x Ш x В	29 x 26,5 x 44 см	42 x 23 x 46,7 см	42 x 23 x 62 см	53 x 41,5 x 63 см	42 x 23 x 46,7 см
ДЛЯ ТЕЛЕЖЕК CAMDOLLY	CD1420	CD100H, CD1826H, CD300H, CD2020H, CD100HB, CD300HB, CD1826HB, CD2020HB, CD100, CD2020	CD100H, CD1826H, CD300H, CD2020H, CD100HB, CD300HB, CD1826HB, CD2020HB, CD100, CD2020	CD300H, CD1826H, CD2020H, CD100HB, CD300HB, CD1826MTCHB, CD300, CD2020	CD100H, CD1826H, CD300H, CD2020H, CD100HB, CD300HB, CD1826HB, CD2020HB, CD100, CD2020
КРЫШКА CAMTAINER	—	250LDCVR	500LDCVR	1000LDCVR	—

Шт. в упаковке: 1 Цвета: темно-синий (186), синевато-серый (401), кофейно-бежевый (157), темно коричневый (131), кирпично-красный (402), зеленый (519), черный (110), ярко-красный (158). Крышка цвета: черный (110). Вентиляционный клапан запатентован в США D 553,717 S.

## CAMSERVER® — УДЕРЖИВАЕТ ТЕПЛО В ТЕЧЕНИЕ МНОГИХ ЧАСОВ.

- Предназначены для фойе.
- двойные стенки из полиэтилена с изолирующей пенкой между ними отлично сохраняют температуру в течение нескольких часов.

Цвета: черный (110), серо-коричневый (417), гранитно-серый (191).



Удобная горловина сверху, позволяющая быстро заполнять контейнер, не удаляя крышку.

CSR3 темно-серого цвета. Высота от прилавка до крапа примерно 18 см.



CSR5 черного цвета

КОД	НАРУЖНЫЕ РАЗМЕРЫ В x Ш x Г	ВМЕСТИМОСТЬ	ЧАШЕК ПО 210 МЛ	ШТ. В УПАКОВКЕ
CSR3	60 x 34 x 46,5 см	11,5 л	54	1
CSR5	71 x 34 x 46,5	19	91	1

# КОМПЛЕКТ РУКОМОЙНИКА ДЛЯ КОНТЕЙНЕРОВ — CAMTAINER® ULTRA CAMTAINER®

- Передвижной ручной мойщик быстро устанавливается на предприятии.
- Удобный и экономичный способ соблюдения санитарно-гигиенических требований.
- Подсоединяется к контейнерам Camtainers и Ultra Camtainers вместимостью 9,5 или 19 л.
- Поставляется с ярлыками «Только для мытья рук».

Рукомойники стандартных цветов (поставляются поштучно): темно-коричневый (131), черный (110).

Цвет разливочного устройства (Easy Serve Dispenser): черный (110).

Цвета подставок: см. дополнительные принадлежности в разделе.

Цвет ведра с дужкой: белый (148).

Комплект рукомойника защищен патентами США D 506,634 и D 506,899 S.



Показан с контейнером 500LCD Camtainer.



КОД	HWAPR	HWATD
ОПИСАНИЕ	С оправкой для рулона бумаги	С раздаточным ящиком для стопы бумажных салфеток
ДЛЯ МОДЕЛЕЙ	250LCD, 500LCD, UC250, UC500	250LCD, 500LCD, UC250, UC500

## Дополнительные Принадлежности



КОД	R500LCD	R1000LCD	LCDCH	LCDCH10
ОПИСАНИЕ	Подставка	Подставка	Держатель для приправ	Держатель для приправ
НАРУЖНЫЕ РАЗМЕРЫ Г x Ш x В	41,5 x 23 x 12 см	49,5 x 39 x 11,5 см	42 x 22 x 13 см	51 x 41 x 12 см
ДЛЯ МОДЕЛЕЙ	250LCD, 500LCD, UC250, UC500	1000LCD, UC1000	250LCD, 500LCD, UC250, UC500	1000LCD, UC1000

Шт. в упаковке: 1 Цвета: кофейно-бежевый (157), темно-коричневый (131), черный (110).



КОД	PWB22	LCDES
ОПИСАНИЕ	Ведро с ручкой	Кран Easy Serve
ДЛЯ МОДЕЛЕЙ	—	LCD Spigots UC Spigots
ШТ. В УПАКОВКЕ	6	1

# ТЕЛЕЖКА ДЛЯ ПОДАЧИ НАПИТКОВ

- Находят идеальное применение при подаче завтраков, кофе и закусок.
- На верхнем прилавке размещаются предлагаемые фирмой Cambro контейнеры для напитков, организаторы серии Versa или пищевые подносы с прозрачными демонстрационными крышками.
- Храните стаканы и бокалы, дополнительные пищевые продукты или потребляемые материалы в открытом отделении.
- Теплоизолированные закрытые отделения позволяют хранить горячие или холодные блюда в полноразмерных пищевых лотках, в лотках размеров 1/2 или 1/3 либо в лотках Camtray® метрических размеров (3253).

Цвета: синева-серый (401), гранитно-серый (191), гранитно-зеленый (192).

Цвет проволочной стойки: серебристый (000).

Ролики диам. 15,2 см: 2 с фиксатором, 2 поворотных, 1 с тормозом.

Для того, чтобы получить подробные описания технических характеристик, позвоните или напишите в фирму Cambro.



Тележка для подачи напитков предназначена только для хранения емкостей с напитками в точке обслуживания. Перевозить емкости с напитками на значительные расстояния или по неровным поверхностям рекомендуется с помощью грузовой или ручной тележки.

## «СКЛАДСКИЕ АРТИКУЛЫ И ЦВЕТА НА ЕВРОПЕЙСКОМ СКЛАДЕ»

5412CBP: (131), (480)  
100LCD: (401)



MDC24F



Показана тележка MDC24 гранитно-серого (191) цвета с дополнительными контейнерами 100LCD Camtainer на 3,8 л, коробками для приправ и проволочной стойкой с лотками Gastronorm 3253.

### Проволочная стойка MDC24R

Отдельно поставляются новые проволочные стойки MDC24 для организации лотков и подносов в тележке для подачи напитков. Стойка вмещает лотки Gastronorm полного, половинного размера и размера в одну треть, а также подносы Gastronorm (3253). При помещении стойки в центральную часть тележки с обеих сторон остается достаточно места для горячих (2617HP) или холодных (2617CP) упаковочных блоков Cambro. Также вмещает две холодильных секции CP1220 Camchiller®, по одной с каждой стороны.



КОД	НАРУЖНЫЕ РАЗМЕРЫ L x Ш x B	ШТ. В УПАКОВКЕ
MDC24	113 x 76 x 112 cm	1
MDC24F	113 x 76 x 112	1
<b>ДОПОЛНИТЕЛЬНЫЕ ПРИНАДЛЕЖНОСТИ</b>		
<b>Организатор</b>		
5412CBP	30,5 x 13 x 11	12
<b>Контейнер Camtainer®</b>		
100LCD	26,5 x 30 x 44	1
<b>Проволочная стойка</b>		
MDC24R	58,4 x 43,2 x 35,5	1
<b>Camchiller®</b>		
CP1220	53 x 33 x 3,8	1

При использовании стоек в тележке MDC24 возможны следующие сочетания лотков и подносов в отделении:

ОПИСАНИЕ	GN 1/1	GN 1/2	GN 1/3
Лотки 6,5 см	(4) 12CW	(8) 22CW	(12) 32CW
Лотки 10 см	(3) 14CW	(6) 24CW	(9) 34CW
Лотки 15 см	(2) 16CW	(4) 26CW	(6) 36CW
Лотки 20 см	(1) 18CW**	(2) 28CW**	(3) 38CW**

\*\*С местом для лотков 6,5 или 10 см над лотком 20 см. 10 подносов Camtray® 3253 Gastronorm.

### Размеры Отделений

Отд. с полками	Ш 96,5 см	Г 64 см	В 25,4 см
Отд. для хранения	Ш 44,5 см	Г 60,3 см	В 36 см

Заявлен патент на крышку с вентиляционным клапаном.



# ТЕПЛОИЗОЛИРОВАННЫЙ КОНТЕЙНЕР ДЛЯ ВЫПЕЧКИ, 60 X 40 CM



- Предназначены для европейских пекарен.
- Находят идеальное применение при развозке выпечки по торговым точкам при безопасной низкой температуре.
- Высокоэффективные средства перевозки пирожных с кремом и замороженного теста.
- Изготавливаются из прочной полиэтиленовой оболочки с толстым слоем теплоизоляции из пенополиуретана.
- Вмещает стандартные поддоны (лотки) следующих размеров: 60 x 40 см, 58 x 40 см, 58 x 20 см, 58 x 10 см или подносы из стекловолокна, 60 x 40 см
- Варианты проволочных стоек: 6 пар направляющих с промежутками 10 см или 7 пар направляющих с промежутками 8,7 см.

Цвет модели CP6040: светло-синий (159).

Цвет проволочной стойки: серебристый (000).

Цвета подносов: пестрый дымчатый (A20), пестрый кофейный «Мокка» (A21), песочный «Сахара» (A22), светло-серый (A27), жемчужно-белый (A33), «Терраццо» (A86).

Примечание: Устанавливайте лотки (подносы) на направляющих.

Заявлен патент на крышку с вентиляционным клапаном.



«СКЛАДСКИЕ АРТИКУЛЫ И ЦВЕТА НА ЕВРОПЕЙСКОМ СКЛАДЕ»

CD300: (401)

Тележка Camdolly CD300 упрощает перевозку контейнеров ВК60406 и ВК60407.



КОД	ВК60406*	ВК60407*
ОПИСАНИЕ	6 пар направляющих	7 пар направляющих
НАРУЖНЫЕ РАЗМЕРЫ	57 x 76,5 x 82 см	57 x 76,5 x 82 см
ВНУТРЕННИЕ РАЗМЕРЫ	42 x 63,5 x 67,5 см	42 x 63,5 x 67,5 см

Шт. в упаковке: 1 Цвет: глубокий синий (186).

\*Поставляется с 2 проволочными стойками и 1 холодильным элементом.

## Accessories

КОД	CD300	CP6040	WR60406	WR60407	GL4060**
ОПИСАНИЕ	Camdolly	Camchiller®	Проволочные стойки с 6 парами направляющих	Проволочные стойки с 7 парами направляющих	Поднос для рекламной демонстрации блюд
НАРУЖНЫЕ РАЗМЕРЫ	49 x 65 x 26,5 см	60 x 40 x 4 см	66 x 40,5 x 5,8 см	66 x 40,5 x 5,8 см	60 x 40 см
ВНУТРЕННИЕ РАЗМЕРЫ	43 x 59 см	—	—	—	—
ШТ. В УПАКОВКЕ	1	1	1	1	12

\*\*Не продается в США, Канаде, Мексике, Центральной Америке и Карибском бассейне.

Заявлен патент на крышку с вентиляционным клапаном.

# ТЕЛЕЖКИ CAMCART® — для подносов 46 X 66 CM, ПОДДОНОВ И ПИЩЕВЫХ КОРОБОК

- Для хранения больших количеств горячих и холодных пищевых продуктов на подносах, в поддонах или в пищевых коробках.
- Долговечный полиэтилен и толстый слой теплоизоляции из пеноматериала поддерживают безопасную для пищевых продуктов температуру.
- Прочные, не ржавеющие защелки закреплены в литых монтажных пластинах.
- Литая ручка на задней панели облегчает маневрирование.



Цвета: синевато-серый (401), кофейно-бежевый (157), темно-коричневый (131), Темно-серый (615).

Ролики диам. 15,2 см: 2 с фиксатором, 2 поворотных, 1 с тормозом.

Примечание: перед установкой металлических противней на направляющие охладите их до 121°С.

Пробка с вентиляционным клапаном защищена патентом США D 553,717 S.

Модели 1826DBC и 1826DBCSP зарегистрированы Национальным санитарным фондом США.



## Тележка 1826DTC с 2 отделениями для подносов и противней

Вместимость: 24 направляющих для подносов на центрах 4,92 см (12 на отделение). Вмещает до 24 подносов 46 x 66 см или противней.

## Тележка 1826DBC с 2 отделениями для пищевых лотков

Вместимость: Вместимость: 26 направляющих на центрах 4,92 см (13 на отделение). Вмещает 46 x 66 пищевых лотков.

## Устройство безопасности для тележек Camcart

Предназначенные специально для обеспечения безопасности, наши безопасные тележки снабжены противоударным устройством, которое защищает тележку и пищу.

КОД	НАРУЖНЫЕ РАЗМЕРЫ ОПИСАНИЕ	ВНУТРЕННИЕ РАЗМЕРЫ Ш x Г* x В	УПАКОВКА, Ш x Г x В
1826DTC	для подносов и противней	55 x 84,5 x 162 см	46,4 x 67,3 x 64,6 см
1826DBC	для пищевых лотков	55 x 84,5 x 162	46,4 x 67,3 x 64,9
<b>Тележки Camcart с устройством безопасности</b>			
1826DTCSP	для подносов и противней	55 x 84,5 x 162	46,4 x 67,3 x 64,6
1826DBCSP	для пищевых лотков	55 x 84,5 x 162	46,4 x 67,3 x 64,9

Шт. в упаковке: 1 \*Глубина указана с учетом размеров ручки.

## Camcarriers

- Вмещает подносы 32,5 x 53 см, противни и пищевые лотки Gastronorm.
- Цельная бесшовная конструкция с литыми ручками.

**Цвета:** черного (110), синевато-серый (401), кофейно-бежевый (157), темно-коричневый (131), глубокий синий (186), Темно-серый (615). 1318CC также доступен в ярко-красном цвете (158).

**Примечание:** перед установкой металлических противней на направляющие охладите их до 121°C.

Заявлен патент на крышку с вентиляционным клапаном.



### Тележка Combo

1318CC

Позволяет хранить полуразмерные поддоны, подносы и пищевые лотки разных размеров. Надежно хранит холодную пищу при температуре ниже 4°C, горячую пищу при температуре выше 63°C в течение более чем 4 часов. Штабелируется с UРС300, 300MPC, 1318MTC.

**НАРУЖНЫЕ РАЗМЕРЫ** Ш x Г x В\*: 43,2 x 65,4 x 56,8 см

**ВНУТРЕННИЕ РАЗМЕРЫ** Ш x Г x В: 33,7 x 53,3 x 35,5 см

**ДЛЯ ТЕЛЕЖЕК CAMDOLLY** CD300, CD300H, CD300HB

Шт. в упаковке: 1 \*С ручкой.



### Camcarrier

1826MTC

Вмещает до 6 плоских поддонов 46 x 66 см. Шесть направляющих для подносов с промежутками 5,4 см

**НАРУЖНЫЕ РАЗМЕРЫ** Ш x Г x В\*: 55 x 74,5 x 57 см

**ВНУТРЕННИЕ РАЗМЕРЫ** Ш x Г x В: 46,7 x 66,4 x 35,9 см

**ДЛЯ ТЕЛЕЖЕК CAMDOLLY** CD1826MTC, CD1826MTCNB

Шт. в упаковке: 1 \*С ручкой.



1826HAR

Подъемная страховочная привязь

**РАЗМЕРЫ:** 360,68 см длиной

**Цвет:** бежевый (000).

## Camcarts

- Вмещает подносы 46 x 66 см, противни и пищевые коробки.
- Сверху предусмотрена съемная разделочная доска.
- Безопасный контейнер (SP)\* Содержит устойчивые к попыткам вскрытия компоненты, защищающие как саму тележку, так и ее содержимое. В комплект входят опорные пластины с роликами усиленной конструкции 15,2 x 3,8 см.

**Цвета:** синевато-серый (401), кофейно-бежевый (157), темно-коричневый (131), глубокий синий (186), Темно-серый (615).

**Стандартные ролики:** 15,2 x 3,2 см, 2 с фиксатором, 2 поворотных, 1 с тормозом.

**Ролики усиленной конструкции:** 15,2 x 5 см, 2 с фиксатором, 2 поворотных, без тормозов.

**Примечание:** перед установкой металлических противней на направляющие охладите их до 121°C.

Заявлен патент на крышку с вентиляционным клапаном.



### Тележка CamCart для пищевых коробок

1826LBC / 1826LBCSP\*

Вмещает пищевые коробки 46 x 66 см. Вместимость: 13 направляющих с промежутками 4,45 см

**НАРУЖНЫЕ РАЗМЕРЫ** Ш x Г x В: 55 x 81,5 x 95,5 см

**ВНУТРЕННИЕ РАЗМЕРЫ** Ш x Г x В: 46 x 66,4 x 65,7 см

Шт. в упаковке: 1



### Тележка CamCart для подносов и плоских поддонов

1826LTC / 1826LTCSP\*

Вмещает до 13 подносов или плоских поддонов 46 x 66 см. Тринадцать направляющих для подносов с промежутками 4,45 см

**НАРУЖНЫЕ РАЗМЕРЫ** Ш x Г x В: 55 x 81,5 x 95,5 см

**ВНУТРЕННИЕ РАЗМЕРЫ** Ш x Г x В: 46 x 66,4 x 65,7 см

Шт. в упаковке: 1



### Тележка CamCart для подносов и плоских поддонов

1826LTC3

Вмещает до 7 подносов или плоских поддонов 46 x 66 см. Семь направляющих для подносов с промежутками 9,5 см (промежутки между краями подносов составляют 7,62 см).

**НАРУЖНЫЕ РАЗМЕРЫ** Ш x Г x В: 55 x 81,5 x 95,5 см

**ВНУТРЕННИЕ РАЗМЕРЫ** Ш x Г x В: 46 x 66,4 x 65,7 см

Шт. в упаковке: 1



# ОБОРУДОВАНИЕ ПЕРЕДВИЖНЫХ ТОРГОВЫХ ТОЧЕК





# СИСТЕМА ПИЩЕВОГО ОБСЛУЖИВАНИЯ VERSA

Система пищевого обслуживания Versa обеспечивает возможность индивидуализации без стоимости специального заказа. Неэлектрическая, универсальная, передвижная система поддерживает температуру охлажденных блюд на протяжении нескольких часов в лотках ColdFest® или буфетных холодильниках Buffet Camchiller®. Система изготовлена из прочного и легко очищающегося материала, выдерживающего любые погодные условия. Система пищевого обслуживания Versa обеспечивает бесчисленное разнообразие вариантов, которые удовлетворяют любые требования пищевых учреждений.

- Эргономические впавленные ручки с обеих сторон облегчают перемещение.
- Пищевые бары Versa и рабочие столы Versa снабжены сливным краем, к которому присоединяется шланг для слива и простоты очистки.
- Прикрепите к пищевому бару или рабочему столу торцевой столик для размещения подносов, приправ и изделий из бумаги.

## Тележка Versa

- Подсоедините тележку Versa к пищевому бару или рабочему столу для повышения скорости расчета и более быстрого обслуживания клиентов.
- Тележка Versa состоит из полки регулируемой высоты и стандартного запирающегося ящика и снабжена удобным доступом к источнику электропитания сверху или через переднюю панель.

- Высота направляющих для подносов (поставляются дополнительно) легко регулируется.
- Выдвижная подставка для клавиатуры (поставляется дополнительно) помещается внутри ящика.



Versa Food Service Система распространяется на патент США 9,084,498 B2.



Все компоненты полностью соответствуют требованиям Национального санитарного фонда.



## Прямой и угловой соединительный элемент Versa

Вы можете просто и безопасно объединять несколько компонентов в непрерывную систему, чтобы оптимизировать использование свободного места и максимально разнообразить возможности сбыта.

## Буфетные холодильники Buffet Camchiller

Продлите время безопасного хранения при низкой температуре без использования льда. Двусторонние буфетные холодильники Camchiller рассчитаны на лотки 6,5 и 10 см. Помещается в пищевой бар Versa Food Bar, рабочий стол Versa и настольный пищевой бар.



# СИСТЕМА ПИЩЕВОГО ОБСЛУЖИВАНИЯ VERSA

Система пищевого обслуживания Versa позволяет максимально эффективно использовать свободное пространство, ускорять обслуживание клиентов, добавлять дополнительные секции для рекламы и продажи блюд и создавать высококачественный салат-бар.



## Рабочий стол Versa

- Идеально подходит в качестве стола для приготовления пищи, демонстрационного стола, станции самообслуживания или вспомогательного бара.
- Для реализации закусок и напитков можно соединить рабочий стол с пищевым баром.
- Для каждого рабочего стола Versa доступны крышки отсеков соответствующих цветов.

Модель стандартной высоты.



Все компоненты полностью соответствуют требованиям Национального санитарного фонда.

Versa Food Bar®

Показано: VBR5 показан с 2 опциональными VCS32R и 1 VBRTBL.

## БАР VERSA И РАБОЧИЙ СТОЛ VERSA

- Теперь доступен бар с двумя шкафами для хранения, каждый из которых вмещает до 22,7 кг нескорпортящихся продуктов в одном отделении.



Сканируйте QR-код, чтобы узнать шифр комплекта.



VBR6 с опциональными 2-VBRR6, 2-VBRTBL

Габариты отдела для хранения:  
Д 54,61 х Ш 44,45 х В 45,72 см (каждый шкаф).  
Объем каждого шкафа — 0,11 М³.



Все компоненты полностью соответствуют требованиям Национального санитарного фонда.

# СИСТЕМА ПИЩЕВОГО ОБСЛУЖИВАНИЯ VERSA

КОД	ОПИСАНИЕ	ГАБАРИТЫ Д x Ш x В	ВМЕСТИМОСТЬ (ЧИСЛО ПОЛНОРАЗМЕРНЫХ ЛОТКОВ)	РАЗМЕРЫ ВНУТРЕННЕГО ОТДЕЛЕНИЯ Д x Ш x В
<b>Versa Food Bar® стандартной высоты</b>				
VBR5	152 см со стандартными роликами	175,3 x 108 x 159,4 см	4	132,8 x 53,3 x 18 см
VBRHD5	152 см с роликами усиленной конструкции	175,3 x 108 x 159,4	4	132,8 x 53,3 x 18
VBR6	183 см со стандартными роликами	208,3 x 108 x 159,4	5	165,4 x 53,3 x 18
VBRHD6	183 см с роликами усиленной конструкции	208,3 x 108 x 159,4	5	165,4 x 53,3 x 18
<b>Пищевой бар Versa Food Bar серии Ultra – стандартной высоты</b>				
VBRU5	152 см со стандартными колесами и отделением для хранения	175,3 x 108 x 159,4	4	132,8 x 53,3 x 18
VBRUHD5	152 см с колесами повышенной прочности и отделением для хранения	175,3 x 108 x 159,4	4	132,8 x 53,3 x 18
VBRU6	183 см со стандартными колесами и отделением для хранения	208,3 x 108 x 159,4	5	165,4 x 53,3 x 18
VBRUHD6	183 см с колесами повышенной прочности и отделением для хранения	208,3 x 108 x 159,4	5	165,4 x 53,3 x 18
<b>Низкопрофильные Versa Food Bar</b>				
VBRL5	152 см со стандартными роликами	175,3 x 108 x 141,6	4	132,8 x 53,3 x 18
VBRLHD5	152 см с роликами усиленной конструкции	175,3 x 108 x 141,6	4	132,8 x 53,3 x 18
VBRL6	183 см со стандартными роликами	208,3 x 108 x 141,6	5	165,4 x 53,3 x 18
VBRLHD6	183 см с роликами усиленной конструкции	208,3 x 108 x 141,6	5	165,4 x 53,3 x 18
<b>Рабочие столы Versa стандартной высоты</b>				
VBRT5	152 см со стандартными роликами	175,3 x 68,6 x 92,1	4	132,8 x 53,3 x 18
VBRTHD5	152 см с роликами усиленной конструкции	175,3 x 68,6 x 92,1	4	132,8 x 53,3 x 18
VBRT6	183 см со стандартными роликами	208,3 x 68,6 x 92,1	5	165,4 x 53,3 x 18
VBRTHD6	183 см с роликами усиленной конструкции	208,3 x 68,6 x 92,1	5	165,4 x 53,3 x 18
<b>Рабочий стол Versa серии Ultra – стандартной высоты</b>				
VBRUT5	152 см со стандартными колесами и отделением для хранения	175,3 x 68,6 x 92,1	4	132,8 x 53,3 x 18
VBRUTHD5	152 см с колесами повышенной прочности и отделением для хранения	175,3 x 68,6 x 92,1	4	132,8 x 53,3 x 18
VBRUT6	183 см со стандартными колесами и отделением для хранения	208,3 x 68,6 x 92,1	5	165,4 x 53,3 x 18
VBRUTHD6	183 см с колесами повышенной прочности и отделением для хранения	208,3 x 68,6 x 92,1	5	165,4 x 53,3 x 18
<b>Низкопрофильные рабочие столы Versa</b>				
VBRTL5	152 см со стандартными роликами	175,3 x 68,6 x 74,3	4	132,8 x 53,3 x 18
VBRTLHD5	152 см с роликами усиленной конструкции	175,3 x 68,6 x 74,3	4	132,8 x 53,3 x 18
VBRTL6	183 см со стандартными роликами	208,3 x 68,6 x 74,3	5	165,4 x 53,3 x 18
VBRTLHD6	183 см с роликами усиленной конструкции	208,3 x 68,6 x 74,3	5	165,4 x 53,3 x 18

Шт. в упаковке: 1

КОД	ОПИСАНИЕ	ГАБАРИТЫ Д x Ш x В
<b>Тележка Versa</b>		
VCSWR	С двумя направляющими и стандартными роликами	134 x 81,9 x 109,2 см
VCSWRHD	С двумя направляющими и роликами усиленной конструкции	134 x 81,9 x 109,2
VCS	Со стандартными роликами, без направляющих	81,3 x 81,9 x 109,2
VCSHD	С роликами усиленной конструкции, без направляющих	81,3 x 81,9 x 109,2
<b>Тележка Versa</b>		
VBRC	Прямой соединительный элемент — соединение между двумя пищевыми барами	68,6 x 48,3 x 10,8
VBRC90	Угловой соединительный элемент — соединение между двумя пищевыми барами	91,4 x 91,4 x 10,8
VCS32CNT	Прямой соединительный элемент — соединение между тележкой и пищевым баром/рабочим столом стандартной высоты	68,58 x 51,75 x 8,26
VCSCNL	Прямой соединительный элемент — соединение между тележкой и пищевым баром/рабочим столом малой высоты	68,58 x 51,75 x 21,59

Шт. в упаковке: 1

Пищевой бар Versa, рабочий стол Versa, тележка Versa, соединители, крышки для углублений для лотков цвета: черный (110), \*ярко-красный (158), \*темно-синий (186), \*зеленый «Кентукки» (519). Цвета, доступные только для направляющих подносов и торцевых столов: гранитно-серый (191), \*\*черный (110).

\*Цвета пищевого бара Versa, рабочего стола Versa, тележки Versa, соединителей, крышек для углублений для лотков, направляющих для подносов и торцевого столика (по специальному заказу).

\*\*Изготовление в заказываемых цветах, доступных только для направляющих подносов и торцевых столов. Компоненты, не имеющиеся на складе и изготовленные на заказ, возврату не подлежат.

# ДОПОЛНИТЕЛЬНЫЕ ПРИНАДЛЕЖНОСТИ ДЛЯ САЛАТ-БАРОВ

## Все, что может потребоваться

- Держатели салатниц и салатных чаш для эффективной и удобной подачи салатов, соусов и приправ.
- Направляющие подносов удобны для ваших клиентов.

См. раздел «Пищевые лотки и салатницы из Camwear®».

**Тележка Versa с двойными направляющими подносов (VCSWR и VCSWRHD):** Цвет направляющих подносов — гранитно-серый (191). Чтобы выбрать другой цвет направляющих подносов, вам необходимо заказать тележку Versa без направляющих (VCS или VCSHD) и направляющие подносов (VCS32R) отдельно.

**Цвета направляющих для подносов и приставных столиков:** гранитно-серый (191), «Песчаник» (614).

**Цвет вилового чехла:** непрозрачный (000).

**Цвет держателя таблички:** прозрачный (152).

**Цвет буфетного холодильника Camchiller®:** «Кентукки» (159).

**Цвета разделителей:** белый (148), прозрачный (152).

**Цвета соединителей:** черный (110), ярко-красный (158), темно-синий (186), зеленый «Кентукки» (519).

**Цвет подставки для клавиатуры:** черный (110).

**Цвета держателей салатниц, чаш:** белый (148), гранитно-серый (191).

Пищевой бар серии Versa защищен патентами США D 615,323 S и D 620,730. Пищевые бары Versa серии Ultra защищены патентом США № D702,066 S. Тележка Versa защищена патентом D 653,830 S (США). Буфетный холодильник Camchiller защищен патентом D 618,4765 S (США). На все прочие компоненты подана патентная заявка.

\*Продукты не зарегистрированы Национальным санитарным фондом США (NSF).



- Модель (183 см) с 5 полноразм. лотками с разделителями.
- Модель (152 см) с 4 полноразм. лотками с разделителями.



- Лотки дробных размеров с разделителями можно использовать в различных вариантах. Число используемых лотков различных размеров зависит от индивидуальных требований.

Модели с 2 держателями салатных чаш SBH18 и SBH15. Держатель CPN3 для салатниц вместимостью 1,4 л и 2,6 л.

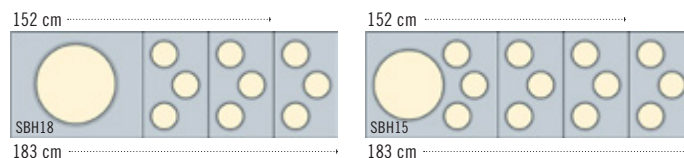

- Модель (183 см) с держ. салат. чаши и 3 держателями салатниц.
- Модель (152 см) с держ. салат. чаши и 2 держателями салатниц.

КОД	ОПИСАНИЕ	ГАБАРИТЫ Д x Ш x В	ШТ. В УПАКОВКЕ
VBRR5	Направляющая для подносов 152 см — пищевой бар Versa Food Bar или рабочий стол Versa	134,6 x 29,2 x 11,6 см	1
VBRR6	Направляющая для подносов 183 см — пищевой бар Versa Food Bar или рабочий стол Versa	167,6 x 29,2 x 11,6	1
VCS32R	Направляющая для подносов — для тележки Versa	71,12 x 29,7 x 12,7	1
VBRTBL	Торцевой стол для пищевого бара Versa Food Bar и рабочего стола Versa	68,6 x 55,88 x 11,43	1
VBRCVR5*	Виниловая крышка для пищевого бара Versa длиной 152 см	185,4 x 110,5 x 116,8	1
VBRCVR6*	Виниловая крышка для пищевого бара Versa Food Bar 183 см	210,8 x 110,5 x 116,8	1
VBRTCVR5*	Виниловая крышка для рабочего стола Versa 152 см	177,8 x 85,1 x 53,3	1
VBRTCVR6*	Виниловая крышка для рабочего стола Versa 183 см	210,8 x 85,1 x 53,3	1
VCSCVR*	Виниловый чехол для тележки Versa	106,7 x 83,8 x 91,4	1
VBRSHTS*	Держатель таблички для пищевого бара Versa	91,4 x 15,2 x 23,5	1
DIV12	30,5 см Разделители	32,39	3
DIV20	51 см Разделители	53,02	3
CPN3	Держатель салатницы 1,4 & 2,6 L	Д 33 x Ш 53	1
SBH15	Держатели салатной чаши (для чаши 38,1 см и трех салатниц)	Д 65,5 x Ш 53	1
SBH18	Держатели салатной чаши (для чаши 45,7 см)	Д 65,5 x Ш 53	1
CPB1220	Буфетный холодильник Buffet Camchiller для пищевых баров Versa, рабочих столов Versa и настольных пищевых баров	46,99 x 32,07 x 10,16	1
VBRCV	Крышка отсека Versa для пищевого бара Versa Food Bar или рабочего стола Versa	53,02 x 33,02 x 5,08	1
VCS32KEYT	Подставка для клавиатуры тележки Versa	52,4 x 25,71 x 5,08	1

Крышка отсека пищевого бара Versa Food Bar. Пищевой бар Versa Food Bar включает модели со шкафом и без него.

# НАСТОЛЬНЫЕ ПИЩЕВЫЕ БАРЫ, БАР-БУФЕТЫ И САНИТАРНЫЕ ЩИТКИ



## Настольные пищевые бары

- Позволяют превращать стол шириной 122-183 см в двухсторонний буфет для самообслуживания с закусками или напитками.

- Отсек с толстой стенкой и пенной теплоизоляцией сохраняет низкую температуру еды в течение нескольких часов с помощью льда или буфетного холодильника Camchiller.
- Сливная пробка позволяет быстро и легко осуществлять очистку.



4FBRTT Настольный пищевой бар  
Имеется в продаже буфетный холодильник Buffet Camchiller®.

## Буфетные бары

- Очень полезны для хранения закусок и прохладительных напитков.
- Буфетный бар с санитарным ограждением находит идеальное применение в местах, где требуются односторонние бары для самообслуживания.

Цвета: черный (110), темно-синий (186), зеленый «Кентукки» (519), ярко-красный (158).

Держатели ковшика и салатниц выпускаются только белого (148), гранитно-серый (191), «Песчаник» (614).

Модели BUF48 и BUF72 зарегистрированы Национальным санитарным фондом США.

Зарегистрировано Национальным санитарным фондом только для непрямого контакта с пищей.



Защитный экран FSG480  
Съемный защитный экран для выгодной демонстрации салатов и десертов.



Основание бара-буфета BUF48  
Способствует реализации охлажденных напитков.



Бар-буфет BBR480 с защитным экраном

КОД	ОБЩИЕ НАРУЖНЫЕ РАЗМЕРЫ	ЕМКОСТЬ ПОЛНОРАЗМЕР. ЛОТКА	РАЗМЕРЫ ВНУТРЕННЕГО ОТСЕКА
<b>Настольные пищевые бары</b>			
	Д x Ш x В		Д x Ш x Г
6FBRTT	181,6 x 84,5 x 68,6 cm	5	159,7 x 51,1 x 16,5 cm
5FBRTT	161,3 x 84,5 x 68,6	4	127,2 x 51,1 x 16,5
4FBRTT	129,5 x 84,5 x 68,6	3	94,6 x 51,1 x 16,5
<b>Бар-буфет</b>			
	Д x Ш x В		Д x Ш x Г
BUF72	171,5 x 61 x 17,8	5	159,7 x 51,1 x 12,7
BUF48	106,2 x 61 x 17,8	3	94,6 x 51,1 x 12,7
<b>Защитный экран</b>			
	Д x Ш x В		Д x Ш
FSG720	187,6 x 41,9 x 62,2	—	171,5 x 38,7
FSG480	121,9 x 41,9 x 62,2	—	106,7 x 38,7
<b>Бар-буфет с защит. экраном</b>			
	Д x Ш x В		Д x Ш x Г
BBR720	187,6 x 61,3 x 62,2	5	159,7 x 51,1 x 12,7
BBR480	121,9 x 61,3 x 62,2	3	94,8 x 51,1 x 12,7

Шт. в упаковке: 1



## СИСТЕМА КИОСКОВ САМКИОСК® — КАЖДОЕ МЕРОПРИЯТИЕ - ВОЗМОЖНОСТЬ ДЛЯ ПРИБЫЛЬНОЙ ТОРГОВЛИ



- Увеличивайте объем продаж у себя на предприятии и в нетрадиционных точках сбыта.
- Два теплоизолированных шкафчика для пищевых продуктов обеспечивают безопасное хранение горячих и холодных блюд и (или) напитков в течение нескольких часов.
- Дополнительные крышки отсеков киоска позволяют закрывать проемы отсеков с пищевыми лотками и увеличивать полезную площадь прилавка.
- Прочное, устойчивое к любым погодным условиям полиэтиленовое внешнее покрытие с теплоизолирующим слоем из пеноматериала, не образует трещин и сколов, не деформируется, не отслаивается и не ржавеет.
- Ролики усиленной конструкции диаметром 15,2 позволяют беспрепятственно перевозить киоск из кухни в точку сбыта, после чего фиксируются.

# ТЕЛЕЖКИ И СИСТЕМА КИОСКОВ CAMKIOSK®



Раздвижные опоры позволяют опускать пол на 30,5 см, что упрощает укладку и хранение тележки.

## Цвета тележек

- 186 Темно-синий
- 158 Ярко-красный

## Цвет пологов

- 157 Кофейно-бежевый

## Цвета тележек

- 191 Гранитно-серый
- 192 Гранитно-зеленый
- 519 Зеленый «Кентукки»
- 426 Черное основание с гранитно-серыми верхом и дверцами

## Цвет пологов

- 519 Зеленый «Кентукки»



Тележка KVC854C с 4 отсеками и пологов

### Рекламируйте свое предприятие

#### БОРДЮР ПОЛОГА И ВЕРХНЯЯ ПАНЕЛЬ ПОЛОГА

(плата взимается отдельно за оформление каждой стороны)

- Один цвет \*\*
- Два цвета \*\*
- Три цвета \*\*

#### ПЕРЕДНЯЯ РЕКЛАМНАЯ ПАНЕЛЬ

(надпись на стандартной панели: «Cruising Café®»)

- Плата за подготовку оформления каждой панели \*\*
- Плата за каждый цвет \*\*

\*\*Цены можно узнать у местного представителя фирмы Cambro.



Удобный запирающийся кассовый ящик (входит в комплект) можно хранить в отсеке для сухих продуктов.



Холодильники Camchiller®, размещенные сверху непосредственно над отсеками для пищевых лотков.



ВЕРХ С 4 ОТСЕКАМИ

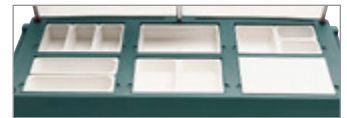

ВЕРХ С 6 ОТСЕКАМИ

КОД	ПОЛНОРАЗМ. ОТСЕКИ	РАЗМЕРЫ Д x Ш x В
<b>Система CamKiosk</b>		
KVC854	4	216 x 85 x 179 см
KVC854C	4	216 x 85 x 239
KVC856	6	216 x 85 x 179
KVC856C	6	216 x 85 x 239
С: Полон		

### Вместимость отделений

Два отделения с дверцами позволяют хранить горячие и холодные продукты в пищевых лотках Gastronorm с крышками. 12 лотков GN 1/1 глубиной 6,5 см, или 8 лотков GN 1/1 глубиной 10 см, или 6 лотков GN 1/1 глубиной 15 см, или 4 лотков GN 1/1 глубиной 20 см. 4 лотка Camtray 2025 или 8 лотков Camtray 3253.

Цвета крышек отсеков: черный (110), ярко-красный (158), темно-синий (186), зеленый «Кентукки» (519), гранитно-серый (191), гранитно-зеленый (192).

Ролики диам. 15,24 см: 2 фиксированных, 2 поворотных, 2 с тормозом.

Цвет разделочной доски: белый (148).

Цвет Camchiller: холодно-голубой (159).

Цвет ThermoBarrier: синевато-серый (401).



Camchiller & ThermoBarrier

КОД	ОПИСАНИЕ	РАЗМЕРЫ Д x Ш x В	ШТ. В УПАКОВКЕ
<b>Дополнительные принадлежности</b>			
CB1220	Разделочная доска	53,5 x 33,5 x 1,3 см	1
CP814	20,32 x 35,56 cm Camchiller	3,81 x 20,32 x 35,56	1
CP1220	Холодильник Camchiller	53 x 33 x 3,8	1
WCR1220	Крышка отсека	53,5 x 33 x 5	1
1600DIV	Полка ThermoBarrier® с теплоизоляцией	53 x 33,5 x 3,8	2



# ТЕЛЕЖКА С РУКОМОЙНИКОМ, РАБОЧАЯ СТАНЦИЯ И СТОЙКА ДЛЯ ОБОРУДОВАНИЯ SAMKIOSK®

## Тележка с раковиной

- Автономный электрифицированный передвижной рукомоюник используется отдельно или в сочетании с передвижным киоском SamKiosk.
- Подает горячую и холодную воду; запас воды позволяет мыть руки до 70 раз.
- В комплект входит: двойная мойка, два бака 19 л с пресной водой, два ведра 28,5 л для отработанной воды, диспенсер с мылом для рук и держатель для рулона бумажных полотенец.
- Прочный полиэтилен не растрескивается, не деформируется, не отслаивается, не обкалывается и не ломается.

- Тележка с раковиной предназначена для мытья рук. В ней не установлен фильтр для очистки питьевой воды.
- Кран соответствует нормативным ограничениям содержания свинца.

Цвета: гранитно-серый (191), гранитно-зеленый (192), гранитно-красный (193), гранитно-песочный (194), темно-синий (186), ярко-красный (158), зеленый «Кентукки» (519), гранитно-зеленое основание с черными верхом и дверцами (425), черное основание с гранитно-серыми верхом и дверцами (426).

Ролики диам. 15,2 см: 2 фиксированных, 2 поворотных, 2 с тормозом.

Тележка с раковиной защищена патентом США № 6 173 458 В1.



Только водяной насос.

Водяной насос для рукомоюника, сертификация UL и CE.



Нагреватель воды и водяной насос потребляют не более 11,25 А и 0,7 А соответственно. Электрическая система тележки с раковиной потребляет, в среднем, 10 А.

Поставляется кран ADA. Обращайтесь за информацией в отдел обслуживания заказчиков фирмы Cambro.

Тележка с раковиной предназначена для мойки вручную. В ней не предусмотрен очистительный фильтр для получения питьевой воды.

КОД	НАПРЯЖ. (ВОЛЬТ)	РАЗМЕРЫ Д x Ш x В
KSC402	110V	103 x 84 x 116 cm

Шт. в упаковке: 1

## Передвижная рабочая станция

- Используется для сбыта пищевых продуктов в меню, для расширения рабочего пространства и для выполнения всех операций, связанных с продажей.
- Вместительный шкафчик очень полезен для сухого хранения потребляемых материалов.
- Чрезвычайно долговечный погодозащищенный полиэтилен не растрескивается, не деформируется, не отслаивается, не обкалывается, не ржавеет и не ломается.

Цвета: Гранитно-серый (191), гранитно-зеленый (192), темно-синий (186), ярко-красный (158), зеленый «Кентукки» (519), гранитно-зеленое основание с черными верхом и дверцами (425), черное основание с гранитно-серыми верхом и дверцами (426).

Ролики диам. 15,2 см: 2 фиксированных, 2 поворотных, 2 с тормозом.

Площадь поверхности: 57,2 x 66 см.



Показано с дополнительной кухонной доской и держателем для бумажных полотенец в рулоне.

КОД	ОПИСАНИЕ	РАЗМЕРЫ Д x Ш x В
KWS40	Рабочая станция	103 x 84 x 116 cm
CB1220	Разделочная доска	53,5 x 33,5 x 1,3

Шт. в упаковке: 1

## Передвижные стойки для оборудования

- Находят идеальное применение в качестве стоек для самообслуживания, приготовления продуктов или выполнения кассовых операций.
- В прилавке и в боковой панели предусмотрены отверстия для электрических проводов и кабелей.
- Прочный и легкий полиэтилен не растрескивается, не деформируется, не отслаивается, не обкалывается, не ржавеет и не ломается.
- Сборка не требуется.

Цвет: черный (110).

Ролики диам. 12,7 см: 2 фиксированных, 2 поворотных с тормозом

\*Заказное изделие, нет на складе — возврату не подлежит.



Вырез обеспечивает свободное место, удобное для кассира.

КОД	ОПИСАНИЕ	НАРУЖНЫЕ РАЗМЕРЫ ШИР. x ГЛ. x ВЫС.**
ES28	Только стойка	71 x 71 x 99 cm
ES28RL*	Стойка с направляющей с правой и левой сторон ящика	112 x 71 x 99

\*\*С напр. Подн. Высота указана с учетом роликов.

# ТОРГОВЫЕ ТЕЛЕЖКИ CAMCRUISER®

- Извлекайте дополнительные прибыли от продажи блюд из кухни или в кафетерии и сокращайте время ожидания.
- Прочный полиэтилен не растрескивается, не деформируется, не отслаивается, не обкалывается, не ржавеет и не ломается.
- По индивидуальному заказу на демонстрационную панель наносится эмблема или надпись, выбранные заказчиком.
- В крупных моделях CVC724 и CVC72 предусмотрены теплоизолированные отделения для хранения пищевых продуктов и отсеки для полноразмерных пищевых лотков.
- Компактная модель CVC55 имеет два открытых отсека для хранения, одинарный отсек для лотков с пищевыми продуктами, кухонную доску и зонт.

Цвет тележки	Цвет зонта
Черный (110)	
Ярко-красный (158)	
Зеленый «Кентукки» (519)	
Гранитно-серый (191)	
Гранитно-зеленый (192)	



CVC724

РАЗМЕРЫ ОТКРЫТОГО ОТДЕЛЕНИЯ:  
Ш 33,5 х Г 61,5 х В 34 см

## CVC72 и CVC724



В тележке CVC724 предусмотрены 4 полноразмерных отсека для пищевых лотков. Для того, чтобы увеличить площадь рабочей поверхности, закрывайте отсеки разделочными досками или крышками для отсеков.



В тележке CVC72 предусмотрены 1 полноразмерный отсек для пищевых лотков и два более крупных отсека для закусок в упаковках.



В открытом отделении помещаются кассовый ящик и лоток.



CVC72

КОД	CVC724	CVC72	CVC55
<b>НАРУЖНЫЕ РАЗМЕРЫ*</b> Д x Ш x В	189 x 81 x 239 см	189 x 81 x 239 см	140 x 80 x 238 см
<b>ВЫСОТА ПРИЛAVKA</b>	93 см	93 см	101 см
<b>ВМЕСТИМОСТЬ ОТСЕКОВ</b>	4 GN 1/1	Центральный отсек, 1 GN 1/1 2 отсека по бокам, Д 56 x Ш 39 x Г 15 см	1 GN 1/1
<b>ВМЕСТИМОСТЬ ЗАКРЫТЫХ ОТДЕЛЕНИЙ (КАЖДОГО)</b>	2 лотка GN 1/1 гл. 20 см + 2 лотка GN 1/1 гл. 6,5 см или 4 лотка GN 1/1 гл. 15 см или 6 лотков GN 1/1 гл. 10 см или 8 лотков GN 1/1 гл. 6,5 см или 4 лотка Camtray 2025 или 8 лотков Camtray 3253	2 полноразм. лотка гл. 20 см + 2 лотка GN 1/1 гл. 6,5 см или 4 лотка GN 1/1 гл. 15 см или 6 лотков GN 1/1 гл. 10 см или 8 лотков GN 1/1 гл. 6,5 см или 4 лотка Camtray 2025 или 8 лотков Camtray 3253	—
<b>ВМЕСТИМОСТЬ ОТКРЫТОГО ОТДЕЛЕНИЯ</b>	1 лоток GN 1/1 гл. 15 см или 2 лотка GN 1/1 гл. 10 см или 3 лотка GN 1/1 гл. 6,5 см	1 лоток GN 1/1 гл. 15 см или 2 лотка GN 1/1 гл. 10 см или 3 лотка GN 1/1 гл. 6,5 см	—
<b>ДИАМЕТР ЗОНТА</b>	183 см	183 см	152 см
<b>РОЛИКИ</b>	20,3 см - 4 поворотных с тормозом	20,3 см - 4 поворотных с тормозом	15,2 см - 2 фиксированных, 2 поворотных с тормозом
<b>КАССОВЫЙ ЯЩИК</b>	Да	Да	—
<b>ПАНЕЛЬ ДЛЯ МЕНЮ</b>	Да	Да	—
<b>РЕКЛАМНАЯ ПАНЕЛЬ</b>	Да	Да	Да
<b>ВПЛАВЛЕННЫЕ РУЧКИ</b>	2	2	1

\*Укомплектована зонтом. Высота торгового прилавка 130 см.





CVC55

Устройство поставляется с зонтом и кухонной доской. Передняя демонстрационная панель может быть персонализирована.

Цвет разделочной доски: белый (148).

Цвет Camchiller: холодно-голубой (159).

Цвета разделителей: белый (148), прозрачный (135).

Цвет ремня: черный (110).

Цвет полки с теплоизоляцией Thermo Barrier®: синевато-серый (401).

Цвет крышек отсеков соответствует цвету тележки.

патентом США № 362,102.



Холодильник Camchiller, полка ThermoBarrier и разделитель.



Открытые отделения обеспечивают быстрый доступ к оборудованию и запасам продуктов во время продажи. Дополнительный предохранительный ремень продается отдельно.

**РАЗМЕРЫ ЛЕВОГО ОТДЕЛЕНИЯ:**

Ш 61,5 x Г 72,5 x В 70 см

**РАЗМЕРЫ ПРАВОГО ОТДЕЛЕНИЯ:**

Ш 54,5 x Г 72,5 x В 70 см



Тележка Camcruiser для пиццы



Тележка Camcruiser для бутербродов



Тележка Camcruiser для горячих сосисок



Тележка Camcruiser для холодных напитков

## Индивидуализация дизайна рекламной панели

Заказчик предоставляет полностью доработанный, готовый к воспроизведению графический дизайн и указывает его расположение на рекламной панели.

Необходимо также указать распределение цветов. Заказчик выбирает от 1 до 4 цветов.

**Площадь оттиска:**

CVC72 и CVC724

Ш 53,5 x В 74,5 см

CVC55 Ш 112,5 x В 74,5 см.

В случае необходимости доработки дизайна взимается плата за работу художника-оформителя, в размере \*\*долл. в час.

Если потребуется дополнительная плата за доработку, представитель фирмы Cambro сообщит об этом.

За подготовку каждого дизайна взимается плата в размере \*\*долл., плюс \*\*долл. за каждый цвет.

Оформленная продукция изготавливается в течение трех недель после окончательного утверждения пробных оттисков.

CVC72 и CVC724 - если заказчик не требует индивидуализации дизайна, во всех комплектах поставляется рекламная панель «Campus Cuisine».

\*\*Цены можно узнать у торгового представителя фирмы Cambro.

## CVC55



Предлагайте более разнообразный ассортимент блюд, пользуясь полноразмерными пищевыми лотками, лотками дробных размеров и разделителями.



Электрический кабель или шланг для подачи углекислого газа пропускается через отверстие 10 x 17 см в прилавке. Крышка поставляется в стандартном комплекте тележки.

КОД	ОПИСАНИЕ	ДЛЯ	НАР. РАЗМЕРЫ Д x Ш x В
<b>Дополнительные принадлежности</b>			
CB1220	Разделочная доска	CVC724, CVC72, CVC55	53,5 x 33,5 x 1,3 см
CP1220	Camchiller®	CVC724, CVC72	53 x 33 x 3,8
DIV12	Разделитель, длина	CVC724, CVC72, CVC55	длина 32,5
WCR1220	Крышка отсека	CVC724, CVC72, CVC55	53,5 x 33 x 5
730STP	Ремень	CVC55	—

DIV12 шт. в упаковке: 3 730STP шт. в упаковке: 2 Прочие модели, шт. в упаковке: 1 Холодильный элемент Camchiller, теплоизолирующая перегородка ThermoBarrier и разделители не зарегистрированы Национальным санитарным фондом США.

# СТАНЦИЯ CAMSHELVING® FLEX

- Устанавливая портативные станции типа "возьми-и-иди" в удобных местах позволит сократить время обслуживания и тем самым увеличит время приема пищи.
- Идеальное решение для быстрого завтрака, предложения свежих фруктов и овощей, стимулируя программы порционных продаж, а также ужинов или летнего питания.
- Используйте черные лотки Camwear® и угловые разделители для обеспечения современного внешнего вида и легкого доступа к предметам.



КОД	ОПИСАНИЕ	РАЗМЕРЫ Г x Д x В	КОЛИЧЕСТВО
<b>Упаковка EMU244870FXPKG включает</b>			
EMPK2470	Комплекты передвижных стоек с роликами	610 x 1220 x 1778 mm	2
EMTR482PK	Передвижные перекладины	1220	4
EDBA	Угловые разделители	610	36
CSID6	Идентификационные метки	25 x 152	24
<b>Дополнительные принадлежности</b>			
EMSK2448S1	Комплект сплошных полок	610 x 1220	1
12189CW135	Прозрачная пищевая коробка Camwear	305 x 460 x 230	12
1218SCCW135	Прозрачная Camwear SlidingLid™	305 x 460	12
CP814159	Охлаждающий элемент	Д 355,6 x Ш 203,2 x В 38	12

КОД	ОПИСАНИЕ	РАЗМЕРЫ Г x Д x В	КОЛИЧЕСТВО
<b>Упаковка CPMU244867FXPKG включает</b>			
CPMPK2467	Комплекты передвижных стоек с роликами	610 x 1220 x 1778 mm	2
CPTR482PK	Перекладины	1220	4
CSDBA	Угловые разделители	610	36
CSID6	Идентификационные метки	25 x 152	24
<b>Дополнительные принадлежности</b>			
CPSK2448S1	Комплект сплошных полок	610 x 1220	1
16CW110	Черные пищевые лотки Camwear	325 x 530	12
CP814159	Охлаждающий элемент	Д 355,6 x Ш 203,2 x В 38	12



## Угловые разделители

Позволяет безопасно хранить гастремкости и коробки на местах, обеспечивающий легкий к ним доступ.



## Коробка для хранения пищи Camwear

Ударопрочная и надежная прозрачная коробка обеспечивает видимость содержания. Идеальна для подачи фруктов и овощей в течение дня и сохранения их свежими в холодильнике или морозильной камере ночью.



## Пищевые Лотки из Camwear

Хранение, транспортировка и подача - все на одном лотке. Надежные черные пищевые лотки имеют гладкий современный вид и их легко чистить и хранить, когда они не используются.



## Охлаждающий элемент

Храните чувствительные к температуре продукты в течение часов при использовании Охлаждающего элемента. Уменьшите риск перекрестного заражения за счет отказа от использования льда.

# ОРГАНИЗАТОРЫ СЕРИИ VERSA

- Используются для хранения не портящихся приправ, столовых приборов одноразового пользования и бумажных салфеток.
- По желанию заказчика поставляются организаторы с конфигурацией отсеков 2 x 3, 2 x 4, 3 x 3 или 3 x 4.
- Изготавливаются из цельного бесшовного полиэтилена.
- Устанавливаются на плоской горизонтальной поверхности или на стене (каждый отсек вмещает до 4,5 кг продукта).
- Легко собираются и очищаются.

Цвета: черный (110), темно коричневый (131), серый в крапинку (480), голубой (401).

Набор контейнеров и стоек Versa.

Цвета: черный (110), серый в крапинку (480).



«СКЛАДСКИЕ АРТИКУЛЫ И ЦВЕТА НА ЕВРОПЕЙСКОМ СКЛАДЕ»

5412CBP: (131), (480)

6RS6: (480)



На иллюстрации показан организатор 12RS12 серии Versa, смонтированный на стене.



Все ящики продаются отдельно.  
5412CBP



12RS12



9RS9



8RS8



6RS6

КОД	ОПИСАНИЕ	РАЗМЕРЫ ИЗДЕЛИЯ	ШТ. В УПАКОВКЕ
Ящики		Ш x Г x В	
5412CBP	Только ящик	13 x 30,5 x 11 см	12
<b>Комбинированный комплект серии Versa</b>		Д x Г x В (всего комплекта в сборе)	
12RS12	Стойка с 12 ящиками	64,8 x 54,3 x 36,2	1
9RS9	Стойка с 9 ящиками	51,1 x 54,3 x 36,2	1
8RS8	Стойка с 8 ящиками	64,8 x 48,8 x 24,1	1
6RS6	Стойка с 6 ящиками	51,1 x 48,8 x 24,1	1







# ПЕРЕДВИЖНЫЕ БАРЫ CAMBARS®

- Стильные передвижные бары для напитков позволяют организовать обслуживание в любой обстановке.
- Предлагаются на выбор три системы: экономичная система для подачи напитков из бутылок и банок, а также частично и полностью укомплектованные системы подачи газированных напитков, предварительно смешиваемых (в канистрах) и смешиваемых при обслуживании (из ингредиентов в картонных упаковках).
- Доступны три размера.
  - Крупная модель BAR730 находит идеальное применение при обслуживании банкетов и вечеринок, на которых подаются коктейли.
  - Модель средних габаритов BAR650 помещается в стандартных лифтах и очень полезна при обслуживании многолюдных мероприятий.
  - Небольшая модель BAR540 отличается исключительной портативностью и позволяет организовать обслуживание в помещениях с ограниченным свободным пространством.
- Все модели поставляются с предохранительным бампером и закрытой раковинкой для льда вместимостью 36,3 Кг. Модель BAR540 поставляется с открытой раковинкой.
- Ударопрочный, устойчивый к любым погодным условиям полиэтилен, не образует трещин и сколов, не деформируется, не отслаивается, не ржавеет и не ломается.
- Легкое, передвижное оборудование.
- Сборка-разборка, очистка и приготовление не требуют больших затрат времени.



Модель BAR650 показана в стандартном оформлении в цвете гранитного песка (194).



Модель BAR650DS показана в дизайнерском оформлении "Седона" (668).

## ТРИ РАЗМЕРА

## ТРИ СИСТЕМЫ

	<b>ЭКОНОМИЧНАЯ СИСТЕМА</b>	<b>ОСНОВНАЯ СИСТЕМА</b>	<b>УКОМПЛЕКТОВАННАЯ СИСТЕМА</b>
<b>Большая модель BAR730</b> 	<ul style="list-style-type: none"> <li>• Для продажи напитков в бутылках и банках или для смешивания напитков.</li> <li>• Поставляется с отделением для льда и с выдвигной кареткой на направляющих.</li> <li>• Стандартное или дизайнерское оформление.</li> </ul>	<ul style="list-style-type: none"> <li>• Частично оборудована для смешивания напитков или для разлива предварительно смешанных газированных напитков.</li> <li>• Оператор заканчивает дооснащение системы.</li> <li>• Стандартное или дизайнерское оформление.</li> </ul>	<ul style="list-style-type: none"> <li>• Полностью оборудована изготовителем для смешивания напитков или для разлива предварительно смешанных газированных напитков.</li> <li>• Стандартное или дизайнерское оформление.</li> </ul>
<b>Среднего размера модель BAR650</b> 	Стандартное оформление BAR 650  Дизайнерское оформление BAR 650DS	Стандартное оформление BAR 650CP  Дизайнерское оформление BAR 650DSCP	Стандартное оформление BAR 730PM, BAR 730PMT, BAR 730PMT220, BAR 730DX  Дизайнерское оформление BAR 730DSPM, BAR 730DSPMT, BAR 730DSPMT2, BAR 730SDSX
<b>Компактный бар модель BAR540</b> 	Стандартное оформление BAR 540  Дизайнерское оформление BAR 540DS	—  —	—  —

# КОМПЛЕКТЫ ПЕРЕНОСНЫХ БАРОВ САМВАР® И ВСПОМОГАТЕЛЬНЫЕ ПРИНАДЛЕЖНОСТИ

Стандартное оборудование, пистолет для разлива безалкогольных напитков, стандартное и дизайнерское оформление комплектов

УКОМПЛЕКТОВАННАЯ СИСТЕМА  
Для разлива предварительно смешанных напитков (канистры)

Оборудование стандартного оформления Оборудование дизайнерского оформления	ЭКОНОМИЧНАЯ			ОСНОВНАЯ СИСТЕМА		УКОМПЛЕКТОВАННАЯ СИСТЕМА Для смешивания напитков из ингредиентов (контейнеры в коробках)				УКОМПЛЕКТОВАННАЯ СИСТЕМА Для разлива предварительно смешанных напитков (канистры)	
	BAR540 BAR540DS	BAR650 BAR650DS	BAR730 BAR730DS	BAR650CP BAR650DSCP	BAR730CP BAR730DSCP	BAR650PM BAR650DSPM	BAR650PMT BAR650DSPMT	BAR730PM BAR730DSPM	BAR730PMT BAR730DSPMT	BAR650DX BAR650DSDX	BAR730DX BAR730DSDX
Насосы для подачи сиропа						3 ea	3 ea	6 ea	6 ea		
Стойка (вмещает по 3 коробки)						1	1	2	2		
Сатуратор						ДА	ДА	ДА	ДА		
Регулятор с манометром						ДА	ДА	ДА	ДА	ДА	ДА
Зажим и цепь для трубки				ДА	ДА	ДА	ДА	ДА	ДА	ДА	ДА
Охлаждающая пластина с 8 точками теплообмена в емкости для льда				ДА	ДА	ДА	ДА	ДА	ДА	ДА	ДА
Крышка отделения для льда	Только раковина	ДА	ДА	ДА	ДА	ДА	ДА	ДА	ДА	ДА	ДА
Удерживающих ремня		1	2	1	2	1	1	2	2	1	2
Наконечник (6 или 8 кнопок)								8	8		6
Каретка на направляющих (5 или 7 бутылок)	5	7	7	7	7	7	7	7	7	7	7
Водяной насос						ДА	ДА	ДА	ДА		
Водяной бак							ДА		ДА		
Переходник для подачи воды						ДА	ДА	ДА	ДА		
Контейнер для слива грязной воды		ДА	ДА	ДА	ДА	ДА	ДА	ДА	ДА	ДА	ДА
Виниловый чехол	ДА	ДА	ДА	ДА	ДА	ДА	ДА	ДА	ДА	ДА	ДА

Ролики: все модели BAR540 — четыре поворотных ролика диам. 12,7 см, в т. ч. два с тормозом; все модели BAR650 и BAR730 — четыре поворотных ролика диам. 15,24 см, в т. ч. два с тормозом.

## Наконечник для смешивания напитков фирмы Wunder-Bar®



Для смешивания ингредиентов, 8 кнопок  
(укомплектованная система BAR730)



Для разлива смешанных напитков, 6 кнопок  
(укомплектованная система BAR730)

- Быстрый разлив, низкое пенообразование.
- Гарантия фирмы Wunder-Bar на 2 года.
- Кобура со сливным стоком.
- Поставляется только с укомплектованными системами.

## Цвета стандартного оформления BAR540, BAR650, BAR730



110 черный  
191 Гранитно-серый  
194 гранитно-песочный

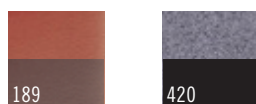

189 коричневатокрасный  
420 Гранитно-серый с черной основой

BAR540 Только

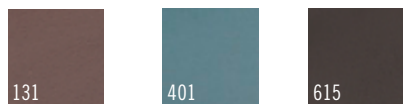

131 темно-коричневый  
401 синева-серый  
615 темно-серый

## Дизайнерское оформление Только BAR650, BAR730

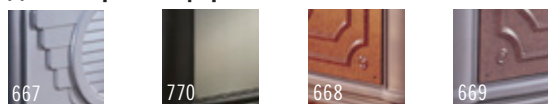

667 Манхэттен  
770 Чикаго  
668 Седона  
669 Кармел

Варианты цветовой гаммы дизайнерского оформления модели BAR540 указаны в подробном описании модели BAR540.

## Эксклюзивная охлаждающая пластина

- Патентованная конструкция со стоками позволяет растаявшему льду стекать через сливное отверстие внизу емкости со льдом в ведро для отработанной воды.
- Теплообмен, осуществляемый через охлаждающую пластину, позволяет охладить жидкости, дозируемые с помощью пистолета для разлива безалкогольных напитков.



Охлаждающая пластина защищена патентами США 5,743,602.

## Дополнительные принадлежности для баров Sambars

КОД	ОПИСАНИЕ
650WS	Проволочная полка для BAR650's
730WS	Проволочная полка для BAR730's
730SR	Выдвижная стойка на 7 бутылок
BAR54SR	Выдвижная стойка на 5 бутылок

Шт. в упаковке: 1

730SR Каретка на направляющих цвета: Черный (110), Темно-коричневый (131), Гранитно-серый (191).

BAR54SR Каретка на направляющих цвета: Черный (110), Темно-коричневый (131), Гранитно-серый (191), Гранитно-песочный (194), Синева-черный (401).

# ХАРАКТЕРИСТИКИ СИСТЕМЫ ДЛЯ СМЕШИВАНИЯ НАПИТКОВ САМВАР®

## Максимум функциональности

- Наконечник для разлива безалкогольных напитков и защищенная GFI розетка на 110 В эргономично размещены для удобства пользователя и оптимального использования рабочего пространства.
- Зарегистрированная в фонде NSF линия подачи напитков с промываемой прокладкой Glas-Flex™ обеспечивает простоту промывания и смены напитков даже с очень интенсивным вкусом.
- Гигиеничность и простота очистки.

## Спереди

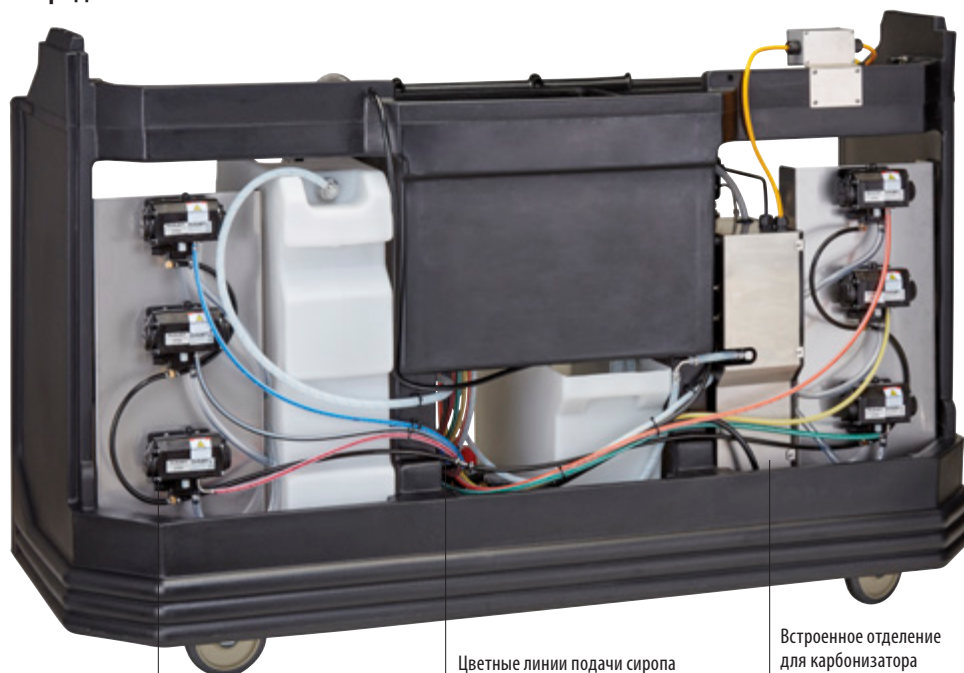

Насосы встроены в емкость из нержавеющей стали.

Цветные линии подачи сиропа с промываемой прокладкой Glas-Flex обеспечивают простоту промывания и смены сиропов даже с очень интенсивным вкусом.

Встроенное отделение для карбонизатора защищено GFI.

## Сзади

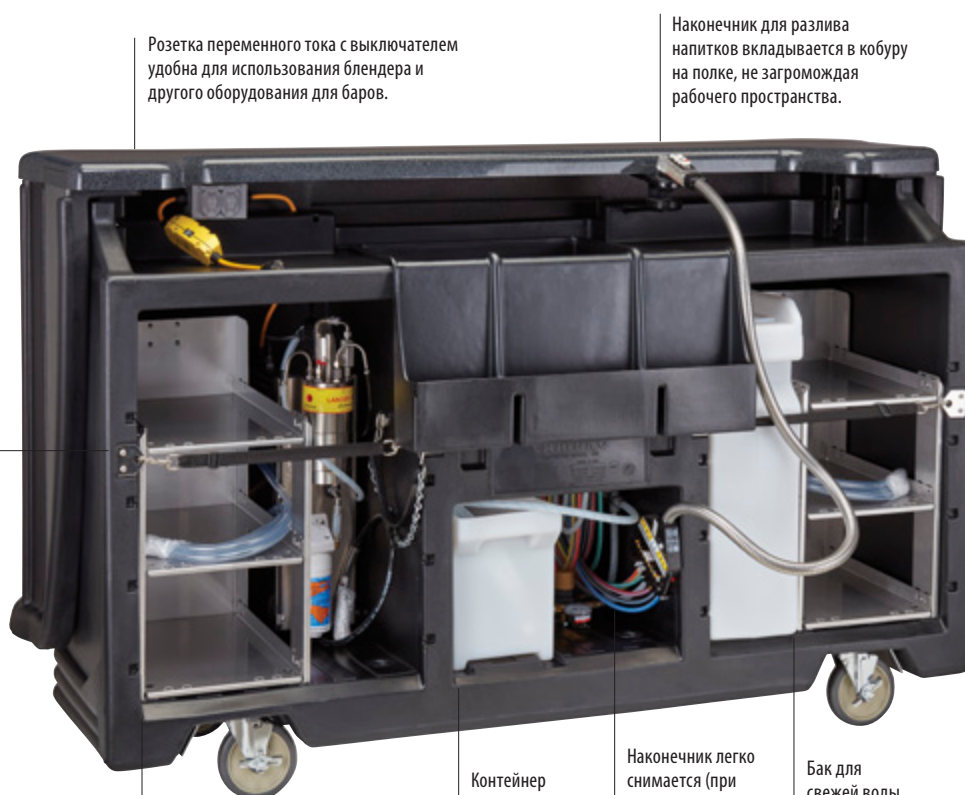

Розетка переменного тока с выключателем удобна для использования блендера и другого оборудования для баров.

Наконечник для разлива напитков вкладывается в кобуру на полке, не загромождая рабочего пространства.

Баки прикреплены к системе ремнями с литыми анкерными креплениями.

Стойка из нержавеющей стали держит мешки-вкладыши.

Контейнер для отходов

Наконечник легко снимается (при необходимости).

Бак для свежей воды



# ПЕРЕДВИЖНЫЕ БАРЫ SAMBARS® — УКОМПЛЕКТОВАННАЯ СИСТЕМА BAR730

Система для смешивания напитков из ингредиентов с контейнером для сиропа в коробке емкостью 18,9 л (вмещает до 6 контейнеров в коробках и 1 баллон углекислого газа.)

## BAR730PM И BAR730DSPM

Включает стандартное оборудование основной системы, а также:

- 1 пистолет для разлива безалкогольных напитков с последующим смешиванием (8 кнопок).
- 1 карбонизатор.
- 2 стойки из нержавеющей стали для емкостей с сиропом.
- 6 насосов с мешком-вкладышем.
- 1 манометр регулировки подачи CO<sub>2</sub> и трубка.
- Линия подвода воды из городского водопровода.

## BAR730PMT, BAR730DSPMT, BAR730PMT220 И BAR730DSPMT2

Включает все перечисленные выше компоненты, а также: 1 водяной бак на 64,3 л и 1 водяной насос. Линия подвода воды из городского водопровода не включена.

КОД	НАПРЯЖЕНИЕ	ВОДЯНОЙ БАК	РАЗМЕРЫ Ш x Г x В	ВОДЯНОЙ БАК
<b>Стандартное оформление</b>				
BAR730PM	110	Нет	184,8 x 66 x 121,9 cm	152 Kg
BAR730PMT	110	ДА	184,8 x 66 x 121,9	157
BAR730PMT220	220	ДА	184,8 x 66 x 121,9	157
<b>Дизайнерское оформление</b>				
BAR730DSPM	110	Нет	197,2 x 72,4 x 120,7	176
BAR730DSPMT	110	ДА	197,2 x 72,4 x 120,7	181
BAR730DSPMT2	220	ДА	197,2 x 72,4 x 120,7	181



Модель BAR730SDX показана в дизайнерском оформлении «Кармел» (669).

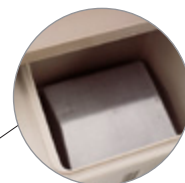

Охлаждающая пластина



Насос и карбонизатор

BAR730DSPMT Показано с баком для воды и стойками для мешков-вкладышей.



Все передвижные бары SamBar поставляются с виниловыми чехлами. Чехлы не зарегистрированы Национальным санитарным фондом США (NSF).

Система для разлива предварительно смешанных напитков с канистрами для газированных напитков емкостью 18,9 л (вмещает до 7 канистр и 1 баллон углекислого газа.)

## BAR730DX И BAR730SDSX

Включает стандартное оборудование основной системы, а также:

- 1 пистолет для разлива безалкогольных напитков с последующим смешиванием (6 кнопок).

КОД	ВОДЯНОЙ БАК	РАЗМЕРЫ Ш x Г x В	ВОДЯНОЙ БАК
<b>Стандартное оформление</b>			
BAR730DX	Нет	184,8 x 66 x 121,2 cm	133 Kg
<b>Дизайнерское оформление</b>			
BAR730SDSX	ДА	197,2 x 72,4 x 120,7	151

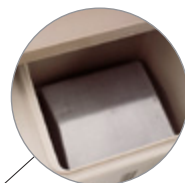

Охлаждающая пластина



BAR730DX



# ПЕРЕДВИЖНЫЕ БАРЫ CAMBARS® — ОСНОВНАЯ И ЭКОНОМИЧНАЯ СИСТЕМЫ

## Основная система BAR730 частично оборудована для разлива газированных напитков

Не оборудована системой с пистолетом для разлива газированных напитков с предварительным или последующим смешиванием.

### Включает:

- 1 герметизированная охлаждающая пластина с 8 точками теплообмена.
- 1 цепь подачи CO<sub>2</sub>.
- 1 направляющая для быстрой подачи (7 бутылок).
- Одна емкость для льда 36,3 кг.
- 1 крышка емкости для льда.
- 1 ведро для отработанной воды.
- 2 фиксирующих ремня.
- Четыре поворотных колеса 15,24 см, 2 с тормозным устройством.
- 1 виниловая крышка.

КОД	РАЗМЕРЫ Ш x Г x В	ВОДЯНОЙ БАК
Стандартное оформление		
BAR730CP	184,8 x 66 x 121,9 см	132 Кг
Дизайнерское оформление		
BAR730DSCP	197,2 x 72,4 x 120,7	146



Охлаждающая пластина

### BAR730DSCP

Показано с четырьмя дополнительными проволочными держателями; подробную информацию см. в разделе "Комплекты переносных баров Cambar и вспомогательные принадлежности".

## Экономичная система BAR730 для подачи бутылочной и баночной продукции и смешивания напитков

### Включает:

- 1 направляющая для быстрой подачи (7 бутылок).
- Одна емкость для льда 36,3 кг.
- 1 крышка емкости для льда.
- 1 ведро для отработанной воды.
- 2 фиксирующих ремня.
- Четыре поворотных колеса 15,24 см, 2 с тормозным устройством.
- 1 виниловая крышка.

КОД	РАЗМЕРЫ Ш x Г x В	ВОДЯНОЙ БАК
Стандартное оформление		
BAR730	184,8 x 66 x 121,9 см	90 Кг
Дизайнерское оформление		
BAR730DS	197,2 x 72,4 x 120,7	111,2



# ПЕРЕДВИЖНЫЕ БАРЫ CAMBARS® — УКОМПЛЕКТОВАННАЯ СИСТЕМА BAR650

Система для смешивания напитков из ингредиентов с контейнером для сиропа в коробке емкостью 18,9 л (Рассчитано максимум на 3 мешка-вкладыша и 1 бак CO<sub>2</sub>.)

## BAR650PM И BAR650DSM

Включает стандартное оборудование основной системы, а также:

- 1 пистолет для разлива безалкогольных напитков с последующим смешиванием.
- 1 карбонизатор.
- 1 стойка из нержавеющей стали для мешков-вкладышей.
- 3 насоса с мешком-вкладышем.
- 1 манометр регулировки подачи CO<sub>2</sub> и трубка, шланг и линии подачи.
- линия подвода воды из городского водопровода.
- Водяной насос.
- Фильтр для воды.

## BAR650PMT, BAR650DSPMT, BAR650PMT220 И BAR650DSPMT2

Включает все перечисленные выше компоненты, а также: 1 водяной бак на 64,3 л и 1 водяной насос. Линия подвода воды из городского водопровода не включена.

КОД	НАПРЯЖЕНИЕ	ВОДЯНОЙ БАК	РАЗМЕРЫ Ш x Г x В	ВОДЯНОЙ БАК
<b>Стандартное оформление</b>				
BAR650PM	110	Нет	171,5 x 72,4 x 120,7 cm	137 Kг
BAR650PMT	110	ДА	171,5 x 72,4 x 120,7	142
BAR650PMT220	220	ДА	171,5 x 72,4 x 120,7	142
<b>Дизайнерское оформление</b>				
BAR650DSM	110	Нет	171,5 x 72,4 x 120,7	158
BAR650DSPMT	110	ДА	171,5 x 72,4 x 120,7	163
BAR650DSPMT2	220	ДА	171,5 x 72,4 x 120,7	163



Охлаждающая пластина

UL US LISTED  
Насос и карбонизатор

BAR650DSPMT  
Показано с баком для воды и стойкой для мешков-вкладышей.

Система для разлива предварительно смешанных напитков с канистрами для газированных напитков емкостью 18,9 л (вмещает до 7 канистр и 1 баллон углекислого газа.)

## BAR650DX И BAR650SDX

Включает стандартное оборудование основной системы, а также:

- 1 пистолет для разлива безалкогольных напитков с последующим смешиванием.

КОД	РАЗМЕРЫ Ш x Г x В	ВОДЯНОЙ БАК
<b>Стандартное оформление</b>		
BAR650DX	171,5 x 72,4 x 120,7 cm	120,3 Kг
<b>Дизайнерское оформление</b>		
BAR650SDX	171,5 x 72,4 x 120,7	142



Охлаждающая пластина

BAR650SDX

# БАРЫ САМВАР®, СРЕДНИХ РАЗМЕРОВ И КОМПАКТНЫЕ — Стандартная и экономичная системы

## Основная система BAR650 – модель среднего размера Частично оборудована для разлива газированных напитков

Не оборудована системой с пистолетом для разлива газированных напитков с предварительным или последующим смешиванием.

- Включает:**
- 1 герметизированная охлаждающая пластина с 8 точками теплообмена.
  - 1 цепь подачи CO<sub>2</sub>.
  - 1 направляющая для быстрой подачи (7 бутылок).
  - Одна емкость для льда 36,3 кг.
  - 1 крышка емкости для льда.
  - 1 ведро для отработанной воды.
  - 1 фиксирующий ремень.
  - Четыре поворотных колеса 15,24 см, 2 с тормозным устройством.
  - 1 виниловая крышка.



Охлаждающая пластина

КОД	РАЗМЕРЫ Ш x Г x В	ВОДЯНОЙ БАК
Стандартное оформление		
BAR650CP	171,5 x 72,4 x 120,7 cm	129,3 Кг
Дизайнерское оформление		
BAR650DSCP	171,5 x 72,4 x 120,7	137

BAR650DSCP

Показано с двумя дополнительными проволочными держателями; подробную информацию см. в разделе "Комплекты переносных баров Sambar и вспомогательные принадлежности".

## Экономичная система BAR650 – модель среднего размера для подачи бутылочной и баночной продукции и смешивания напитков

- 1 направляющая для быстрой подачи (7 бутылок).
- Одна емкость для льда 36,3 кг.
- 1 крышка емкости для льда.
- 1 ведро для отработанной воды.
- 1 фиксирующий ремень.
- Четыре поворотных колеса 15,24 см, 2 с тормозным устройством.
- 1 виниловая крышка.



BAR650DS

Показано с двумя дополнительными проволочными держателями; подробную информацию см. в разделе "Комплекты переносных баров Sambar и вспомогательные принадлежности".

КОД	РАЗМЕРЫ Ш x Г x В	ВОДЯНОЙ БАК
Стандартное оформление		
BAR650	171,5 x 72,4 x 120,7 cm	78,5 Кг
Дизайнерское оформление		
BAR650DS	171,5 x 72,4 x 120,7	100

## Экономичная система BAR540 — компактная модель для подачи бутылочной и баночной продукции и смешивания напитков

- Включает:**
- 1 направляющая для быстрой подачи (5 бутылок).
  - Одна емкость для льда 36,3 кг.
  - Четыре поворотных колеса 12,7 см, 2 с тормозным устройством.
  - 1 виниловая крышка.

КОД	РАЗМЕРЫ Ш x Г x В	ВОДЯНОЙ БАК
Стандартное оформление		
BAR540	137,2 x 65,7 x 117,2 cm	53,1 Кг
Дизайнерское оформление		
BAR540DS	137,2 x 65,7 x 117,2	56



BAR540DS

## Дизайнерское оформление

Только BAR540

670 черное основание и угольно-черный прилавок

671 гранитно-серое основание и синевато-серый прилавок

672 гранитно-песочное основание и прилавок цвета какао



# ТЕЛЕЖКИ ДЛЯ ЛЬДА С КРЫШКАМИ SLIDINGLID™

- Полиэтиленовый корпус и толстый слой теплоизоляции из пеноматериала позволяют хранить лед в течение нескольких дней.
- Прочное, устойчивое к любым погодным условиям наружное покрытие.
- Раздвижная крышка уникальной конструкции задвигается под тележку при загрузке и разгрузке.
- Углубленный отсек и полка-дуршлаг.
- Углубленные литые ручки помогают поднимать тележку и упрощают маневрирование.
- Тележки с наклонными выдвигаемыми крышками задвигаются под прилавки и столы для приготовления и раздачи пищи.

Цвета: черный (110), синева-серый (401), темно-коричневый (131), кофейно-бежевый (157), гранитно-серый (191).

Тележки для льда SlidingLid моделей ICS125L, ICS125L4S и ICS125LB защищены патентом США D 468,071 S. Тележки для льда SlidingLid ICS100L и ICS100L4S защищены патентом США D 424,883.



«СКЛАДСКИЕ АРТИКУЛЫ И ЦВЕТ НА ЕВРОПЕЙСКОМ СКЛАДЕ»

ICS100L, ICS125L: (191)

## Обозначения роликов

Используемые в кодах продукции.  
Диаметр всех роликов: 12,7 см.

**A:** 2 фиксированных, 2 поворотных, 1 с тормозом

**A1:** 2 поворотных, 2 с тормозом

**B:** 4 поворотных, 1 с тормозом

**C:** 2 поворотных, 1 с тормозом, 2 типа Easy Wheels, 20,3 см

**D:** 2 поворотных, 1 с тормозом, 2 типа Easy Wheels, 25,4 см

**E:** 2 поворотных, 1 с тормозом, 2 широких типа Easy Wheels, 25,4 см



ICS175LB  
(низкая) Показана с задними роликами типа Easy Wheels.



ICS125L  
(высокая)



ICS100L  
(высокая)



ICS175T  
(высокая)



ICS175TB  
(высокая) Показана с задними роликами типа Easy Wheels.



ICS200TB  
(высокая) Показана с широкими задними роликами типа Easy Wheels.



КОД	ВМЕСТИМОСТЬ	ГАБАРИТЫ Ш x Г x В	ТИП РОЛИКОВ
<b>Низкие тележки</b>			
ICS100L	46 Кг	57 x 77 x 73 cm	A1
ICS100L4S	46	57 x 77 x 73	B
ICS125L	57	58,5 x 80 x 74,5	A
ICS125LB	57	58,5 x 80 x 74,5	C
ICS175L	80	61 x 95,5 x 74,5	A
ICS175LB	80	61 x 95,5 x 74,5	D
<b>Высокие тележки</b>			
ICS125T	57	58,5 x 80 x 88	A
ICS175T	80	58,5 x 86,5 x 95,5	A
ICS175TB	80	58,5 x 86,5 x 95,5	D
ICS200TB	91	58,5 x 86,5 x 100,5	E

Шт. в упаковке: 1



# СИСТЕМА МОЙКИ И ХРАНЕНИЯ ПОСУДЫ



# ПОСУДОМОЕЧНАЯ СИСТЕМА CAMRACK® 4 В 1

Благодаря стойке Camrack посуда останется чистой до следующего использования без необходимости повторной мойки.

## Тщательная мойка

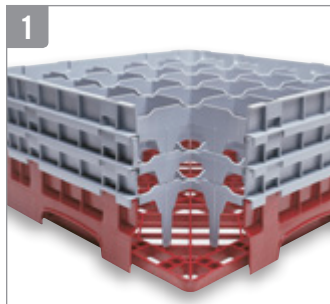

Проницаемые перегородки свободно пропускают воду и моющие средства, обеспечивая высокое качество просушки.

Долговечные полипропиленовые стойки Camrack выдерживают контакт с химическими моющими средствами и высокие температуры до 93 °С.

## Санитарное хранение



Стойка с кассетами Camrack с закрытыми внешними стенками не предполагает вмешательство человека и проникновения загрязнителей при хранении, что сокращает риск поломки оборудования и получением травм персоналом. Крышка Camrack и тележка Camdolly плотно прилегают к кассетам, герметизируя всю систему. Стеклопакеты при хранении в такой стойке остаются чистыми и не требуют повторной мойки.

## Учет инвентаря



Различные цвета базовых стоек помогают определять как содержимое стойки, так и его количество с первого взгляда. Предлагаются стойки 10 цветов.

## Безопасная и гигиеничная транспортировка



Стойки Camrack могут транспортироваться по территории для мойки и за ее пределы. Удобные ручки и закругленные углы обеспечивают простую переноску.

Крышка стойки Camrack герметизирует сверху, а тележка Camdolly® — снизу.

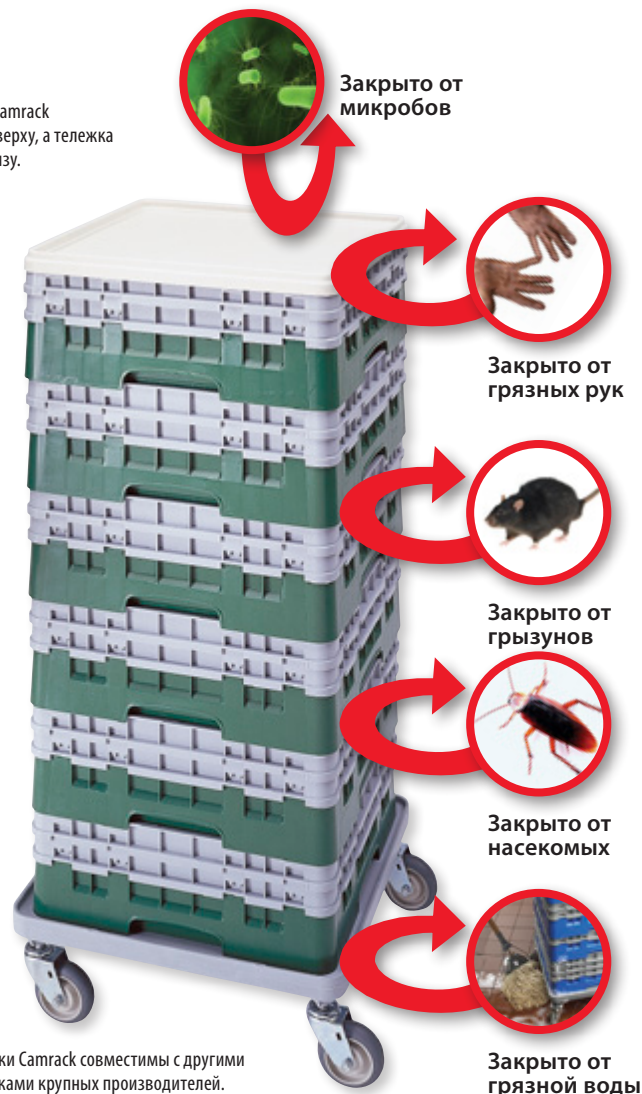

Стойки Camrack совместимы с другими стойками крупных производителей.



Отмечать содержимое можно методом одноцветной горячей штамповки или посредством зажимов с предварительно отпечатанными надписями.



Стойки Camrack зарегистрированы в рамках одного или нескольких таких патентов: полноразмерная базовая стойка для тарелок – D 412,607; базовая стойка для тарелок, половинного размера – D 404,176; дополнительная секция для тарелок, половинного размера – D 400,321; увеличенная дополнительная секция для тарелок – D 399,614; стойка для тарелок с дополнительной секцией – патент на изобретение 5,934,486; штырьковая базовая стойка для тарелок – D 403,472.

# ПОЛНОРАЗМЕРНЫЕ СТОЙКИ SAMRACK®

Эти стойки обеспечивают надежную защиту тонкостенных, дорогостоящих стеклоизделий на ножке и высоких стаканов при мойке, перемещении, сушке, хранении и перевозке.

## Правильный выбор стойки:

1. Измерьте максимальный диаметр стеклоизделия на ножке или высокого стакана, чтобы определить число отделений в стойке.
2. Измерьте максимальную высоту стеклоизделия на ножке или высокого стакана, чтобы определить требуемую высоту отделений.

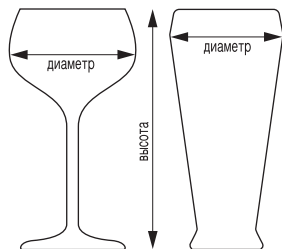

25S534

«СКЛАДСКИЕ АРТИКУЛЫ И ЦВЕТА НА ЕВРОПЕЙСКОМ СКЛАДЕ»  
 ВСЕ SAMRACKS: (110), (119), (151), (163), (167), (168), (184), (186), (414), (416)

## 9 ОТДЕЛЕНИЙ

14,9 см

МАКС. ДИАМЕТР



МАКС. ВЫСОТА	9,2 см	13,3 см	17,4 см	21,5 см	25,7 см	29,8 см
КОД	9S318	9S434	9S638	9S800	9S958	9S1114
ШТ. В УПАКОВКЕ	5	4	3	2	2	2
ДОП. СЕКЦИИ	14,3 см	18,4 см	22,5 см	26,7 см	30,8 см	34,9 см

## 16 ОТДЕЛЕНИЙ

11,11 см

МАКС. ДИАМЕТР

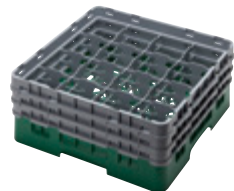

МАКС. ВЫСОТА	9,2 см	11,4 см	13,3 см	15,5 см	17,4 см	19,6 см
КОД	16S318	16S418**	16S434	16S534**	16S638	16S738**
ШТ. В УПАКОВКЕ	5	5	4	4	3	3
ДОП. СЕКЦИИ	14,3 см	14,3 см	18,4 см	18,4 см	22,5 см	22,5 см
МАКС. ВЫСОТА	21,5 см	23,8 см	25,7 см	27,9 см	29,8 см	32 см
КОД	16S800	16S900**	16S958	16S1058**	16S1114	16S1214**
ШТ. В УПАКОВКЕ	2	2	2	2	2	2
ДОП. СЕКЦИИ	26,7 см	26,7 см	30,8 см	30,8 см	34,9 см	34,9 см

## Цвета базовых стоек:

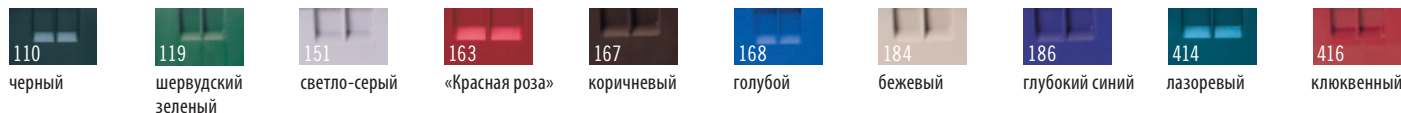

Цвет дополнительной стойки: светло-серый (151). \*\*Возможность добавить дополнительные секции не предусмотрена. Производится индивидуализация дизайна. См. раздел «Индивидуализация дизайна и цветовое кодирование». Для того, чтобы получить точное представление о цветах, попросите торгового представителя предоставить образцы материалов. Со специальными заказами обращайтесь в отдел обслуживания клиентов.



# ПОЛНОРАЗМЕРНЫЕ СТОЙКИ CAMRACK®

**9,84 cm**  
МАКС. ДИАМЕТР



## 20 ОТДЕЛЕНИЙ

МАКС. ВЫСОТА	9,2 cm	11,4 cm	13,3 cm	15,5 cm	17,4 cm	19,6 cm
КОД	20S318	20S418**	20S434	20S534**	20S638	20S738**
ШТ. В УПАКОВКЕ	5	5	4	4	3	3
ДОП. СЕКЦИИ	14,3 cm	14,3 cm	18,4 cm	18,4 cm	22,5 cm	22,5 cm
МАКС. ВЫСОТА	21,5 cm	23,8 cm	25,7 cm	27,9 cm	29,8 cm	32 cm
КОД	20S800	20S900**	20S958	20S1058**	20S1114	20S1214**
ШТ. В УПАКОВКЕ	2	2	2	2	2	2
ДОП. СЕКЦИИ	26,7 cm	26,7 cm	30,8 cm	30,8 cm	34,9 cm	34,9 cm

\*\*Возможность добавить дополнительные секции не предусмотрена.

**8,7 cm**  
МАКС. ДИАМЕТР



## 25 ОТДЕЛЕНИЙ

МАКС. ВЫСОТА	9,2 cm	11,4 cm	13,3 cm	15,5 cm	17,4 cm	19,6 cm
КОД	25S318	25S418**	25S434	25S534**	25S638	25S738**
ШТ. В УПАКОВКЕ	5	5	4	4	3	3
ДОП. СЕКЦИИ	14,3 cm	14,3 cm	18,4 cm	18,4 cm	22,5 cm	22,5 cm
МАКС. ВЫСОТА	21,5 cm	23,8 cm	25,7 cm	27,9 cm	29,8 cm	32 cm
КОД	25S800	25S900**	25S958	25S1058**	25S1114	25S1214**
ШТ. В УПАКОВКЕ	2	2	2	2	2	2
ДОП. СЕКЦИИ	26,7 cm	26,7 cm	30,8 cm	30,8 cm	34,9 cm	34,9 cm

\*\*Возможность добавить дополнительные секции не предусмотрена.

**7,94 cm**  
МАКС. ДИАМЕТР



## 30 ОТДЕЛЕНИЙ

МАКС. ВЫСОТА	9,2 cm	13,3 cm	17,4 cm	21,5 cm	25,7 cm	29,8 cm
КОД	30S318	30S434	30S638	30S800	30S958	30S1114
ШТ. В УПАКОВКЕ	5	4	3	2	2	2
ДОП. СЕКЦИИ	14,3 cm	18,4 cm	22,5 cm	26,7 cm	30,8 cm	34,9 cm

«СКЛАДСКИЕ АРТИКУЛЫ И ЦВЕТА НА ЕВРОПЕЙСКОМ СКЛАДЕ»

ВСЕ CAMRACKS: (110), (119), (151), (163), (167), (168), (184), (186), (414), (416)

# ПОЛНОРАЗМЕРНЫЕ СТОЙКИ SAMRACK®

7,3 см

МАКС. ДИАМЕТР



36 ОТДЕЛЕНИЙ

МАКС. ВЫСОТА	9,2 см	11,4 см	13,3 см	15,5 см	17,4 см	19,6 см
КОД	36S318	36S418**	36S434	36S534**	36S638	36S738**
ШТ. В УПАКОВКЕ	5	5	4	4	3	3
ДОП. СЕКЦИИ	14,3 см	14,3 см	18,4 см	18,4 см	22,5 см	22,5 см
МАКС. ВЫСОТА	21,5 см	23,8 см	25,7 см	27,9 см	29,8 см	32 см
КОД	36S800	36S900**	36S958	36S1058**	36S1114	36S1214**
ШТ. В УПАКОВКЕ	2	2	2	2	2	2
ДОП. СЕКЦИИ	26,7 см	26,7 см	30,8 см	30,8 см	34,9 см	34,9 см

6,2 см

МАКС. ДИАМЕТР



49 ОТДЕЛЕНИЙ

МАКС. ВЫСОТА	9,2 см	13,3 см	17,4 см	21,5 см	25,7 см	29,8 см
КОД	49S318	49S434	49S638	49S800	49S958	49S1114
ШТ. В УПАКОВКЕ	5	4	3	2	2	2
ДОП. СЕКЦИИ	14,3 см	18,4 см	22,5 см	26,7 см	30,8 см	34,9 см

## «СКЛАДСКИЕ АРТИКУЛЫ И ЦВЕТА НА ЕВРОПЕЙСКОМ СКЛАДЕ»

ВСЕ SAMRACKS: (110), (119), (151), (163), (167), (168), (184), (186), (414), (416)



Цвета базовых стоек:

110	119	151	163	167	168	184	186	414	416
черный	шервудский зеленый	светло-серый	«Красная роза»	коричневый	голубой	бежевый	глубокий синий	лазоревый	клюквенный

Цвет дополнительной стойки: светло-серый (151). \*\*Возможность добавить дополнительные секции не предусмотрена. Производится индивидуализация дизайна. См. раздел «Индивидуализация дизайна и цветовое кодирование». Для того, чтобы получить точное представление о цветах, попросите торгового представителя предоставить образцы материалов. Со специальными заказами обращайтесь в отдел обслуживания клиентов.

# СТОЙКИ ПОЛОВИННОГО РАЗМЕРА CAMBRACK®

- Чрезвычайно эффективны при перевозке и хранении бокалов и стаканов в тесных помещениях и коридорах.
- Очень удобны для мытья стаканов и бокалов под прилавками.

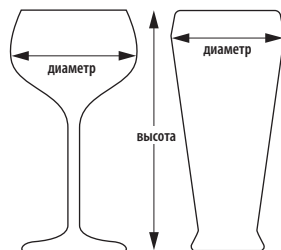

## 8 ОТДЕЛЕНИЙ

**10,3 cm**  
МАКС. ДИАМЕТР



МАКС. ВЫСОТА	9,2 cm	13,3 cm	17,4 cm	21,5 cm	25,7 cm	29,8 cm
КОД	8HS318	8HS434	8HS638	8HS800	8HS958	8HS1114
ШТ. В УПАКОВКЕ	5	4	3	2	2	2
ДОП. СЕКЦИИ	14,3 cm	18,4 cm	22,5 cm	26,7 cm	30,8 cm	34,9 cm

## 10 ОТДЕЛЕНИЙ

**8,7 cm**  
МАКС. ДИАМЕТР



МАКС. ВЫСОТА	9,2 cm	13,3 cm	17,4 cm	21,5 cm	25,7 cm	29,8 cm
КОД	10HS318	10HS434	10HS638	10HS800	10HS958	10HS1114
ШТ. В УПАКОВКЕ	5	4	3	2	2	2
ДОП. СЕКЦИИ	14,3 cm	18,4 cm	22,5 cm	26,7 cm	30,8 cm	34,9 cm

## 17 ОТДЕЛЕНИЙ

**7,3 cm**  
МАКС. ДИАМЕТР



МАКС. ВЫСОТА	9,2 cm	13,3 cm	17,4 cm	21,5 cm	25,7 cm	29,8 cm
КОД	17HS318	17HS434	17HS638	17HS800	17HS958	17HS1114
ШТ. В УПАКОВКЕ	5	4	3	2	2	2
ДОП. СЕКЦИИ	14,3 cm	18,4 cm	22,5 cm	26,7 cm	30,8 cm	34,9 cm

Цвета базовых стоек:



швердский зеленый



светло-серый

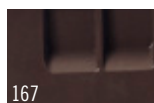

коричневый



бежевый



глубокий синий



клюквенный

Цвет дополнительной стойки: светло-серый (151). Производится индивидуализация дизайна. См. раздел «Индивидуализация дизайна и цветовое кодирование». Для того, чтобы получить точное представление о цветах, попросите торгового представителя предоставить образцы материалов. Со специальными заказами обращайтесь в отдел обслуживания клиентов.



# СТОЙКИ SAMRACK® ДЛЯ ЧАШЕК

- Безопасно переворачиваются, что позволяет сливать остатки воды из кружек или чашек и обеспечивает быструю и гигиеничную сушку.

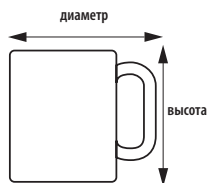

16C414

«СКЛАДСКИЕ АРТИКУЛЫ И ЦВЕТА НА ЕВРОПЕЙСКОМ СКЛАДЕ»

16C258, 16C414, 16C578, 20C258, 20C414: (151)

**11,1 x 10,95 cm**

РАЗМЕР ОТДЕЛЕНИЙ



**16** ОТДЕЛЕНИЙ

	МАКС. ВЫСОТА	6,6 cm	10,7 cm	14,9 cm
КОД		16C258	16C414	16C578
ШТ. В УПАКОВКЕ		6	5	4
ДОП. СЕКЦИИ		10,1 cm	14,3 cm	18,4 cm

**11,1 x 8,73 cm**

РАЗМЕР ОТДЕЛЕНИЙ



**20** ОТДЕЛЕНИЙ

	МАКС. ВЫСОТА	6,6 cm	10,7 cm
КОД		20C258	20C414
ШТ. В УПАКОВКЕ		6	5
ДОП. СЕКЦИИ		10,1 cm	14,3 cm



**10,4 x 11,1 cm**

РАЗМЕР ОТДЕЛЕНИЙ



**8** ОТДЕЛЕНИЙ

	МАКС. ВЫСОТА	6,6 cm	10,7 cm
КОД		8HC258	8HC414
ШТ. В УПАКОВКЕ		6	5
ДОП. СЕКЦИИ		10,1 cm	14,3 cm

**10,4 x 8,73 cm**

РАЗМЕР ОТДЕЛЕНИЙ



**10** ОТДЕЛЕНИЙ

	МАКС. ВЫСОТА	6,6 cm	10,7 cm
КОД		10HC258	10HC414
ШТ. В УПАКОВКЕ		6	5
ДОП. СЕКЦИИ		10,1 cm	14,3 cm

## Подносы для стаканов

- Ребристая поверхность упрощает слив воды и сушку.
- Вмещает по 20 стаканов или 12 чашек на каждом уровне.

Цвет: бежевый (133).



Макс. внутр. диам. верхнего края стакана или бокала:  
GK2000: 6,6 cm



Макс. внутр. диам. верхнего края чашки:  
KK1200: 7,4 cm

КОД	РАЗМЕРЫ	ШТ. В УПАКОВКЕ
Подносы для стаканов GK2000 (Regal)	35,6 x 45,7 cm	12
Подносы для чашек KK1200 (Regal)	35,4 x 45,4	12

Цвет базовых стоек: светло-серый (151). Цвет дополнительной стойки: светло-серый (151). Производится индивидуализация дизайна. См. раздел «Индивидуализация дизайна и цветовое кодирование».

# ПРИНАДЛЕЖНОСТИ СТОЕК CAMRACK®

## Крышка Camrack и тележка Camdolly®

- Закрывает и защищает полноразмерную стойку Camrack®, заполненную чистыми тарелками.
- При использовании в сочетании с тележкой Camdolly® образует передвижную гигиеничную систему хранения, предохраняющую от загрязнения не используемую посуду.

- Исключает необходимость использования грязных, бесполезных пластиковых упаковок и виниловых чехлов.

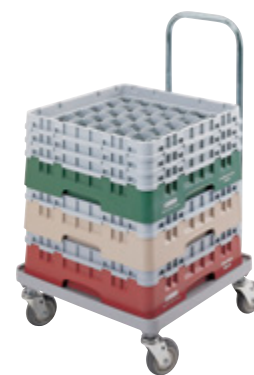

### «СКЛАДСКИЕ АРТИКУЛЫ И ЦВЕТА НА ЕВРОПЕЙСКОМ СКЛАДЕ»

DRC2020: (180)  
CDR2020, CDR2020H: (151)

### КРЫШКА ДЛЯ ПОЛНОРАЗМЕРНОЙ СТОЙКИ

КОД	DRC2020
НАРУЖНЫЕ РАЗМЕРЫ	50 x 50 x 2,4 cm

Шт. в упаковке: 1 Цвет: Серый (180).

### ТЕЛЕЖКА CAMDOLLY

КОД	CDR2020	CDR2020H
ВНУТРЕННИЕ РАЗМЕРЫ	53 x 53 cm	53 x 53 cm
НАРУЖНЫЕ РАЗМЕРЫ	54,5 x 54,5 x 20,5 cm	54,5 x 59,5 x 94 cm
ГРУЗОПОДЪЕМНОСТЬ	159 кг	159 кг

Шт. в упаковке: 1. Цвет: светло-серый (151).  
Ролики: диам. 10 см, 4 поворотных, без тормозов.

## Стойка Camrack® IceExpress для льда

- Намного сокращает время подготовки к банкету.
- Позволяет одновременно заполнять льдом 25 стаканов.

- Уменьшает бой посуды и риск загрязнения.
- Лед заполняет стаканы, не рассыпаясь и не подтекая.

КОД	НАРУЖНЫЕ РАЗМЕРЫ
25SWGF	50,8 x 50,8 x 3,18 cm

Шт. в упаковке: 1 Цвет: черный (110).



# ПРАВИЛЬНЫЙ ВЫБОР СТОЕК CAMRACK

Фирма Cambro предлагает несколько методов, позволяющих быстро найти стойку Camrack правильного размера.

### 1. apps.cambro.com/Camracks

Выберите предмет, который необходимо поместить, введите размеры и количество предметов, и необходимая стойка Camrack будет отображена на странице.

### 2. Каталог продукции фирмы Cambro

На задней стороне каталога вы найдете удобное справочное руководство по определению размеров столового стекла, стаканов и чашек.

### 3. Торговые представители фирмы Cambro

Обратитесь к местному представителю Cambro или позвоните в отдел обслуживания клиентов Cambro по телефону 49-7022-90-100-0 и наши сотрудники помогут вам определить стойки Camracks, тележки и крышки, которые подойдут для ваших стаканов и посуды.

### 4. Приложение Cambro

Найдите подходящую стойку Camrack для вашей стеклянной посуды, указав ее высоту и максимальный диаметр.

## Как правильно выбрать льюльку Camrack.

1. Чтобы определить количество отделений, измерьте диаметр бокала или стакана в самом широком месте.
2. Чтобы определить высоту отделений, измерьте полную высоту бокала или стакана до верхней кромки.

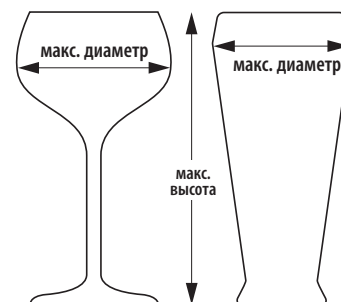

Загрузите приложение по адресу [www.cambro.com/app](http://www.cambro.com/app) или



# БАЗОВЫЕ СТОЙКИ CAMRACK®

- Для кастрюль, сковород, мисок и кухонной утвари большой вместимости, посуды, используемой при обслуживании, и демонстрационной посуды.
- Стойки половинного размера очень удобны при хранении посуды и утвари, используемых официантами по мере необходимости.

## «СКЛАДСКИЕ АРТИКУЛЫ И ЦВЕТА НА ЕВРОПЕЙСКОМ СКЛАДЕ»

BR258, BR414, BR578, BR712: (110), (119), (151), (163), (184), (167), (168), (186), (414), (416)  
CRPHDG2878: (000)



BR578

## ПОЛНОРАЗМЕРНЫЕ БАЗОВЫЕ СТОЙКИ

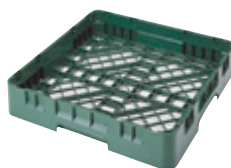

ПОЛНОРАЗМЕРНАЯ СТОЙКА

С 1 ДОП. СЕКЦИЕЙ

С 2 ДОП. СЕКЦИЯМИ

С 3 ДОП. СЕКЦИЯМИ

КОД	BR258	BR414	BR578	BR712
ВНУТР. ВЫСОТА СТОЙКИ.	8,3 cm	12,4 cm	16,5 cm	20,6 cm
НАРУЖНАЯ ВЫСОТА СТОЙКИ	10,1 cm	14,3 cm	18,4 cm	22,5 cm
ШТ. В УПАКОВКЕ	6	5	4	3

## БАЗОВЫЕ СТОЙКИ ПОЛОВИННОГО РАЗМЕРА



СТОЙКА ПОЛОВИННОГО РАЗМЕРА

С 1 ДОП. СЕКЦИЕЙ

С 2 ДОП. СЕКЦИЯМИ

С 3 ДОП. СЕКЦИЯМИ

КОД	HBR258	HBR414	HBR578	HBR712
ВНУТР. ВЫСОТА СТОЙКИ.	8,3 cm	12,4 cm	16,5 cm	20,6 cm
НАРУЖНАЯ ВЫСОТА СТОЙКИ	10,1 cm	14,3 cm	18,4 cm	22,5 cm
ШТ. В УПАКОВКЕ	6	5	4	3

## Удерживающая решетка

Удерживает на месте легкую посуду во время мойки. Используется на полноразмерном основании стоек Camrack или на подставке для плоской посуды.

Цвета базовых стоек:



BR414 с  
CRPHDG2878

## ПОЛНОРАЗМЕРНАЯ УДЕРЖИВАЮЩАЯ РЕШЕТКА

КОД	CRPHDG2878
Шт. в упаковке:	6 Цвета: Серый (000).



\*Только полноразмерные. Цвет дополнительной стойки: светло-серый (151). Производится индивидуализация дизайна. См. раздел «Индивидуализация дизайна и цветовое кодирование». Для того, чтобы получить точное представление о цветах, попросите торгового представителя предоставить образцы материалов. Со специальными заказами обращайтесь в отдел обслуживания клиентов.



# ШТЫРЬКОВЫЕ СТОЙКИ CAMRACK® ПОЛНОГО РАЗМЕРА И СТОЙКА ДЛЯ ПОДНОСОВ

## Стандартная штырьковая стойка 9 x 9

- Предназначена для мытья посуды, мисок, подносов и крышек разных размеров.
- На стандартной штырьковой стойке размещаются:
  - восемнадцать тарелок 25,4 см;
  - двенадцать тарелок 30,5 см;
  - двадцать семь тарелок 19 см;
  - или
  - девять подносов 36 x 46 см.

## Универсальная стойка с крючками 5 x 9

- Держит стандартные тарелки в одном направлении или глубокие тарелки, миски и крышки тарелок в противоположном направлении.
- При использовании 5 рядов вмещает до десяти мисок 25,4 см, глубоких тарелок, тарелок или крышек тарелок.

- При использовании 9 рядов вмещает:
  - восемнадцать тарелок 25,4 см;
  - двенадцать тарелок 30,5 см;
  - двадцать семь тарелок 19 см;
  - или
  - девять подносов 36 x 46 см.

## Открытая стойка для подносов

- Для используемых в кафетерии подносов или полноразмерных поддонов.
- Открыта с одной стороны, что облегчает размещение и удаление подносов всех размеров.
- Вмещает до девяти вертикально установленных подносов.

«СКЛАДСКИЕ АРТИКУЛЫ И ЦВЕТА НА ЕВРОПЕЙСКОМ СКЛАДЕ»

PR59314, PR59500, PR314, OETR314: (151)



	9 x 9 РЯДОВ	9 x 9 РЯДОВ С 1 ДОП. СЕКЦИЕЙ	5 x 9 РЯДОВ	5 x 9 РЯДОВ С 1 ДОП. СЕКЦИЕЙ	ОТКРЫТАЯ СТОЙКА ДЛЯ ПОДНОСОВ
КОД	PR314	PR500	PR59314	PR59500	OETR314*
ВНУТР. ВЫСОТА СТОЙКИ.	8,3 cm	12,4 cm	8,3 cm	12,4 cm	8,3 cm
НАРУЖНАЯ ВЫСОТА СТОЙКИ	10,1 cm	14,3 cm	10,1 cm	14,3 cm	10,1 cm
ШТ. В УПАКОВКЕ	6	5	6	5	6

Цвет: светло-серый (151). Цвет дополнительной стойки: светло-серый (151). Производится индивидуализация дизайна. См. раздел «Индивидуализация дизайна и цветовое кодирование». Для того, чтобы получить точное представление о цветах, попросите торгового представителя предоставить образцы материалов. Со специальными заказами обращайтесь в отдел обслуживания заказчиков. \*Предлагаются дополнительные секции ко всем штырьковым стойкам, кроме OETR314.

# СТОЙКИ CAMRACK И ЦИЛИНДР ДЛЯ СТОЛОВЫХ ПРИБОРОВ, ПОЛНОРАЗМЕРНЫЕ И ПОЛОВИННОГО РАЗМЕРА

- Корзина с 8 отделениями входит в полноразмерную стойку или в стойку половинного размера. Проволочные ручки сдвигаются вниз, что упрощает хранение.
- Цилиндр для тарелок подходит к полноразмерной стойке Camrack с 9 отделениями и к модели TDCR12 тележки Cambro для подносов и посуды.

«СКЛАДСКИЕ АРТИКУЛЫ И ЦВЕТА НА ЕВРОПЕЙСКОМ СКЛАДЕ»

FR258, 8FB434, 8FBNH434: (151)



	ПОЛНОРАЗМЕРНАЯ СТОЙКА ДЛЯ СТОЛ. ПРИБ	СТОЙКА ДЛЯ СТОЛ. ПРИБ. ПОЛОВИН. РАЗМЕРА	КОРЗИНА ПОЛОВИН. РАЗМ. ДЛЯ СТОЛ. ПРИБ., С 8 ОТДЕЛ.	КОРЗИНА ПОЛОВИН. РАЗМ. ДЛЯ СТОЛ. ПРИБ., С 8 ОТДЕЛ.	ЦИЛИНДР ДЛЯ СТОЛ. ПРИБ.
КОД	FR258	HFR258	8FB434* С ручками	8FBNH434* Без ручек	FWC56
ВНУТР. ВЫСОТА СТОЙКИ.	6,7 cm	6,7 cm	12 cm	12 cm	ширина 11,4 cm
НАРУЖНАЯ ВЫСОТА СТОЙКИ	10,1 cm	10,1 cm	18,4 cm	18,4 cm	высота 14 cm
ШТ. В УПАКОВКЕ	6	6	6	6	12

Цвет: светло-серый (151). Цвет дополнительной стойки: светло-серый (151). Цвет цилиндров для столовых приборов: Бежевый (148). Производится индивидуализация дизайна. См. раздел «Индивидуализация дизайна и цветовое кодирование». Для того, чтобы получить точное представление о цветах, попросите торгового представителя предоставить образцы материалов. Со специальными заказами обращайтесь в отдел обслуживания клиентов. \*Предлагаются дополнительные секции ко всем штырьковым стойкам, кроме OETR314.

# КОМПОНЕНТЫ СИСТЕМЫ CAMRACKS®

Благодаря системе Camrack заказчик может выбирать, по мере необходимости, стойки, соответствующие его изменяющимся требованиям. Информацию об оформлении заказов на поставку специальных компонентов и инструкции по сборке стоек можно получить у местного торгового представителя или в отделе обслуживания заказчиков.

## АССОРТИМЕНТ:

- любые готовые, собранные модели стоек Camrack, указанные в этом каталоге;
- стойки Camrack, изготовленные по заказу в соответствии с особыми требованиями; или
- индивидуальные компоненты стоек Camrack для оптовых торговых представителей, запаасающих и собирающих эти стойки по мере необходимости.

**Цвета базовых стоек:**  
шервудский зеленый (119), мягко-серый (151), коричневый (167), бежевый (184), глубокий синий (186), клюквенный (416), черный (110)\*, красный (163)\*, синий (168)\*, бирюзовый (414)\*.

**Цвет стоек для чашек:** светло-серый (151).

**Цвет стойки для плоской посуды:** мягко-серый (151).

**Цвет дополнительной стойки:** мягко-серый (151).

.....  
Производится индивидуализация дизайна.  
.....

Полноразмерные базовые стойки защищены патентом США № 412,607.

Базовые стойки половинного размера защищены патентом США № 404,176.

.....  
\* Только полноразмерные.  
.....

## «СКЛАДСКИЕ АРТИКУЛЫ И ЦВЕТА НА ЕВРОПЕЙСКОМ СКЛАДЕ»

9E1, 9E2, 16E1, 16E2, 16E4, 16E5, 20E2, 20GE1, 20GE2, 20GE4, 20GE5, 25E1, 25E2, 25E4, 25E5, 30GE1, 30GE2, 36E1, 36E2, 36E4, 36E5, 49E1, 49E2, 16C258, 20C258: (151)  
BR258: (110), (119), (151), (163), (184), (167), (168), (186), (414), (416)  
E3: (151)

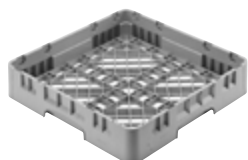

BR = полноразмерная базовая стойка



HBR = базовая стойка половинного размера



E1 = полноразмерная дополнительная секция с глубокими отделениями



HE1 = дополнительная секция 1/2 размера с глубокими отделениями



E2 = полноразмерная дополнительная секция с отделениями 1/2 глубины



HE2 = дополнительная секция 1/2 размера с отделениями 1/2 глубины

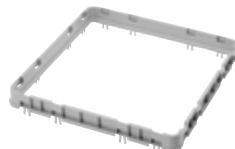

E3 = полноразмерная открытая дополнительная секция

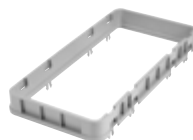

HE3 = открытая дополнительная секция 1/2 размера



E4 = Полноразмерный полностью опускаемый удлинитель отсека

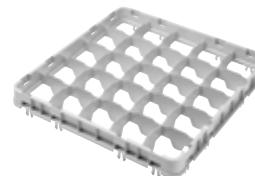

E5 = Полноразмерный наполовину опускае

К стойкам E4 и E5 подходят только дополнительные секции E3.

## КОМПОНЕНТЫ СИСТЕМЫ CAMRACKS

КОД	ОПИСАНИЕ	НАРУЖНЫЕ РАЗМЕРЫ	ВНУТР. ОТДЕЛЕНИЕ	ВНУТР. ВЫСОТА СТОЙКИ	ШТ. В УПАКОВКЕ
<b>полноразмерная базовая стойка</b>					
BR258*	Полноразмерная стойка	500 x 500 x 101 mm	457 x 457 mm	67 mm	6
<b>базовая стойка половинного размера</b>					
HBR258	Базовая стойка 1/2 размера	500 x 250 x 101	464 x 213	67	6
<b>Стойки для чашек полного размера</b>					
16C258	Стойка для чашек полного размера с 16 отделениями	500 x 500 x 101	111 x 111	67	6
20C258	Стойка для чашек полного размера с 20 отделениями	500 x 500 x 101	111 x 89	67	6
<b>Стойки для чашек половинного размера</b>					
8HC258	Стойка для чашек половинн. размера с 8 отделениями	500 x 250 x 101	105 x 113	67	6
10HC258	Стойка для чашек половинн. размера с 10 отделениями	500 x 250 x 101	105 x 89	67	6
<b>Дополнительные секции полной высоты – E1 и GE1</b>					
9E1	Доп. секция полной высоты с 9 отделениями	499 x 499 x 51	150 x 150	41	12
16E1	Доп. секция полной высоты с 16 отделениями	499 x 499 x 51	111 x 111	41	12
20GE1	Доп. секция полной высоты с 20 отделениями	499 x 499 x 51	98 x 98	41	12
25E1	Доп. секция полной высоты с 25 отделениями	499 x 499 x 51	89 x 89	41	12
30GE1	Доп. секция полной высоты с 30 отделениями	499 x 499 x 51	79 x 79	41	12
36E1	Доп. секция полной высоты с 36 отделениями	499 x 499 x 51	73 x 73	41	12
49E1	Доп. секция полной высоты с 49 отделениями	499 x 499 x 51	62 x 62	41	12

# КОМПОНЕНТЫ СИСТЕМЫ CAMRACKS®

КОД	ОПИСАНИЕ	НАРУЖНЫЕ РАЗМЕРЫ	ВНУТР. ОТДЕЛЕНИЕ	ВНУТР. ВЫСОТА СТОЙКИ	ШТ. В УПАКОВКЕ
<b>Дополнительные секции половинной высоты – E2 и GE2</b>					
9E2	Доп. секция половин. высоты с 9 отделениями	499 x 499 x 51 mm	150 x 150 mm	41 mm	12
16E2	Доп. секция половин. высоты с 16 отделениями	499 x 499 x 51	111 x 111	41	12
20E2	Доп. секция половин. высоты с 20 отделениями (только для чашек)	499 x 499 x 51	111 x 89	41	12
20GE2	Доп. секция половин. высоты с 20 отделениями	499 x 499 x 51	98 x 98	41	12
25E2	Доп. секция половин. высоты с 25 отделениями	499 x 499 x 51	89 x 89	41	12
30GE2	Доп. секция половин. высоты с 30 отделениями	499 x 499 x 51	79 x 79	41	12
36E2	Доп. секция половин. высоты с 36 отделениями	499 x 499 x 51	73 x 73	41	12
49E2	Доп. секция половин. высоты с 49 отделениями	499 x 499 x 51	62 x 62	41	12
<b>Открытая дополнительная секция – E3</b>					
E3	Открытая доп. секция с отделениями	499 x 499 x 51	457 x 457	41	12
<b>Полноразмерные низкопрофильные доп. секции полной высоты для стеклоизделий на ножке – E4</b>					
16E4	Низкопрофильная доп. секция с 16 отделениями	499 x 499 x 51	111 x 111	41	12
20GE4	Низкопрофильная доп. секция с 20 отделениями	499 x 499 x 51	98 x 98	41	12
25E4	Низкопрофильная доп. секция с 25 отделениями	499 x 499 x 51	89 x 89	41	12
36E4	Низкопрофильная доп. секция с 36 отделениями	499 x 499 x 51	73 x 73	41	12
<b>Полноразмерные низкопрофильные доп. секции половинной высоты для стеклоизделий на ножке – E5</b>					
16E5	Низкопрофильная доп. секция с 16 отделениями	499 x 499 x 51	111 x 111	41	12
20GE5	Низкопрофильная доп. секция с 20 отделениями	499 x 499 x 51	98 x 98	41	12
25E5	Низкопрофильная доп. секция с 25 отделениями	499 x 499 x 51	89 x 89	41	12
36E5	Низкопрофильная доп. секция с 36 отделениями	499 x 499 x 51	73 x 73	41	12
<b>Дополнительные секции полной высоты половинного размера – HE1</b>					
8HE1	Доп. секция полной высоты с 8 отделениями	502 x 252 x 51	105 x 113	41	12
10HE1	Доп. секция полной высоты с 10 отделениями	502 x 252 x 51	105 x 89	41	12
17HE1	Доп. секция полной высоты с 17 отделениями	502 x 252 x 51	74 Диаметр	41	12
<b>Дополнительные секции половинной высоты половинного размера – HE2</b>					
8HE2	Доп. секция половинной высоты с 8 отделениями	502 x 252 x 51	105 x 113	41	12
10HE2	Доп. секция половинной высоты с 10 отделениями	502 x 252 x 51	105 x 89	41	12
17HE2	Доп. секция половинной высоты с 17 отделениями	502 x 252 x 51	74 Диаметр	41	12
<b>Открытая дополнительная секция половинного размера – HE3</b>					
HE3	Открытая доп. секция половинного размера	502 x 252 x 51	464 x 213	41	12

Цвета базовых стоек: шервудский зеленый (119), светло-серый (151), коричневый (167), бежевый (184), глубокий синий (186), клюквенный (416), черный (110)\*, красный (163)\*, синий (168)\*, бирюзовый (414)\*. Цвет стоек для чашек: светло-серый (151). Цвет доп. секций: светло-серый (151). \*Цвет доступен только для полноразмерных стоек. Цвет всех дополнительных секций: светло-серый (151). Все кассеты в собранном виде поставляются со светло-серыми (151) дополнительными секциями. Цвет стойки PlateSafe для тарелок: серый (000).



## «СКЛАДСКИЕ АРТИКУЛЫ И ЦВЕТА НА ЕВРОПЕЙСКОМ СКЛАДЕ»

9E1, 9E2, 16E1, 16E2, 16E4, 16E5, 20E2, 20GE1, 20GE2, 20GE4, 20GE5, 25E1, 25E2, 25E4, 25E5, 30GE1, 30GE2, 36E1, 36E2, 36E4, 36E5, 49E1, 49E2, 16C258, 20C258: (151)  
BR258: (110), (119), (151), (163), (184), (167), (168), (186), (414), (416)  
E3: (151)



## ИНДИВИДУАЛЬНЫЕ СТОЙКИ CAMRACK®

- Индивидуализация стоек Camrack значительно упрощает точный учет и выбор инвентаря.
- Предлагаются нанесенные методом горячей штамповки логотипы, пояснительные надписи и (или) стандартные символы содержимого на 2 противоположных сторонах.

- Или за дополнительную плату можно заказать зажимы с предварительной печатью (до 4 на стойку) с установкой на заводе.



ЦВЕТ ОТТИСКА: БЕЛЫЙ

### КАК ЗАКАЗАТЬ ОБРАЗЕЦ?

1. Для того, чтобы заполнить и отправить запрос о предоставлении образца в фирму Cambro, обратитесь к местному представителю фирмы Cambro. Адреса представителей см. в последнем разделе каталога.
2. Выберите размеры стойки, код изделия и цвет. Штампуются только одноцветные (белые) надписи.
3. Выберите А) процесс горячего тиснения или В) ярлыки-защелки Camrack Clips.
4. Укажите расположение штампа горячего тиснения или ярлыка-защелки на стойке. Максимальный размер оттиска: 102 mm в ширину и 31,7 mm в высоту. Максимальная ширина сплошного символа в надписи или логотипе горячего тиснения не должна превышать 102 mm. Если требуются строка или логотип большего размера, рекомендуется использовать контурные символы.
5. Если выбран процесс А, предоставьте готовый к воспроизведению графический дизайн (только в цифровом формате). Запрос о предоставлении образца должен быть направлен в фирму Cambro ПРЕЖДЕ, чем вы предоставите графический дизайн. Если графический дизайн не завершен, предлагаются услуги художника-оформителя по доработке дизайна, оплачиваемые по тарифу \*\* в час.

6. Отправьте графический дизайн по электронной почте представителю фирмы Cambro или в фирму Cambro по адресу [personalizationcel@cambro.com](mailto:personalizationcel@cambro.com). Заголовком электронного сообщения, содержащего графический дизайн, должно быть наименование дизайна; в сообщении должны содержаться фамилия, имя, номер телефона и почтовый и электронный адреса отправителя.

**Размеры файла:** Масштаб воспроизведения 100%, разрешение 300 точек на дюйм.

**Тип файла:** Adobe® Illustrator® и Photoshop®, или QuarkXpress®.

**Формат файла:** JPEG, TIFF и EPS.

Отправьте графический дизайн, записанный на компакт-диск, почтой по адресу: C.E.L. Customer Service, c/o Kelterstrasse 51 72669 Unterensingen, Germany.

7. С вопросами обращайтесь по телефонам: (49) 7022-90-100-0 или 714-230-4491.

8. Подписанный бланк разрешения должен прилагаться к заказу на обработку. Бланк подтверждения заказа прилагается к каждому образцу стойки с индивидуализированным дизайном.

## ПЛАТА ЗА ИНДИВИДУАЛЬНЫЙ ДИЗАЙН

Разовая плата

\*\* только в случае индивидуализированного горячего тиснения

Плата за подготовку

\*\*

Плата за образец

\*\*

Плата за тиснение

\*\* за каждую сторону (не больше 2 сторон)

ЯРЛЫКИ-ЗАЩЕЛКИ

для стоек Drinkware (для стеклоизделий на ножке и стаканов) и PlateSafe (для тарелок), предварительно запечатанные

\*\* каждый

\*\* Цены можно узнать у торгового представителя фирмы Cambro.

## СТАНДАРТНЫЕ СИМВОЛЫ И ОПИСАНИЯ ШТАМПОВ ГОРЯЧЕГО ТИСНЕНИЯ

Шаг 1. Выберите символ и соответствующую букву.

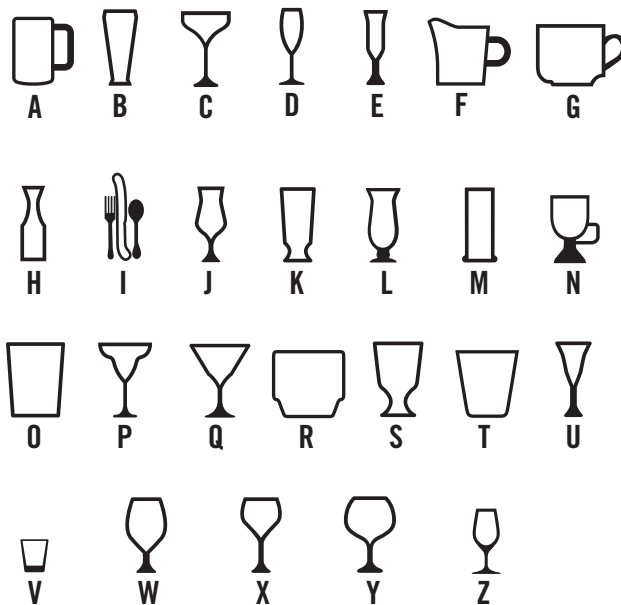

Шаг 2. Выберите формулировку и соответствующий номер. Доступно только на английском языке.

- |                    |                          |                           |
|--------------------|--------------------------|---------------------------|
| 1. Beer            | 13. Flatware             | 25. Rocks (Tumbler Style) |
| 2. Beer Mug        | 14. Goblet               | 26. Sherry                |
| 3. Pilsner         | 15. Grande               | 27. Shot Glass            |
| 4. Brandy          | 16. Hi-Ball              | 28. Sorbet                |
| 5. Champagne       | 17. Hurricane            | 29. Water (Footed Style)  |
| 6. Champagne Flute | 18. Iced Tea             | 30. Water (Tumbler Style) |
| 7. Coffee Mug      | 19. Irish Coffee         | 31. White Wine            |
| 8. Collins         | 20. Juice                | 32. Wine                  |
| 9. Cordial         | 21. Margarita            | 33. Red Wine              |
| 10. Creamer        | 22. Martini              | 34. Port                  |
| 11. Cup            | 23. Old Fashion          |                           |
| 12. Decanter       | 24. Rocks (Footed Style) |                           |

Шаг 3. Выберите цвет горячего тиснения. Доступные варианты: белый, черный, красный или синий цвет.

### ВАРИАНТЫ ГОРЯЧЕГО ТИСНЕНИЯ



ИНДИВИДУАЛИЗИРОВАННЫЕ ЛОГОТИП И (ИЛИ) ТЕКСТ



СТАНДАРТНЫЙ СИМВОЛ И ОПИСАНИЕ



ТОЛЬКО СТАНДАРТНЫЙ СИМВОЛ



ТОЛЬКО СТАНДАРТНОЕ ОПИСАНИЕ

# ИДЕНТИФИКАЦИОННЫЕ ЯРЛЫКИ-ЗАЩЕЛКИ CAMRACK®

- Единственная в отрасли система управления посудой 4-в-1 позволяет провести инвентаризацию быстро и легко.
- Износостойкие ярлыки-защелки из АБС-пластика выдерживают высокие температуры промышленной машинной мойки.
- Практичная и экологичная замена утилизации имеющихся стоек и маркировки фломастерами, липкой лентой и настенными карточками.
- ID-зажимы можно установить на существующие стойки вручную путем защелкивания или заказать новые стойки Camrack с зажимами заводской установки (до 4 на стойку, размещаются только слева на каждой стороне, как показано на рисунке). Цены можно узнать у торгового представителя фирмы Cambro.

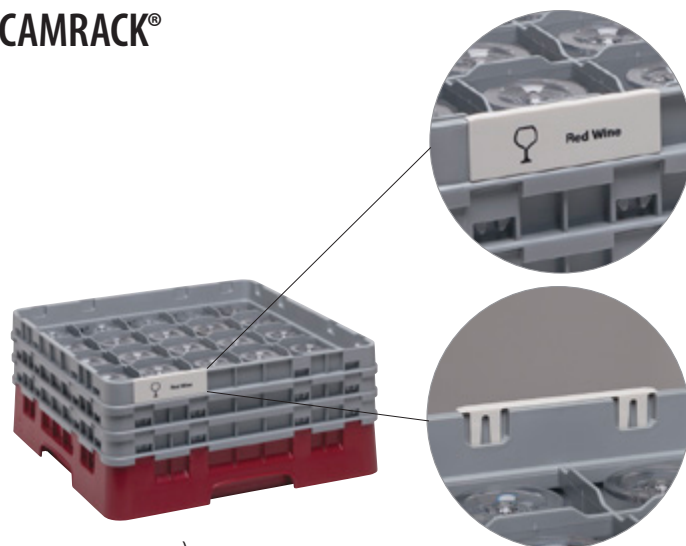

**ОТПЕЧАТАННЫЕ ЯРЛЫКИ-ЗАЩЕЛКИ\*** (Доступно только в упаковках по 6 шт., поштучная продажа невозможна.)  
**ЗАЖИМЫ С ЗАВОДСКОЙ УСТАНОВКОЙ\***

\*Цены можно узнать у торгового представителя фирмы Cambro.

		КОД
	Beer	CECBE6000
	Beer Mug	CECBM6000
	Brandy	CECBR6000
	Champagne	CECCH6000
	Champagne Flute	CECCF6000
	Coffee Mug	CECCM6000
	Collins	CECCL6000
	Cordial	CECCO6000
	Creamer	CECCR6000
	Cup	CECCP6000
	Decanter	CECDC6000
	Flatware	CECFL6000

		КОД
	Goblet	CECGO6000
	Grande	CECGR6000
	Hi-Ball	CECHB6000
	Hurricane	CECHU6000
	Iced Tea	CECIT6000
	Irish Coffee	CECIC6000
	Juice	CECJU6000
	Margarita	CECMG6000
	Martini	CECMT6000
	Old Fashion	CECOF6000
	Pilsner	CECPI6000
	Red Wine	CECRW6000

		КОД
	Rocks (Footed Style)	CECRF6000
	Rocks (Tumbler Style)	CECRT6000
	Sherry	CECSH6000
	Shot Glass	CECSG6000
	Sorbet	CECSB6000
	Water (Footed Style)	CECWF6000
	Water (Tumbler Style)	CECWT6000
	White Wine	CECWW6000
	Wine	CECWI6000
	Port	CECPO6000
		CECBL6000 Чистый ярлык-защелка

«СКЛАДСКИЕ АРТИКУЛЫ И ЦВЕТА НА ЕВРОПЕЙСКОМ СКЛАДЕ»

CECGO6000, CECJU6000, CECMG6000, CECMT6000, CECOF6000, CECRW6000, CECWW6000, CECBE6000, CECCF6000, CECBL6000

(Предлагается только на английском языке)

- Позволяют перевозить штабели поддонов.
- Позволяют персоналу безопасно перемещать тяжелые грузы.
- Изготовлен из чрезвычайно прочного пластика, который не деформируется, не образует трещин, ржавчины или коррозии.
- Ролики усиленной конструкции.
- Выбирайте модели с поручнями и задними колесами большого диаметра.

Цвета: кофейно-бежевый (157), темно-коричневый (131), черный (110), синевато-серый (401), серый (180).  
Цвета изделий CDR2020, CDR2020H: светло-серый (151).

#### Типы роликов

- A:** ролики 12,7 см: 2 с фиксатором, 2 поворотных, 1 с тормозом.  
**B:** ролики 7,6 см: 4 поворотных, без тормозов.  
**C:** ролики 25,4 см, 2 на кажд., поворотные ролики 12,7 см, 1 с тормозом.  
**D:** ролики 8,9 см: 4 поворотных, без тормозов.

Доставляются посылочной почтой.: CDR2020, CDR2020H, CD2020, CD1420, CD2028, CD1313, CD1327, CD100, CD160, CD200, CD300, CD400, CD1826PDB, 2030UT и 400STP.

Тележек Camdolly в упаковке: 1

\*Изделие CDR2020H не зарегистрировано Национальным (США) санитарным фондом.

#### «СКЛАДСКИЕ АРТИКУЛЫ И ЦВЕТА НА ЕВРОПЕЙСКОМ СКЛАДЕ»

CDR2020, CDR2020H: (151)

## Для посудных стоек

НАРУЖНЫЕ РАЗМЕРЫ Ш x Г x В	54,5 x 53 x 18,7 cm
ВНУТРЕННИЕ РАЗМЕРЫ Ш x Г	53 x 53 cm

159 КГ ВМЕСТИМОСТЬ	D ТИПЫ РОЛИКОВ
-----------------------	-------------------



CDR2020

НАРУЖНЫЕ РАЗМЕРЫ Ш x Г x В	53 x 64,1 x 92,7 cm
ВНУТРЕННИЕ РАЗМЕРЫ Ш x Г	53 x 53 cm

159 КГ ВМЕСТИМОСТЬ	D ТИПЫ РОЛИКОВ
-----------------------	-------------------



CDR2020H\*  
С хромированной ручкой.

## Для подносов 46 x 66 см и плоских поддонов

НАРУЖНЫЕ РАЗМЕРЫ Ш x Г x В	50,8 x 80 x 97,2 cm
ВНУТРЕННИЕ РАЗМЕРЫ Ш x Г	46 x 66 cm

Вмещает: UPC101

136 КГ ВМЕСТИМОСТЬ	A ТИПЫ РОЛИКОВ
-----------------------	-------------------



CD1826H

НАРУЖНЫЕ РАЗМЕРЫ Ш x Г x В	57 x 57 x 21 cm
ВНУТРЕННИЕ РАЗМЕРЫ Ш x Г	51,1 x 51,1 cm

Также вмещает: 500LCD, 350LCD, 250LCD, 1000LCD, UC1000

136 КГ ВМЕСТИМОСТЬ	B ТИПЫ РОЛИКОВ
-----------------------	-------------------



CD2020

НАРУЖНЫЕ РАЗМЕРЫ Ш x Г x В	59,7 x 82,6 x 93 cm
ВНУТРЕННИЕ РАЗМЕРЫ Ш x Г	47 x 66 cm

Вмещает: UPC101

136 КГ ВМЕСТИМОСТЬ	C ТИПЫ РОЛИКОВ
-----------------------	-------------------



CD1826HB

НАРУЖНЫЕ РАЗМЕРЫ Ш x Г x В	56,5 x 65,7 x 93,7 cm
ВНУТРЕННИЕ РАЗМЕРЫ Ш x Г	51,5 x 51,5 cm

Также вмещает: 250LCD, 350LCD, 500LCD, 1000LCD

159 КГ ВМЕСТИМОСТЬ	B ТИПЫ РОЛИКОВ
-----------------------	-------------------



CD2020H

## Для коробок с тестом для пиццы

См. также коробки под тесто для пиццы на стр. 167

НАРУЖНЫЕ РАЗМЕРЫ Ш x Г x В	50,5 x 71 x 26 cm
ВНУТРЕННИЕ РАЗМЕРЫ Ш x Г	44,5 x 64,5 cm

Вмещает: DB18263CW, DB18266CW, DB18263P

136 КГ ВМЕСТИМОСТЬ	A ТИПЫ РОЛИКОВ
-----------------------	-------------------



CD1826PDB  
Предлагаются дополнительные ремни.

НАРУЖНЫЕ РАЗМЕРЫ Ш x Г x В	66,7 x 67,3 x 93 cm
ВНУТРЕННИЕ РАЗМЕРЫ Ш x Г	52 x 52,5 cm

Также вмещает: 250LCD, 350LCD, 500LCD

159 КГ ВМЕСТИМОСТЬ	C ТИПЫ РОЛИКОВ
-----------------------	-------------------



CD2020HB



# ТЕЛЕЖКИ CAMDOLLY®

Для контейнеров Camcarrier® и Camtainer®

НАРУЖНЫЕ РАЗМЕРЫ Ш x Г x В 50 x 73 x 27 cm

ВНУТРЕННИЕ РАЗМЕРЫ Ш x Г 44 x 66,5 cm

Вмещает: 100MPC, UPC100, UC250, UC500, 250LCD, 350LCD, 500LCD.

136 КГ ВМЕСТИМОСТЬ	A ТИПЫ РОЛИКОВ
-----------------------	-------------------



CD100



НАРУЖНЫЕ РАЗМЕРЫ Ш x Г x В 50 x 84 x 92 cm

ВНУТРЕННИЕ РАЗМЕРЫ Ш x Г 45 x 67,5 cm

Вмещает: 100MPC, UC250, UC500, 250LCD, 350LCD, 500LCD.

159 КГ ВМЕСТИМОСТЬ	A ТИПЫ РОЛИКОВ
-----------------------	-------------------



CD100H



НАРУЖНЫЕ РАЗМЕРЫ Ш x Г x В 60 x 83,5 x 93 cm

ВНУТРЕННИЕ РАЗМЕРЫ Ш x Г 44,5 x 68 cm

Вмещает: 100MPC, UPC100, UC250, UC500, 250LCD, 350LCD, 500LCD.

159 КГ ВМЕСТИМОСТЬ	C ТИПЫ РОЛИКОВ
-----------------------	-------------------



CD100HB



НАРУЖНЫЕ РАЗМЕРЫ Ш x Г x В 42 x 62 x 26,5 cm

ВНУТРЕННИЕ РАЗМЕРЫ Ш x Г 36 x 56 cm

Вмещает: UPC140, UPC160, UPC180, UPCS140, UPCS160, UPCS180, UPCSS160.

136 КГ ВМЕСТИМОСТЬ	A ТИПЫ РОЛИКОВ
-----------------------	-------------------



CD160



НАРУЖНЫЕ РАЗМЕРЫ Ш x Г x В 49 x 65 x 26,5 cm

ВНУТРЕННИЕ РАЗМЕРЫ Ш x Г 43 x 59 cm

Вмещает: 300MPC, 1318MTC, UC1000, 1000LCD, UPC300, 1318CC.

159 КГ ВМЕСТИМОСТЬ	A ТИПЫ РОЛИКОВ
-----------------------	-------------------



CD300



НАРУЖНЫЕ РАЗМЕРЫ Ш x Г x В 61 x 89,5 x 93 cm

ВНУТРЕННИЕ РАЗМЕРЫ Ш x Г 56 x 72,5 cm

Вмещает: 1826MTC.

159 КГ ВМЕСТИМОСТЬ	A ТИПЫ РОЛИКОВ
-----------------------	-------------------



CD1826MTC



НАРУЖНЫЕ РАЗМЕРЫ Ш x Г x В 70 x 88,5 x 93,5 cm

ВНУТРЕННИЕ РАЗМЕРЫ Ш x Г 55,5 x 72,5 cm

Вмещает: 1826MTC.

159 КГ ВМЕСТИМОСТЬ	C ТИПЫ РОЛИКОВ
-----------------------	-------------------



CD1826MTCBH



НАРУЖНЫЕ РАЗМЕРЫ Ш x Г x В 48,5 x 76,5 x 92 cm

ВНУТРЕННИЕ РАЗМЕРЫ Ш x Г 43 x 59 cm

Вмещает: 300MPC, 1318MTC, UC1000, 1000LCD, UPC300, 1318CC.

159 КГ ВМЕСТИМОСТЬ	A ТИПЫ РОЛИКОВ
-----------------------	-------------------



CD300H



НАРУЖНЫЕ РАЗМЕРЫ Ш x Г x В 60 x 76 x 92 cm

ВНУТРЕННИЕ РАЗМЕРЫ Ш x Г 44 x 60 cm

Вмещает: 300MPC, 1318MTC, UC1000, 1000LCD, UPC300, 1318CC.

159 КГ ВМЕСТИМОСТЬ	C ТИПЫ РОЛИКОВ
-----------------------	-------------------



CD300HB



НАРУЖНЫЕ РАЗМЕРЫ Ш x Г x В 53 x 70 x 23 cm

ВНУТРЕННИЕ РАЗМЕРЫ Ш x Г 46 x 63,5 cm

Вмещает: UPC400, UPCS400, URCH400.

136 КГ ВМЕСТИМОСТЬ	A ТИПЫ РОЛИКОВ
-----------------------	-------------------



с дополнительным привязным ремнем.



«СКЛАДСКИЕ АРТИКУЛЫ И ЦВЕТА НА ЕВРОПЕЙСКОМ СКЛАДЕ»

CD300: (401)

CD400: (110), (401)

# ТЕЛЕЖКИ CAMDOLLY®

Для молочных ящиков и коробок с банками 10-го размера

НАРУЖНЫЕ РАЗМЕРЫ Ш x Г x В 41,28 x 55,25 x 21,11 см

ВНУТРЕННИЕ РАЗМЕРЫ Ш x Г 35,24 x 49,05 см

Вмещает: молочные упаковки 35,6 x 48,3 см и упаковки банок № 10

159 КГ ВМЕСТИМОСТЬ	В ТИПЫ РОЛИКОВ
-----------------------	-------------------



CD1420



НАРУЖНЫЕ РАЗМЕРЫ Ш x Г x В 56,6 x 77 x 21 см

ВНУТРЕННИЕ РАЗМЕРЫ Ш x Г 49,5 x 71 см

Вмещает: молочные упаковки 35,6 x 48,3 см, упаковки банок № 10 и УРС101, УРС400, 100МРС, УРС100, УРС300

159 КГ ВМЕСТИМОСТЬ	В ТИПЫ РОЛИКОВ
-----------------------	-------------------



CD2028

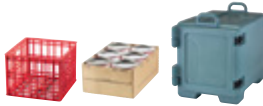

НАРУЖНЫЕ РАЗМЕРЫ Ш x Г x В 41 x 41 x 21 см

ВНУТРЕННИЕ РАЗМЕРЫ Ш x Г 35 x 35 см

Вмещает: молочные упаковки 33 x 33 см

114 КГ ВМЕСТИМОСТЬ	В ТИПЫ РОЛИКОВ
-----------------------	-------------------



CD1313



НАРУЖНЫЕ РАЗМЕРЫ Ш x Г x В 40,6 x 73,7 x 21 см

ВНУТРЕННИЕ РАЗМЕРЫ Ш x Г 34,6 x 67,6 см

Вмещает: молочные упаковки 33 x 33 см и упаковки банок № 10

136 КГ ВМЕСТИМОСТЬ	В ТИПЫ РОЛИКОВ
-----------------------	-------------------



CD1327



# ПОДСОБНЫЕ ТЕЛЕЖКИ



• Позволяют перевозить грузы до 272 Кг.

• Широкая платформа упрощает загрузку, а встроенные ручки облегчают маневрирование.

• Все модели оснащены роликами усиленной конструкции диаметром 12,7 см, закрепленными болтами на вплавленных металлических опорных пластинах.

Цвета: кофейно-бежевый (157), темно-коричневый (131), черный (110), синевато-серый (401), серый (180).

Ролики диам: 12,7 см: 2 с фиксатором, 2 поворотных, 1 с тормозом.

Подсобных тележек в упаковке: 1

НАРУЖНЫЕ РАЗМЕРЫ Ш x Г x В 50 x 81,5 x 98 см

ГРУЗОВАЯ ПЛОЩАДКА 50 x 75 см

272 КГ  
ВМЕСТИМОСТЬ



2030UT  
С хромированной ручкой.

НАРУЖНЫЕ РАЗМЕРЫ Ш x Г x В 63,2 x 106 x 93,3 см

ГРУЗОВАЯ ПЛОЩАДКА 60 x 90,5 см

272 КГ  
ВМЕСТИМОСТЬ



2436UTH

НАРУЖНЫЕ РАЗМЕРЫ Ш x Г x В 63,2 x 106 x 93,3 см

ГРУЗОВАЯ ПЛОЩАДКА 60 x 90,5 см

272 КГ  
ВМЕСТИМОСТЬ



2436UTHS  
С двумя ремнями.  
UTHSTP

## Ремень для тележек Camdolly CD400 и CD1826PDB

КОД	ОПИСАНИЕ	НАР. РАЗМ.
400STR	Планка	381 см длиной

Шт. в упаковке: 1



# ТЕЛЕЖКИ ДЛЯ ПОДНОСОВ, ТАРЕЛОК И СТОЛОВЫХ ПРИБОРОВ

## Тележка для подносов и тарелок

- Открытые отделения вмещают подносы и тарелки самых различных размеров.
- Используется со съемной стойкой для столовых приборов или без нее. Стойка для столовых приборов включает цилиндрические держатели на 12 столовых приборов каждый.

- Изготавливается из легко очищаемого полиэтилена, не ржавеющего, не отслаивающегося и устойчивого к коррозии.
- Литые ручки и высокопрочные поворотные ролики облегчают маневрирование.

Цвета: черный (110), синевато-серый (401), кофейно-бежевый (157), темно-коричневый (131), гранитно-серый (191), гранитно-зеленый (192).

Ролики диам. 15,2 см: все поворотные, 2 с тормозом.

Максимальная грузоподъемность: 227 Кг.

Поставляются с виниловыми крышками.



TDCR12

КОД	ОПИСАНИЕ	НАРУЖНЫЕ РАЗМЕРЫ Д x Ш x В
TDCR12	Тележка со стойкой	97 x 58 x 105 см
TDC2029*	Только тележка	97 x 56,5 x 87
CR12	Только стойка для ножей	84 x 58 x 23
FWC56	Цилиндр для столовых приборов	Ш 11,4 x В 14

Шт. в упаковке: 1 FWC56, шт. в упаковке: 12

\*Изделие TDC2029 не выпускается в черном (110) варианте.

## Регулируемая тележка для подносов и тарелок

- Позволяет хранить тарелки и подносы самых различных размеров.
- Две регулируемые перегородки легко перемещаются и закрепляются в новом положении.

- Изготавливается из долговечного полиэтилена.
- Легко очищается, не деформируется, не ржавеет и не ломается.

Цвета: черный (110), синевато-серый (401), кофейно-бежевый (157), темно-коричневый (131), серый (180), гранитно-серый (191), гранитно-зеленый (192).

Ролики: 4 поворотных ролика диам. 15,2 см, в т. ч. 2 с тормозом.

Максимальная грузоподъемность: 227 Кг.

Поставляются с виниловыми крышками.



TDC30

КОД	ОПИСАНИЕ	НАРУЖНЫЕ РАЗМЕРЫ Д x Ш x В	КОЛ-ВО РАЗДЕЛИТЕЛЕЙ	КОЛ-ВО ТАРЕЛОК В СТОПЕ	КОЛ-ВО ПОДНОСОВ В СТОПЕ
TDC30	Регулируемая тележка	59 x 99 x 88 см	2	Прибл. 45-60	80 подносов: 36 x 46 см

Шт. в упаковке: 1

«СКЛАДСКИЕ АРТИКУЛЫ И ЦВЕТА НА ЕВРОПЕЙСКОМ СКЛАДЕ»

TDC30: (191)

## Тележка для подносов и столовых приборов

- Позволяет аккуратно складывать подносы и другие принадлежности для самообслуживания.

- Включает 4 гастоёмкости Camwear® размера 1/3 и 4 гастоёмкости Camwear размера 1/6, глубиной 10 см, прозрачного цвета, для хранения столовых приборов, салфеток и не скоропортящихся приправ. Размер 1/3, глубина 10 см, вмещает 100 ножей, 100 ложек или 80 вилок.

Цвета: черный (110), синевато-серый (401), кофейно-бежевый (157), темно-коричневый (131), серый (180), гранитно-серый (191), гранитно-зеленый (192).

Ролики диам. 15,2 см: все поворотные, 2 с тормозом.

Максимальная грузоподъемность: 227 Кг.

Поставляются с виниловыми крышками.



TC1418

КОД	ОПИСАНИЕ	НАРУЖНЫЕ РАЗМЕРЫ Д x Ш x В	МАКС. РАЗМЕР ЛОТКА	ВМЕСТИМОСТЬ ЛОТКА
TC1418	Тележка с лотками	82 x 54 x 116 см	36 x 46 см	180-200 в 2 стопках

Шт. в упаковке: 1

«СКЛАДСКИЕ АРТИКУЛЫ И ЦВЕТА НА ЕВРОПЕЙСКОМ СКЛАДЕ»

TC1418: (401)



# КОМПАКТНАЯ РЕГУЛИРУЕМАЯ ТЕЛЕЖКА ДЛЯ ТАРЕЛОК СЕРИИ S



- Компактная конструкция обеспечивает хранение тарелок разного размера без сокращения вместительности.
- Небольшой вес, простое маневрирование и удобный доступ со всех четырех сторон.

Цвет: серый в крапинку (480).

Ролики 12,7 см: оцинкованные, не оставляющие следов, все поворотные и с тормозом.

Примечание: Не пригодны для хранения квадратных, прямоугольных или овальных тарелок.

Компактная регулируемая тележка для тарелок защищена американским патентом 10 321 778 B2. Стойка CamLever™ Tower защищена американским патентом D844, 928 S и D852,450 S.

Виниловый кожух не зарегистрирован Национальным санитарным фондом США.



Подходит для тарелок и мисок от 11,7 до 30,5 см

Высота хранения в колонне - 52,1 см.



Максимальная грузоподъемность: 227 Кг.

Литые ручки с 4 сторон.

Монолитный литой корпус из высокопрочного устойчивого полиэтилена не ржавеет, не трескается, не выщербляется и не отслаивается.



Удобное перемещение и блокировка стоек CamLever в верхней части.

Вмещает только круглые тарелки/миски 11,7-30,5 см.

Гладкая поверхность со скругленными углами обеспечивает простую очистку.



Включает защитную крышку для хранения с верхним карманом 7,6 x 12,7 см для хранения и/или для идентификации мероприятий.

## Увеличение доступного места на полу на 30%

Компактная регулируемая тележка для посуды по сравнению со стандартной регулируемой тележкой для тарелок серии S.

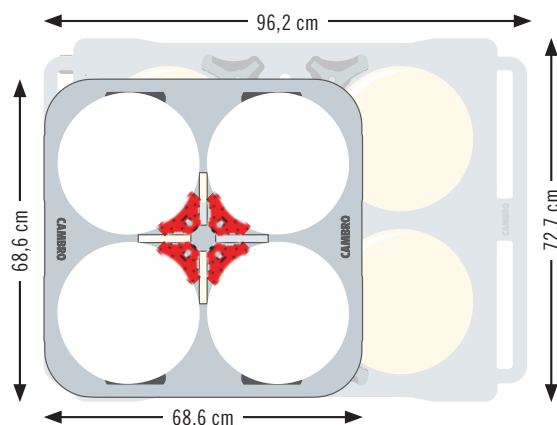

### Стойка CamLever

ADCSCТ4

ОПИСАНИЕ:

Стойка CamLever — по 4 шт.

НАРУЖНЫЕ РАЗМЕРЫ Ш x Г x В:  
6,7 x 11,1 x 59,7 см

Шт. в упаковке: 4



Удобная установка дополнительных стоек CamLever позволяет преобразовать модель ADCSC в модель ADCSC8PKG (8 стоек) или ADCSC12PKG (12 стоек) и хранить тарелки других размеров.

# КОМПАКТНАЯ РЕГУЛИРУЕМАЯ ТЕЛЕЖКА ДЛЯ ТАРЕЛОК СЕРИИ S



## ADCSC

### ОПИСАНИЕ:

Регулируемая тележка для тарелок, 4 стойки

РАЗМЕРЫ ТАРЕЛОК (КРУГЛЫЕ):  
22,9-30,5 см

НАРУЖНЫЕ РАЗМЕРЫ Ш x Г x В:  
68,6 x 68,6 x 80,7 см

Шт. в упаковке: 1  
Поставляется в 1 коробке.



## ADCSC8PKG

### ОПИСАНИЕ:

Регулируемая тележка для тарелок, 8 стоек

РАЗМЕРЫ ТАРЕЛОК (КРУГЛЫЕ):  
14,6-22,2 см

НАРУЖНЫЕ РАЗМЕРЫ Ш x Г x В:  
68,6 x 68,6 x 80,7 см

Шт. в упаковке: 1  
Поставляется в 2 коробках.



## ADCSC12PKG

### ОПИСАНИЕ:

Регулируемая тележка для тарелок, 12 стоек

РАЗМЕРЫ ТАРЕЛОК (КРУГЛЫЕ):  
11,7-14 см

НАРУЖНЫЕ РАЗМЕРЫ Ш x Г x В:  
68,6 x 68,6 x 80,7 см

Шт. в упаковке: 1  
Поставляется в 3 коробках.

### Модель: ADCSC, 4 стойки

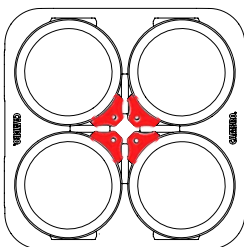

Тарелки diam: ø 23,5-30,5 см  
Тарелок в стопке: 4  
Макс. вместимость: 280 шт.

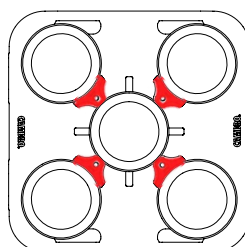

Тарелки diam: ø 22,9 см  
Тарелок в стопке: 5  
Макс. вместимость: 350 шт.

### Модель: ADCSC8PKG, 8 стоек

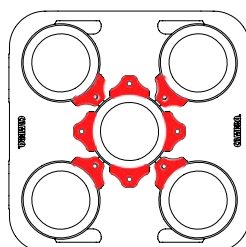

Тарелки diam: ø 19,7-22,2 см  
Тарелок в стопке: 5  
Макс. вместимость: 350 шт.

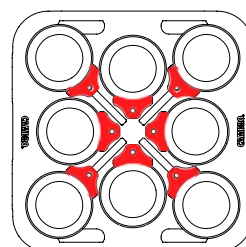

Тарелки diam: ø 14,6-19,1 см  
Тарелок в стопке: 8  
Макс. вместимость: 560 шт.

### Модель: ADCSC12PKG, 12 стоек

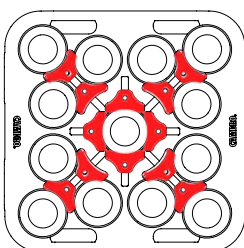

Тарелки diam: ø 11,7 см  
Тарелок в стопке: 16  
Макс. вместимость: 1,120 шт.

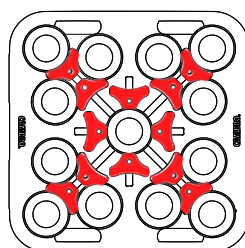

Тарелки diam: ø 12,1-13,3 см  
Тарелок в стопке: 13  
Макс. вместимость: 910 шт.

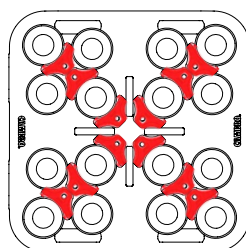

Тарелки diam: ø 14 см  
Тарелок в стопке: 13  
Макс. вместимость: 910 шт.

«СКЛАДСКИЕ АРТИКУЛЫ И ЦВЕТА НА ЕВРОПЕЙСКОМ СКЛАДЕ»  
ADCSC, ADCSC8PKG,  
ADCSC12PKG, ADCSC14: (480)

# СТАНДАРТНАЯ РЕГУЛИРУЕМАЯ ТЕЛЕЖКА ДЛЯ ТАРЕЛОК СЕРИИ S



## Регулируемая тележка для посуды серии S

- Позволяет перевозить на одной тележке тарелки различных диаметров.

### Хранение тарелок одного размера

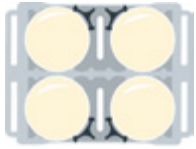

Тарелки диам.: 23,5 см - 33 см дюйм. 4 штабеля (по 60 шт.)  
Макс. вместимость: 240 шт.

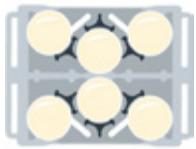

Тарелки диам.: 18,42 см - 23,5 см дюйм. 6 штабеля (по 60 шт.)  
Макс. вместимость: 360 шт.

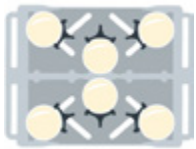

Тарелки диам.: 14,6 см - 18,42 см дюйм. 6 штабелей (по 45 шт.)  
Макс. вместимость: 270 шт.

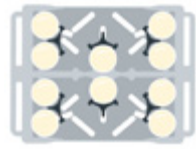

Тарелки диам.: 11,75 - 17,4 см дюйм. 10 штабелей (по 45 шт.)  
Макс. вместимость: 450 шт.

### Хранение пластин разного размера

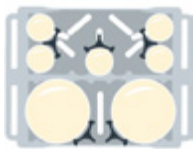

2 штабеля: диам.: 23,5 см - 33 см (по 60 шт.)  
5 штабелей: диам. 12,6 см (по 45 шт.)  
Макс. вместимость: 345 шт.

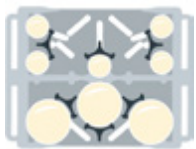

3 штабеля: диам. 18,42 см - 23,5 см (по 60 шт.)  
5 штабелей: диам. 11,75 см (по 45 шт.)  
Макс. вместимость: 405 шт.

- Оснащена стойками, взаимное расположение которых легко регулируется.

Цвета: черный (110), синевато-серый (401), серый (480), темно-коричневый (131).

Ролики: 2 поворотных ролика диам. 12,7 см с тормозом и 2 диам. 25,4 см.

Виниловый кожух не зарегистрирован Национальным санитарным фондом США.



Вмещает тарелки и миски диаметром от 11,7 до 33 см

«СКЛАДСКИЕ АРТИКУЛЫ И ЦВЕТА НА ЕВРОПЕЙСКОМ СКЛАДЕ»

ADCS: (110), (401), (480)

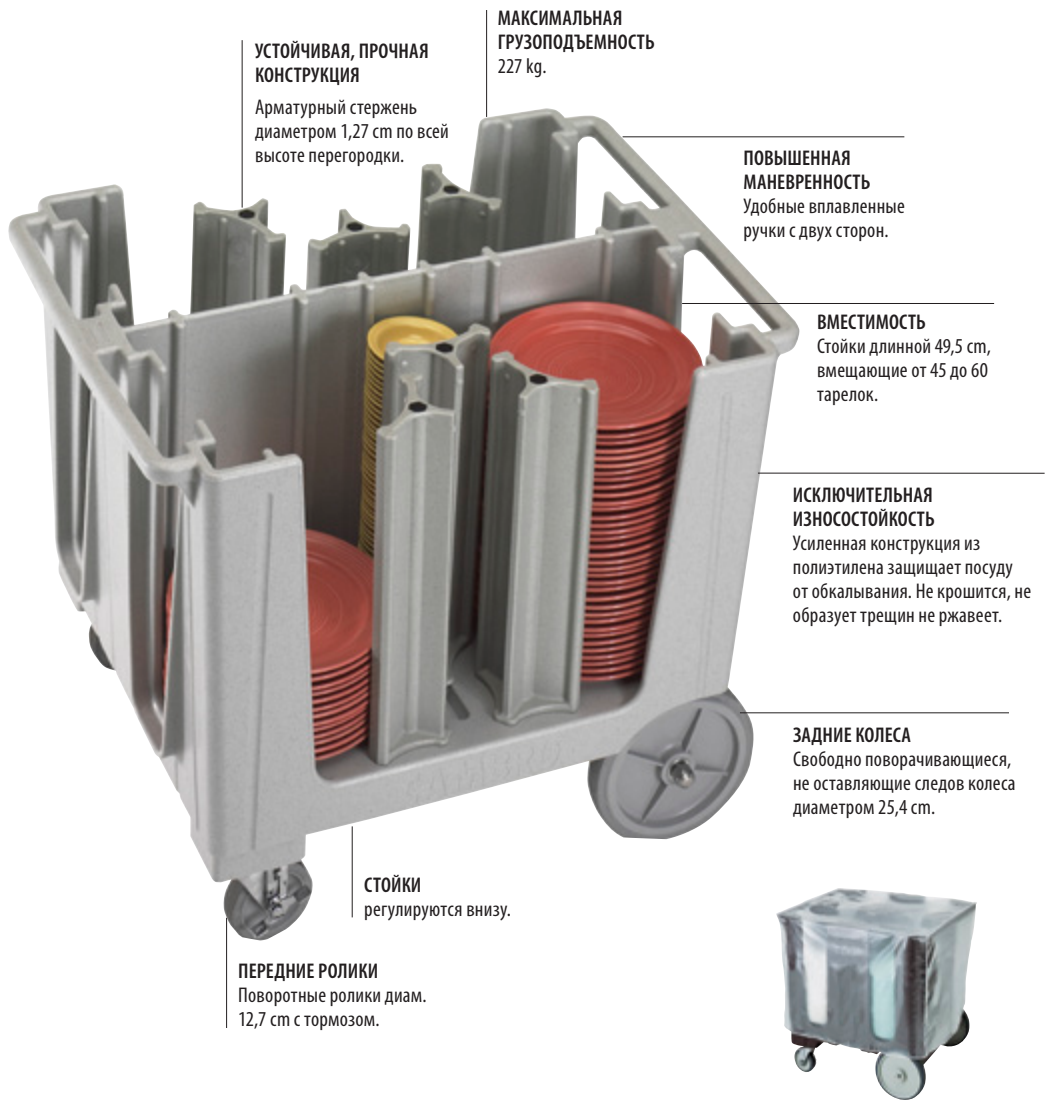

**УСТОЙЧИВАЯ, ПРОЧНАЯ КОНСТРУКЦИЯ**

Арматурный стержень диаметром 1,27 см по всей высоте перегородки.

**МАКСИМАЛЬНАЯ ГРУЗОПОДЪЕМНОСТЬ**  
227 kg.

**ПОВЫШЕННАЯ МАНЕВРЕННОСТЬ**  
Удобные вплавленные ручки с двух сторон.

**ВМЕСТИМОСТЬ**  
Стойки длиной 49,5 см, вмещающие от 45 до 60 тарелок.

**ИСКЛЮЧИТЕЛЬНАЯ ИЗНОСОСТОЙКОСТЬ**  
Усиленная конструкция из полиэтилена защищает посуду от обкалывания. Не крошится, не образует трещин не ржавеет.

**ЗАДНИЕ КОЛЕСА**  
Свободно поворачивающиеся, не оставляющие следов колеса диаметром 25,4 см.

СТОЙКИ регулируются вниз.

**ПЕРЕДНИЕ РОЛИКИ**  
Поворотные ролики диам. 12,7 см с тормозом.



С каждой тележкой поставляется виниловый чехол для гигиеничного хранения посуды.

КОД	ADCS
регулируются вниз	6
КОЛ-ВО ТАРЕЛОК В СТОПЕ	Прибл. 45-60
НАРУЖНЫЕ РАЗМЕРЫ Ш x Д x В	73 x 96 x 81 см
Шт. в упаковке: 1	Для тарелок диаметром от 11,7 см до 33 см.



# РЕГУЛИРУЕМАЯ ТЕЛЕЖКА ДЛЯ ПОСУДЫ (МОДЕЛЬ ADC33)

- Регулируемые перегородки обеспечивают полную универсальность.
- Безопасное хранение тарелок, мисок, блюд и подносов разной формы и размера.
- Эргономичная, прочная и маневренная конструкция.

Цвета: темно-коричневый (131), синевато-серый (401).

Ролики диаметром 15 см: 4 поворотных с тормозом и 1 средний фиксированный.

В комплект входит виниловый чехол для гигиеничного хранения посуды. Чехол не зарегистрирован Национальным санитарным фондом США.



Модель ADC33 не поставляется из г. Индустри, штат Калифорния (США).



Вмещает тарелки и миски диаметром от 11 до 33 см

КОД	ADC33
КОЛ-ВО РАЗДЕЛИТЕЛЕЙ	6
КОЛ-ВО ТАРЕЛОК В СТОПЕ	Прибл. 45-60
НАРУЖНЫЕ РАЗМЕРЫ Ш x Д x В	76,2 x 98,43 x 90,17 см

Шт. в упаковке: 1

Удобные литые ручки с двух сторон обеспечивают компактность и маневренность модели ADC33.



ADC33

Поворотные ролики диаметром 15,24 см с тормозом в углах тележки.

Фиксированный ролик, закрепленный посередине, обеспечивает маневренность даже полностью загруженной тележки.

«СКЛАДСКИЕ АРТИКУЛЫ И ЦВЕТА НА ЕВРОПЕЙСКОМ СКЛАДЕ»  
ADC33: (401)

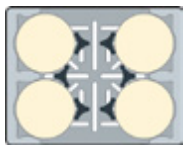

6 перегородок:  
4 штабеля (11-33 см)  
Круглые

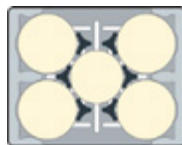

6 перегородок:  
4 штабеля (11-33 см) Круглые +  
1 штабель (17,5-30 см) Круглые

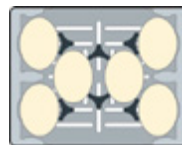

6 перегородок:  
6 штабелей  
(20,3-29,2 x 12,7-21,9 см)  
Овальные

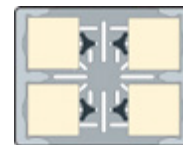

4 перегородок:  
4 штабеля (25-28,8 см)  
Квадратные

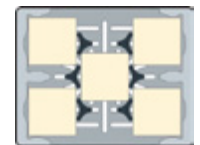

6 перегородок:  
5 штабелей (24-27,9 см)  
Квадратные

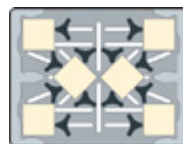

12 перегородок:  
6 штабелей (15,2-20,3 см)  
Квадратные или круглые

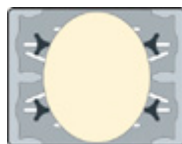

4 перегородок:  
1 штабель (35-73,6 см) длинный х  
максимальная ширина 59,9 см  
Овальные подносы

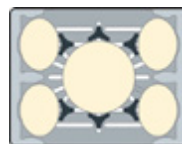

6 перегородок:  
4 штабеля Овальные  
(29,2 x 21,9 см); 1 штабель  
40,6 см Круглые подносы

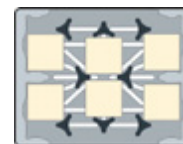

8 перегородок:  
6 штабелей (20,3 см)  
Квадратные средние

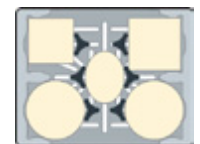

6 перегородок:  
2 штабеля (33,7 см) Круглые  
большие, 1 штабель (25,4 см)  
Квадратные средние, 1 штабель  
(29,2 см) Квадратные большие,  
1 штабель (29,2 x 21,9 см)  
Овальные средние

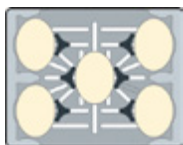

6 перегородок:  
5 штабелей (29,2 x 21,9 см)  
Овальные

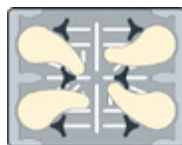

6 перегородок:  
4 штабеля Тарелки особые

# «ФИКСИРУЕМЫЕ» НЕРЕГУЛИРУЕМЫЕ ТЕЛЕЖКИ ДЛЯ ТАРЕЛОК С ОФОРМЛЕНИЕМ ПОД ПОКЕРНЫЕ ФИШКИ

- Разделительные перегородки вплавлены.
- Изготавливаются из прочного полиэтилена.
- Большие задние колеса и передние поворотные ролики обеспечивают плавное маневрирование.
- Тележки открыты с обеих сторон, что упрощает их загрузку и разгрузку.
- Вплавленные ручки с обеих сторон облегчают перевозку.

Цвета стандартных тележек:  
 черный (110), синевато-серый (401),  
 темно-коричневый (131),  
 гранитно-серый (191).

Цвета универсальных тележек:  
 черный (110), темно-коричневый (131),  
 серый в крапинку (480).

Ролики: 2 поворотных ролика диам. 12,7 см с тормозом и 2 колеса диам. 25,4 см.

Максимальная грузоподъемность: 227 Кг.

Поставляются с виниловыми чехлами.

Поднос DCS950 защищен патентом США D603,120S. Поднос DCS1125 защищен патентом США D625,894.



## Стандартные тележки для тарелок



DCS75

РАЗМЕРЫ ТАРЕЛОК (КРУГЛЫЕ):  
14,6 см

СТОПОК В ТЕЛЕЖКЕ: 6

ТАРЕЛОК В СТОПКЕ: 45-60

НАРУЖНЫЕ РАЗМЕРЫ Ш x Д x В:  
83 x 60 x 81 см

Шт. в упаковке: 1



DCS700

РАЗМЕРЫ ТАРЕЛОК (КРУГЛЫЕ):  
14,9-17,8 см

СТОПОК В ТЕЛЕЖКЕ: 6

ТАРЕЛОК В СТОПКЕ: 45-60

НАРУЖНЫЕ РАЗМЕРЫ Ш x Д x В:  
83 x 60 x 81 см

Шт. в упаковке: 1



DCS825

РАЗМЕРЫ ТАРЕЛОК (КРУГЛЫЕ):  
18,1-21 см

СТОПОК В ТЕЛЕЖКЕ: 4

ТАРЕЛОК В СТОПКЕ: 45-60

НАРУЖНЫЕ РАЗМЕРЫ Ш x Д x В:  
73 x 60,5 x 81,5 см

Шт. в упаковке: 1



DCS1225

РАЗМЕРЫ ТАРЕЛОК (КРУГЛЫЕ):  
28,9-31,1 см

СТОПОК В ТЕЛЕЖКЕ: 4

ТАРЕЛОК В СТОПКЕ: 45-60

НАРУЖНЫЕ РАЗМЕРЫ Ш x Д x В:  
83 x 70 x 81,5 см

Шт. в упаковке: 1

## Тележки для посуды Versa

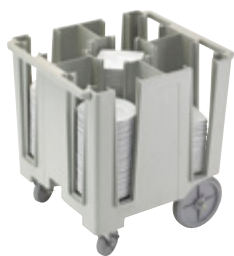

DCS950

РАЗМЕРЫ ТАРЕЛОК (КРУГЛЫЕ):  
21,3-24,1 см

РАЗМЕРЫ ТАРЕЛОК (КВАДРАТНЫЕ):  
18,4-20,5 см

СТОПОК В ТЕЛЕЖКЕ: 5

ТАРЕЛОК В СТОПКЕ: 45-60

НАРУЖНЫЕ РАЗМЕРЫ Ш x Д x В:  
69 x 78 x 81 см

Шт. в упаковке: 1



DCS1125

РАЗМЕРЫ ТАРЕЛОК (КРУГЛЫЕ):  
24,4-28,6 см

РАЗМЕРЫ ТАРЕЛОК (КВАДРАТНЫЕ):  
21,3-24,1 см

СТОПОК В ТЕЛЕЖКЕ: 4

ТАРЕЛОК В СТОПКЕ: 45-60

НАРУЖНЫЕ РАЗМЕРЫ Ш x Д x В:  
69 x 78 x 81 см

Шт. в упаковке: 1

## «СКЛАДСКИЕ АРТИКУЛЫ И ЦВЕТА НА ЕВРОПЕЙСКОМ СКЛАДЕ»

DCS950, DCS1125: (480)



# КОРБОККИ САМВОХ® ДЛЯ ГРЯЗНОЙ ПОСУДЫ И ТАРЕЛОК

## Пластик «Регал» (ABS)



КОД	1120CBR	1520CBR
ОПИСАНИЕ	Коробка для столовых приборов с четырьмя отделениями	Cambox
РАЗМЕРЫ Д x Ш x В	28,9 x 52 x 9,5 cm	38,9 x 50,6 x 12,5 cm
Шт. в упаковке: 12	Цвета: черный (110), темно-коричневый (131).	



КОД	21155CBR	21157CBR	1722CBR
ОПИСАНИЕ	Cambox	Cambox	Cambox
РАЗМЕРЫ Ш x Д x В	38,7 x 51,4 x 12,5 cm (с ручкой)	38,6 x 51,2 x 17,6 cm	42,9 x 55,6 x 12,1 cm
КРЫШКА	2115CBCR	2115CBCR	1722CBSP

Шт. в упаковке: 12 Цвета: черный (110), темно-коричневый (131).



## Полиэтилен



КОД	415CBP	912CBP	1120CBP	1520CBP & 1520CBPF*
ОПИСАНИЕ	Вставная коробка для столовых приборов	Коробка для принадлежностей	Коробка для столовых приборов с четырьмя отделениями	Коробка Cambox
РАЗМЕРЫ Ш x Д x В	11,3 x 36 x 10,3 cm	23 x 30,6 x 13 cm	28,9 x 52 x 9,5 cm	38,9 x 50,6 x 12,5 cm
КРЫШКА	—	—	—	1520CBSP

Шт. в упаковке: 12 Цвета: черный (110), темно-коричневый (131), светло-серый (180).

\*Примечание: изделие 1520CBPF отличается от выпускаемого в настоящее время изделия 1520CBP только тем, что у него плоская внутренняя поверхность.



КОД	1621CBP	21155CBP	21157CBP	1722CBP
ОПИСАНИЕ	Cambox	Cambox	Cambox	Cambox
РАЗМЕРЫ Д x Ш x В	39,7 x 52 x 12,4 cm	38,7 x 51,4 x 12,5 cm (с ручкой)	38,6 x 51,2 x 17,6 cm	42,9 x 55,6 x 12,1 cm
КРЫШКА	—	2115CBSP	2115CBSP	1722CBSP

Шт. в упаковке: 12 Цвета: черный (110), темно-коричневый (131), светло-серый (180).

## Крышки коробок



КОД	1520CBSP	1722CBSP	2115CBSP	2115CBSP
К ИЗДЕЛИЯМ	1520CBP	1722CBR, 1722CBP	21155CBP, 21157CBP	2115CBR, 21157CBR
РАЗМЕРЫ Ш x Д	40,6 x 52 cm	44 x 56,8 cm	39,4 x 52 cm	39,4 x 52 cm

Шт. в упаковке: 12 Цвет: белый (148).





# ХОЗЯЙСТВЕННАЯ ТЕЛЕЖКА PRO



- Идеально подходит для использования в заведениях общественного питания как в служебной, так и в гостевой зоне.
- Дополнительные быстро подсоединяемые ведра предоставляют дополнительное место для хранения, поддерживая санитарное состояние.
- Эргономичные литые утопленные ручки на обоих концах тележки обеспечивают легкое маневрирование и не занимают лишнее место.
- Прочная конструкция из цельного полиэтилена. Легкая очистка.

- Полки имеют поднятые вверх выступы для защиты поверхности от высокой температуры.

Цвета: черный (110), темно-коричневый (131), Темно-серый (615).

Общая грузоподъемность: 272 kg, 90,7 kg на полку.

Патент заявлен



«СКЛАДСКИЕ АРТИКУЛЫ И ЦВЕТА НА ЕВРОПЕЙСКОМ СКЛАДЕ»

SC337: (615)

QCSB, QCTB: (110)

Примечание. Товар в наличии в очень ограниченном количестве. При отсутствии товара доставка авиатранспортом не производится.



Внутренние размеры верхней полки: 83,1 x 50 см.



Внутренние размеры средней и нижней полки: 87,1 x 55,1 x 25,8 см.



Выносливые ролики диаметром 15,2 см, не оставляющие следов.



## КОД ОПИСАНИЕ

Хозяйственная тележка Pro

SC337 Ролики стандартной хозяйственной тележки: 2 неподвижных, 2 поворотных ролика с тормозом 105,4 x 60,3 x 94,3 см

SC337S Ролики стандартной хозяйственной тележки: 4 поворотных ролика с тормозом 105,4 x 60,3 x 94,3

Дополнительные аксессуары

QCSB Небольшое быстро подсоединяемое ведро 40,6 x 17,8 x 30,9

QCTB Большое быстро подсоединяемое ведро 40,6 x 17,8 x 54

Шт. в упаковке: 1

## НАРУЖНЫЕ РАЗМЕРЫ Д x Ш x В



QCTB

QCSB

# ТЕЛЕЖКА КД ДЛЯ ОБСЛУЖИВАНИЯ И ПОДСОБНАЯ ТЕЛЕЖКА КД

- Многоцелевые, долговечные и недорогие тележки.
- Ограждения судового типа и слегка текстурированная поверхность полок препятствуют смещению содержимого при перевозке.
- Алюминиевые стойки обеспечивают устойчивость.
- Поставляются в разобранном виде, что позволяет сводить к минимуму стоимость пересылки.
- Сборка занимает всего несколько минут.

Цвета комплектов тележек, полок и панелей: черный (110), серый в крапинку (480).

Цвет контейнера для мусора и держателя для столовых приборов: черный (110).



На каждой полке ВС340KD помещаются одна полноразмерная стойка для тарелок или два стандартных ящика для перевозки посуды.



Флотские бортики предотвращают падение грузов.

Прочные алюминиевые стойки.

Во время сборки могут быть установлены дополнительные панели, закрывающие тележку с трех сторон. (Только для подсобной тележки КД.)

Четыре покрытых молотковой краской стальных поворотных ролика обеспечивают бесшумную перевозку и устойчивость тележки при маневрировании.

BC340KD

Долговечная, не покрывающаяся пятнами поверхность легко очищается.



Показано с дополнительными панелями на одной полке.

КОД	BC340KD	BC331KD
ОПИСАНИЕ	Крупная подсобная тележка	Маленькая хозяйственная тележка
ДИАМ. РОЛИКОВ (СМ) И ТИП РОЛИКОВ	4 поворотных ролика 12,7 см, без тормоза	4 поворотных ролика 10,2 см, без тормоза
НАРУЖНЫЕ РАЗМЕРЫ Д x Г x В	101,5 x 54 x 95 см	83,5 x 41 x 96,5 см
РАЗМЕРЫ ПОЛКИ Д x Г x В	80 x 52 x 29,8 см	62 x 40 x 30 см
ГРУЗОПОДЪЕМНОСТЬ	180 Кг	136 Кг

Шт. в упаковке: 1

## Дополнительные принадлежности



КОД	BC331KDTC	BC331KDSH	BC340KDP
ОПИСАНИЕ	30 л Контейнер для мусора	9,5 л Держатель для столовых приборов	Комплект одиночных стеллажных панелей для большой хозяйственной тележки КД, 1 боковая, 2 торцевых
РАЗМЕРЫ Ш x Г x В	33 x 24 x 56 см	33 x 24 x 18,5 см	80,3 x 45 x 29,8 см

Шт. в упаковке: 1

# ТЕЛЕЖКИ ДЛЯ ОБСЛУЖИВАНИЯ



- Универсальные многоцелевые тележки, долговечные и надежные.
- Находят идеальное применение при разгрузке автофургонов и приготовлении банкетных столов.
- Изготавливаются из цельного полиэтилена с литыми ручками и полками.
- Предлагаются на выбор модели с открытыми и закрытыми боковыми отделениями.

Цвета: черный (110), синева-серый (401), темно-коричневый (131), кофейно-бежевый (157), гранитно-серый (191).

Изделия BC225, BC2254S, BC11TC и BC115SH доставляются компанией UPS.



## Открытые тележки



**BC225**  
 ДИАМ. РОЛИКОВ (СМ) И ТИП РОЛИКОВ:  
 7,6 см, 2 с фикс., 2 поворотных,  
 1 с тормозом  
 НАРУЖНЫЕ РАЗМЕРЫ Д x Г x В:  
 71 x 41 x 82 см  
 РАЗМЕРЫ ПОЛКИ Д x Г x В:  
 56 x 39,5 x 29 см  
 ГРУЗОПОДЪЕМНОСТЬ: 159 kg  
 Шт. в упаковке: 1

**BC2254S**  
 ДИАМ. РОЛИКОВ (СМ) И ТИП РОЛИКОВ:  
 7,6 см, 4 с фикс., 1 с тормозом  
 НАРУЖНЫЕ РАЗМЕРЫ Д x Г x В:  
 71 x 41 x 82 см  
 РАЗМЕРЫ ПОЛКИ Д x Г x В:  
 56 x 39,5 x 29 см  
 ГРУЗОПОДЪЕМНОСТЬ: 159 kg  
 Шт. в упаковке: 1

**BC230**  
 ДИАМ. РОЛИКОВ (СМ) И ТИП РОЛИКОВ:  
 12,7 см, 2 с фикс., 2 поворотных,  
 1 с тормозом  
 НАРУЖНЫЕ РАЗМЕРЫ Д x Г x В:  
 84,5 x 51 x 88 см  
 РАЗМЕРЫ ПОЛКИ Д x Г x В:  
 69 x 49,5 x 29 см  
 ГРУЗОПОДЪЕМНОСТЬ: 227 kg.  
 Шт. в упаковке: 1

**BC2304S**  
 ДИАМ. РОЛИКОВ (СМ) И ТИП РОЛИКОВ:  
 12,7 см, 4 поворотных,  
 1 с тормозом  
 НАРУЖНЫЕ РАЗМЕРЫ Д x Г x В:  
 84,5 x 51 x 88 см  
 РАЗМЕРЫ ПОЛКИ Д x Г x В:  
 69 x 49,5 x 29 см  
 ГРУЗОПОДЪЕМНОСТЬ: 227 kg.  
 Шт. в упаковке: 1

## Закрытые тележки



**BC235**  
 ДИАМ. РОЛИКОВ (СМ) И ТИП РОЛИКОВ:  
 12,7 см, 2 с фикс., 2 поворотных,  
 1 с тормозом  
 НАРУЖНЫЕ РАЗМЕРЫ Д x Г x В:  
 95 x 55 x 88 см  
 РАЗМЕРЫ ПОЛКИ Д x Г x В:  
 79 x 52 x 29 см  
 ГРУЗОПОДЪЕМНОСТЬ: 227 kg.  
 Шт. в упаковке: 1

**BC2354S**  
 ДИАМ. РОЛИКОВ (СМ) И ТИП РОЛИКОВ:  
 12,7 см, 4 поворотных,  
 1 с тормозом  
 НАРУЖНЫЕ РАЗМЕРЫ Д x Г x В:  
 95 x 55 x 88 см  
 РАЗМЕРЫ ПОЛКИ Д x Г x В:  
 79 x 52 x 29 см  
 ГРУЗОПОДЪЕМНОСТЬ: 227 kg.  
 Шт. в упаковке: 1

**BC330**  
 ДИАМ. РОЛИКОВ (СМ) И ТИП РОЛИКОВ:  
 12,7 см, 2 с фикс.,  
 2 поворотных, 1 с тормозом  
 НАРУЖНЫЕ РАЗМЕРЫ Д x Г x В:  
 84,5 x 51 x 88 см  
 РАЗМЕРЫ ПОЛКИ Д x Г x В:  
 69 x 46,5 x 29 см  
 ГРУЗОПОДЪЕМНОСТЬ: 227 kg.  
 Шт. в упаковке: 1

**BC3304S**  
 ДИАМ. РОЛИКОВ (СМ) И ТИП РОЛИКОВ:  
 12,7 см, 4 поворотных,  
 1 с тормозом  
 НАРУЖНЫЕ РАЗМЕРЫ Д x Г x В:  
 84,5 x 51 x 88 см  
 РАЗМЕРЫ ПОЛКИ Д x Г x В:  
 69 x 46,5 x 29 см  
 ГРУЗОПОДЪЕМНОСТЬ: 227 kg.  
 Шт. в упаковке: 1

## Дополнительные принадлежности

КОД	BC11TC*	BC115SH*
ОПИСАНИЕ	42 л Контейнер для мусора	6,6 л Держатель стол. приборов
РАЗМЕРЫ Ш x Г x В	35 x 20,6 x 53,7 см	36,8 x 15,2 x 13,7 см

Шт. в упаковке: 1

\*Изделия BC11TC и BC115SH не подходят к тележкам для обслуживания КД. Изделия BC11TC и BC115SH выпускаются только в черном (110) и темно-коричневом (131).



BC11TC



BC115SH



# СТЕЛЛАЖ





Когда мы говорим о системах хранения на всю жизнь (Shelving for Life), мы имеем в виду именно это. Все системы хранения Cambro® спроектированы таким образом, чтобы выдерживать самые неблагоприятные и суровые условия. Благодаря нашей пожизненной гарантии на отсутствие ржавчины и коррозии только Cambro предлагает продукцию SHELIVING for LIFE™.



Изделия фирмы Cambro, предназначенные для хранения и перевозки, обеспечивают безопасное обращение с пищевыми продуктами.



КОМПОНЕНТ

Изделия соответствуют критериям Национального санитарного фонда США по санитарии и очищаемости.



Продукция позволяет соответствовать принципам системы HACCP.



Продукция одобрена Ассоциацией технического надзора. (Technischer Überwachungs-Verein)





Пригодно для хранения пищевых продуктов



Пригодно для машинной мойки



Не содержит кадмия



Утилизируемый полипропилен

**camguard**  
ANTIMICROBIAL SHELF PLATES

Материал полок легирован бактерицидным составом для подавления роста плесени, грибка и бактерий.

Изделия Camshelving защищены следующими патентами США:

D498,664 S, D508,646 S, D512,867 S, D623,929 S, D624,764 S, D648,582 S, D630,935 S, D648,159 S, D651,433 S, D648,160 S, D697,391 S, D727,715 S, D728,347 S, D728,348 S, D707,994 S, D739,989 S, D663,912 S, D736,488 S, D739,989 S, D760,519 S, D841, 273 S, D828, 145 S, D827, 421 S US 6,981,454B2



# CAMSHELVING®

## SHELVING for LIFE™

### ОСНОВНЫЕ ХАРАКТЕРИСТИКИ ВСЕХ СЕРИЙ CAMSHELVING



#### Не Ржавеют

Пожизненная гарантия на отсутствие ржавчины и коррозии. Все продукты Camshelving невосприимчивы к агрессивным химикатам и соленой воде.

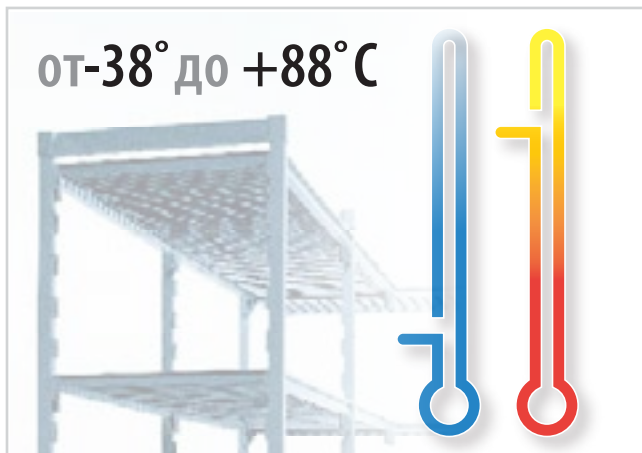

#### Пригодны Для Разных Условий

Конструкция Camshelving позволяет выдерживать любые температуры и соответствует наиболее высоким требованиям к хранению.

- Холодильники
- Системы сухого хранения
- Морозильники
- Хозяйственные изделия

#### Оптимальное Использование Пространства

Благодаря продуманному дизайну компонентов, место хранения увеличивается даже в ограниченном пространстве.

Базовая секция

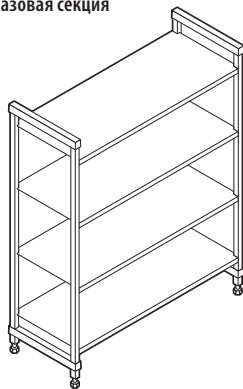

Базовая секция +  
дополнительная секция

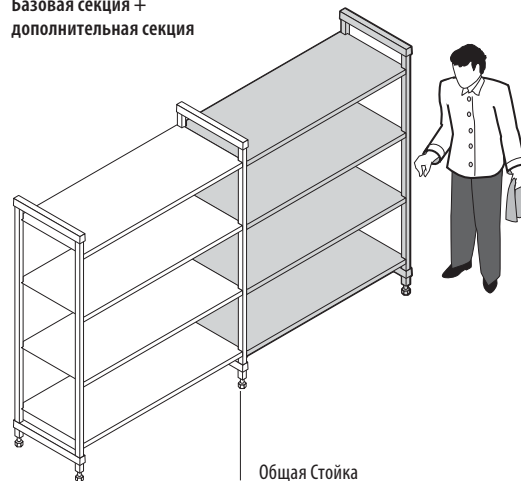

# PREMIUM series

# ELEMENTS series

# BASICS PLUS series



## Легко Моются

Полки Camshelving легко вытираются дочиста или могут мыться в посудомоечной машине. Противомикробные полки Camguard® препятствуют развитию вредных бактерий и микробов.



## Легкая сборка и настройка

Блоки поставляются с предварительно собранными рамами для ускорения установки. Каждую полку можно легко регулировать независимо от других полок.

Угловая секция  
Базовая секция + дополнительная секция

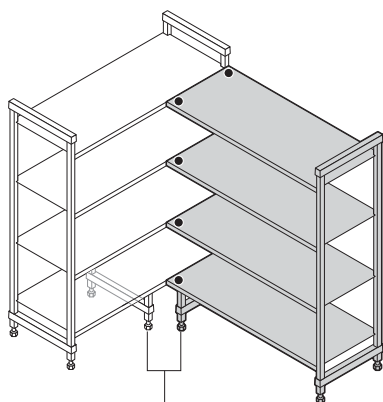

Стойки для нижних  
крепежных полок

П-образный стеллаж  
Две базовые секции + промежуточные полки

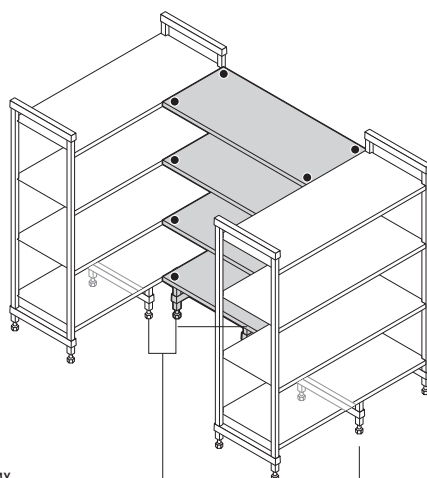

Т-образный блок,  
стартовый блок + дополнительный блок

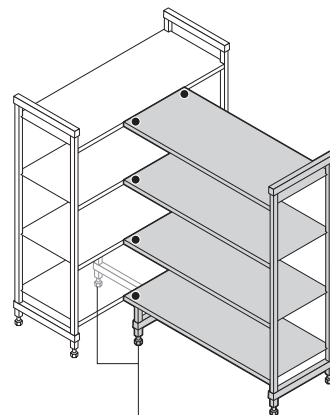

Избавьтесь от бесполезного пространства, превратив его в непрерывную, ●  
легкодоступную полезную площадь с помощью угловых соединителей.  
Угловые соединители предназначены для использования только с полками длиной 680 – 1280 мм.

# РУКОВОДСТВО ДЛЯ ПОКУПАТЕЛЯ ТОВАРОВ СЕРИИ CAMSHELVING®

Все товары Camshelving имеют пожизненную гарантию на отсутствие ржавчины и коррозии для стеллажей, опор и поперечин.



	PREMIUM series	ELEMENTS series	BASICS PLUS series
Глубина полки	300, 400, 500, 600 mm	360, 460, 540, 610 mm	360, 460, 540, 610 mm
Длина полки	680, 780, 880, 980, 1080, 1180, 1280, 1380, 1480, 1580, 1680, 1780 mm	610, 765, 915, 1070, 1220, 1375, 1525, 1830 mm	765, 915, 1070, 1220, 1375, 1525mm
Высота опоры	<b>Стационарная:</b> 1700, 1800, 2140 mm <b>Передвижная:</b> 1790 mm (с колесами)	<b>Стационарная:</b> 765, 915, 1070, 1220 mm <b>Передвижная:</b> 1778, 1980 mm (с колесами)	<b>Стационарная:</b> 1630, 1830, 2140 mm
Грузоподъемность (Premium при длине 680 -1280 mm) (Elements при длине 610 -1220 mm) (Basics Plus при длине 765 -1220 mm)	<b>Стационарная секция:</b> 200 kg (полка), 800 kg (секция). <b>Передвижная секция:</b> 340 kg (секция). <b>Угловая секция:</b> 180 kg (полка), 810 kg (секция).	<b>Стационарная секция:</b> 365 kg (полка), 910 kg (секция). <b>Передвижная секция:</b> 340 kg (секция). <b>Угловая секция:</b> 185 kg (полка), 820 kg (секция).	<b>Стационарная секция:</b> 190 kg (полка), 800 kg (секция). <b>Угловая секция:</b> 130 kg (полка), 590 kg (секция).
Стеллажи	Возможность взаимозамены с продуктами серии Elements Series. С противомикробными полками Camguard®.	Возможность взаимозамены с продуктами серии Premium Series. С противомикробными полками Camguard.	Несовместимы с продуктами серий Premium Series и Elements Series.
Мобильность	Доступно в мобильной версии и в виде высокоплотной системы хранения.	Доступно в мобильной версии.	Недоступно.
Сборка	Самая быстрая и простая сборка благодаря литым соединениям типа «ласточкин хвост».	Простая сборка. Содержит отдельные соединения типа «ласточкин хвост», которые необходимо прикрепить к опоре.	Простая сборка. Содержит отдельные соединения типа «ласточкин хвост», которые необходимо прикрепить к опоре.
<b>ПРИНАДЛЕЖНОСТИ</b>			
Напольная опора нижней полки	✓	✓	✓
Направляющие полок	✓	✓	✓
Вертикальная кассета для сушки и хранения (Стойка для подносов, разделочных досок и крышки)	✓	✓	✓
Кассета для сушки и хранения выпуклых крышек	✓	✓	✓
Угловая кассета для сушки и хранения	✓	✓	✓
Стойки для Хранения банок №10 ultimate	✓	✓	
Разделительная панель полки	✓	✓	✓
Разделитель полок (для пищевых лотков и коробок)	✓	✓	
Выдвижная стойка для поддонов и подносов	✓	✓	✓
Защитная сетка для полки	✓	✓	✓
Защитная сетка-обертка	✓		



# БЕСПЛАТНЫЕ ДИЗАЙНЕРСКИЕ УСЛУГИ ДЛЯ ПОКУПАТЕЛЕЙ СТЕЛЛАЖЕЙ CAMSHELVING®



Создавая идеальную схему расположения стеллажей, не полагайтесь на догадки. Позвольте нашим опытным консультантам по стеллажам подготовить для вас бесплатную планировку, которая оптимизирует ваше пространство и создаст максимально возможное количество вариантов хранения.

## Что вы получите

- 2D-план расположения
- 3D-план расположения
- Подробный список продуктов для помещению/площади
- Все в течение 48 часов в рабочие дни

## Это легко! Для начала укажите:

- Наименование проекта
- Тип хранилища (морозильная камера, холодильная камера)
- Размеры зала (-ов) (длина x ширина x высота)
- Местонахождение и размера двери (входа)
- Помехи (компрессор, трубы)
- Предпочтения и требования



Запросите бесплатную 3D-схему расположения стеллажей

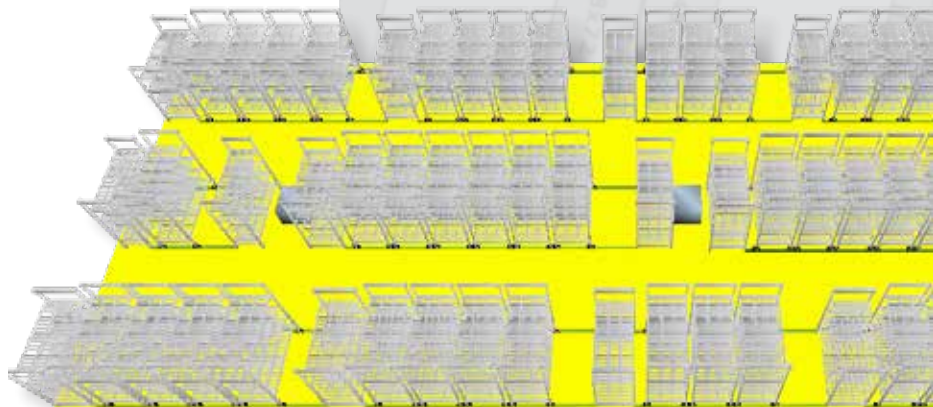
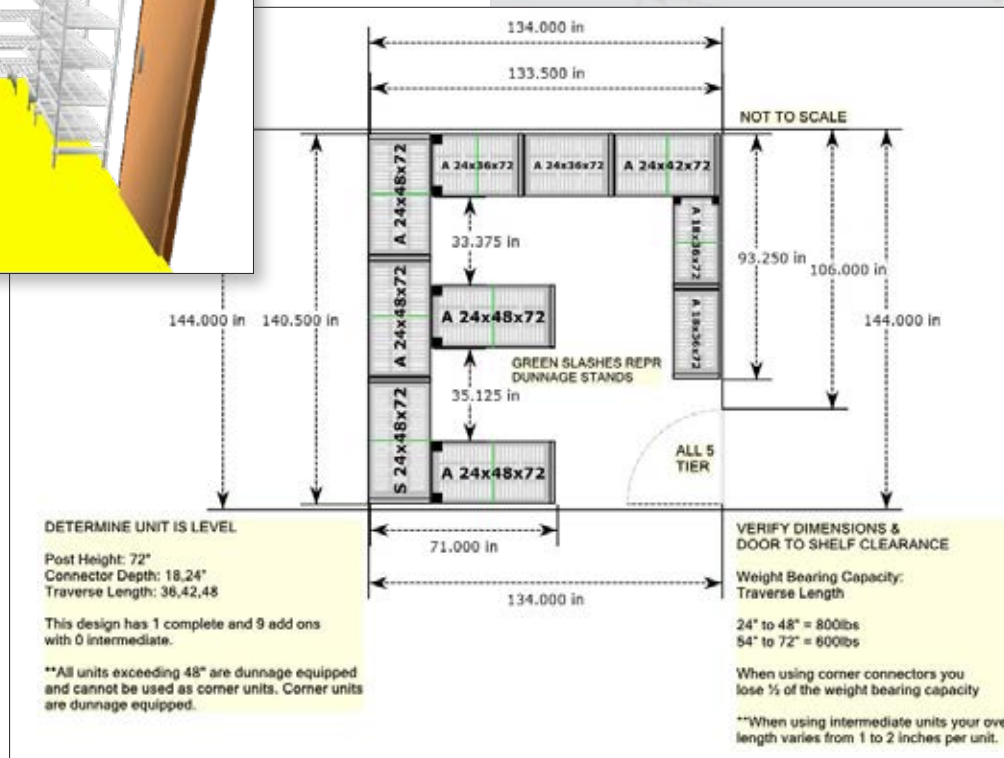

# КРАТКИЙ СПРАВОЧНИК ПО ОБЩЕЙ ДЛИНЕ ИЗДЕЛИЙ СЕРИИ CAMSHELVING®

**Прямая секция:** базовая секция + дополнительная секция с общими стойками

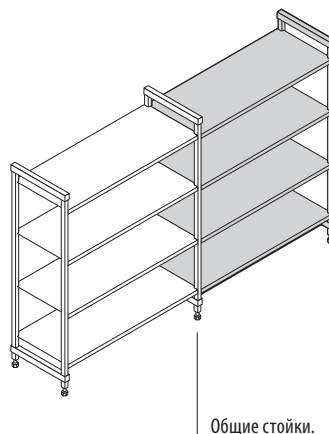
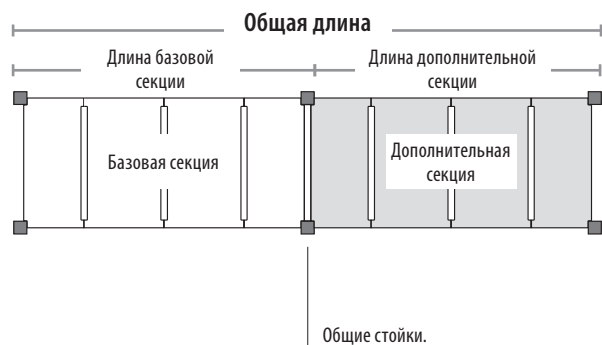

**Угловая секция:** базовая секция + дополнительная секция с угловыми соединителями

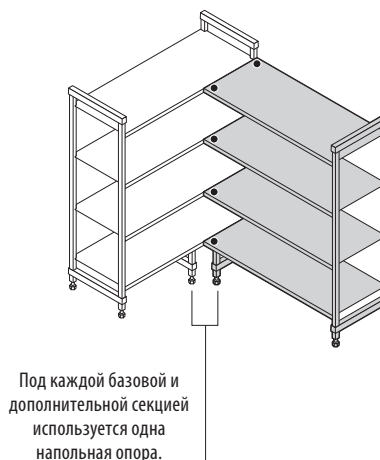
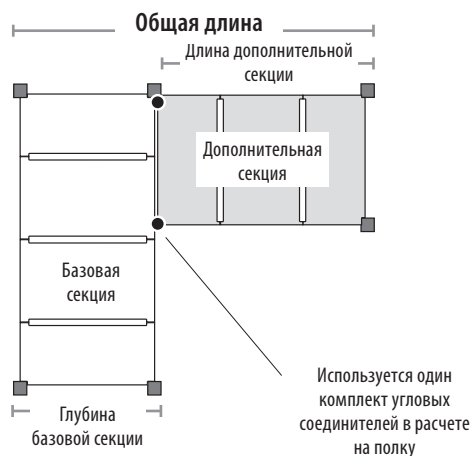

**П-образный стеллаж:** две базовые секции + промежуточные полки с угловыми соединителями

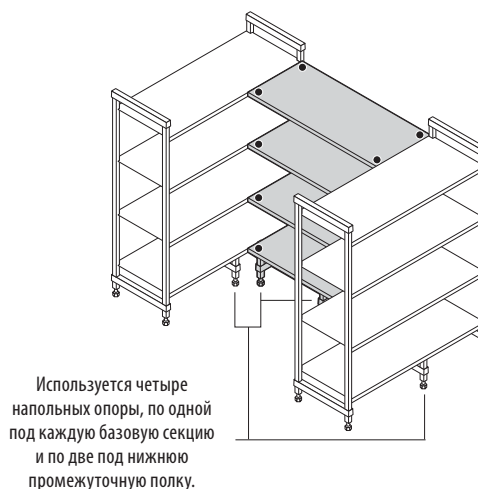
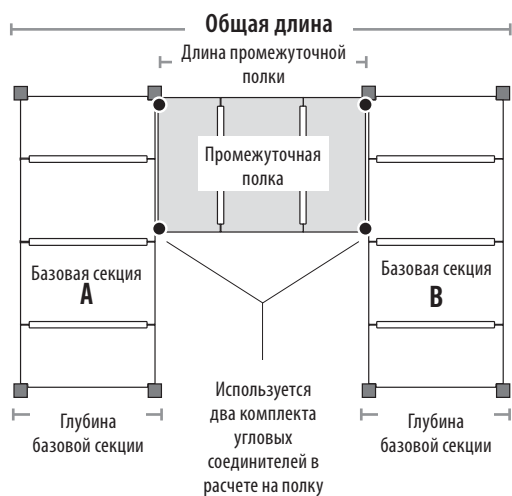

## Прямая секция: базовая секция + дополнительная секция с общими стойками

PREMIUM SERIES				ELEMENTS SERIES			BASICS PLUS SERIES					
БАЗОВАЯ И ДОПОЛНИТЕЛЬНАЯ СЕКЦИЯ	ФАКТИЧЕСКАЯ ДЛИНА БАЗОВОЙ СЕКЦИИ	ФАКТИЧЕСКАЯ ДЛИНА ДОПОЛНИТЕЛЬНОЙ СЕКЦИИ	ОБЩАЯ ДЛИНА	ФАКТИЧЕСКАЯ ДЛИНА БАЗОВОЙ СЕКЦИИ	ФАКТИЧЕСКАЯ ДЛИНА ДОПОЛНИТЕЛЬНОЙ СЕКЦИИ	ОБЩАЯ ДЛИНА	ФАКТИЧЕСКАЯ ДЛИНА БАЗОВОЙ СЕКЦИИ	ФАКТИЧЕСКАЯ ДЛИНА ДОПОЛНИТЕЛЬНОЙ СЕКЦИИ	ОБЩАЯ ДЛИНА			
600 mm	680 mm	+	635 mm =	1315 mm	610 mm	+	559 mm =	1169 mm	765 mm	+	718 mm =	1483 mm
700	780	+	735 =	1515	765	+	712 =	1477	915	+	870 =	1785
800	880	+	835 =	1715	915	+	864 =	1779	1070	+	1023 =	2093
900	980	+	935 =	1915	1070	+	1016 =	2086	1220	+	1175 =	2395
1000	1080	+	1035 =	2115	1220	+	1169 =	2389	1375	+	1328 =	2703
1100	1180	+	1135 =	2315	1375	+	1321 =	2696	1525	+	1480 =	3005
1200	1280	+	1235 =	2515	1525	+	1474 =	2999	1830	+	1785 =	3615
1300	1380	+	1335 =	2715	1830	+	1778 =	3608				
1400	1480	+	1435 =	2915								
1500	1580	+	1535 =	3115								
1600	1680	+	1635 =	3315								
1700	1780	+	1735 =	3515								

## Угловая секция: базовая секция + дополнительная секция с угловыми соединителями

PREMIUM SERIES				PREMIUM SERIES			PREMIUM SERIES					
ДОПОЛНИТЕЛЬНАЯ СЕКЦИЯ	ФАКТИЧЕСКАЯ ДЛИНА ДОПОЛНИТЕЛЬНОЙ СЕКЦИИ	ГЛУБИНА БАЗОВОЙ СЕКЦИИ	ОБЩАЯ ДЛИНА	ФАКТИЧЕСКАЯ ДЛИНА ДОПОЛНИТЕЛЬНОЙ СЕКЦИИ	ГЛУБИНА БАЗОВОЙ СЕКЦИИ	ОБЩАЯ ДЛИНА	ФАКТИЧЕСКАЯ ДЛИНА ДОПОЛНИТЕЛЬНОЙ СЕКЦИИ	ГЛУБИНА БАЗОВОЙ СЕКЦИИ	ОБЩАЯ ДЛИНА			
600 mm	655 mm	+	400 mm =	1035 mm	655 mm	+	500 mm =	1155 mm	655 mm	+	600 mm =	1255 mm
700	755	+	400 =	1135	755	+	500 =	1255	755	+	600 =	1355
800	855	+	400 =	1235	855	+	500 =	1355	855	+	600 =	1455
900	955	+	400 =	1335	955	+	500 =	1455	955	+	600 =	1555
1000	1055	+	400 =	1435	1055	+	500 =	1555	1055	+	600 =	1655
1100	1155	+	400 =	1535	1155	+	500 =	1655	1155	+	600 =	1755
1200	1255	+	400 =	1635	1255	+	500 =	1755	1255	+	600 =	1855
ELEMENTS / BASICS PLUS SERIES				ELEMENTS / BASICS PLUS SERIES			ELEMENTS / BASICS PLUS SERIES					
610	585	+	*458 =	1045	585	+	*534 =	1119	585	+	*610 =	1195
765	737	+	458 =	1200	737	+	534 =	1271	737	+	610 =	1347
915	889	+	458 =	1350	889	+	534 =	1423	889	+	610 =	1499
1070	1042	+	458 =	1505	1042	+	534 =	1576	1042	+	610 =	1652
1220	1194	+	458 =	1655	1194	+	534 =	1728	1194	+	610 =	1804

Модели длиной 600 мм не предлагаются в серии Camshelving Basics Plus. \*Фактическая глубина.

## П-образный стеллаж: две базовые секции + промежуточные полки с угловыми соединителями

PREMIUM SERIES				PREMIUM SERIES			PREMIUM SERIES					
ПРОМЕЖУТОЧНАЯ ПОЛКА	ФАКТИЧЕСКАЯ ДЛИНА ПРОМЕЖУТОЧНОЙ ПОЛКА	400 ММ ГЛУБИНА БАЗОВЫХ СЕКЦИЙ A + B	ОБЩАЯ ДЛИНА	ФАКТИЧЕСКАЯ ДЛИНА ПРОМЕЖУТОЧНАЯ ПОЛКА	500 ММ ГЛУБИНА БАЗОВЫХ СЕКЦИЙ A + B	ОБЩАЯ ДЛИНА	ФАКТИЧЕСКАЯ ДЛИНА ПРОМЕЖУТОЧНАЯ ПОЛКА	600 ММ ГЛУБИНА БАЗОВЫХ СЕКЦИЙ A + B	ОБЩАЯ ДЛИНА			
800 mm	830 mm	+	800 mm =	1630 mm	830 mm	+	1000 mm =	1830 mm	830 mm	+	1200 mm =	2030 mm
900	930	+	800 =	1730	930	+	1000 =	1930	930	+	1200 =	2130
1000	1030	+	800 =	1830	1030	+	1000 =	2030	1030	+	1200 =	2230
1100	1130	+	800 =	1930	1130	+	1000 =	2130	1130	+	1200 =	2330
1200	1230	+	800 =	2030	1230	+	1000 =	2230	1230	+	1200 =	2430
ELEMENTS / BASICS PLUS SERIES				ELEMENTS / BASICS PLUS SERIES			ELEMENTS / BASICS PLUS SERIES					
915 mm	864 mm	+	*915 mm =	1779 mm	864 mm	+	*1067 mm =	1931 mm	864 mm	+	*1220 mm =	2084 mm
1070	1016	+	915 =	1931	1016	+	1067 =	2083	1020	+	1220 =	2236
1220	1169	+	915 =	2084	1169	+	1067 =	2236	1170	+	1220 =	2389

\*Фактическая глубина.



CAMSHELVING®

# PREMIUM

series

СТАЦИОНАРНАЯ | ПЕРЕДВИЖНАЯ | КОМПАКТНОГО ХРАНЕНИЯ

## КОМУ ПОДОЙДЕТ PREMIUM?

В высокообъемных предприятиях общественного питания с частыми завозами и постоянной загрузкой/разгрузкой продукции. Устойчивость, прочность и санитарные условия хранения никогда не должны быть под вопросом. Серия Premium функционирует именно так, как было задумано, — выдерживает самую тяжелую продукцию, грубые условия переноски и любую среду, плюс ее проще всего чистить и регулировать.



**camguard**  
ANTIMICROBIAL SHELF PLATES



КОМПОНЕНТ

Поставляются только из компании  
Cambro European Logistics (CEL)  
(Германия) и Cambro Özyay (Турция).



Сообщений, Перекладкины, Полки, Напольные Опоры Седло, Соединители Стоек, Угловые Соединители, Напольный Крепеж, Настенное Крепление, Идентификационные Метки, Защитная Сетка Для Полки, Выдвижная Стойка Для Стеллажей, Ultimate Стойки для Хранения банок №10, Разделители Полок, Компактного Хранения Комплекты Рельсов с Удлинительями не Зарегистрированы Национальным Санитарным Фондом США (NSF).

# CAMSHELVING® PREMIUM SERIES

## Размеры Стационарных Секций

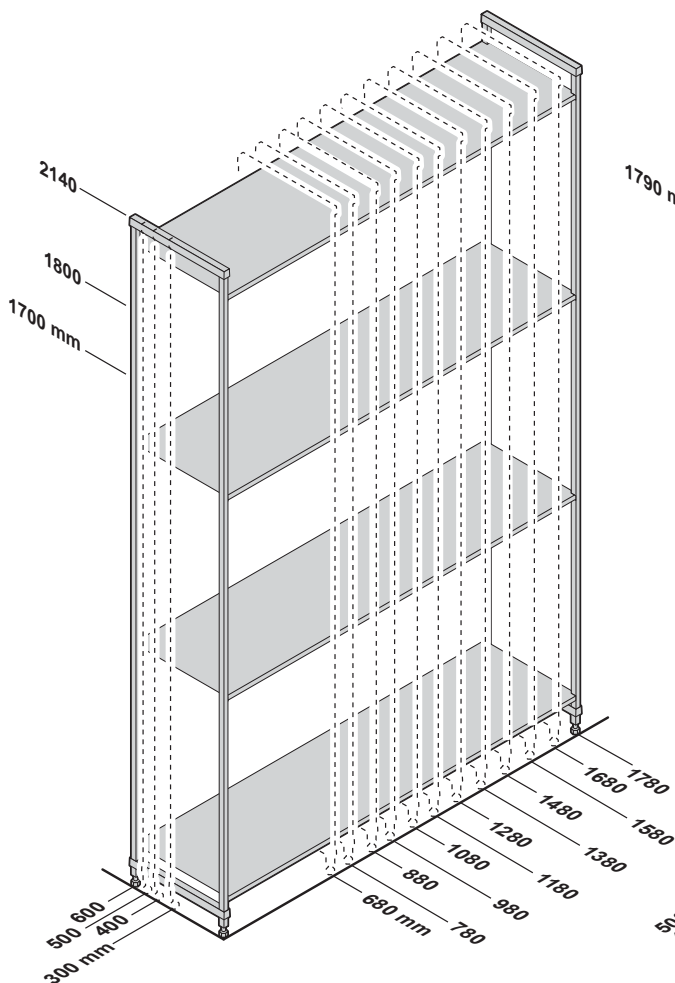

## Размеры Передвижных Секций

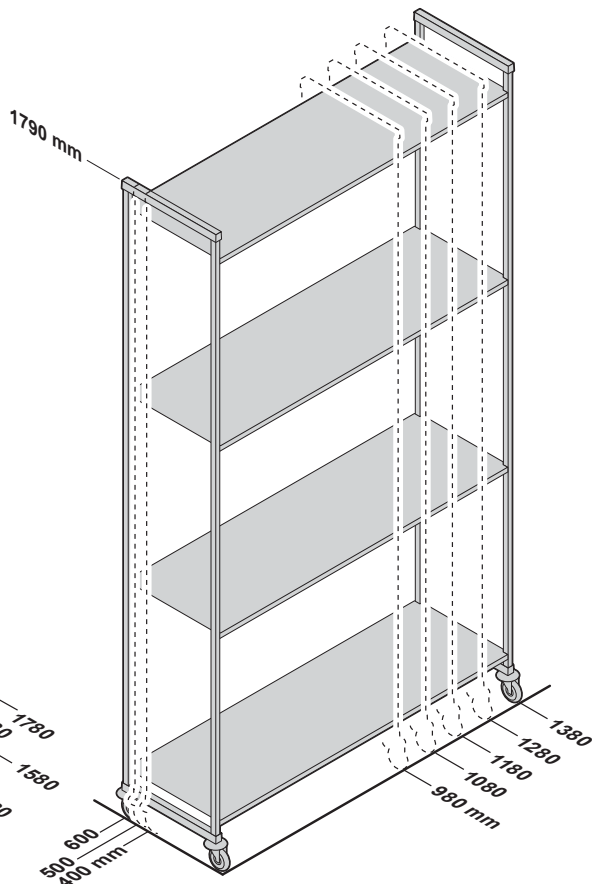

## Таблица Грузоподъемности Серии

Вес должен быть равномерно распределен по всей полке.

		Длина полок 680 – 1280 мм	Длина полок 1380 – 1780 мм
<b>ОДИНАРНАЯ СЕКЦИЯ</b>	Только секция	800 kr (TUV)	600 kr (TUV)
	Только полки	200 (TUV)	150 (TUV)
	Секция с напольными опорами*	980	740
	Нижней полки с напольными опорами*	380	290
<b>УГЛОВАЯ СЕКЦИЯ***</b> с необходимы 2 напольными опорами	Только секция	810	—
	Только полки	180	—
	Нижней полки с напольными опорами*	270	—
<b>ПЕРЕДВИЖНАЯ СЕКЦИЯ</b>	Только секция**	340	—



СЕРТИФИКАЦИЯ TUV  
ГРУЗОПОДЪЕМНОСТИ

\*Напольные опоры повышают устойчивость и увеличивают грузоподъемность только нижней полки. Настоятельно рекомендованы для базовых секций длиной от 1380 мм, всех угловых секций, П-образных стеллажей и секций, предназначенных для более тяжелой нагрузки. (См. краткое руководство по определению общей длины).

\*\*С учетом грузоподъемности роликов максимальная весовая нагрузка на передвижную секцию составляет всего 340 кг.

\*\*\*Угловые соединители предназначены для использования только с полками длиной 680 – 1280 мм.





# CAMSHELVING® PREMIUM SERIES — БАЗОВЫЕ, ДОПОЛНИТЕЛЬНЫЕ И ПЕРЕДВИЖНЫЕ СЕКЦИИ

## V4 Стационарные базовые и дополнительные секции из 4 решетчатых полок

ВЫСОТА	ГЛУБИНА	ДЛИНА	
2	4	12	
1700 mm	300 mm	680 mm	1280 mm
1800	400	780	1380
	500	880	1480
	600	980	1580
		1080	1680
		1180	1780

## V5 Стационарные базовые и дополнительные секции из 5 решетчатых полок

ВЫСОТА	ГЛУБИНА	ДЛИНА	
2	4	12	
1700 mm	300 mm	680 mm	1280 mm
1800	400	780	1380
	500	880	1480
	600	980	1580
		1080	1680
		1180	1780

## S4 Стационарные базовые и дополнительные секции из 4 сплошных полок

ВЫСОТА	ГЛУБИНА	ДЛИНА	
2	4	12	
1700 mm	300 mm	680 mm	1280 mm
1800	400	780	1380
	500	880	1480
	600	980	1580
		1080	1680
		1180	1780

## VS4 Стационарные базовые и дополнительные секции из 4 решетчатых и сплошных полок (3 решетчатые + 1 сплошная)

ВЫСОТА	ГЛУБИНА	ДЛИНА	
2	4	12	
1700 mm	300 mm	680 mm	1280 mm
1800	400	780	1380
	500	880	1480
	600	980	1580
		1080	1680
		1180	1780

## V4 Передвижные базовые секции из 4 решетчатых полок

ВЫСОТА*	ГЛУБИНА	ДЛИНА
1	3	5
1790 mm	400 mm	980 mm
	500	1080
	600	1180
		1280
		1380

## S4 Передвижные базовые секции из 4 сплошных полок

ВЫСОТА*	ГЛУБИНА	ДЛИНА
1	3	5
1790 mm	400 mm	980 mm
	500	1080
	600	1180
		1280
		1380

\*Включает колеса 127 mm.

сканируйте



Посетите веб-сайт Camshelving [www.cambro.com/camshelving](http://www.cambro.com/camshelving) для получения информации о продукте, видео сборки и схемах конструкции или для просмотра или загрузки спецификации Camshelving и прейскуранта.

Поставляются только из компании Cambro European Logistics (CEL) (Германия) и Cambro Özay (Турция).

PREMIUM  
SERIES

**1700**  
mm  
ВЫСОТА

## V4PKG СЕКЦИИ ИЗ 4 РЕШЕТЧАТЫХ ПОЛОК

Базовая секция включает 2 комплекта стоек и 4 комплекта полок. Полный комплект секции поставляется в 6 коробках.  
Дополнительная секция включает 1 комплект стоек и 4 комплекта полок. Полный комплект секции поставляется в 5 коробках.

Базовая

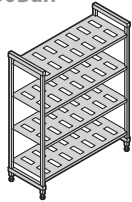

400 mm ГЛУБИНА

Дополнительная

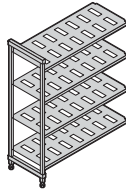

КОД	РАЗМЕРЫ Г x Д x В
MPU4617V4PKG	400 x 680 x 1700 mm
MPU4717V4PKG	400 x 780 x 1700
MPU4817V4PKG	400 x 880 x 1700
MPU4917V4PKG	400 x 980 x 1700
MPU41017V4PKG	400 x 1080 x 1700
MPU41117V4PKG	400 x 1180 x 1700
MPU41217V4PKG	400 x 1280 x 1700
MPU41317V4PKG	400 x 1380 x 1700
MPU41417V4PKG	400 x 1480 x 1700
MPU41517V4PKG	400 x 1580 x 1700
MPU41617V4PKG	400 x 1680 x 1700
MPU41717V4PKG	400 x 1780 x 1700

КОД	РАЗМЕРЫ Г x Д x В
MPA4617V4PKG	400 x 635 x 1700 mm
MPA4717V4PKG	400 x 735 x 1700
MPA4817V4PKG	400 x 835 x 1700
MPA4917V4PKG	400 x 935 x 1700
MPA41017V4PKG	400 x 1035 x 1700
MPA41117V4PKG	400 x 1135 x 1700
MPA41217V4PKG	400 x 1235 x 1700
MPA41317V4PKG	400 x 1335 x 1700
MPA41417V4PKG	400 x 1435 x 1700
MPA41517V4PKG	400 x 1535 x 1700
MPA41617V4PKG	400 x 1635 x 1700
MPA41717V4PKG	400 x 1735 x 1700

500 mm ГЛУБИНА

MPU5617V4PKG	500 x 680 x 1700 mm
MPU5717V4PKG	500 x 780 x 1700
MPU5817V4PKG	500 x 880 x 1700
MPU5917V4PKG	500 x 980 x 1700
MPU51017V4PKG	500 x 1080 x 1700
MPU51117V4PKG	500 x 1180 x 1700
MPU51217V4PKG	500 x 1280 x 1700
MPU51317V4PKG	500 x 1380 x 1700
MPU51417V4PKG	500 x 1480 x 1700
MPU51517V4PKG	500 x 1580 x 1700
MPU51617V4PKG	500 x 1680 x 1700
MPU51717V4PKG	500 x 1780 x 1700

MPA5617V4PKG	500 x 635 x 1700 mm
MPA5717V4PKG	500 x 735 x 1700
MPA5817V4PKG	500 x 835 x 1700
MPA5917V4PKG	500 x 935 x 1700
MPA51017V4PKG	500 x 1035 x 1700
MPA51117V4PKG	500 x 1135 x 1700
MPA51217V4PKG	500 x 1235 x 1700
MPA51317V4PKG	500 x 1335 x 1700
MPA51417V4PKG	500 x 1435 x 1700
MPA51517V4PKG	500 x 1535 x 1700
MPA51617V4PKG	500 x 1635 x 1700
MPA51717V4PKG	500 x 1735 x 1700

600 mm ГЛУБИНА

MPU6617V4PKG	600 x 680 x 1700 mm
MPU6717V4PKG	600 x 780 x 1700
MPU6817V4PKG	600 x 880 x 1700
MPU6917V4PKG	600 x 980 x 1700
MPU61017V4PKG	600 x 1080 x 1700
MPU61117V4PKG	600 x 1180 x 1700
MPU61217V4PKG	600 x 1280 x 1700
MPU61317V4PKG	600 x 1380 x 1700
MPU61417V4PKG	600 x 1480 x 1700
MPU61517V4PKG	600 x 1580 x 1700
MPU61617V4PKG	600 x 1680 x 1700
MPU61717V4PKG	600 x 1780 x 1700

MPA6617V4PKG	600 x 635 x 1700 mm
MPA6717V4PKG	600 x 735 x 1700
MPA6817V4PKG	600 x 835 x 1700
MPA6917V4PKG	600 x 935 x 1700
MPA61017V4PKG	600 x 1035 x 1700
MPA61117V4PKG	600 x 1135 x 1700
MPA61217V4PKG	600 x 1235 x 1700
MPA61317V4PKG	600 x 1335 x 1700
MPA61417V4PKG	600 x 1435 x 1700
MPA61517V4PKG	600 x 1535 x 1700
MPA61617V4PKG	600 x 1635 x 1700
MPA61717V4PKG	600 x 1735 x 1700

Цвет: белый в серую крапинку (490).

«СКЛАДСКИЕ АРТИКУЛЫ И ЦВЕТА НА ЕВРОПЕЙСКОМ СКЛАДЕ»

ВСЕ РАЗМЕРЫ: (490)

PREMIUM  
SERIES

**1800**  
mm  
ВЫСОТА

## V4PKG СЕКЦИИ ИЗ 4 РЕШЕТЧАТЫХ ПОЛОК

Базовая секция включает 2 комплекта стоек и 4 комплекта полок. Полный комплект секции поставляется в 6 коробках.  
Дополнительная секция включает 1 комплект стоек и 4 комплекта полок. Полный комплект секции поставляется в 5 коробках.

Базовая

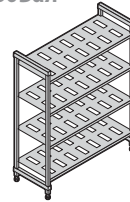

400 mm ГЛУБИНА

Дополнительная

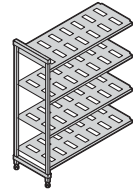

КОД	РАЗМЕРЫ Г x Д x В
MPU4618V4PKG	400 x 680 x 1800 mm
MPU4718V4PKG	400 x 780 x 1800
MPU4818V4PKG	400 x 880 x 1800
MPU4918V4PKG	400 x 980 x 1800
MPU41018V4PKG	400 x 1080 x 1800
MPU41118V4PKG	400 x 1180 x 1800
MPU41218V4PKG	400 x 1280 x 1800
MPU41318V4PKG	400 x 1380 x 1800
MPU41418V4PKG	400 x 1480 x 1800
MPU41518V4PKG	400 x 1580 x 1800
MPU41618V4PKG	400 x 1680 x 1800
MPU41718V4PKG	400 x 1780 x 1800

КОД	РАЗМЕРЫ Г x Д x В
MPA4618V4PKG	400 x 635 x 1800 mm
MPA4718V4PKG	400 x 735 x 1800
MPA4818V4PKG	400 x 835 x 1800
MPA4918V4PKG	400 x 935 x 1800
MPA41018V4PKG	400 x 1035 x 1800
MPA41118V4PKG	400 x 1135 x 1800
MPA41218V4PKG	400 x 1235 x 1800
MPA41318V4PKG	400 x 1335 x 1800
MPA41418V4PKG	400 x 1435 x 1800
MPA41518V4PKG	400 x 1535 x 1800
MPA41618V4PKG	400 x 1635 x 1800
MPA41718V4PKG	400 x 1735 x 1800

500 mm ГЛУБИНА

MPU5618V4PKG	500 x 680 x 1800 mm
MPU5718V4PKG	500 x 780 x 1800
MPU5818V4PKG	500 x 880 x 1800
MPU5918V4PKG	500 x 980 x 1800
MPU51018V4PKG	500 x 1080 x 1800
MPU51118V4PKG	500 x 1180 x 1800
MPU51218V4PKG	500 x 1280 x 1800
MPU51318V4PKG	500 x 1380 x 1800
MPU51418V4PKG	500 x 1480 x 1800
MPU51518V4PKG	500 x 1580 x 1800
MPU51618V4PKG	500 x 1680 x 1800
MPU51718V4PKG	500 x 1780 x 1800

MPA5618V4PKG	500 x 635 x 1800 mm
MPA5718V4PKG	500 x 735 x 1800
MPA5818V4PKG	500 x 835 x 1800
MPA5918V4PKG	500 x 935 x 1800
MPA51018V4PKG	500 x 1035 x 1800
MPA51118V4PKG	500 x 1135 x 1800
MPA51218V4PKG	500 x 1235 x 1800
MPA51318V4PKG	500 x 1335 x 1800
MPA51418V4PKG	500 x 1435 x 1800
MPA51518V4PKG	500 x 1535 x 1800
MPA51618V4PKG	500 x 1635 x 1800
MPA51718V4PKG	500 x 1735 x 1800

600 mm ГЛУБИНА

MPU6618V4PKG	600 x 680 x 1800 mm
MPU6718V4PKG	600 x 780 x 1800
MPU6818V4PKG	600 x 880 x 1800
MPU6918V4PKG	600 x 980 x 1800
MPU61018V4PKG	600 x 1080 x 1800
MPU61118V4PKG	600 x 1180 x 1800
MPU61218V4PKG	600 x 1280 x 1800
MPU61318V4PKG	600 x 1380 x 1800
MPU61418V4PKG	600 x 1480 x 1800
MPU61518V4PKG	600 x 1580 x 1800
MPU61618V4PKG	600 x 1680 x 1800
MPU61718V4PKG	600 x 1780 x 1800

MPA6618V4PKG	600 x 635 x 1800 mm
MPA6718V4PKG	600 x 735 x 1800
MPA6818V4PKG	600 x 835 x 1800
MPA6918V4PKG	600 x 935 x 1800
MPA61018V4PKG	600 x 1035 x 1800
MPA61118V4PKG	600 x 1135 x 1800
MPA61218V4PKG	600 x 1235 x 1800
MPA61318V4PKG	600 x 1335 x 1800
MPA61418V4PKG	600 x 1435 x 1800
MPA61518V4PKG	600 x 1535 x 1800
MPA61618V4PKG	600 x 1635 x 1800
MPA61718V4PKG	600 x 1735 x 1800

PREMIUM  
SERIES

**1800**  
mm  
ВЫСОТА

## V5PKG СЕКЦИИ ИЗ 5 РЕШЕТЧАТЫХ ПОЛОК

Базовая секция включает 2 комплекта стоек и 5 комплекта полок. Полный комплект секции поставляется в 7 коробках. Дополнительная секция включает 1 комплект стоек и 5 комплекта полок. Полный комплект секции поставляется в 6 коробках.

Базовая

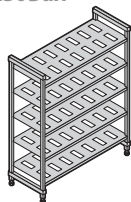

400 mm ГЛУБИНА

КОД	РАЗМЕРЫ Г x Д x В
MPU4618V5PKG	400 x 680 x 1800 mm
MPU4718V5PKG	400 x 780 x 1800
MPU4818V5PKG	400 x 880 x 1800
MPU4918V5PKG	400 x 980 x 1800
MPU41018V5PKG	400 x 1080 x 1800
MPU41118V5PKG	400 x 1180 x 1800
MPU41218V5PKG	400 x 1280 x 1800
MPU41318V5PKG	400 x 1380 x 1800
MPU41418V5PKG	400 x 1480 x 1800
MPU41518V5PKG	400 x 1580 x 1800
MPU41618V5PKG	400 x 1680 x 1800
MPU41718V5PKG	400 x 1780 x 1800

Дополнительная

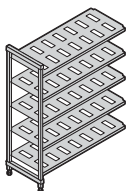

КОД	РАЗМЕРЫ Г x Д x В
MPA4618V5PKG	400 x 635 x 1800 mm
MPA4718V5PKG	400 x 735 x 1800
MPA4818V5PKG	400 x 835 x 1800
MPA4918V5PKG	400 x 935 x 1800
MPA41018V5PKG	400 x 1035 x 1800
MPA41118V5PKG	400 x 1135 x 1800
MPA41218V5PKG	400 x 1235 x 1800
MPA41318V5PKG	400 x 1335 x 1800
MPA41418V5PKG	400 x 1435 x 1800
MPA41518V5PKG	400 x 1535 x 1800
MPA41618V5PKG	400 x 1635 x 1800
MPA41718V5PKG	400 x 1735 x 1800

500 mm ГЛУБИНА

MPU5618V5PKG	500 x 680 x 1800 mm	MPA5618V5PKG	500 x 635 x 1800 mm
MPU5718V5PKG	500 x 780 x 1800	MPA5718V5PKG	500 x 735 x 1800
MPU5818V5PKG	500 x 880 x 1800	MPA5818V5PKG	500 x 835 x 1800
MPU5918V5PKG	500 x 980 x 1800	MPA5918V5PKG	500 x 935 x 1800
MPU51018V5PKG	500 x 1080 x 1800	MPA51018V5PKG	500 x 1035 x 1800
MPU51118V5PKG	500 x 1180 x 1800	MPA51118V5PKG	500 x 1135 x 1800
MPU51218V5PKG	500 x 1280 x 1800	MPA51218V5PKG	500 x 1235 x 1800
MPU51318V5PKG	500 x 1380 x 1800	MPA51318V5PKG	500 x 1335 x 1800
MPU51418V5PKG	500 x 1480 x 1800	MPA51418V5PKG	500 x 1435 x 1800
MPU51518V5PKG	500 x 1580 x 1800	MPA51518V5PKG	500 x 1535 x 1800
MPU51618V5PKG	500 x 1680 x 1800	MPA51618V5PKG	500 x 1635 x 1800
MPU51718V5PKG	500 x 1780 x 1800	MPA51718V5PKG	500 x 1735 x 1800

600 mm ГЛУБИНА

MPU6618V5PKG	600 x 680 x 1800 mm	MPA6618V5PKG	600 x 635 x 1800 mm
MPU6718V5PKG	600 x 780 x 1800	MPA6718V5PKG	600 x 735 x 1800
MPU6818V5PKG	600 x 880 x 1800	MPA6818V5PKG	600 x 835 x 1800
MPU6918V5PKG	600 x 980 x 1800	MPA6918V5PKG	600 x 935 x 1800
MPU61018V5PKG	600 x 1080 x 1800	MPA61018V5PKG	600 x 1035 x 1800
MPU61118V5PKG	600 x 1180 x 1800	MPA61118V5PKG	600 x 1135 x 1800
MPU61218V5PKG	600 x 1280 x 1800	MPA61218V5PKG	600 x 1235 x 1800
MPU61318V5PKG	600 x 1380 x 1800	MPA61318V5PKG	600 x 1335 x 1800
MPU61418V5PKG	600 x 1480 x 1800	MPA61418V5PKG	600 x 1435 x 1800
MPU61518V5PKG	600 x 1580 x 1800	MPA61518V5PKG	600 x 1535 x 1800
MPU61618V5PKG	600 x 1680 x 1800	MPA61618V5PKG	600 x 1635 x 1800
MPU61718V5PKG	600 x 1780 x 1800	MPA61718V5PKG	600 x 1735 x 1800

Цвет: белый в серую крапинку (490).

«СКЛАДСКИЕ АРТИКУЛЫ И ЦВЕТА НА ЕВРОПЕЙСКОМ СКЛАДЕ»  
ВСЕ РАЗМЕРЫ: (490)

PREMIUM  
SERIES

**1790**  
mm  
ВЫСОТА

## V4PKG ПЕРЕДВИЖНЫЕ БАЗОВЫЕ СЕКЦИИ ИЗ 4 ПОЛОК

В комплект передвижной базовой секции входят 2 комплекта передвижных стоек, 4 комплекта решетчатых или сплошных полок и 4 поворотных ролика с полной блокировкой. Полный комплект секции поставляется в 6 коробках.

Решетчатых

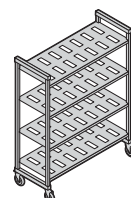

**400** mm  
ГЛУБИНА

РАЗМЕРЫ Г x Д x В
400 x 980 x 1790 mm
400 x 1080 x 1790
400 x 1180 x 1790
400 x 1280 x 1790
400 x 1380 x 1790

КОД
MPMU4917V4PKG
MPMU41017V4PKG
MPMU41117V4PKG
MPMU41217V4PKG
MPMU41317V4PKG

Сплошных

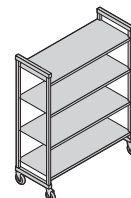

КОД
MPMU4917S4PKG
MPMU41017S4PKG
MPMU41117S4PKG
MPMU41217S4PKG
MPMU41317S4PKG

**500** mm  
ГЛУБИНА

500 x 980 x 1790 mm
500 x 1080 x 1790
500 x 1180 x 1790
500 x 1280 x 1790
500 x 1380 x 1790

MPMU5917V4PKG
MPMU51017V4PKG
MPMU51117V4PKG
MPMU51217V4PKG
MPMU51317V4PKG

MPMU5917S4PKG
MPMU51017S4PKG
MPMU51117S4PKG
MPMU51217S4PKG
MPMU51317S4PKG

**600** mm  
ГЛУБИНА

600 x 980 x 1790 mm
600 x 1080 x 1790
600 x 1180 x 1790
600 x 1280 x 1790
600 x 1380 x 1790

MPMU6917V4PKG
MPMU61017V4PKG
MPMU61117V4PKG
MPMU61217V4PKG
MPMU61317V4PKG

MPMU6917S4PKG
MPMU61017S4PKG
MPMU61117S4PKG
MPMU61217S4PKG
MPMU61317S4PKG

\*Включает колеса 127 mm.



# ПРИНАДЛЕЖНОСТИ CAMSHELVING® PREMIUM SERIES

## Угловые соединители

Уникальная патентованная конструкция обеспечивает оптимальное использование места на полках. Для соединения базовой и дополнительной угловой секции используется 1 комплект на полку. Соедините 4 или 5 промежуточных полок между 2 базовыми секциями (2 комплекта на полку). Поставляются в комплектах из 1, 8 и 10 штук.

«СКЛАДСКИЕ АРТИКУЛЫ И ЦВЕТА НА  
ЕВРОПЕЙСКОМ СКЛАДЕ»  
ВСЕ РАЗМЕРЫ: (490)

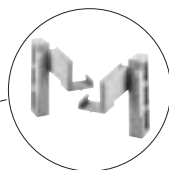

КОД	ОПИСАНИЕ
MPCC1	1 штука
MPCC8	8 штук
MPCC10	10 штук

Цвет: белый в серую крапинку (490).

## Напольные опоры нижней полки

Увеличивают грузоподъемность нижней полки. Подходят к полкам любой длины. Настоятельно рекомендованы для секций длиной от 1380 мм, всех угловых секций, П-образных стеллажей и секций, предназначенных для более тяжелой нагрузки.

КОД	РАЗМЕРЫ Г x В
<b>Напольная опора – низкая</b>	
MPDS30H16	300 x 190 мм
MPDS40H16	400 x 190
MPDS50H16	500 x 190
MPDS60H16	600 x 190
<b>Напольная опора – высокая</b>	
MPDS30H30	300 x 289
MPDS40H30	400 x 289
MPDS50H30	500 x 289
MPDS60H30	600 x 289

В упаковке: 1  
Цвет: белый в серую крапинку (490).

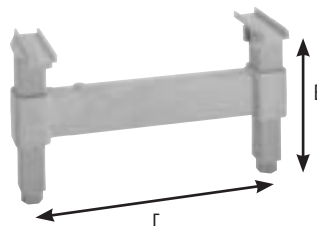

«СКЛАДСКИЕ АРТИКУЛЫ И ЦВЕТА НА  
ЕВРОПЕЙСКОМ СКЛАДЕ»  
ВСЕ РАЗМЕРЫ: (490)

## Перекладки полок

Поставляются в одинарных и двойных комплектах. Для установки открытой полки для разделителей или кассет для сушки используются две перекладки. Для укрепления конструкции при размещении подвижных элементов под первой полкой одна перекладка устанавливается на задних стойках.

ДЛИНА	ОДИНАРНЫЙ КОМПЛЕКТ КОД*	ДВОЙНОЙ КОМПЛЕКТ КОД**
600 mm	MPTR60	—
700	MPTR70	—
800	MPTR80	—
900	MPTR90	MPTR902PK
1000	MPTR100	MPTR1002PK
1100	MPTR110	MPTR1102PK
1200	MPTR120	MPTR1202PK
1300	MPTR130	MPTR1302PK
1400	MPTR140	—
1500	MPTR150	—
1600	MPTR160	—
1700	MPTR170	—

\*В упаковке: 1 \*\*В упаковке: 2  
Цвет: белый в серую крапинку (490).



«СКЛАДСКИЕ АРТИКУЛЫ И ЦВЕТА НА  
ЕВРОПЕЙСКОМ СКЛАДЕ»  
ВСЕ РАЗМЕРЫ: (490)



# СИСТЕМА КОМПАКТНОГО ХРАНЕНИЯ С НАПРАВЛЯЮЩИМИ РЕЛЬСАМИ

Оптимальное использование пространства путем создания проходов на всей полезной площади. Простая система состоит из стационарных базовых секций, закрепленных с обоих концов на выступающих над полом рельсах, и расположенными между ними передвижными секциями компактного хранения. Рельсы устанавливаются легко, без клея и сверления.



Увеличение объема хранилища до:

# 50%

Передвижные секции компактного хранения поставляются с собранными комплектами стоек, решетчатыми или сплошными полками, роликами и бамперами компактного хранения. Рельсы с удлинителями поставляются в комплекте с необходимыми крепежными деталями. Для закрепления системы на обоих концах устанавливаются стационарные базовые секции. Доступны стеллажи различных размеров с 4 или 5 полками для максимально эффективного использования пространства. (см. страницы со спецификациями серии Premium Series)

Поставляются только из компании Cambro European Logistics (CEL) (Германия) и Cambro Özyay (Турция).

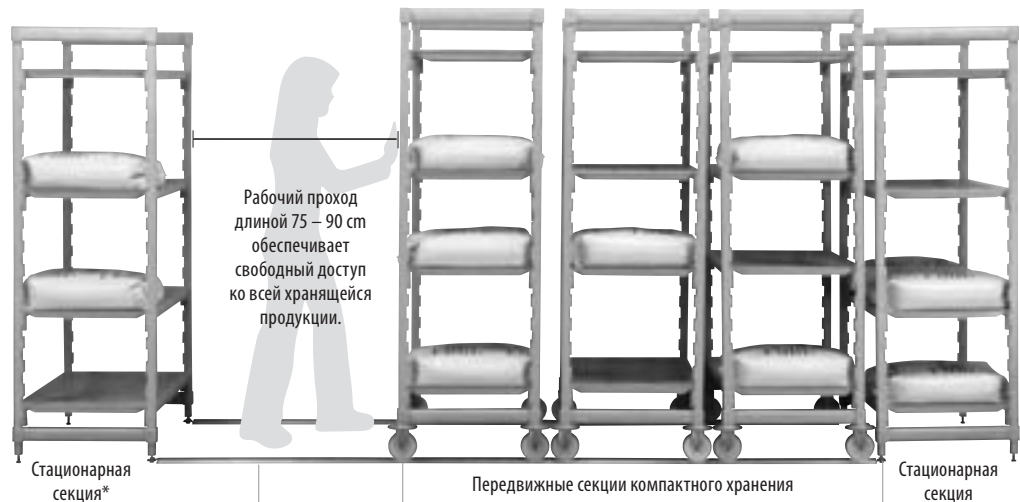

Выступающие рельсовые направляющие образуют гладкую горизонтальную поверхность для удобного передвижения секций. Предотвращают накопление грязи и легко очищаются. Рельсы из алюминия и крепежные детали из нержавеющей стали устойчивы к ржавлению.

\*Настоятельно рекомендуется устанавливать стационарную секцию через каждые 4,5 м рельсов для дополнительной устойчивости системы.



Ролики с пазами легко и надежно перемещаются по выступающим рельсам.



Рельсы просто соединяются с нижней частью стационарной секции, которая служит опорой системы. В болтах, клее и сверлении пола нет необходимости. Простая и быстрая установка.

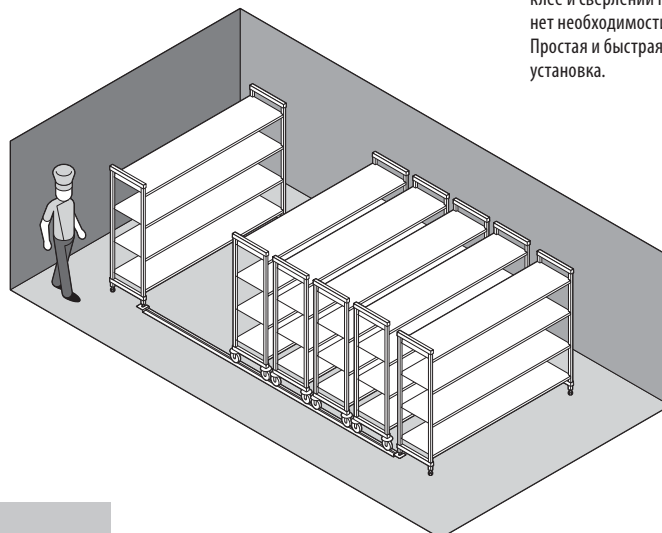
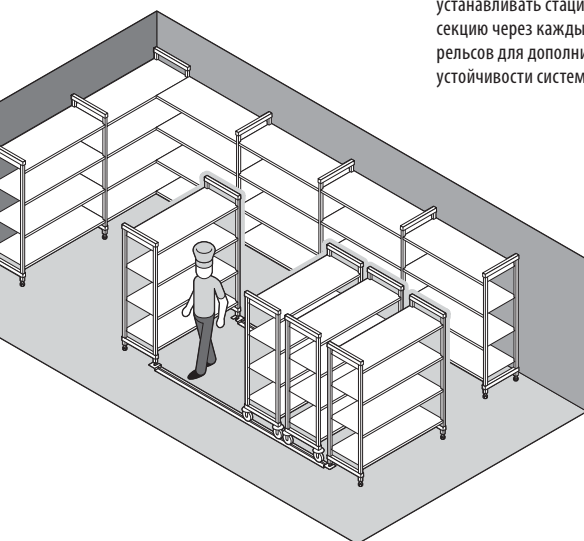



## Передвижные секции компактного хранения из 4 решетчатых полок

Секции включают 2 комплекта передвижных стоек, 4 комплекта полок, 4 ролика и 4 бампера для систем компактного хранения. Поставляется в 6 коробке.

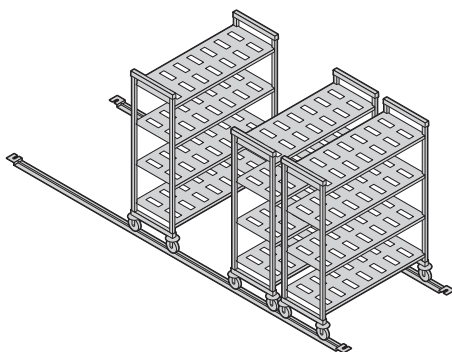

ВЫСОТА*	ГЛУБИНА	ДЛИНА
1	2	5
1790 mm	500 mm 600	980 mm 1080 1180 1280 1380

\* Включает колеса 127 mm.

## Передвижные базовые секции компактного хранения из 4 сплошных полок

Секции включают 2 комплекта передвижных стоек, 4 комплекта полок, 4 ролика и 4 бампера для систем компактного хранения. Поставляется в 6 коробке.

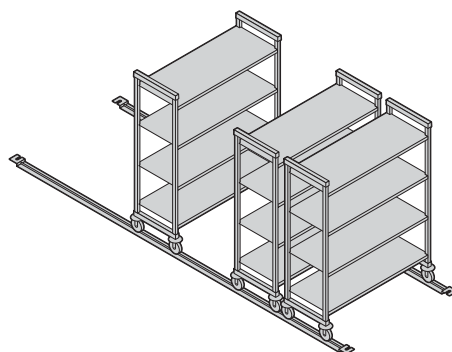

ВЫСОТА*	ГЛУБИНА	ДЛИНА
1	2	5
1790 mm	500 mm 600	980 mm 1080 1180 1280 1380

\* Включает колеса 127 mm.

## Комплекты рельсов с удлинителями

Комплекты алюминиевых рельсов и удлинители рельсов поставляются в 1 коробке. В комплект входят все необходимые крепежные детали из нержавеющей стали для установки системы. Поставляется в 1 коробке.

Настоятельно рекомендуется устанавливать стационарную базовую секцию через каждые 4,5 м рельсов для дополнительной устойчивости системы.



Комплекты рельсов	Рельсов с удлинителями
ДЛИНА	ДЛИНА
3	3
3,05 m	1,38 m
3,66	1,53
4,42	1,83

КОД	ОПИСАНИЕ	УПАКОВКА
<b>Система с направляющими рельсами</b>		
CSMНDТK10	3,05 m рельсов для 3 - Передвижных базовых секций*	1
CSMНDТK12	3,66 m рельсов для 4 - Передвижных базовых секций*	1
CSMНDТK145	4,42 m рельсов для 5 - Передвижных базовых секций*	1
<b>Рельсы с удлинителями</b>		
CSMНDТKE4	1,38 m рельсов с удлинителями	1
CSMНDТKE5	1,53 m рельсов с удлинителями	1
CSMНDТKE6	1,83 m рельсов с удлинителями	1
<b>Принадлежности</b>		
CSHDFP	Напольное крепление	4

Цвет: Серебристый (000). \*В расчете на передвижные секции глубиной 600 mm

«СКЛАДСКИЕ АРТИКУЛЫ И ЦВЕТА НА ЕВРОПЕЙСКОМ СКЛАДЕ»

ВСЕ РАЗМЕРЫ СИСТЕМА С НАПРАВЛЯЮЩИМИ РЕЛЬСАМИ И РЕЛЬСОВ С УДЛИНИТЕЛЯМИ: (000)

## V4 ПЕРЕДВИЖНЫЕ СЕКЦИИ КОМПАКТНОГО ХРАНЕНИЯ ИЗ 4 РЕШЕЧАТЫХ ПОЛОК

Секции включают 2 комплекта передвигных стоек, 4 комплекта полок, 4 ролика и 4 бампера для систем компактного хранения. Полный комплект секции поставляется в 6 коробках.

**1790**  
mm  
ВЫСОТА

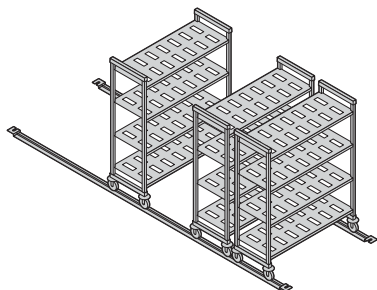

**500** mm  
ГЛУБИНА

КОД	РАЗМЕРЫ Г x Д x В*
MPHU5917V4PKG	500 x 980 x 1790 mm
MPHU51017V4PKG	500 x 1080 x 1790
MPHU51117V4PKG	500 x 1180 x 1790
MPHU51217V4PKG	500 x 1280 x 1790
MPHU51317V4PKG	500 x 1380 x 1790

**600** mm  
ГЛУБИНА

MPHU6917V4PKG	600 x 980 x 1790 mm
MPHU61017V4PKG	600 x 1080 x 1790
MPHU61117V4PKG	600 x 1180 x 1790
MPHU61217V4PKG	600 x 1280 x 1790
MPHU61317V4PKG	600 x 1380 x 1790

## S4 ПЕРЕДВИЖНЫЕ СЕКЦИИ КОМПАКТНОГО ХРАНЕНИЯ ИЗ 4 СПЛОШНЫХ ПОЛОК

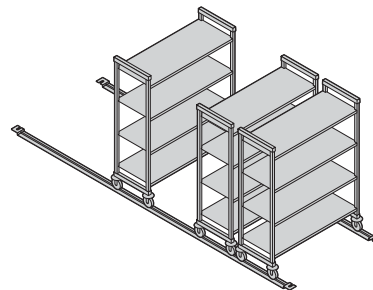

КОД	РАЗМЕРЫ Г x Д x В*
MPHU5917S4PKG	500 x 980 x 1790 mm
MPHU51017S4PKG	500 x 1080 x 1790
MPHU51117S4PKG	500 x 1180 x 1790
MPHU51217S4PKG	500 x 1280 x 1790
MPHU51317S4PKG	500 x 1380 x 1790

MPHU6917S4PKG	600 x 980 x 1790 mm
MPHU61017S4PKG	600 x 1080 x 1790
MPHU61117S4PKG	600 x 1180 x 1790
MPHU61217S4PKG	600 x 1280 x 1790
MPHU61317S4PKG	600 x 1380 x 1790

Цвет: белый в серую крапинку (490). \*Включает колеса 127 mm.

«СКЛАДСКИЕ АРТИКУЛЫ И ЦВЕТА НА  
ЕВРОПЕЙСКОМ СКЛАДЕ»  
ВСЕ РАЗМЕРЫ: (490)

### Ролик с тороидальным бампером системы компактного хранения

Ролики с пазами легко и надежно перемещаются по выступающим рельсам. Тороидальный бампер предотвращает непосредственный контакт между передвижными секциями.

КОД	РАЗМЕР
MPMCHD	127 mm

В упаковке: 2 Цвет: Серый (000).

«СКЛАДСКИЕ АРТИКУЛЫ И ЦВЕТА НА  
ЕВРОПЕЙСКОМ СКЛАДЕ»  
MPMCHD: (000)





SANPELLEGRINO

SANPELLEGRINO

ALLEGORIE ALLEGORIE ALLEGORIE ALLEGORIE ALLEGORIE



# CAMSHELVING® ELEMENTS

series

СТАЦИОНАРНАЯ | ПЕРЕДВИЖНАЯ | СТЕЛЛАЖ ПОД ПРИЛAVКОМ

## КОМУ ПОДОЙДЕТ ELEMENTS?

Изготовлена из принципиально нового композитного материала особой прочности и обладает гладкой, простой в очистке поверхностью. Серия Elements крепче обычных решетчатых полок. Изделия серии Elements легче по весу, чем изделия серии Camshelving Premium, и абсолютно устойчивы к воздействию влаги, химически активных веществ и жидкостей, способных разрушить стеллажи со временем. Серия Elements предназначена для умеренной и тяжелой нагрузки в морозильных и холодильных камерах, сухих хранилищах и местах мойки посуды. Изделия отвечают производственным требованиям загруженных предприятий общественного питания.



**camguard**  
ANTIMICROBIAL SHELF PLATES



HACCP



CdF



КОМПОНЕНТ



Соединители Стоек, Угловые Соединители, Напольный Крепеж, Настенное Крепление, Идентификационные Метки, Защитная Сетка Для Полки, Ultimate Стойки для Хранения банок №10 и Разделители Полок не Зарегистрированы Национальным Санитарным Фондом США (NSF).

# CAMSHELVING® ELEMENTS SERIES

## Размеры Стационарных Секций

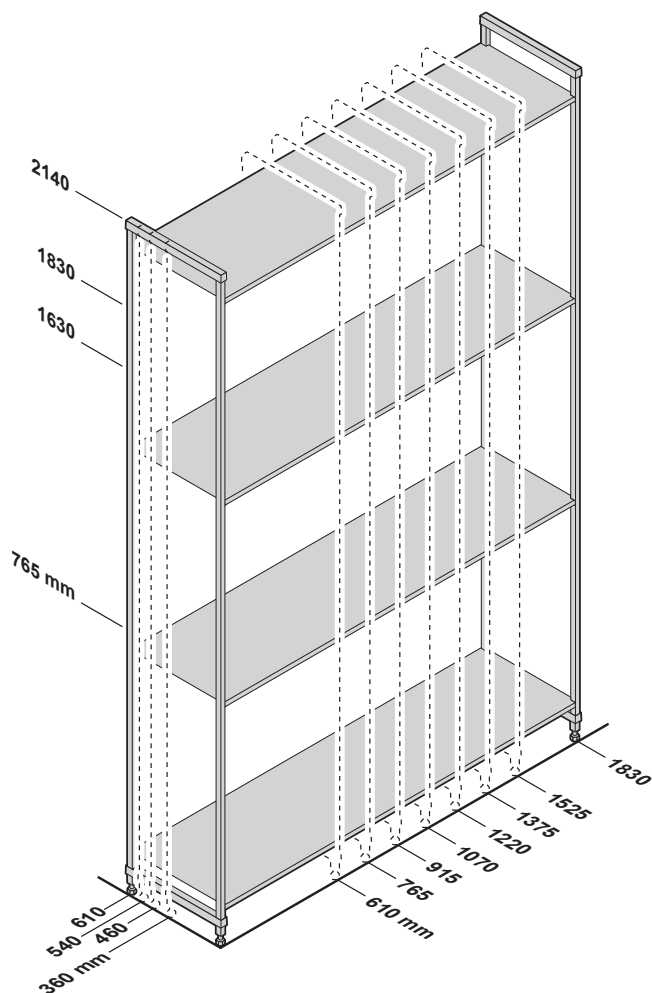

## Размеры Передвижных Секций

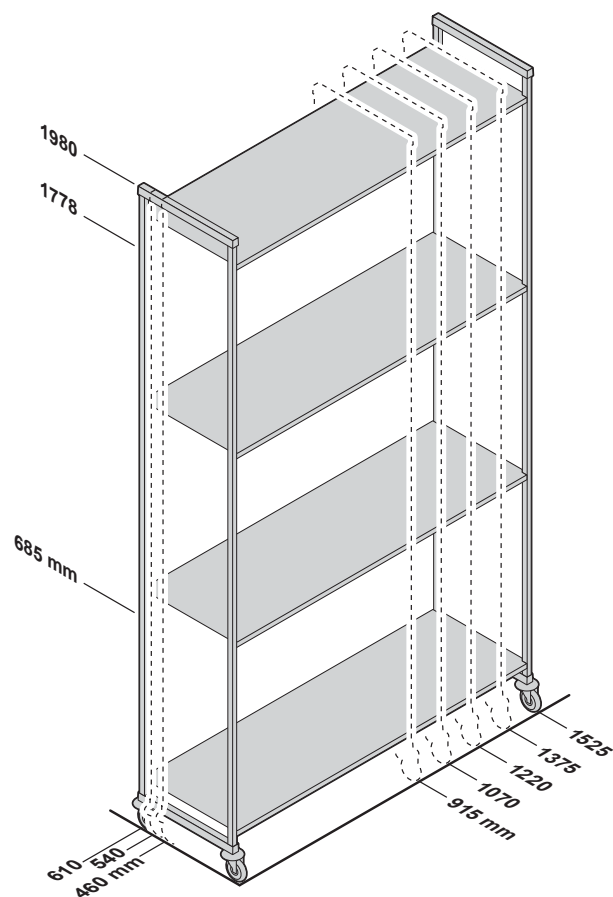

## Таблица Грузоподъемности Секции

Вес должен быть равномерно распределен по всей полке.

		ДЛИНА ПОЛОК 610 – 1220 ММ	ДЛИНА ПОЛОК 1375 – 1830 ММ
<b>ОДИНАРНАЯ СЕКЦИЯ</b>	Только секция	910 кг	910 кг
	Только полки	365	275
	Секция с напольными опорами*	1110	1045
	Нижней полки с напольными опорами*	545	410
<b>УГЛОВАЯ СЕКЦИЯ***</b> с необходимы 2 напольными опорами	Только секция	820	—
	Только полки	185	—
	Нижней полки с напольными опорами*	275	—
<b>ПЕРЕДВИЖНАЯ СЕКЦИЯ</b>	Только секция**	340	—

\*Напольные опоры повышают устойчивость и увеличивают грузоподъемность только нижней полки. Настоятельно рекомендованы для базовых секций длиной от 1375 мм, всех угловых секций, П-образных стеллажей и секций, предназначенных для более тяжелой нагрузки. (См. краткое руководство по определению общей длины).

\*\*С учетом грузоподъемности роликов максимальная весовая нагрузка на передвижную секцию составляет всего 340 кг.

\*\*\*Угловые соединители предназначены для использования только с полками длиной 610 – 1220 мм.

**V4**  
**V5** Стационарные базовые и дополнительные секции из 4 или 5 решетчатых полок

WYSOKOŚCI	GŁĘBOKOŚCI	DŁUGOŚCI	
3	3	8	
1630 mm	460 mm	610 mm	1220 mm
1830	540	765	1375
2140	610	915	1525
		1070	1830

**V2** Стационарные базовые секции из 2-полочный стеллаж под прилавком, решетчатых полок

WYSOKOŚĆ	GŁĘBOKOŚĆ	DŁUGOŚCI
1	1	2
765 mm	460 mm	915 mm
		1220

**S4** Jednostki stacjonarne początkowe i dostawne z 4 półkami pełnymi

WYSOKOŚCI	GŁĘBOKOŚCI	DŁUGOŚCI	
3	3	8	
1630 mm	460 mm	610 mm	1220 mm
1830	540	765	1375
2140	610	915	1525
		1070	1830

**S5** Стационарные базовые и дополнительные секции из 5 сплошных полок

WYSOKOŚĆ	GŁĘBOKOŚCI	DŁUGOŚCI	
1	3	8	
2140 mm	460 mm	610 mm	1220 mm
	540	765	1375
	610	915	1525
		1070	1830

**VS4** Стационарные базовые и дополнительные секции из 4 решетчатых и сплошных полок (3 решетчатые + 1 сплошная)

WYSOKOŚCI	GŁĘBOKOŚCI	DŁUGOŚCI	
3	3	8	
1630 mm	460 mm	610 mm	1220 mm
1830	540	765	1375
2140	610	915	1525
		1070	1830

**VS5** Стационарные базовые и дополнительные секции из 5 решетчатых и сплошных полок (4 решетчатые + 1 сплошная)

WYSOKOŚĆ	GŁĘBOKOŚCI	DŁUGOŚCI	
1	3	8	
2140 mm	460 mm	610 mm	1220 mm
	540	765	1375
	610	915	1525
		1070	1830

**V4**  
**V5** Передвижные базовые секции из 4 или 5 решетчатых полок

WYSOKOŚCI*	GŁĘBOKOŚCI	DŁUGOŚCI	
2	3	5	
1778 mm	460 mm	915 mm	1375 mm
1980	540	1070	1525
	610	1220	

**V2** Передвижные базовые секции из 2-полочный стеллаж под прилавком, решетчатых полок

WYSOKOŚĆ*	GŁĘBOKOŚĆ	DŁUGOŚCI
1	1	3
685 mm	360 mm	610 mm
		915
		1220

сканируйте



Посетите веб-сайт Camshelving [www.cambro.com/camshelving](http://www.cambro.com/camshelving) для получения информации о продукте, видео сборки и схемах конструкции или для просмотра или загрузки спецификации Camshelving и прейскуранта.

\*Включает колеса 127 mm.





ELEMENTS  
SERIES

**1630**  
mm  
ВЫСОТА

## V4 СЕКЦИИ ИЗ 4 РЕШЕТЧАТЫХ ПОЛОК

В комплект базовой секции входят 2 собранных комплекта стоек для стационарных секций, стационарные перекладки, стационарные соединители типа «ласточкин хвост» и панели полок. В комплект дополнительной секции входят 1 собранный комплект стоек для стационарных секций, стационарные перекладки, стационарные соединители типа «ласточкин хвост» и панели полок. Полный комплект секции поставляется в 1 коробке.

Базовая

Дополнительная

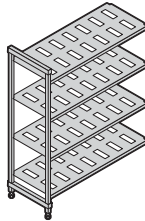
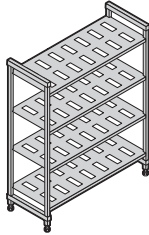

**460** mm  
ГЛУБИНА

РАЗМЕРЫ  
Г x Д x В

460 x 610 x 1630 mm
460 x 765 x 1630
460 x 915 x 1630
460 x 1070 x 1630
460 x 1220 x 1630
460 x 1375 x 1630
460 x 1525 x 1630
460 x 1830 x 1630

КОД

ESU182464V4
ESU183064V4
ESU183664V4
ESU184264V4
ESU184864V4
ESU185464V4
ESU186064V4
ESU187264V4

КОД

EA182464V4
EA183064V4
EA183664V4
EA184264V4
EA184864V4
EA185464V4
EA186064V4
EA187264V4

**540** mm  
ГЛУБИНА

540 x 610 x 1630 mm
540 x 765 x 1630
540 x 915 x 1630
540 x 1070 x 1630
540 x 1220 x 1630
540 x 1375 x 1630
540 x 1525 x 1630
540 x 1830 x 1630

ESU212464V4
ESU213064V4
ESU213664V4
ESU214264V4
ESU214864V4
ESU215464V4
ESU216064V4
ESU217264V4

EA212464V4
EA213064V4
EA213664V4
EA214264V4
EA214864V4
EA215464V4
EA216064V4
EA217264V4

**610** mm  
ГЛУБИНА

610 x 610 x 1630 mm
610 x 765 x 1630
610 x 915 x 1630
610 x 1070 x 1630
610 x 1220 x 1630
610 x 1375 x 1630
610 x 1525 x 1630
610 x 1830 x 1630

ESU242464V4
ESU243064V4
ESU243664V4
ESU244264V4
ESU244864V4
ESU245464V4
ESU246064V4
ESU247264V4

EA242464V4
EA243064V4
EA243664V4
EA244264V4
EA244864V4
EA245464V4
EA246064V4
EA247264V4

ELEMENTS  
SERIES

**1830**  
mm  
ВЫСОТА

## V4 СЕКЦИИ ИЗ 4 РЕШЕТЧАТЫХ ПОЛОК

В комплект базовой секции входят 2 собранных комплекта стоек для стационарных секций, стационарные перекладки, стационарные соединители типа «ласточкин хвост» и панели полок. В комплект дополнительной секции входят 1 собранный комплект стоек для стационарных секций, стационарные перекладки, стационарные соединители типа «ласточкин хвост» и панели полок. Полный комплект секции поставляется в 1 коробке.

Базовая

Дополнительная

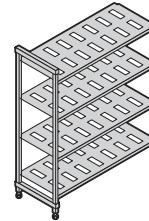
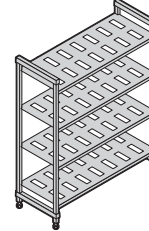

РАЗМЕРЫ  
Г x Д x В

460 x 610 x 1830 mm
460 x 765 x 1830
460 x 915 x 1830
460 x 1070 x 1830
460 x 1220 x 1830
460 x 1375 x 1830
460 x 1525 x 1830
460 x 1830 x 1830

КОД

ESU182472V4
ESU183072V4
ESU183672V4
ESU184272V4
ESU184872V4
ESU185472V4
ESU186072V4
ESU187272V4

КОД

EA182472V4
EA183072V4
EA183672V4
EA184272V4
EA184872V4
EA185472V4
EA186072V4
EA187272V4

540 x 610 x 1830 mm
540 x 765 x 1830
540 x 915 x 1830
540 x 1070 x 1830
540 x 1220 x 1830
540 x 1375 x 1830
540 x 1525 x 1830
540 x 1830 x 1830

ESU212472V4
ESU213072V4
ESU213672V4
ESU214272V4
ESU214872V4
ESU215472V4
ESU216072V4
ESU217272V4

EA212472V4
EA213072V4
EA213672V4
EA214272V4
EA214872V4
EA215472V4
EA216072V4
EA217272V4

610 x 610 x 1830 mm
610 x 765 x 1830
610 x 915 x 1830
610 x 1070 x 1830
610 x 1220 x 1830
610 x 1375 x 1830
610 x 1525 x 1830
610 x 1830 x 1830

ESU242472V4
ESU243072V4
ESU243672V4
ESU244272V4
ESU244872V4
ESU245472V4
ESU246072V4
ESU247272V4

EA242472V4
EA243072V4
EA243672V4
EA244272V4
EA244872V4
EA245472V4
EA246072V4
EA247272V4

Цвет: «Крацованный графит» (580).



ELEMENTS  
SERIES

**2140**  
mm  
ВЫСОТА

## V5 СЕКЦИИ ИЗ 5 РЕШЕТЧАТЫХ ПОЛОК

В комплект базовой секции входят 2 собранных комплекта стоек для стационарных секций, стационарные перекладки, стационарные соединители типа «ласточкин хвост» и панели полок. В комплект дополнительной секции входят 1 собранный комплект стоек для стационарных секций, стационарные перекладки, стационарные соединители типа «ласточкин хвост» и панели полок. Полный комплект секции поставляется в 1 коробке.

Базовая

Дополнительная

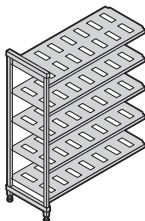
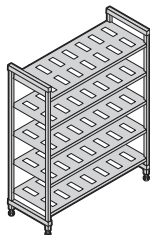

**460** mm  
ГЛУБИНА

РАЗМЕРЫ  
Г x Д x В

460 x 610 x 2140 mm
460 x 765 x 2140
460 x 915 x 2140
460 x 1070 x 2140
460 x 1220 x 2140
460 x 1375 x 2140
460 x 1525 x 2140
460 x 1830 x 2140

КОД

ESU182484V5
ESU183084V5
ESU183684V5
ESU184284V5
ESU184884V5
ESU185484V5
ESU186084V5
ESU187284V5

КОД

EA182484V5
EA183084V5
EA183684V5
EA184284V5
EA184884V5
EA185484V5
EA186084V5
EA187284V5

**540** mm  
ГЛУБИНА

540 x 610 x 2140 mm
540 x 765 x 2140
540 x 915 x 2140
540 x 1070 x 2140
540 x 1220 x 2140
540 x 1375 x 2140
540 x 1525 x 2140
540 x 1830 x 2140

ESU212484V5
ESU213084V5
ESU213684V5
ESU214284V5
ESU214884V5
ESU215484V5
ESU216084V5
ESU217284V5

EA212484V5
EA213084V5
EA213684V5
EA214284V5
EA214884V5
EA215484V5
EA216084V5
EA217284V5

**610** mm  
ГЛУБИНА

610 x 610 x 2140 mm
610 x 765 x 2140
610 x 915 x 2140
610 x 1070 x 2140
610 x 1220 x 2140
610 x 1375 x 2140
610 x 1525 x 2140
610 x 1830 x 2140

ESU242484V5
ESU243084V5
ESU243684V5
ESU244284V5
ESU244884V5
ESU245484V5
ESU246084V5
ESU247284V5

EA242484V5
EA243084V5
EA243684V5
EA244284V5
EA244884V5
EA245484V5
EA246084V5
EA247284V5

Цвет: «Крацованный графит» (580).

ELEMENTS  
SERIES

## V4 ПЕРЕДВИЖНЫЕ СЕКЦИИ ИЗ 4 РЕШЕТЧАТЫХ ПОЛОК

Передвижные секции поставляются с 2 собранными комплектами передвижных стоек, передвижными перекладками, передвижными соединителями типа «ласточкин хвост», панелями полок и 4 поворотными роликами усиленной конструкции с полной блокировкой. Полный комплект секции поставляется в 1 коробке.

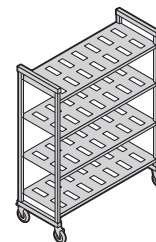

\* Включает  
колеса 127 mm.

**1778**  
mm  
ВЫСОТА

**460** mm  
ГЛУБИНА

**540** mm  
ГЛУБИНА

**610** mm  
ГЛУБИНА

**1980**  
mm  
ВЫСОТА

**460** mm  
ГЛУБИНА

**540** mm  
ГЛУБИНА

**610** mm  
ГЛУБИНА

КОД	РАЗМЕРЫ Г x Д x В*
EMU183670V4	460 x 915 x 1778 mm
EMU184270V4	460 x 1070 x 1778
EMU184870V4	460 x 1220 x 1778
EMU185470V4	460 x 1375 x 1778
EMU186070V4	460 x 1525 x 1778
EMU213670V4	540 x 915 x 1778 mm
EMU214270V4	540 x 1070 x 1778
EMU214870V4	540 x 1220 x 1778
EMU215470V4	540 x 1375 x 1778
EMU216070V4	540 x 1525 x 1778
EMU243670V4	610 x 915 x 1778 mm
EMU244270V4	610 x 1070 x 1778
EMU244870V4	610 x 1220 x 1778
EMU245470V4	610 x 1375 x 1778
EMU246070V4	610 x 1525 x 1778

КОД	РАЗМЕРЫ Г x Д x В*
EMU183678V4	460 x 915 x 1980 mm
EMU184278V4	460 x 1070 x 1980
EMU184878V4	460 x 1220 x 1980
EMU185478V4	460 x 1375 x 1980
EMU186078V4	460 x 1525 x 1980
EMU213678V4	540 x 915 x 1980 mm
EMU214278V4	540 x 1070 x 1980
EMU214878V4	540 x 1220 x 1980
EMU215478V4	540 x 1375 x 1980
EMU216078V4	540 x 1525 x 1980
EMU243678V4	610 x 915 x 1980 mm
EMU244278V4	610 x 1070 x 1980
EMU244878V4	610 x 1220 x 1980
EMU245478V4	610 x 1375 x 1980
EMU246078V4	610 x 1525 x 1980



# CAMSHELVING® ELEMENTS SERIES

## Угловые соединители

Уникальная патентованная конструкция обеспечивает оптимальное использование места на полках.  
 Для соединения базовой и дополнительной секций в уголках используется 1 комплект на полку.  
 Соедините 4 или 5 промежуточных полок между 2 базовыми секциями (2 комплекта на полку).  
 Поставляются в комплектах из 1, 8 и 10 штук.

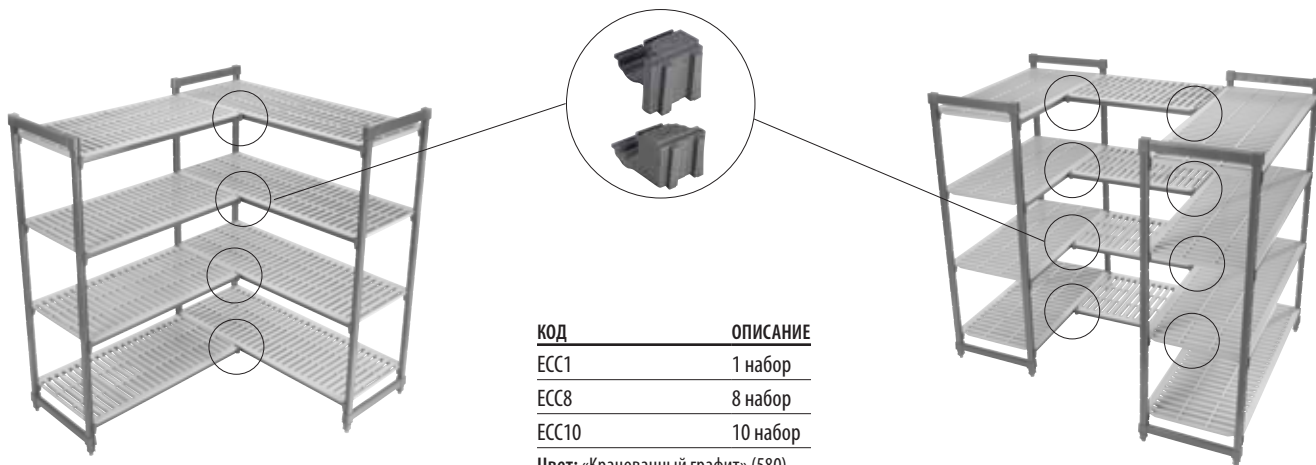

КОД	ОПИСАНИЕ
ECC1	1 набор
ECC8	8 набор
ECC10	10 набор

Цвет: «Крацованный графит» (580).

## Напольные опоры нижней полки

Увеличивают грузоподъемность нижней полки. Подходят к полкам любой длины.  
 Настоятельно рекомендованы для секций длиной от 1375 мм, всех угловых секций, П-образных стеллажей и секций, предназначенных для более тяжелой нагрузки.

КОД	РАЗМЕРЫ Г x В
<b>Напольная опора – низкий</b>	
EDS14H6	360 x 165 mm
EDS18H6	460 x 165
EDS21H6	540 x 165
EDS24H6	610 x 165
<b>Напольная опора – высокий</b>	
EDS14H10	360 x 267
EDS18H10	460 x 267
EDS21H10	540 x 267
EDS24H10	610 x 267

В упаковке: 1  
 Цвет: «Крацованный графит» (580).

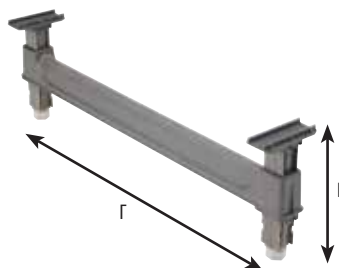

# CAMSHELVING® ELEMENTS SERIES

## Перекладки полок

Поставляются в одинарных и двойных стационарных и передвижных комплектах. Для установки открытой полки для разделителей или кассет для сушки используются две перекладки. Для укрепления конструкции при размещении подвижных элементов под первой полкой одна перекладка устанавливается на задних стойках. Поставляется с соединителями перекладин типа «ласточкин хвост».

### Стационарной секции

ДЛИНА	ОДИНАРНЫЙ КОМПЛЕКТ КОД*	ДВОЙНОЙ КОМПЛЕКТ КОД**
610 mm	ETR24	ETR242PK
765	ETR30	ETR302PK
915	ETR36	ETR362PK
1070	ETR42	ETR422PK
1220	ETR48	ETR482PK
1375	ETR54	ETR542PK
1525	ETR60	ETR602PK
1830	ETR72	—

\*В упаковке: 1 \*\*В упаковке: 2

Цвет: «Крацованный графит» (580).

### Передвижной секции

ДЛИНА	ОДИНАРНЫЙ КОМПЛЕКТ КОД*	ДВОЙНОЙ КОМПЛЕКТ КОД**
915 mm	EMTR36	EMTR362PK
1070	EMTR42	EMTR422PK
1220	EMTR48	EMTR482PK
1375	EMTR54	EMTR542PK
1525	EMTR60	EMTR602PK

\*В упаковке: 1 \*\*В упаковке: 2

Цвет: «Крацованный графит» (580).



перекладин стационарной секции

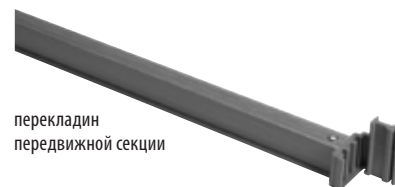

перекладин передвижной секции



CAMSHELVING®

# BASICS PLUS

series

СТАЦИОНАРНАЯ

## КОМУ ПОДОЙДЕТ BASICS PLUS?

Предприятия с небольшим бюджетом и меньшей необходимостью в хранении продукции не должны довольствоваться низкими требованиями к качеству стеллажей и эффективности хранения. Серия Basics Plus изготовлена из того же высокофункционального и прочного композитного материала, что и серия Elements, и обладает аналогичными функциональными характеристиками. Изделия легче по весу и дешевле, но достаточно прочны, чтобы выдерживать от небольшой до умеренной нагрузки при хранении.



КОМПОНЕНТ



Соединители Стоек, Угловые Соединители, Напольный Крепеж, Настенное Крепление, Направляющие Полок, Защитная Сетка Для Полки, Разделительная панель полки и Идентификационные Метки не Зарегистрированы Национальным Санитарным Фондом США (NSF).



# CAMSHELVING® BASICS PLUS SERIES

## Размеры Стационарных Секций

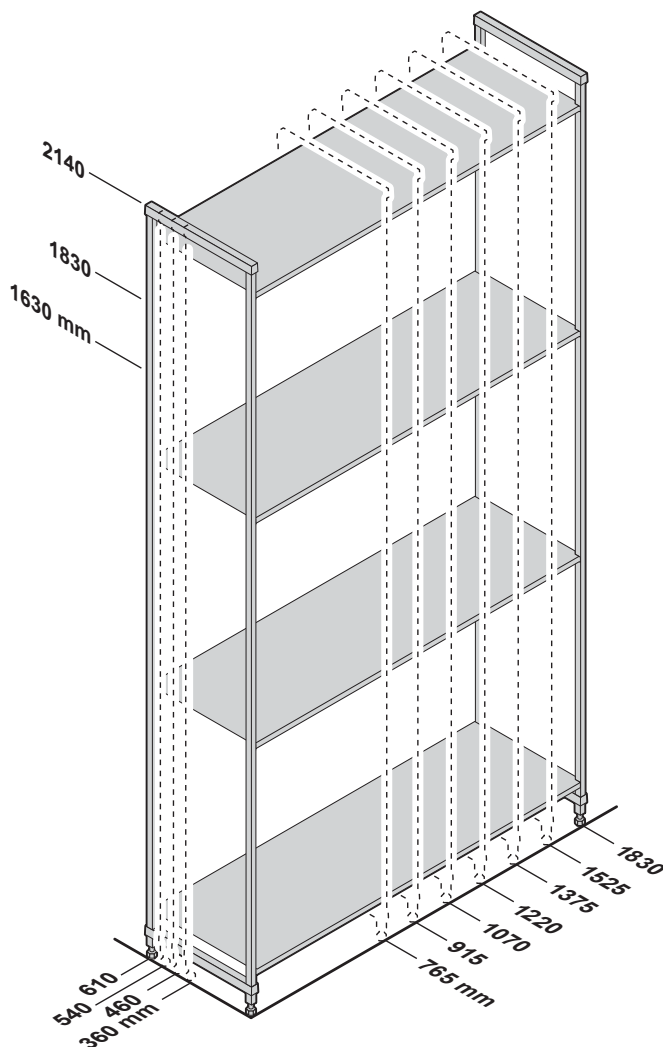

## Таблица Грузоподъемности Секции

Вес должен быть равномерно распределен по всей полке.

		ДЛИНА ПОЛОК 765 – 1220 ММ	ДЛИНА ПОЛОК 1375 – 1830 ММ
<b>ОДИНАРНАЯ СЕКЦИЯ</b>	Только секция	800 kr (TUV)	800 kr (TUV)
	Только полки	190 (TUV)	180 (TUV)
	Секция с напольными опорами*	885	880
	Нижней полки с напольными опорами*	275	260
<b>УГЛОВАЯ СЕКЦИЯ**</b> с необходимы 2 напольными опорами	Только секция	590	—
	Только полки	130	—
	Нижней полки с напольными опорами*	200	—

\*Напольные опоры повышают устойчивость и увеличивают грузоподъемность только нижней полки. Настоятельно рекомендованы для базовых секций длиной от 1375 мм, всех угловых секций, П-образных стеллажей и секций, предназначенных для более тяжелой нагрузки. (см. стр. 96).



СЕРТИФИКАЦИЯ TUV  
ГРУЗОПОДЪЕМНОСТИ

\*Напольные опоры повышают устойчивость и увеличивают грузоподъемность только нижней полки. Настоятельно рекомендованы для базовых секций длиной от 1375 мм, всех угловых секций, П-образных стеллажей и секций, предназначенных для более тяжелой нагрузки. (См. краткое руководство по определению общей длины).  
\*\*Угловые соединители предназначены для использования только с полками длиной 765 – 1220 мм XX.

## V4 Стационарные базовые и дополнительные секции из 4 решетчатых полок

ВЫСОТА	ГЛУБИНА	ДЛИНА	
3	4	7	
1630 mm	*360 mm	765 mm	1375 mm
1830	460	915	1525
2140	540	1070	1830
	610	1220	

## V5 Стационарные базовые и дополнительные секции из 5 решетчатых полок

ВЫСОТА	ГЛУБИНА	ДЛИНА	
3	4	7	
1630 mm	*360 mm	765 mm	1375 mm
1830	460	915	1525
2140	540	1070	**1830
	610	1220	

## S4 Стационарные базовые и дополнительные секции из 4 сплошных полок

ВЫСОТА	ГЛУБИНА	ДЛИНА	
3	4	7	
1630 mm	*360 mm	765 mm	1375 mm
1830	460	915	1525
2140	540	1070	1830
	610	1220	

## S5 Стационарные базовые и дополнительные секции из 5 сплошных полок

ВЫСОТА	ГЛУБИНА	ДЛИНА	
1	3	6	
2140 mm	460 mm	765 mm	1220 mm
	540	915	1375
	610	1070	1525

## VS4 Стационарные базовые и дополнительные секции из 4 решетчатых и сплошных полок (3 решетчатые + 1 сплошная)

ВЫСОТА	ГЛУБИНА	ДЛИНА	
3	4	7	
1630 mm	*360 mm	765 mm	1375 mm
1830	460	915	1525
2140	540	1070	1830
	610	1220	

## VS5 Стационарные базовые и дополнительные секции из 5 решетчатых и сплошных полок (4 решетчатые + 1 сплошная)

ВЫСОТА	ГЛУБИНА	ДЛИНА	
1	3	6	
2140 mm	460 mm	765 mm	1220 mm
	540	915	1375
	610	1070	1525

\*360 mm Доступно только в: В 1630, 1830 / Д 765, 915, 1070, 1220 mm.

\*\*1830 mm Доступно только в: В 1630, 1830 / Г 460, 540, 610 mm.

сканируйте



Посетите веб-сайт Camshelving [www.cambro.com/camshelving](http://www.cambro.com/camshelving) для получения информации о продукте, видео сборки и схемах конструкции или для просмотра или загрузки спецификации Camshelving и прейскуранта.





**1630**  
mm  
ВЫСОТА

**V4**  
СЕКЦИИ ИЗ  
4 РЕШЕТЧАТЫХ ПОЛОК

Базовая секция поставляется с 2 собранными комплектами стоек и полок. Дополнительная секция поставляется с 1 собранным комплектом стоек и полок. Полный комплект секции поставляется в 1 коробке.

Базовая

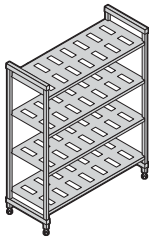

Дополнительная

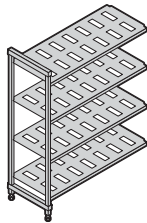

360 mm ГЛУБИНА

КОД	РАЗМЕРЫ Г x Д x В
СВU143064V4	360 x 765 x 1630 mm
СВU143664V4	360 x 915 x 1630
СВU144264V4	360 x 1070 x 1630
СВU144864V4	360 x 1220 x 1630

КОД	РАЗМЕРЫ Г x Д x В
СВА143064V4	360 x 718 x 1630 mm
СВА143664V4	360 x 870 x 1630
СВА144264V4	360 x 1023 x 1630
СВА144864V4	360 x 1175 x 1630

460 mm ГЛУБИНА

СВU183064V4	460 x 765 x 1630 mm
СВU183664V4	460 x 915 x 1630
СВU184264V4	460 x 1070 x 1630
СВU184864V4	460 x 1220 x 1630
СВU185464V4	460 x 1375 x 1630
СВU186064V4	460 x 1525 x 1630
СВU187264V4	460 x 1830 x 1630

СВА183064V4	460 x 718 x 1630 mm
СВА183664V4	460 x 870 x 1630
СВА184264V4	460 x 1023 x 1630
СВА184864V4	460 x 1175 x 1630
СВА185464V4	460 x 1328 x 1630
СВА186064V4	460 x 1480 x 1630
СВА187264V4	460 x 1785 x 1630

540 mm ГЛУБИНА

СВU213064V4	540 x 765 x 1630 mm
СВU213664V4	540 x 915 x 1630
СВU214264V4	540 x 1070 x 1630
СВU214864V4	540 x 1220 x 1630
СВU215464V4	540 x 1375 x 1630
СВU216064V4	540 x 1525 x 1630
СВU217264V4	540 x 1830 x 1630

СВА213064V4	540 x 718 x 1630 mm
СВА213664V4	540 x 870 x 1630
СВА214264V4	540 x 1023 x 1630
СВА214864V4	540 x 1175 x 1630
СВА215464V4	540 x 1328 x 1630
СВА216064V4	540 x 1480 x 1630
СВА217264V4	540 x 1785 x 1630

610 mm ГЛУБИНА

СВU243064V4	610 x 765 x 1630 mm
СВU243664V4	610 x 915 x 1630
СВU244264V4	610 x 1070 x 1630
СВU244864V4	610 x 1220 x 1630
СВU245464V4	610 x 1375 x 1630
СВU246064V4	610 x 1525 x 1630
СВU247264V4	610 x 1830 x 1630

СВА243064V4	610 x 718 x 1630 mm
СВА243664V4	610 x 870 x 1630
СВА244264V4	610 x 1023 x 1630
СВА244864V4	610 x 1175 x 1630
СВА245464V4	610 x 1328 x 1630
СВА246064V4	610 x 1480 x 1630
СВА247264V4	610 x 1785 x 1630

**1830**  
mm  
ВЫСОТА

**V4**  
СЕКЦИИ ИЗ  
4 РЕШЕТЧАТЫХ ПОЛОК

Базовая секция поставляется с 2 собранными комплектами стоек и полок. Дополнительная секция поставляется с 1 собранным комплектом стоек и полок. Полный комплект секции поставляется в 1 коробке.

Базовая

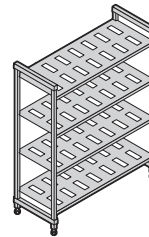

Дополнительная

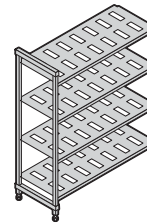

360 mm ГЛУБИНА

КОД	РАЗМЕРЫ Г x Д x В
СВU143072V4	360 x 765 x 1830 mm
СВU143672V4	360 x 915 x 1830
СВU144272V4	360 x 1070 x 1830
СВU144872V4	360 x 1220 x 1830

КОД	РАЗМЕРЫ Г x Д x В
СВА143072V4	360 x 718 x 1830 mm
СВА143672V4	360 x 870 x 1830
СВА144272V4	360 x 1023 x 1830
СВА144872V4	360 x 1175 x 1830

460 mm ГЛУБИНА

СВU183072V4	460 x 765 x 1830 mm
СВU183672V4	460 x 915 x 1830
СВU184272V4	460 x 1070 x 1830
СВU184872V4	460 x 1220 x 1830
СВU185472V4	460 x 1375 x 1830
СВU186072V4	460 x 1525 x 1830
СВU187272V4	460 x 1830 x 1830

СВА183072V4	460 x 718 x 1830 mm
СВА183672V4	460 x 870 x 1830
СВА184272V4	460 x 1023 x 1830
СВА184872V4	460 x 1175 x 1830
СВА185472V4	460 x 1328 x 1830
СВА186072V4	460 x 1480 x 1830
СВА187272V4	460 x 1785 x 1830

540 mm ГЛУБИНА

СВU213072V4	540 x 765 x 1830 mm
СВU213672V4	540 x 915 x 1830
СВU214272V4	540 x 1070 x 1830
СВU214872V4	540 x 1220 x 1830
СВU215472V4	540 x 1375 x 1830
СВU216072V4	540 x 1525 x 1830
СВU217272V4	540 x 1830 x 1830

СВА213072V4	540 x 718 x 1830 mm
СВА213672V4	540 x 870 x 1830
СВА214272V4	540 x 1023 x 1830
СВА214872V4	540 x 1175 x 1830
СВА215472V4	540 x 1328 x 1830
СВА216072V4	540 x 1480 x 1830
СВА217272V4	540 x 1785 x 1830

610 mm ГЛУБИНА

СВU243072V4	610 x 765 x 1830 mm
СВU243672V4	610 x 915 x 1830
СВU244272V4	610 x 1070 x 1830
СВU244872V4	610 x 1220 x 1830
СВU245472V4	610 x 1375 x 1830
СВU246072V4	610 x 1525 x 1830
СВU247272V4	610 x 1830 x 1830

СВА243072V4	610 x 718 x 1830 mm
СВА243672V4	610 x 870 x 1830
СВА244272V4	610 x 1023 x 1830
СВА244872V4	610 x 1175 x 1830
СВА245472V4	610 x 1328 x 1830
СВА246072V4	610 x 1480 x 1830
СВА247272V4	610 x 1785 x 1830

Цвет: «Крацованный графит» (580).

«СКЛАДСКИЕ АРТИКУЛЫ И ЦВЕТА НА ЕВРОПЕЙСКОМ СКЛАДЕ»

ВСЕ РАЗМЕРЫ: (490)



BASICS PLUS  
SERIES

**2140**  
mm  
ВЫСОТА

## V5 СЕКЦИИ ИЗ 5 РЕШЕТЧАТЫХ ПОЛОК

Базовая секция поставляется с 2 собранными комплектами стоек и полок. Дополнительная секция поставляется с 1 собранным комплектом стоек и полок. Полный комплект секции поставляется в 1 коробке.

Базовая

Дополнительная

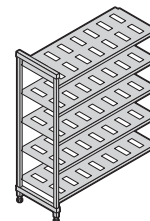
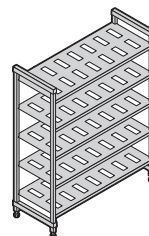

460 mm ГЛУБИНА

КОД	РАЗМЕРЫ Г x Д x В
CBU183084V5	460 x 765 x 2140 mm
CBU183684V5	460 x 915 x 2140
CBU184284V5	460 x 1070 x 2140
CBU184884V5	460 x 1220 x 2140
CBU185484V5	460 x 1375 x 2140
CBU186084V5	460 x 1525 x 2140

КОД	РАЗМЕРЫ Г x Д x В
CBA183084V5	460 x 718 x 2140 mm
CBA183684V5	460 x 870 x 2140
CBA184284V5	460 x 1023 x 2140
CBA184884V5	460 x 1175 x 2140
CBA185484V5	460 x 1328 x 2140
CBA186084V5	460 x 1480 x 2140

540 mm ГЛУБИНА

CBU213084V5	540 x 765 x 2140 mm
CBU213684V5	540 x 915 x 2140
CBU214284V5	540 x 1070 x 2140
CBU214884V5	540 x 1220 x 2140
CBU215484V5	540 x 1375 x 2140
CBU216084V5	540 x 1525 x 2140

CBA213084V5	540 x 718 x 2140 mm
CBA213684V5	540 x 870 x 2140
CBA214284V5	540 x 1023 x 2140
CBA214884V5	540 x 1175 x 2140
CBA215484V5	540 x 1328 x 2140
CBA216084V5	540 x 1480 x 2140

610 mm ГЛУБИНА

CBU243084V5	610 x 765 x 2140 mm
CBU243684V5	610 x 915 x 2140
CBU244284V5	610 x 1070 x 2140
CBU244884V5	610 x 1220 x 2140
CBU245484V5	610 x 1375 x 2140
CBU246084V5	610 x 1525 x 2140

CBA243084V5	610 x 718 x 2140 mm
CBA243684V5	610 x 870 x 2140
CBA244284V5	610 x 1023 x 2140
CBA244884V5	610 x 1175 x 2140
CBA245484V5	610 x 1328 x 2140
CBA246084V5	610 x 1480 x 2140

Цвет: «Крацованный графит» (580).

«СКЛАДСКИЕ АРТИКУЛЫ И ЦВЕТА  
НА ЕВРОПЕЙСКОМ СКЛАДЕ»

ВСЕ РАЗМЕРЫ: (490)

# CAMSHELVING® BASICS PLUS SERIES

## Угловые соединители

Уникальная патентованная конструкция обеспечивает оптимальное использование места на полках. Для соединения базовой и дополнительной секций в уголках используется 1 комплект на полку. Соедините 4 или 5 промежуточных полок между 2 базовыми секциями (2 комплекта на полку). Поставляются в комплектах из 1, 8 и 10 штук.

«СКЛАДСКИЕ АРТИКУЛЫ И ЦВЕТА НА ЕВРОПЕЙСКОМ СКЛАДЕ»  
ВСЕ РАЗМЕРЫ: (580)

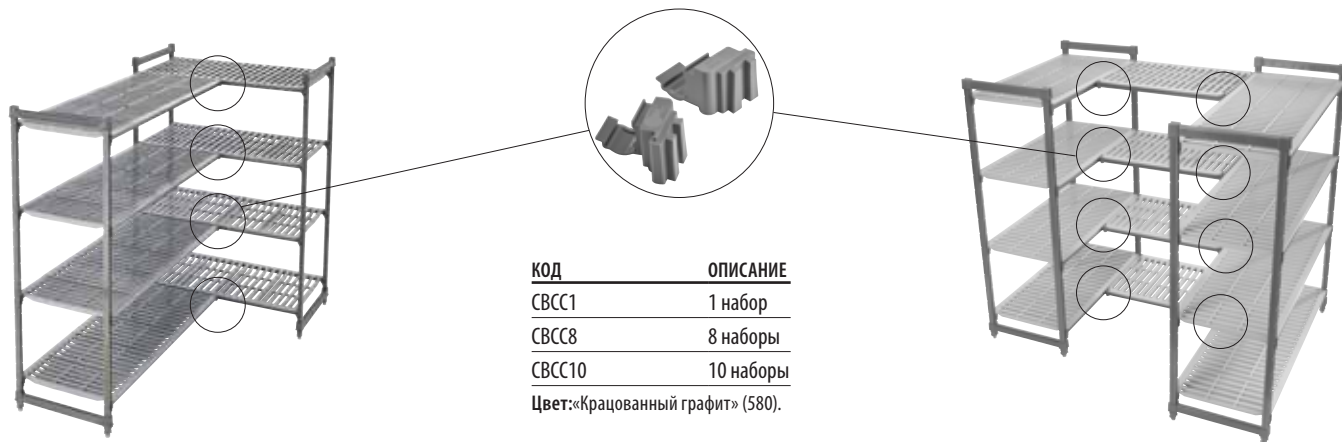

КОД	ОПИСАНИЕ
СВСС1	1 набор
СВСС8	8 наборы
СВСС10	10 наборы
Цвет: «Крацованный графит» (580).	

## Напольные опоры нижней полки

Увеличивают грузоподъемность нижней полки. Подходят к полкам любой длины. Настоятельно рекомендованы для секций длиной от 1375 мм, всех угловых секций, П-образных стеллажей и секций, предназначенных для более тяжелой нагрузки.

КОД	РАЗМЕРЫ Г x В
<b>Напольная опора – низкий</b>	
СBDS14Н6	360 x 171 mm
СBDS18Н6	460 x 171
СBDS21Н6	540 x 171
СBDS24Н6	610 x 171
<b>Напольная опора – высокий</b>	
СBDS14Н10	360 x 273 mm
СBDS18Н10	460 x 273
СBDS21Н10	540 x 273
СBDS24Н10	610 x 273

В упаковке: 1  
Цвет: «Крацованный графит» (580).

«СКЛАДСКИЕ АРТИКУЛЫ И ЦВЕТА НА ЕВРОПЕЙСКОМ СКЛАДЕ»  
СBDS18Н6, СBDS21Н6, СBDS24Н6: (151)

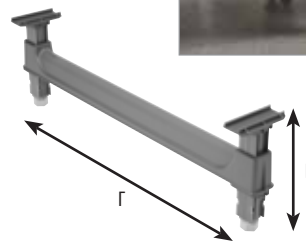

## Перекладки полок

Поставляются в одинарных и двойных комплектах. Для установки открытой полки для разделителей или кассет для сушки используются две перекладки. Для укрепления конструкции при размещении подвижных элементов под первой полкой одна перекладка устанавливается на задних стойках. Поставляется с соединителями перекладин типа «ласточкин хвост».

ДЛИНА	ОДИНАРНЫЙ КОМПЛЕКТ КОД*	ДВОЙНОЙ КОМПЛЕКТ КОД**
765 mm	СВТR30	СВТR302РК
915	СВТR36	СВТR362РК
1070	СВТR42	СВТR422РК
1220	СВТR48	СВТR482РК
1375	СВТR54	СВТR542РК
1525	СВТR60	СВТR602РК
1830	СВТR72	СВТR722РК

\*В упаковке: 1 \*\*В упаковке: 2  
Цвет: «Крацованный графит» (580).

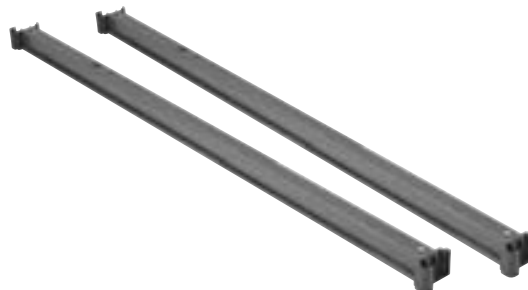



# ПРИНАДЛЕЖНОСТИ CAMSHELVING®

## Идентификационные метки

Крепится на поперечные балки полок для идентификации хранимого продукта. Изготовлено из высокопрочного пластика с прозрачным держателем на передней панели. 14 этикеток в комплекте: 12 с цветовой кодировкой и предварительной печатью, 2 пустые.

KOD	AÇIKLAMA	ÖLÇÜLER U x Y
<b>Серии Premium Series и Elements</b>		
CSID6	Ид. метка, 152 mm	152 x 25 mm
CSID3	Ид. метка, 76 mm	76 x 25
<b>Серии Basics Plus Series</b>		
CSID6	Ид. метка, 152 mm	152 x 25

В упаковке: 12 Цвет: Белый, прозрачный.



«СКЛАДСКИЕ АРТИКУЛЫ И ЦВЕТА НА ЕВРОПЕЙСКОМ СКЛАДЕ»  
CSID6: (000)



## Настенное крепление

Крепит стационарный стеллаж к стене в качестве меры предосторожности и для повышения устойчивости. Изготовлено из нержавеющей стали. Поставляется без шурупов.

KOD	РАЗМЕРЫ Г x Д x В
CSWF	73 x 238 x 48 mm

В упаковке: 4 Цвет: Серебристый (000).



Диаметр отверстия 1,11 см.

«СКЛАДСКИЕ АРТИКУЛЫ И ЦВЕТА НА ЕВРОПЕЙСКОМ СКЛАДЕ»  
CSWF: (000)



## Напольное крепление

Крепит стационарную стойку к полу, обеспечивая более устойчивое основание и повышая безопасность. Изготовлено из нержавеющей стали. Поставляется без болтов.

KOD	РАЗМЕРЫ Г x Д x В
<b>Серии Premium, Elements Series и Basics Plus</b>	
CSFF	38 x 165 x 89 mm
<b>Секции Компактного Хранения</b>	
CSHDFE	35 x 108 x 13

CSFF Ilość w opakowaniu: 2  
CSHDFE Ilość w opakowaniu: 4  
Цвет: Серебристый (000).



Диаметр отверстия 1,43 см.



## Ролик усиленной конструкции

Оптимально подходит для всех хранилищ, особенно холодильных и морозильных камер и влажных помещений. Изготовлен из долговечного, устойчивого к коррозии пластика с поворотным колесом 127 mm из ТЭП, не оставляющим следов. Полная блокировка блокирует движение и поворот колеса.

KOD	РАЗМЕР
<b>Серии Premium Series с бампер</b>	
MPMCWB	127 mm
<b>Elements Series</b>	
EMCWB	127 mm

Ilość w opakowaniu: 2  
Kolor: szary (000).

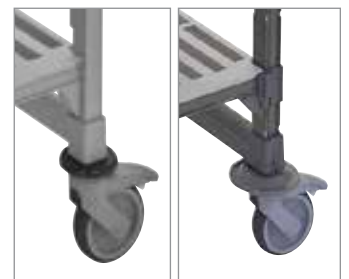

«СКЛАДСКИЕ АРТИКУЛЫ И ЦВЕТА НА ЕВРОПЕЙСКОМ СКЛАДЕ»  
MPMCWB: (000)

## Тороидальный бампер

Дополнительно защищают при перевозке и передвижении передвижных секций на место к стене или другим секциям для хранения.

KOD	ДИАМЕТР
CSMHDB	127 mm

В упаковке: 4 Цвет: Серый (000).

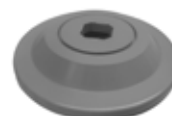

# ПРИНАДЛЕЖНОСТИ CAMSHELVING®

## Разделительная панель полки

Разделяйте и складывайте предметы в стопу на полках. Изготовлены из высокопрочного АБС-пластика. Устанавливаются на сплошные и решетчатые полки. Легко извлекаются для перестановки и очистки.

КОД	РАЗМЕРЫ Г x В
CSSD188	460 x 203 mm
CSSD218	540 x 203
CSSD248	610 x 203

В упаковке: 1 Цвет: светло-серый (151).



«СКЛАДСКИЕ АРТИКУЛЫ И ЦВЕТА  
НА ЕВРОПЕЙСКОМ СКЛАДЕ»  
ВСЕ РАЗМЕРЫ: (151)



## Направляющие полок

Используется для предотвращения падения содержимого с полок. Защитите отдельные стороны или концы или оберните полку полностью. Стержни изготовлены из прочного композитного материала, который никогда не ржавеет и не подвержен коррозии.

Подходит для блоков премиум-класса шириной от 680 до 1780 мм и глубиной от 300 до 600 мм или для блока Elements и Basics Plus от 765 до 1830 мм шириной и глубиной от 360 до 610 мм.

Комплекты полноразмерных полок или полок в три четверти помогают упростить установку и значительно сокращают отходы картонной упаковки.

Комплекты направляющих для полок доступны для любых высот и длин. Весь ассортимент выбора полных и 3/4 комплектов содержится в Спецификации продукции Camshelving и Прейскуранте.

### Комплекты Направляющих

PREMIUM КОД	РАЗМЕРЫ Г x Д	ELEMENTS КОД	New! BASICS PLUS КОД	РАЗМЕРЫ Г x Д
<b>Zestawy do pełnych półek (2 boki, 2 końce)</b>				
MPR600900	600 x 900 mm	ESR2436	CBR2436	610 x 910 mm
MPR6001000	600 x 1000	ESR2442	CBR2442	610 x 1070
MPR6001100	600 x 1100	ESR2448	CBR2448	610 x 1220
<b>Zestawy do półek 3/4 (1 bok, 2 końce)</b>				
MPR6009003	600 x 900	ESR24363	CBR24363	610 x 910
MPR60010003	600 x 1000	ESR24423	CBR24423	610 x 1070
MPR60011003	600 x 1100	ESR24483	CBR24483	610 x 1220

В упаковке: 1 Цвет: Светло-серый (151).

### Односторонние боковые направляющие

PREMIUM КОД	ДЛИНА	ELEMENTS КОД	New! BASICS PLUS КОД	ДЛИНА
MPR600S	600 mm	ESR24S	—	610 mm
MPR700S	700	ESR30S	CBR30S	760
MPR800S	800	ESR36S	CBR36S	910
MPR900S	900	ESR42S	CBR42S	1070
MPR1000S	1000	ESR48S	CBR48S	1220
MPR1100S	1100	ESR54S	CBR54S	1380
MPR1200S	1200	ESR60S	CBR60S	1530
MPR1300S	1300	ESR72S	—	1830
MPR1400S	1400			
MPR1500S	1500			
MPR1600S	1600			
MPR1700S	1700			

В упаковке: 1

Цвет: Светло-серый (151).

### Односторонние направляющие

PREMIUM КОД	ГЛУБИНА	ELEMENTS КОД	New! BASICS PLUS КОД	ГЛУБИНА
MPR300E	300 mm	ESR14E	—	360 mm
MPR400E	400	ESR18E	CBR18E	460
MPR500E	500	ESR21E	CBR21E	540
MPR600E	600	ESR24E	CBR24E	610

В упаковке: 1 Цвет: Светло-серый (151).

«СКЛАДСКИЕ АРТИКУЛЫ И ЦВЕТА  
НА ЕВРОПЕЙСКОМ СКЛАДЕ»

ВСЕ КОМПЛЕКТЫ: (151)



# ПРИНАДЛЕЖНОСТИ CAMSHELVING®

## Разделители полок (для полок глубиной 600/610 mm)

Для индивидуализации обслуживания или хранения пищевых лотков, коробок и сушилок. Прямые и угловые разделители устанавливаются на перекладинах.

КОД	ОПИСАНИЕ
<b>Серия Premium Series</b>	
CSDBA	Угловой разделитель
CSDBS	Прямой разделитель
<b>Серия Elements Series</b>	
EDBA	Угловой разделитель
EDBS	Прямой разделитель
В упаковке: 4	
Цвет: «Серый в крапинку» (480).	



## Стойка Ultimate для противней с одинарной полкой

Легкая и прочная стойка Ultimate для противней с одинарной полкой кардинально изменит ваши возможности хранения. Предназначен для надежной установки на полочном блоке премиум-класса глубиной 600 мм или на блоке Elements или же Basics Plus глубиной 610 мм и вмещает 6 полноразмерных противней 60 x 40 см в компактном корпусе. Используется для размещения и хранения готовых ингредиентов, размораживания продуктов в холодильнике или быстрого охлаждения выпечки. Подходят для посуды, извлеченной непосредственно из духового шкафа, разогретого до 176°C. Поставляется в разобранном виде.

КОД	ОПИСАНИЕ	РАЗМЕРЫ Г x Д x В
<b>Premium или же Elements Series</b>		
CSUPR6040S6	60 x 40 стойка	612 x 465 x 514 mm
CSUPR1826S6	66 x 46 стойка	603 x 514 x 514
<b>Basics Plus Series</b>		
CBUPR6040S6	60 x 40 стойка	612 x 465 x 514
CBUPR1826S6	66 x 46 стойка	603 x 514 x 514
В упаковке: 1 Цвет: «Крацованный графит» (580). Патент заявлен.		



**New!**



«СКЛАДСКИЕ АРТИКУЛЫ И ЦВЕТА НА ЕВРОПЕЙСКОМ СКЛАДЕ»  
CSUPR6040S6, CBUPR6040S6: (580)

## Защитная сетка для полки (для полок глубиной 610 mm)

Надежное хранение ценных предметов и продукции на одной полке. Изготовлена из прочной нержавеющей стали (304) для использования в любых условиях. Расстояние между полками должно составлять 457 mm. Устанавливается только на решетчатых полках. Поставляется без замка.

КОД	РАЗМЕРЫ Г x Д x В
CSSC244818	640 x 1080 x 460 mm
В упаковке: 1	
Цвет: Серебристый (000).	









# СТЕЛЛАЖИ ДЛЯ КОММУНАЛЬНЫХ ПРЕДПРИЯТИЙ – СТЕЛЛАЖНЫЕ СИСТЕМЫ ДЛЯ ХРАНЕНИЯ БАНОК №10 CAMSHELVING® ULTIMATE

Стеллажная система Ultimate для хранения банок №10 позволяет создать именно ту систему хранения, которая вам необходима. Этот первый в мире пластиковый стеллаж для банок № 10 и № 5 существенно упрощает хранение и инвентаризацию.

- Система фронтальной загрузки с гравитационной подачей помогает организовать хранение по принципу «первым получен — первым выдан» и обеспечивает ротацию продуктов без необходимости перемещения стойки для загрузки или выгрузки.
- Изготовлено с легко моющимися, гладкими поверхностями. Возможна полная разборка и мытье в посудомоечной машине.
- Пожизненная гарантия на отсутствия ржавчины и коррозии. Изготовлено из прочного армированного пластика.
- Как одиночные дополнительные стойки для банок, так и полноразмерные блоки стоек для банок поставляются в 1 коробке. Блоки включают предварительно собранные комплекты опор.

Цвет: «Крацованный графит» (580).

Стеллаж Ultimate для банок № 10 защищен американскими патентами D828,145 S и D827,421 S.

Сертификат NSF Component только для стеллажей.



КОМПОНЕНТ



New!



Простая сборка, одиночные и дополнительные стойки собираются соединением нескольких простых деталей.



## Вместительность

	Банка № 10	Банка № 5
ОДИНОЧНАЯ ИЛИ ДОПОЛНИТЕЛЬНАЯ СТОЙКА	8 в каждой	12 в каждой
ПОЛНОРАЗМЕРНЫЙ БЛОК СТОЕК ДЛЯ БАНОК (660 x 915 x 1830, 3 яруса)	96	144

Пригоден для хранения банок № 10 и № 5 высотой от 170 до 179 mm.

# СТЕЛЛАЖИ ДЛЯ КОММУНАЛЬНЫХ ПРЕДПРИЯТИЙ – СТЕЛЛАЖНЫЕ СИСТЕМЫ ДЛЯ ХРАНЕНИЯ БАНОК №10 CAMSHELVING® ULTIMATE



### Premium Series

#### Полноразмерный стационарный блок стоек для банок

Эта отдельно стоящая стойка вмещает до 96 банок в компактном корпусе. Устанавливается на конец блока высокой плотности Camshelving для оптимального использования пространства. Поставляется в 1 коробке с 2 собранными на заводе комплектами опор.



### Elements Series

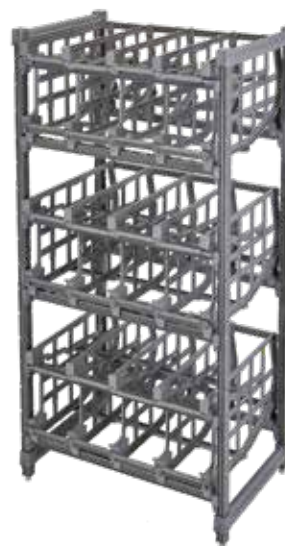

#### Полноразмерный стационарный дополнительный блок стоек для банок

Используйте каждый сантиметр линейного пространства на вашей кухне или в сухом хранилище с максимальной пользой благодаря линейной стойке для банок. Она соединяется со стойкой со стандартными стеллажами с помощью всего 1 собранного на заводе комплекта опоры, образуя прямолинейный стеллаж, распределяющий нагрузку по существующим опорам.



#### Хранение банок в неполноразмерной стойке

Установите систему хранения для одного ряда банок на любом блоке Camshelving глубиной 610 mm, используя место на полке выше или ниже для хранения предметов стандартных размеров.





# СТЕЛЛАЖИ ДЛЯ КОММУНАЛЬНЫХ ПРЕДПРИЯТИЙ – СТЕЛЛАЖНЫЕ СИСТЕМЫ ДЛЯ ХРАНЕНИЯ БАНОК №10 CAMSHELVING® ULTIMATE

New!

**NSF**  
COMPONENT  
Только для  
стеллажей



КОД	CRU243672C96*	ESU243672C96*	CRA243672C96**	EA243672C96**
ОПИСАНИЕ	Полноразмерный стационарный блок стоек для банок Premium Series (свободно стоящий)	Полноразмерный стационарный блок стоек для банок Elements Series (свободно стоящий)	Полноразмерный дополнительный блок стоек для банок Premium Series (с общей опорой)	Полноразмерный дополнительный блок стоек для банок Elements Series (с общей опорой)
РАЗМЕРЫ Г x Д x В	660 x 915 x 1830 mm	660 x 915 x 1830 mm	660 x 870 x 1830 mm	660 x 864 x 1830 mm

В упаковке: 1 Поставляется в 1 коробке. Цвет Premium Series: Серый в крапинку (480). Цвет Elements Series: «Крацованный графит» (580).

\*В комплект входит: 2 предварительно собранных комплекта опор, 9 поперечин, 15 панелей и 72 кронштейна. \*\*В комплект входит: 1 предварительно собранный комплект опор, 9 поперечин, 15 панелей и 72 кронштейна.

## Одиночные и дополнительные стойки для банок

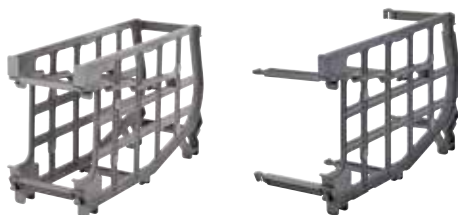

КОД	UCR10R8	UCR10AR8
ОПИСАНИЕ	Одиночные стойки для банок, 2 панели и 6 кронштейнов	Дополнительная стойка для банок, 1 панель и 6 кронштейнов
РАЗМЕРЫ Г x Д x В	660 x 235 x 394 mm	660 x 191 x 394 mm

В упаковке: 1 Цвет: «Крацованный графит» (580).

«СКЛАДСКИЕ АРТИКУЛЫ И ЦВЕТА  
НА ЕВРОПЕЙСКОМ СКЛАДЕ»

UCR10R8, UCR10AR8: (580)



## Стойки для банок по длине

ДЛИНА ПОЛКИ	КОЛИЧЕСТВО СТОЕК ДЛЯ БАНОК НА ЯРУС*	НЕ ИСПОЛЬЗУ-ЕМОЕ ПРОСТ-РАНСТВО ПОЛКИ	ВМЕЩАЕМОЕ КОЛИЧЕСТВО БАНОК № 10
610 mm	2	89 mm	16
765	3	51	24
915	4	0	32
1070	4	165	32
1220	5	127	40
1375	6	89	48
1525	7	51	56

\*1 одиночная стойка с дополнительными стойками.

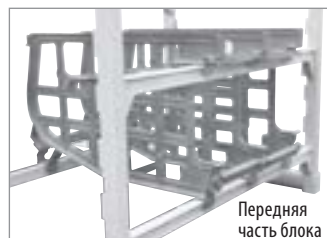

**ПРИМЕЧАНИЕ.** Для каждого яруса стоек необходимы 3 поперечины, 2 передние и 1 задняя. Перед установкой следующей поперечины/яруса оставьте два открытых крепления типа «ласточкин хвост» над верхней поперечинной. Это обеспечит необходимое пространство для загрузки банок.

# ВСПОМОГАТЕЛЬНЫЕ СТЕЛЛАЖИ — СТОЙКА ДЛЯ ПРОТИВНЕЙ ULTIMATE CAMSHELVING®



## Умный дизайн. Качественная конструкция.

Классическая стойка для противней получила переосмысленную и переработанную конструкцию, чтобы обеспечить беспрецедентную эффективность ее использования. Стойка для противней, изготовленная из революционного композитного пластика, навсегда поменяет ваше представление о спид-реках.

- Пожизненная гарантия на отсутствие ржавчины и коррозии.
- Изготовлено с легко моющимися, гладкими поверхностями.
- Все детали заменяемы.
- «Холодное» использование: Холодильники, морозильники и аппараты шоковой заморозки.
- «Горячее» использование: Расстойка. Позволяет размещать противни из печей с температурой до 176°С.
- Верхний каркас поддерживает полноразмерный противень 1826 для защиты содержимого, находящегося внизу, или для создания облегченного рабочего пространства. Также вмещает лотки для теста для пиццы Camwear®.

Цвет: «Крацованный графит» (580).

Интервал допустимых температур для заполненной стойки: от -38° до 88°С

Стойки не предназначены для использования в ротационных печах. Запрещается использование с открытым огнем или вблизи открытого огня и горячих поверхностей с температурой более 176°С

Стеллаж Ultimate для противней защищен американскими патентами D 853,070 S и D 841,273 S.



КОМПОНЕНТ



Вмещает полноразмерные противни (1826) и противни половинного размера (1318).

Конструкция с торцевой нагрузкой и без срединных поперечин обеспечивает простой и быстрый доступ к содержимому стойки.



Специальные ребра на концах позволяют центрировать противни на направляющих.

Формованные ребра обеспечивают циркуляцию воздуха для эффективного охлаждения или разморозки.



Выбирайте расстояние между направляющими в 7,6 или 3,8 см.

### О РАССТОЯНИИ МЕЖДУ НАПРАВЛЯЮЩИМИ



7,6 см направляющие наиболее универсальны. Стиль «спид-рек» позволяет быстро выполнять загрузку и разгрузку. Он также обеспечивает максимальную поперечную вместительность подноса.



Направляющие 3,8 см лучше всего подходят для случаев, когда требуется высокая продуктивность, или для выпечки, когда требуется разместить максимальное количество противней.



## Полноразмерные стойки

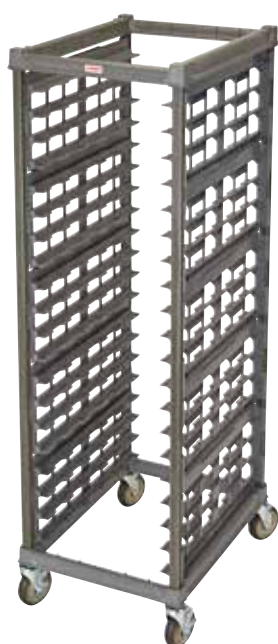

UPR1826F20



UPR1826FP20



UPR1826F40



UPR1826FP40

КОД	РАЗМЕРЫ Г x Д x В*	РАССТОЯНИЕ МЕЖДУ НАПРАВЛЯЮЩИМИ	ВМЕСТИТЕЛЬНОСТЬ	ТИП РОЛИКОВ
<b>В разобранном виде</b>				
UPR1826F20	81,4 x 64,8 x 181,3 см	7,6 см	20 противней/подносов	Металлические
UPR1826FP20	84,8 x 64,8 x 181,9	7,6	20 противней/подносов	Пластиковые
UPR1826F40	81,4 x 64,8 x 181,3	3,8	40 противней/подносов	Металлические
UPR1826FP40	84,8 x 64,8 x 181,9	3,8	40 противней/подносов	Пластиковые
<b>В собранном виде</b>				
UPR1826FA20	81,4 x 64,8 x 181,3	7,6	20 противней/подносов	Металлические
UPR1826FPA20	84,8 x 64,8 x 181,9	7,6	20 противней/подносов	Пластиковые
UPR1826FA40	81,4 x 64,8 x 181,3	3,8	40 противней/подносов	Металлические
UPR1826FPA40	84,8 x 64,8 x 181,9	3,8	40 противней/подносов	Пластиковые

В упаковке: 1 Цвет: «Крацованный графит» (580). Грузоподъемность: 159 кг на стойку, 25 кг на набор направляющих. \*Размеры указаны с учетом роликов.

## СРАВНЕНИЕ РОЛИКОВ



### Зачем выбирают металлические?

- Экономичный многоцелевой ролик позволяет размещать стойку в любом месте на кухне (кроме морозильников).
- Центральный стержень увеличивает стабильность стойки даже на неровной поверхности.
- Оцинкованный каркас с полиуретановым колесом, не оставляющим следов.
- Стойка размещается на 4 поворотных роликах, 2 с тормозом и 2 без.
- 12,7 см ролики для полноразмерных стоек и стоек половинного размера; 7,6 см ролики для стоек под прилавок.



### Зачем выбирают пластиковые ролики?

- На 100% защищены от коррозии.
- Идеально подходят для использования в любых условиях на кухне, включая морозильники и аппараты шоковой заморозки.
- Нейлоновый каркас с колесом из термопластичной резины, не оставляющим следов.
- Стойка размещается на 4 роликах 12,7 см с тормозом полной блокировки, который блокирует одновременно поворотные ролики и колеса.
- Доступны только для полноразмерных стоек и стоек половинного размера.



## Стойки половинного размера



UPR1826H12



UPR1826HP12



UPR1826H20



UPR1826HP20

КОД	РАЗМЕРЫ Г x Д x В*	РАССТОЯНИЕ МЕЖДУ НАПРАВЛЯЮЩИМИ	ВМЕСТИТЕЛЬНОСТЬ	ТИП РОЛИКОВ
UPR1826H12	81,4 x 64,8 x 120,6 cm	7,6 cm	12 противней/подносов	Металлические
UPR1826HP12	84,8 x 64,6 x 121,3	7,6	12 противней/подносов	Пластиковые
UPR1826H20	81,4 x 64,8 x 105,4	3,8	20 противней/подносов	Металлические
UPR1826HP20	84,8 x 64,6 x 105,1	3,8	20 противней/подносов	Пластиковые

В упаковке: 1 Цвет: «Крацованный графит» (580). Грузоподъемность: 79 кг на стойку, 25 кг на набор направляющих. \*Размеры указаны с учетом роликов.

## Стойки под прилавок



UPR1826U8



UPR1826U15

КОД	РАЗМЕРЫ Г x Д x В*	РАССТОЯНИЕ МЕЖДУ НАПРАВЛЯЮЩИМИ	ВМЕСТИТЕЛЬНОСТЬ
UPR1826U8	78,4 x 59,1 x 84,1 cm	7,6 cm	8 противней/ подносов
UPR1826U15	78,4 x 59,1 x 80	3,8	15 противней/ подносов

В упаковке: 1 Цвет: «Крацованный графит» (580). \*Размеры указаны с учетом роликов. Грузоподъемность: 41 кг в на стойку, 25 кг фунтов на набор направляющих. Стойки под прилавок доступны только с 7,6 см металлическими роликами.

## Покрывало для полноразмерной стойки для противней Ultimate

- Выберите виниловое или изолированное покрытие с 2 передними молниями полной длины и прозрачным карманом для идентификации.
- Виниловое покрытие изготовлено из прозрачного армированного пластика.
- Изолированное покрытие, изготовленное из долговечного изолированного нейлона, позволяет поддерживать пищу горячей или холодной до одного часа.



КОД	ГВСRC272165	ГВИRC272165
ОПИСАНИЕ	Виниловое покрытие	Изолированное покрытие
РАЗМЕРЫ Г x Д x В	69,9 x 54,6 x 165,1 cm	69,9 x 54,6 x 165,1 cm
ЦВЕТ	прозрачный	черный (110)

В упаковке: 1

# ВСПОМОГАТЕЛЬНЫЕ СТЕЛЛАЖИ

## Защитная сетка-обертка Premium Series

для полки Д 610 x Г 1220 мм доступны в стационарном В 1700 мм или мобильном В 1778 мм исполнении.

Храните ценные продукты за запертыми дверцами. Изготовлены из высокопрочной нержавеющей стали 304 для использования при любых условиях окружающей среды. Стационарная и мобильная версия поставляется в комплекте с собранными опорами, 2 вентилируемыми полками, 4 поворотными роликами класса «Премиум», с тормозом полной блокировки для мобильной версии и с 1 защитной сеткой, полностью окружающей стеллаж. Может использоваться с разделительными панелями. Для сборки требуется нижняя вентилируемая полка. Дополнительные полки можно заказать отдельно. Сетка и стеллаж разбираются для транспортировки. Блокировка не включена.



КОД	CPFWSC244860	CPU244864SUPKG	CPMU244867SUPKG
ОПИСАНИЕ	Защитная сетка	Стационарный стеллаж и защитная сетка	Мобильный стеллаж и защитная сетка
РАЗМЕРЫ Г x Д x В	680 x 1276 x 1562 mm	680 x 1276 x 1638 mm	680 x 1276 x 1721 mm
ЦВЕТ	Серебристый (000)	Серый в крапинку (480)	Серый в крапинку (480)

**В упаковке:** 1 Сетка поставляется только в 1 коробке. Стеллажи поставляются в 2 коробках. Рассчитано на изготовленные в США изделия Camshelving серии Premium. Изготовление по заказу. Международная доставка в течение 10—12 недель.

## Вертикальная стойка для сушки и хранения

Обеспечивает гигиеничную сушку, безопасное использование и эффективное хранение подносов, противней, разделочных досок и крышек. Может использоваться с направляющими полок, чтобы предотвратить соскальзывание содержимого.

Поставляются с 2 комплектами передвижных стоек, 6 перекладинами, 12 или 15 вертикальными кассетами для сушки и поворотными роликами усиленной конструкции с полной блокировкой. Необходима сборка.



Для модификации стойки для сушки и хранения можно заказать модульную 7-слотную стойку. Изготовлено из долговечного АБС-пластика. Слоты имеют ширину 3,33 см, а разделители высоту 6,35 см.



КОД	РАЗМЕРЫ Г x Д x В	ВМЕСТИМОСТЬ	ШТ. В УПАКОВКЕ
<b>Вертикальная стойка для сушки и хранения Premium Series</b>			
MPMU61117DRPKG	600 x 1180 x 1790 mm	84 подноса	1
MPMU61317DRPKG	600 x 1380 x 1790	105 подноса	1
<b>Вертикальная кассета для сушки и хранения для полок глубиной 600 мм (Совместимо со всеми линейками Camshelving®)</b>			
CSDR7	597 x 260 x 95	—	1
CSDR73	597 x 260 x 95	—	3

Цвет стойки для сушки: белый в серую крапинку (490). Цвет держателя: Светло-серый (151). Экземпляры длиной 1220 мм поставляются в 5 коробках. Экземпляры длиной 1530 мм поставляются в 6 коробках.

«СКЛАДСКИЕ АРТИКУЛЫ И ЦВЕТА НА ЕВРОПЕЙСКОМ СКЛАДЕ»

MPMU61117DRPKG, MPMU61317DRPKG: (490)  
CSDR7, CSDR73: (151)

# ВСПОМОГАТЕЛЬНЫЕ СТЕЛЛАЖИ

## Угловая стойка для сушки и хранения

Обеспечивает сушку в санитарных условиях, безопасную переноску, эффективное размещение и доступность продукции.

Поставляются с 2 комплектами передвижных стоек, 8 перекладинами, 16 угловыми кассетами для сушки и поворотными роликами усиленной конструкции с полной блокировкой. Необходима сборка.



Каждый держатель уникальной формы вмещает до 8 тарелок для доставки пищи или может использоваться для сушки, хранения и транспортировки пищевых лотков и другой кухонной утвари. Устанавливается прямо на поперечины для полки. Изготовлено из долговечного АБС-пластика. Расстояние между слотами составляет 6,03 см.



«СКЛАДСКИЕ АРТИКУЛЫ И ЦВЕТА НА ЕВРОПЕЙСКОМ СКЛАДЕ»

MPMU61217PDPKG: (490)  
CSDR8, CSDR84: (151)

КОД	РАЗМЕРЫ Г x Д x В	ВМЕСТИМОСТЬ	ШТ. В УПАКОВКЕ
<b>Угловая стойка для сушки и хранения Premium Series</b>			
MPMU61217PDPKG	600 x 1280 x 1790 mm	128 подставок и оснований или 16 пищевых лотков Gastronorm размера 1/1	1
<b>Угловая кассета для сушки и хранения для полок глубиной 600 mm</b> (Совместимо со всеми линейками Camshelving®)			
CSDR8	592 x 263 x 160	—	1
CSDR84	592 x 263 x 160	—	4

Цвет стойки для сушки: белый в серую крапинку (490). MPMU61217PDPKG Поставляется в 5 коробках.  
Цвет держателя: Светло-серый (151).

## Стойка для сушки и хранения выпуклых крышек

Обеспечивает сушку в санитарных условиях, безопасную переноску и эффективное размещение и доступность продукции.

Поставляются с собранными комплектами передвижных стоек, 10 перекладинами, 10 кассетами для выпуклых крышек и поворотными роликами усиленной конструкции с полной блокировкой. Необходима сборка.

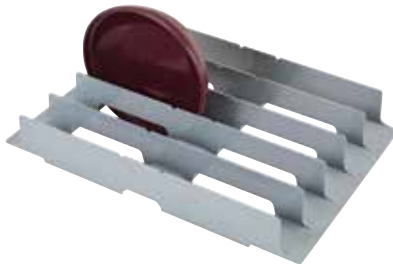

Используйте для сушки и безопасного хранения в вертикальном положении до 10 колпаков для доставки пищи. Устанавливается прямо на поперечины для полки. Изготовлено из долговечного АБС-пластика. Расстояние между слотами составляет 7,78 см.



КОД	РАЗМЕРЫ Г x Д x В	ВМЕСТИМОСТЬ	ШТ. В УПАКОВКЕ
<b>Стойка для сушки и хранения выпуклых крышек Premium Series</b>			
MPMU6917DDPKG	600 x 980 x 1790 mm	100 выпуклых крышек	1
<b>Кассета для сушки и хранения выпуклых крышек для полок глубиной 540 mm</b> (Совместимо со всеми линейками Camshelving®)			
CSDDC24	597 x 415 x 86	—	1
CSDDC245	597 x 415 x 86	—	5

Цвет стойки для сушки: белый в серую крапинку (490). MPMU6917DDPKG Поставляется в 3 коробках.  
Цвет держателя: Светло-серый (151).



# ВСПОМОГАТЕЛЬНЫЕ СТЕЛЛАЖИ

## 2-полочные вентилируемые стойки под прилавков серии Elements Series

Используйте для хранения невостребованные труднодоступные площади под прилавком. Идеально подходят для хранения приправ, контейнеров для фасовки пищи на вынос и бумажных одноразовых расходных материалов.

Стационарные стойки имеют 2 собранных комплекта стационарных опор, 4 стационарных поперечины, стационарную поперечину типа «ласточкин хвост» и полки.

В комплект поставки мобильного варианта входят 2 собранных комплекта мобильных опор, 4 мобильных поперечины, мобильная поперечина типа «ласточкин хвост», полки и 4 поворотных ролика класса «Премиум» с тормозом полной блокировки.



КОД	РАЗМЕРЫ Г x Д x В*
<b>Стационарные секции</b>	
ESU183630V2	460 x 915 x 765 mm
ESU184830V2	460 x 1220 x 765
<b>Передвижные секции</b>	
EMU142427V2	360 x 610 x 685
EMU143627V2	360 x 915 x 685
EMU144827V2	360 x 1220 x 685

Цвет: «Крацованный графит» (580). Поставляется в 1 коробке.  
\*Высота указана с учетом роликов.



Изображено с комплектов направляющих полки 3/4.

## Станция гибкой конфигурации Premium Series

Универсальная стойка может использоваться для быстрой раздачи, размещения товаров или в качестве пункта подготовки к доставке пищи, хранения столовых приборов и т.п.

В комплект входит: 2 собранных комплекта мобильной опоры, 8 поперечин, 36 угловых разделительных планок (4 дополнительных), 4 ролика с полной блокировкой и 24 маркировочных бирки. Требуется сборка.

Пищевые лотки, судки для пищи и прочие аксессуары продаются отдельно.

КОД	ОПИСАНИЕ	РАЗМЕРЫ Г x Д x В*
СРМУ244867FXPKG	Станция гибкой конфигурации Premium Series	610 x 1220 x 1778 mm

Цвет: Серый в крапинку (480). Поставляется в 1 коробке.  
\*Высота указана с учетом роликов.



# НАСТЕННЫЕ ПОЛКИ CAMSHELIVING® И ДОПОЛНИТЕЛЬНЫЕ СЕКЦИИ

## Настенные полки

- Увеличивают полезную площадь для хранения продуктов и утвари в кухнях, над рабочими местами и над раковинами.
- Оборудованы практически неразрушимыми тавровыми опорами, повышающими грузоподъемность до 68 кг в расчете на полку.
- Прочный полипропилен выдерживает нагрев до 88°C, не ржавеет и не поддается коррозии.
- Конструкция настенной направляющей с защелкивающимися пазами позволяет быстро устанавливать и удалять полки, что ускоряет их очистку.
- 5 см ограждение с передней кромкой судового типа предотвращает разлив жидкостей и перекрестное загрязнение пищевых продуктов.

## Дополнительные секции полок

- Позволяют превращать незанятую площадь стены в полезный участок для хранения продуктов и утвари.
- Используются в сочетании с настенными полками Camshelving или отдельно.
- Планки-вешалки выдерживают нагрев до 88°C, не ржавеют и не поддаются коррозии.

Цвет настенной полки:  
Серый в крапинку (480).

Цвет планки-вешалки доп. секции:  
черный (110).



КОМПОНЕНТЫ



Дополнительные секции полок поставляются в комплекте со всеми крепежными деталями и включают следующие компоненты.

ДЛИНА	ПЛАНКИ-ВЕШАЛКИ	КРОНШТЕЙНЫ	КРЮЧКИ
910 mm	3	2	6
1220 mm	3	3	9

«СКЛАДСКИЕ АРТИКУЛЫ И ЦВЕТА НА ЕВРОПЕЙСКОМ СКЛАДЕ»

CSWS1436SK, CSWS1448SK, CSWS1836SK, CSWS1848SK: (480)



КОД	CSWS1436SK	CSWS1448SK	CSWS1436VK	CSWS1448VK
ОПИСАНИЕ	910 mm Настенная полка, сплошная	1220 mm Настенная полка, сплошная	910 mm Настенная полка, решетчатая	1220 mm Настенная полка, решетчатая
ГАБАРИТЫ	Д 915 x Г 360 x В 340 mm	Д 1220 x Г 360 x В 340 mm	Д 915 x Г 360 x В 340 mm	Д 1220 x Г 360 x В 340 mm

Шт. в упаковке: 1

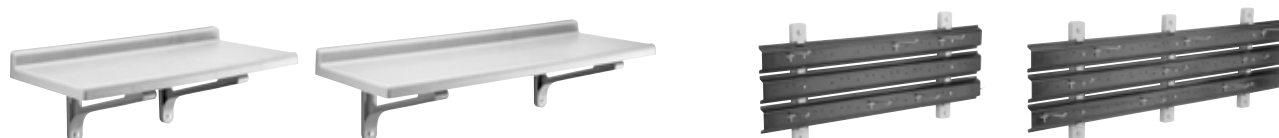

КОД	CSWS1836SK	CSWS1848SK	CSWS36EK	CSWS48EK
ОПИСАНИЕ	910 mm Настенная полка, сплошная	1220 mm Настенная полка, сплошная	910 mm Доп. секция полки	1220 mm Доп. секция полки
ГАБАРИТЫ	Д 915 x Г 460 x В 340 mm	Д 1220 x Г 460 x В 340 mm	Д 900 x Г 50 x В 390 mm	Д 1210 x Г 50 x В 390 mm

Шт. в упаковке: 1

# ТЕЛЕЖКИ И НАПОЛЬНЫЕ ОПОРЫ И CAMLINK®



## Напольные опоры серии S для тяжелых грузов

- Позволяют хранить замороженные, холодные и сухие продукты на безопасном расстоянии 30,5 см от пола.
- Цельные, бесшовные опоры с широкими ножками долговечны и устойчивы.
- Изготавливаются из особо прочного полиэтилена, выдерживающего до -38°C.
- Предлагаются опоры с решетчатым верхом, обеспечивающие максимальную циркуляцию воздуха вокруг быстро портящихся продуктов.
- Опоры с цельным верхом упрощают очистку поверхности после разлива жидкости.

Цвета: темно-коричневый (131), Серый в крапинку (480).



«СКЛАДСКИЕ АРТИКУЛЫ И ЦВЕТА НА ЕВРОПЕЙСКОМ СКЛАДЕ»

DRS300, DRS360, DRS480, DRS600: (480)



КОД	НАРУЖНЫЕ РАЗМЕРЫ В x Г x Ш	ГРУЗО ПОДЪЕМНОСТЬ
<b>С цельным верхом</b>		
DRS30	300 x 533 x 760 mm	680 Кг
DRS36	300 x 533 x 915	680
DRS48	300 x 533 x 1220	1,360
DRS60	300 x 533 x 1525	1,360
<b>С решетчатым верхом</b>		
DRS300	300 x 533 x 760 mm	680
DRS360	300 x 533 x 915	680
DRS480	300 x 533 x 1220	1,360
DRS600	300 x 533 x 1525	1,360

В упаковке: 1

## Camlink

Соединители Camlink надежно фиксируют блоки напольных опор, обеспечивая их дополнительную устойчивость.



КОД	ШТ. В УПАКОВКЕ
DRLNK	6

Цвет: черный (110).

Соединитель Camlink подходит к опорам всех размеров и стилей. С каждой опорой бесплатно поставляется 1 соединитель.





# ХРАНЕНИЕ И ПРИГОТОВЛЕНИЕ БЛЮД



# ПИЩЕВЫЕ КОНТЕЙНЕРЫ CAMSQUARE® ИЗ CAMWEAR®



Пищевые контейнеры CamSquare максимально повышают эффективность хранения продуктов. Благодаря квадратной форме этих контейнеров объем полезно используемого пространства увеличивается на 33% по сравнению с применением традиционных круглых контейнеров. Прозрачный Camwear позволяет распознавать содержимое с первого взгляда, что ускоряет инвентаризацию.

**Примечание:** все градуировки на контейнерах приблизительны.

Размеры указываются с учетом ручек.



**2**  
ПРОПОРЦИОНАЛЬНО

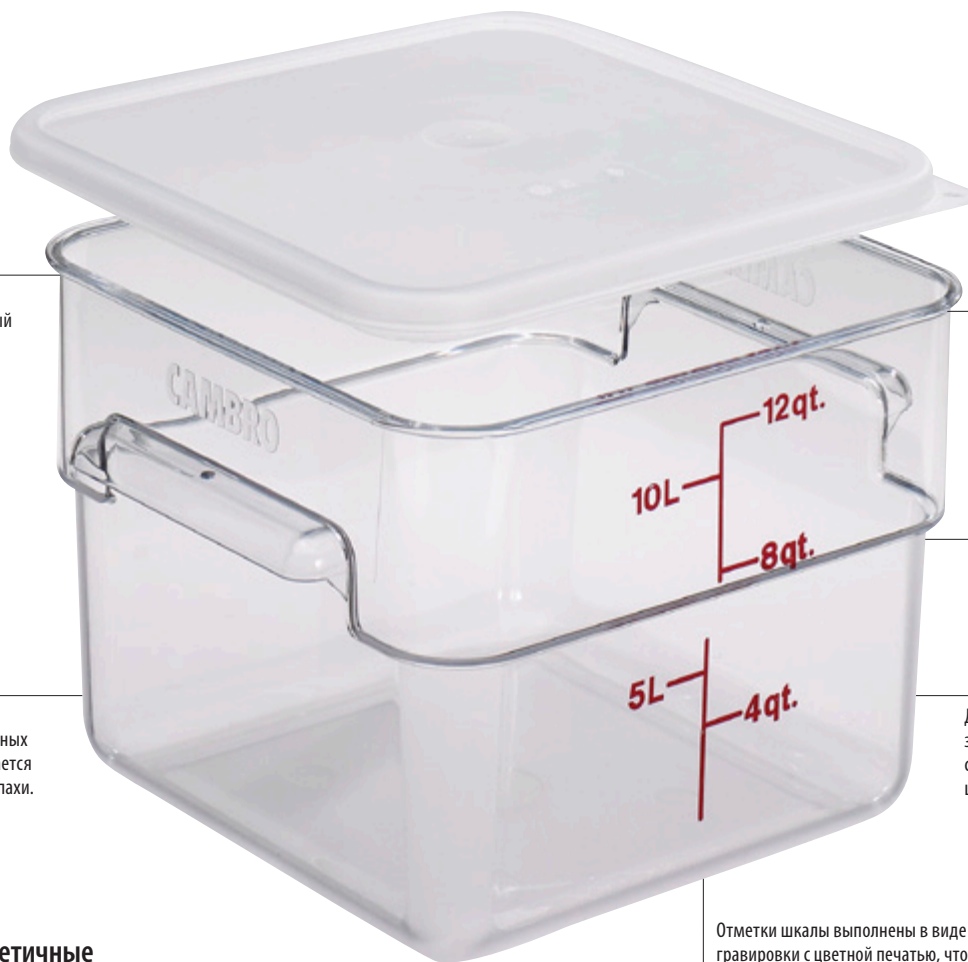

Хрустально прозрачный, практически неразрушимый Camwear выдерживает воздействие температур в диапазоне от -40° до 99°С.

Широкие вплавленные ручки упрощают переноску крупных контейнеров. Прессованные отверстия обеспечивают быструю, гигиеничную сушку.

Устойчив к воздействию пищевых кислот, растительных масел и спирта. Не покрывается пятнами и не впитывает запахи.

Не используемые контейнеры укладываются в штабели, позволяющие экономить пространство.

Для быстрого управления запасами на наружной стороне отпечатана цветовая шкала.

Отметки шкалы выполнены в виде гравировки с цветной печатью, что обеспечивает читабельность в течение длительного времени.

## Квадратные герметичные крышки из Camwear\*

- Внутреннее и наружное уплотнения надежно предотвращают утечку жидкостей.
- Помогает продлить срок хранения содержимого.
- В углу предусмотрена проушина для подвешивания во время сушки.
- Выдерживают воздействие температур от -40° до 70°С.

\* Герметичные крышки подходят только для контейнеров Camwear CamSquare и не являются воздухонепроницаемыми.

## Срок хранения клубники (в днях)

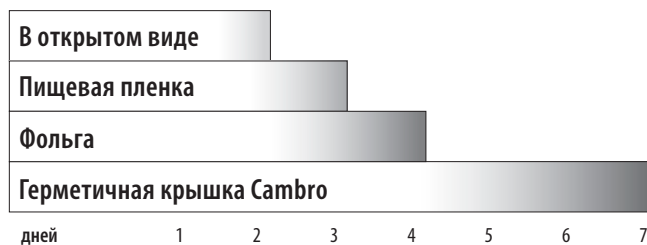



## Camwear



КОД	2SFSCW	4SFSCW	6SFSCW	8SFSCW	12SFSCW**	18SFSCW**	22SFSCW**
ВМЕСТИМОСТЬ	1,9 л	3,8 л	5,7 л	7,6 л	11,4 л	17,2 л	20,8 л
ГАБАРИТЫ Д x Ш x В (СМ)	18,5 x 18,5 x 10	18,5 x 18,5 x 18,7	21,5 x 21,5 x 18,5	21,5 x 21,5 x 23	25,6 x 31 x 21	25,6 x 31 x 32	25,6 x 31 x 40

Шт. в упаковке: 6 Цвет: прозрачный (135). Высота указывается с учетом размеров крышки. \*\*Габариты указываются с учетом размеров ручек.

«СКЛАДСКИЕ АРТИКУЛЫ И ЦВЕТА НА ЕВРОПЕЙСКОМ СКЛАДЕ»

CAMWEAR: (135)

## Герметичные крышки для контейнеров CamSquare\* из Camwear



КОД	SFC2SCPP	SFC6SCPP	SFC12SCPP
ВМЕСТИМОСТЬ	Подх. к 1,9 и 3,8 л	Подх. к 5,7 и 7,6 л	Подх. к 11,4, 17,2 и 20,8 л

Шт. в упаковке: 6 Цвет: прозрачный (190).

«СКЛАДСКИЕ АРТИКУЛЫ И ЦВЕТА НА ЕВРОПЕЙСКОМ СКЛАДЕ»

SFC2SCPP, SFC6SCPP, SFC12SCPP: (190)

Примечание вся градуировка наносится приблизительно.

\* Герметичные крышки подходят только для контейнеров Camwear CamSquare и не являются воздухонепроницаемыми

Индивидуализация дизайна возможна только на поверхностях, не контактирующих с пищевыми продуктами.

Крышки контейнеров CamSquare из Camwear не зарегистрированы Национальным санитарным фондом США.



ПРОПОРЦИОНАЛЬНО



# ПИЩЕВЫЕ КОНТЕЙНЕРЫ CAMBSQUARE® ИЗ ПРОЗРАЧНОГО ПЛАСТИКА И ПОЛИЭТИЛЕНА

## Прозрачный пластик Translucent

- Прозрачный материал позволяет в какой-то мере различать содержимое и отличается высокой устойчивостью к воздействию химических веществ.
- Выдерживает воздействие температур от -40° до 70°С.
- Снаружи нанесена легко различимая шкала, позволяющая оценивать запасы с одного взгляда.

Примечание: все градуировки на контейнерах приблизительны.



## Полиэтилен

- Экономичные альтернативные контейнеры.
- Изготовлено из ударопрочного, устойчивого к загрязнениям и химически стойкого непрозрачного материала.
- Выдерживают воздействие температур от -40° до 70°С.

Примечание: все градуировки на контейнерах приблизительны.



## Крышки для Camwear®, прозрачных и цветных полиэтиленовых CamSquare

- Цветные кодирующие полиэтиленовые крышки.
- контейнеров соответствуют цветовой шкале на контейнерах.



## Индивидуальное оформление

Индивидуальное оформление компонентов систем хранения пищевых продуктов позволяет обозначать категории блюд и вставлять ярлыки с рецептами.

Дополнительную информацию см. на странице "Добавьте популярности своему бренду" в разделе "Стол" этого каталога.



# ПИЩЕВЫЕ КОНТЕЙНЕРЫ SAMSQUARE® ИЗ ПРОЗРАЧНОГО ПЛАСТИКА И ПОЛИЭТИЛЕНА



## Прозрачный пластик Translucent



КОД	2SFSP	4SFSP	6SFSP	8SFSP	12SFSP**	18SFSP**	22SFSP**
ВМЕСТИМОСТЬ	1,9 л	3,8 л	5,7 л	7,6 л	11,4 л	17,2 л	20,8 л
ГАБАРИТЫ Д x Ш x В (СМ)	18,5 x 18,5 x 10	18,5 x 18,5 x 18,7	21,5 x 21,5 x 18,5	21,5 x 21,5 x 23	25,6 x 31 x 21	25,6 x 31 x 32	25,6 x 31 x 40

Шт. в упаковке: 6    Цвет: прозрачный (190).    Высота указывается с учетом размеров крышки.    \*\*Габариты указываются с учетом размеров ручек.

## «СКЛАДСКИЕ АРТИКУЛЫ И ЦВЕТА НА ЕВРОПЕЙСКОМ СКЛАДЕ»

2SFSP, 4SFSP, 6SFSP, 8SFSP, 12SFSP, 18SFSP, 22SFSP: (190)

## Полиэтилен



КОД	2SFSP	4SFSP	6SFSP	8SFSP	12SFSP**	18SFSP**	22SFSP**
ВМЕСТИМОСТЬ	1,9 л	3,8 л	5,7 л	7,6 л	11,4 л	17,2 л	20,8 л
ГАБАРИТЫ Д x Ш x В (СМ)	18,5 x 18,5 x 10	18,5 x 18,5 x 18,7	21,5 x 21,5 x 18,5	21,5 x 21,5 x 23	25,6 x 31 x 21	25,6 x 31 x 32	25,6 x 31 x 40

Шт. в упаковке: 6    Цвет: белый (148).    Высота указывается с учетом размеров крышки.    \*\*Габариты указываются с учетом размеров ручек.

## Универсальные крышки\*

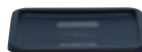

КОД	SFC2	SFC6	SFC12
ЦВЕТ	Ирландский зеленый (452)	«Зимняя роза» (451)	синий (453)
ВМЕСТИМОСТЬ	Подх. к 1,9 и 3,8 л	Подх. к 5,7 и 7,6 л	Подх. к 11,4, 17,2 и 20,8 л

Шт. в упаковке: 6

## «СКЛАДСКИЕ АРТИКУЛЫ И ЦВЕТА НА ЕВРОПЕЙСКОМ СКЛАДЕ»

SFC2: (452)  
SFC6: (451)  
SFC12: (453)

Примечание: градуировка дает приблизительные значения.

\*Для всех контейнеров Samsquare.

Индивидуальный дизайн только на не контактирующих с пищевыми продуктами поверхностях.



# КРУГЛЫЕ ПИЩЕВЫЕ КОНТЕЙНЕРЫ ИЗ CAMWEAR®



Храните ингредиенты, перевозите готовые блюда или полуфабрикаты. Прозрачный Camwear позволяет распознавать содержимое с первого взгляда. Уменьшают риск загрязнения и способствуют безопасности хранения пищевых продуктов. Круглая форма контейнеров способствует надлежащей циркуляции воздуха, они служат идеальными емкостями для перемешивания супов и соусов.

Градировка дает приблизительное значение.

**Примечание:** для того, чтобы заказать круглые пищевые контейнеры без наружной градировки, добавьте букву «N» после кода продукции.

Крышки различных контейнеров не взаимозаменяемы.



ПРОПОРЦИОНАЛЬНО



Хрустально прозрачный, практически неразрушимый Camwear выдерживает воздействие температур в диапазоне от -40° до 99°С.

Вплавленные ручки облегчают переноску. Прессованные отверстия обеспечивают быструю, гигиеничную сушку.



Устойчив к воздействию пищевых кислот, растительных масел и спирта. Не покрывается пятнами и не впитывает запахи.

Не используемые контейнеры укладываются в штабели, позволяющие экономить пространство.

Для быстрого управления запасами на наружной стороне отпечатана цветовая шкала.

## Camwear крышки

- Плотно закрывающиеся защелкивающиеся крышки.
- Устойчивы к образованию пятен под воздействием пищевых кислот и масел.
- Выдерживают воздействие температур в диапазоне от -40° до 99°С.



## Круглые герметичные крышки

- Внутреннее и наружное уплотнения надежно предотвращают утечку жидкостей.
- Безопасны при температуре от -40° до 70°С.
- Выступы на крышках упрощают их удаление.



\*Герметичные крышки подходят только для круглых контейнеров Camwear для хранения продуктов и не являются воздухонепроницаемыми.





# КРУГЛЫЕ КОНТЕЙНЕРЫ ИЗ SAMWEAR®



## Samwear



КОД	RFSCW1	RFSCW2	RFSCW4	RFSCW6	RFSCW8	RFSCW12	RFSCW18	RFSCW22
ВМЕСТИМОСТЬ	0,9 л	1,9 л	3,8 л	5,7 л	7,6 л	11,4 л	17,2 л	20,8 л
ВЕРХ. ДИАМ. (СМ)	15,4	20,8	20,8	25,2	25,2	37,8	37,8	37,8
ВЫСОТА (СМ)	12,7	11,1	21,8	20,2	27,6	21,3	30,5	38,1
ШТ. В УПАКОВКЕ	12	12	12	12	12	6	6	6

Цвет: прозрачный (135). Верхний диаметр указывается с учетом размеров ручек. Высота указывается с учетом размеров крышки.  
Круглые контейнеры из Samwear гарантируются на 2 года.



## Крышки из Samwear

ВМЕСТИМОСТЬ	ШТ. В УПАКОВКЕ	КОД
Подх. к 0,9 л	12	RFSCWC1
Подх. к 1,9 л и 3,8 л	12	RFSCWC2
Подх. к 5,7 л и 7,6 л	12	RFSCWC6
Подх. к 11,4 л, 17,2 л и 20,8 л	6	RFSCWC12

Цвет: прозрачный (135).

## Герметичные крышки для круглых контейнеров Samwear

ВМЕСТИМОСТЬ	ШТ. В УПАКОВКЕ	КОД
Подх. к 0,9 л	12	RFS1SCPP
Подх. к 1,9 л и 3,8 л	12	RFS2SCPP
Подх. к 5,7 л и 7,6 л	12	RFS6SCPP
Подх. к 11,4 л, 17,2 л и 20,8 л	6	RFS12SCPP

Цвет: прозрачный (190).

# КРУГЛЫЕ ПИЩЕВЫЕ КОНТЕЙНЕРЫ ИЗ ПРОЗРАЧНОГО ПОЛИПРОПИЛЕНА И ПОЛИЭТИЛЕНА

## Прозрачный полипропилен

- Прозрачный материал.
- Круглые контейнеры прочны.
- Выдерживают воздействие температур от -40° до 70°C.
- Плотно закрывающиеся крышки предохраняют продукты.

Градировка дает приблизительное значение.

Примечание: для того, чтобы заказать круглые пищевые контейнеры без наружной градуировки, добавьте букву «N» после кода продукции.

Крышки различных контейнеров не взаимозаменяемы.



## Полиэтилен

- Изготовлены из ударопрочного материала.
- Экономичные контейнеры.
- Выдерживают воздействие температур от -40° до 70°C.
- Защелкивающиеся крышки плотно закрываются, но удаляются с легкостью.

Градировка дает приблизительное значение.

Примечание: для того, чтобы заказать круглые пищевые контейнеры без наружной градуировки, добавьте букву «N» после кода продукции.

Крышки различных контейнеров не взаимозаменяемы.



# КРУГЛЫЕ ПИЩЕВЫЕ КОНТЕЙНЕРЫ ИЗ ПРОЗРАЧНОГО ПОЛИПРОПИЛЕНА И ПОЛИЭТИЛЕНА



## Прозрачный полипропилен

КОД	RFS1PP	RFS2PP	RFS4PP	RFS6PP	RFS8PP	RFS12PP	RFS18PP	RFS22PP
ВМЕСТИМОСТЬ	0,9 л	1,9 л	3,8 л	5,7 л	7,6 л	11,4 л	17,2 л	20,8 л
ВЕРХ. ДИАМ. (СМ)	15,4	20,8	20,8	25,2	25,2	37,8	37,8	37,8
ВЫСОТА (СМ)	12,7	11,1	21,8	20,2	27,6	21,3	30,5	38,1
ШТ. В УПАКОВКЕ	12	12	12	12	12	6	6	6

Цвет: прозрачный (190). Верхний диаметр указывается с учетом размеров ручек. Высота указывается с учетом размеров крышки.

## Полиэтилен

КОД	RFS1	RFS2	RFS4	RFS6	RFS8	RFS12	RFS18	RFS22
ВМЕСТИМОСТЬ	0,9 л	1,9 л	3,8 л	5,7 л	7,6 л	11,4 л	17,2 л	20,8 л
ВЕРХ. ДИАМ. (СМ)	15,4	20,8	20,8	25,2	25,2	37,8	37,8	37,8
ВЫСОТА (СМ)	12,7	11,1	21,8	20,2	27,6	21,3	30,5	38,1
ШТ. В УПАКОВКЕ	12	12	12	12	12	6	6	6

Цвет: белый (148). Верхний диаметр указывается с учетом размеров ручек. Высота указывается с учетом размеров крышки.

## Крышки для круглых контейнеров из прозрачного полипропилена

ВМЕСТИМОСТЬ	ШТ. В УПАКОВКЕ	КОД
Подх. к 0,9 л	12	RFSC1PP
Подх. к 1,9 л и 3,8 л	12	RFSC2PP
Подх. к 5,7 л и 7,6 л	12	RFSC6PP
Подх. к 11,4 л, 17,2 л и 20,8 л	6	RFSC12PP

Цвет: прозрачный (190).

## Крышки для круглых контейнеров из полиэтилена

ВМЕСТИМОСТЬ	ШТ. В УПАКОВКЕ	КОД
Подх. к 0,9 л	12	RFSC1
Подх. к 1,9 л и 3,8 л	12	RFSC2
Подх. к 5,7 л и 7,6 л	12	RFSC6
Подх. к 11,4 л, 17,2 л и 20,8 л	6	RFSC12

Цвет: белый (148).



# ПИЩЕВЫЕ КОРОБКИ ИЗ CAMWEAR® –

## Предотвращайте опасное взаимное загрязнение продуктов

Продлевайте срок сохранения свежести ингредиентами и предотвращайте возможности взаимного загрязнения продуктов, перекладывая продукты в пищевые коробки сразу после разгрузки и приемки. Безопасные емкости для хранения фруктов и овощей в больших количествах. Прозрачный Camwear позволяет распознавать содержимое с первого взгляда. Плотно прилегающие плоские крышки Camwear или скользящие крышки SlidingLid, которые продаются отдельно, надежно закрываются и не открываются при транспортировке.

Крышки из Camwear и полипропилена не взаимозаменяемы.

Крышки SlidingLid защищены следующими патентами США: D 447,906 S и 6,540,098 B1.



Доступны в сигнальном красном или желтом цвете для снижения риска перекрестного загрязнения.

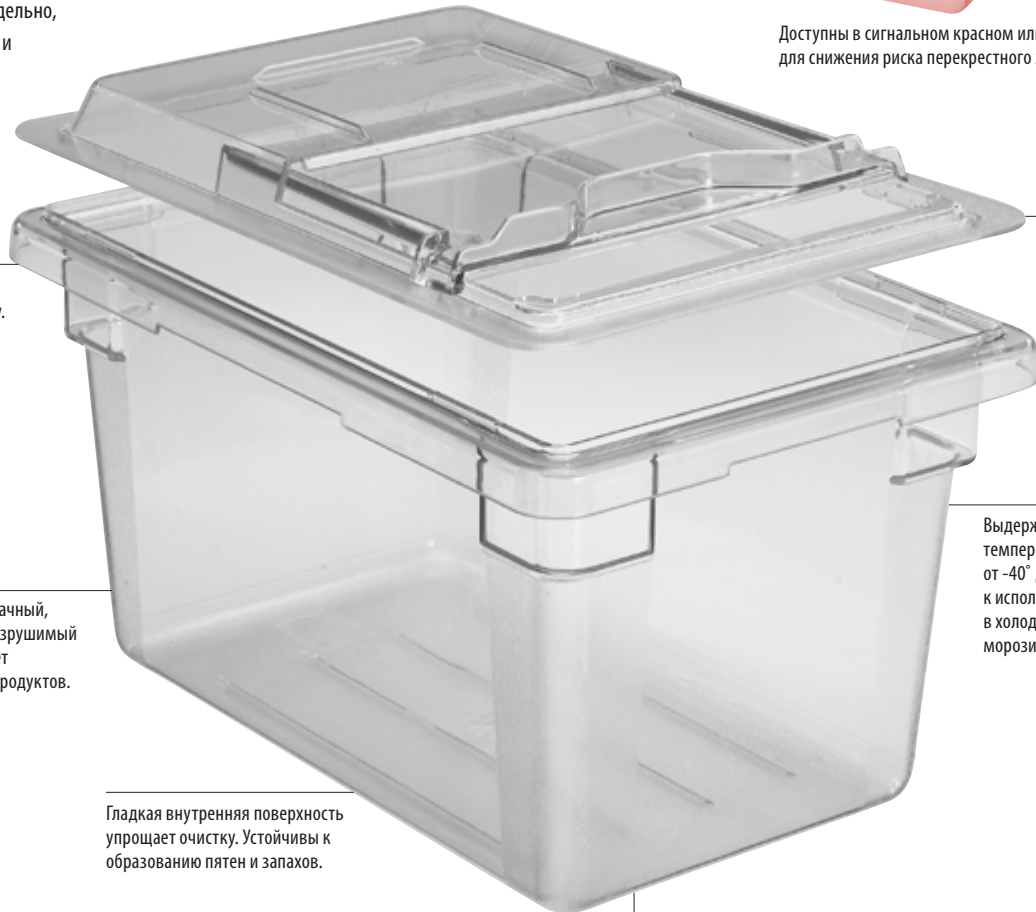

Вплавленные ручки облегчают переноску.

Хрустально прозрачный, практически неразрушимый Camwear упрощает идентификацию продуктов.

Гладкая внутренняя поверхность упрощает очистку. Устойчивы к образованию пятен и запахов.

Текстурированная поверхность дна коробок препятствует образованию царапин.

Крышка SlidingLid обеспечивает легкий доступ к содержимому без снятия крышки.

Выдерживают воздействие температур в диапазоне от -40° до 99°С, пригодны к использованию в холодильниках и морозильных камерах.

### Плоские крышки из Camwear

- Плотно защелкивающиеся крышки.
- Литые ребристые поверхности крышек способствуют более укладке в штабели.
- Выдерживают воздействие температур от -40° до 99°С.

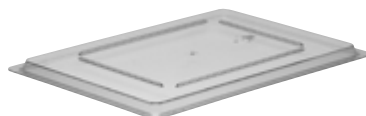

### Крышки Camwear SlidingLids™

- Сдвигаются в сторону.
- Уменьшают риск перекрестного загрязнения продуктов.
- Изготовлены из практически неразрушимого Camwear.



# ПИЩЕВЫЕ КОРОБКИ ИЗ CAMWEAR®



## Пищевые Коробки из Camwear



КОД	18263CW	❖● 18266CW	18269CW
РАЗМЕРЫ (СМ)	46 x 66 x 9	46 x 66 x 15	46 x 66 x 23
ПРИБЛ. ЕМКОСТЬ	18,9 л	33,1 л	49,2 л
ШТ. В УПАКОВКЕ	6	6	4



КОД	182612CW	182615CW	12183CW	❖● 12186CW	❖● 12189CW
РАЗМЕРЫ (СМ)	46 x 66 x 30	46 x 66 x 38	30,5 x 46 x 9	30,5 x 46 x 15	30,5 x 46 x 23
ПРИБЛ. ЕМКОСТЬ	64,4 л	83,3 л	6,6 л	11,4 л	18 л
ШТ. В УПАКОВКЕ	4	3	6	6	6

Цвет: прозрачный (135). 18266CW & 12186CW поставляются двух цветов: ● Предупреждающий красный цвет (467), ❖ Безопасный желтый (464).

## Крышки из Camwear



КОД	❖● 1826CCW FLAT LID	1826SCCW SLIDINGLID™	❖● 1218CCW FLAT LID	1218SCCW SLIDINGLID
РАЗМЕРЫ (СМ)	45,7 x 66	45,7 x 66	30,5 x 45,7	30,5 x 45,7

Шт. в упаковке: 6 Цвет: прозрачный (135). 1826CCW & 1218CCW аспоставляются двух цветов: ● Предупреждающий красный цвет (467), ❖ Безопасный желтый (464).

### «СКЛАДСКИЕ АРТИКУЛЫ И ЦВЕТА НА ЕВРОПЕЙСКОМ СКЛАДЕ»

18263CW, 18266CW, 18269CW, 182612CW, 182615CW, 12183CW, 12186CW, 12189CW, 1826CCW, 1218CCW: (135)

# АКСЕССУАРЫ КОНТЕЙНЕРОВ SAMWEAR® ДЛЯ ХРАНЕНИЯ ПИЩЕВЫХ ПРОДУКТОВ

## Комплект ColanderKit™

- Полностью укомплектованная система безопасного хранения пищевых продуктов в одной упаковке.
- Позволяет безопасно хранить сырое мясо, рыбу на льду, овощи и фрукты.
- Соки и другие жидкости скапливаются на днище пищевой коробки и легко сливаются.

- Сокращает затраты труда и уменьшает риск взаимного загрязнения продуктов.
- Комплект ColanderKit включает в себя указанные ниже элементы.
  - 1 дуршлаг глубиной 20 см
  - 1 - 46 x 66 x 23 см 1 пищевой контейнер Samwear
  - 1 крышка SlidingLid™ 46 x 66 см.



## Дуршлаг из Samwear

- Очень удобны для хранения фруктов и овощей.
- Жидкости и соки сливаются непосредственно на дно коробки.

- Очень удобны для хранения фруктов и овощей мяса и птицы и даров моря на льду.
- Подходит только для пищевых контейнеров Samwear 46 x 66 см.



Размер сливного отверстия: 9,5 мм

## Сливные полки из Samwear

- Обеспечивают слив жидкостей из продуктов.
- Изготавливаются из практически неразрушимого Samwear.

- Подходит для Samwear и полиэтиленовых контейнеров.



## Дополнительные принадлежности

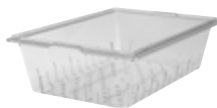
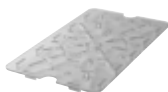
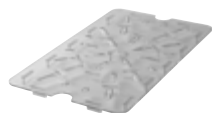

КОД	1826DSCW	1218DSCW	1826CLRCW (12,7 CM DEEP)	18268CLRCW (20 CM DEEP)	18268CLRKIT
ОПИСАНИЕ	Сливная полка	Сливная полка	Дуршлаг	Дуршлаг	Комплект ColanderKit
РАЗМЕРЫ	Подходит для всех 46 x 66 см ящики для хранения продуктов	Подходит для всех 30,5 x 46 см ящики для хранения продуктов	Подходит Samwear только коробки для хранения продуктов 46 x 66 x 15 см и глубже	Подходит Samwear только коробки для хранения продуктов 46 x 66 x 23 см и глубже	1 дуршлаг глубиной 20,3 см 1 пищевая коробка 46 x 66 x 23 см 1 крышка SlidingLid™ 46 x 66 см
ШТ. В УПАКОВКЕ	6	6	6	4	1 комплект

Цвет: прозрачный (135).



# КОРОБКИ ДЛЯ ПИЩЕВЫХ ПРОДУКТОВ ИЗ ПОЛИЭТИЛЕНА И SAMWEAR® С ПРИНАДЛЕЖНОСТЯМИ



## Коробки для хранения пищевых продуктов из полиэтилена



- Экономичные средства хранения сыпучих продуктов и ингредиентов.
- Ударопрочный материал.
- Выдерживают воздействие температур от -40° до 70°С.



КОД	18263P	18266P	18269P
РАЗМЕРЫ (СМ)	46 x 66 x 9	46 x 66 x 15	46 x 66 x 23
ПРИБЛ. ЕМКОСТЬ	18,9 л	33,1 л	49,2 л
ШТ. В УПАКОВКЕ	6	6	6



КОД	182612P	182615P	12183P	12186P	12189P
РАЗМЕРЫ (СМ)	46 x 66 x 30	46 x 66 x 38	30,5 x 46 x 9	30,5 x 46 x 15	30,5 x 46 x 23
ПРИБЛ. ЕМКОСТЬ	64,4 л	83,3 л	6,6 л	11,4 л	18 л
ШТ. В УПАКОВКЕ	4	3	6	6	6

Цвет: белый (148).

## Крышки из полиэтилена



КОД	1826CP FLAT LID	1218CP FLAT LID
РАЗМЕРЫ (СМ)	45,7 x 66	30,5 x 45,7

Шт. в упаковке: 6 Цвет: белый (148).

«СКЛАДСКИЕ АРТИКУЛЫ И

ЦВЕТА НА ЕВРОПЕЙСКОМ СКЛАДЕ»

1826DSCW, 1826CLRCW, 18268CLRCW: (135)  
1826CP, 18269P, 182615P: (148)

Samwear и полиэтиленовые крышки не взаимозаменяемы.

## Camchiller®

- Продлевает срок хранения охлажденных блюд при безопасной температуре (не превышающей 4°С) в условиях, требующих частого доступа к содержимому контейнера.

КОД	CP814 (20 x 36 CAMCHILLER)
ПОДХОДИТ ДЛЯ ПИЩЕВЫХ КОНТЕЙНЕРОВ	12189CW, 12189P, 12186CW, 12186P
РАЗМЕРЫ Д x Ш x В	35,56 x 20,32 x 3,8 см
Шт. в упаковке: 1	Цвет: светло-голубой (159).



# ЯРЛЫКИ STORESAFE® ДЛЯ ОБОЗНАЧЕНИЯ СРОКОВ ГОДНОСТИ

- Ярлык и клеящее покрытие растворяются менее чем за 30 секунд.
- Смываются горячей и холодной водой, а также в посудомоечной машине.
- Безопасны во всех канализационных системах и отстойниках, не засоряют сливные линии.
- Выдерживают охлаждение до -40°C.
- Выдерживают нагрев до 93°C в течение 4 часов.
- Безопасны в микроволновых печах.
- Не оставляют клейких следов, способствующих размножению бактерий.
- Способствуют использованию в первую очередь пищевых продуктов, хранившихся дольше всего.
- Растворяются на 100% и поддаются биологическому разложению.

Цвет ярлыка: белый (148).

\*Ярлыки поставляются только в закрытых упаковках.

Полностью разлагаются под воздействием микроорганизмов.



Не оставляет требующих очистки липких пятен и предотвращает загрязнение пищевых продуктов.



Ярлык полностью растворяется при мойке в посудомоечной машине или под холодной или горячей проточной водой.

«СКЛАДСКИЕ АРТИКУЛЫ И ЦВЕТА НА ЕВРОПЕЙСКОМ СКЛАДЕ»

1252SLB250, 1252SLINB250, 235SLINB6250, 235SLB250, 235SLINB250



## Упаковка рулонов

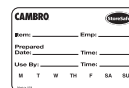

КОД	235L
РАЗМЕР ЯРЛЫКА	5 x 7,6 cm
ШТ. В УПАКОВКЕ	20 рулона, по 100 ярлыков

StoreSafe Этикетка блистерная упаковка защищена патентом США 690,589 S.



## Раздаточная упаковка с ярлыками половинного размера



КОД	1252SLB250	1252SLINB250
РАЗМЕР ЯРЛЫКА	3 x 5 cm	3 x 5 cm
ШТ. В УПАКОВКЕ	24 рулона, по 250 ярлыков	24 рулона, по 250 ярлыков

## Раздаточная упаковка с ярлыками полного размера

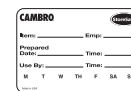
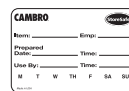

КОД	235LB250	235LB6250
РАЗМЕР ЯРЛЫКА	5 x 7,6 cm	5 x 7,6 cm
ШТ. В УПАКОВКЕ	24 рулона, по 250 ярлыков	6 рулона, по 250 ярлыков

## Раздаточная упаковка с бланками ярлыков



КОД	235LINB250	235LINB6250
РАЗМЕР ЯРЛЫКА	5 x 7,6 cm	5 x 7,6 cm
ШТ. В УПАКОВКЕ	24 рулона, по 250 ярлыков	6 рулона, по 250 ярлыков

## Листы ярлыков для лазерного принтера



КОД	SLL30 (AVERY® 5160)
РАЗМЕР ЯРЛЫКА	2,54 x 6,35 cm
ШТ. В УПАКОВКЕ	100 листов, по 30 ярлыков на листе размер листа 21,6 x 27,9 cm



# ПИЩЕВЫЕ ЛОТКИ CAMWEAR® GASTRONORM



Храните, перевозите и раздавайте блюдо с помощью одного лотка. Пищевые лотки изготавливаются из прочного Camwear, который не растрескивается, не деформируется и не покрывается вмятинами. Лотки точно соответствуют требованиям стандарта Gastronorm (GN), а днище большого радиуса сокращает потери пищевых продуктов. Camwear в два раза дешевле нержавеющей стали, но изготовленные из него лотки обеспечивают столь же эффективное охлаждение, что и стальные, и вызывают меньшую конденсацию паров. Лотки аккуратно укладываются в штабель без заедания или слипания.

Лотки Camwear не рекомендуются для использования в паровых столах или микроволновых печах. Для этого есть жаропрочные гостроемкости: См. раздел H-Pan™.

Лоток с дуршлагом защищен патентом США D 528,376 S.



2  
ПРОПОРЦИОНАЛЬНО

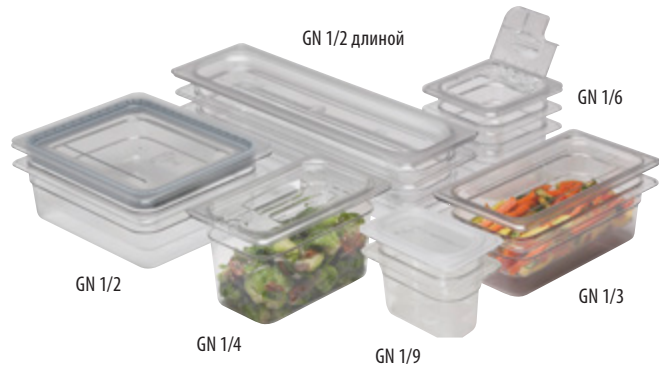

Стандартный фланец (1,27 см) обеспечивает точное соответствие отделениям кухонных столов и пищевых баров.

Практически неразрушимый Camwear выдерживает воздействие температур в диапазоне от -40° до 99°C.

Вплавленные шкалы (в британских и метрических единицах) упрощают инвентаризацию.

Не вступает в химические реакции с пищевыми продуктами и сводит к минимуму потенциально опасные кислотные и другие химические реакции.



Препятствующая прилипанию гладкая внутренняя поверхность позволяет экономить продукты и упрощает очистку.

Текстурированная поверхность дна препятствует образованию царапин.

## Пригодны для хранения в морозильниках

Пищевые лотки Gastronorm Camwear сохраняют продукты холодными - не хуже, чем стальные. Сталь кажется холоднее. Сравните, однако, результаты испытания одинаковых продуктов, помещенных в стандартный холодильник в лотках Camwear и в лотках из нержавеющей стали.

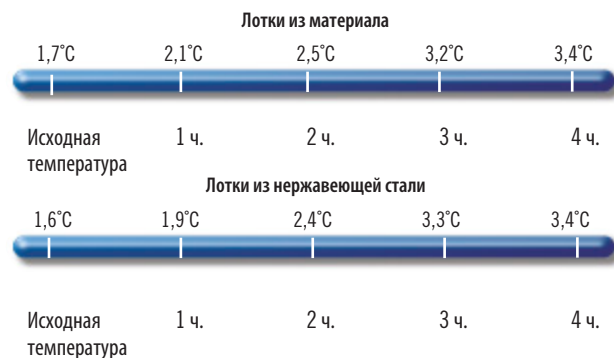



# СТАНДАРТНЫЕ (GASTRONORM) ПИЩЕВЫЕ ЛОТКИ ИЗ CAMWEAR РАЗМЕРЫ И ОФОРМЛЕНИЕ ЗАКАЗОВ

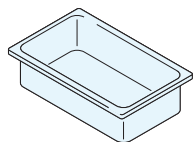

КОНФИГУРАЦИИ	КОД ЛОТКА	ГЛУБИНА ЛОТКА	ПРИБЛ. ЕМКОСТЬ
GN 1/1 32,5 x 53 cm	12CW	6,5 cm	8,5 л
	14CW	10	13
	16CW	15	19,5
	18CW	20	25,6
	10CWD	—	Сливная полка

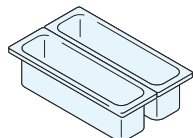

GN 1/2 длины 16,2 x 53 cm	22LPCW	6,5	3
	24LPCW	10	5
	20LPCWD	—	Сливная полка

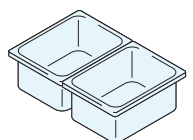

GN 1/2 26,5 x 32,5 cm	22CW	6,5	3,9
	24CW	10	5,9
	26CW	15	8,9
	28CW	20	11,7
	20CWD	—	Сливная полка

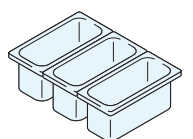

GN 1/3 17,6 x 32,5 cm	32CW	6,5	2,4
	34CW	10	3,6
	36CW	15	5,3
	38CW	20	6,9
	30CWD	—	Сливная полка

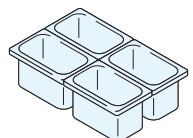

GN 1/4 16,2 x 26,5 cm	42CW	6,5	1,7
	44CW	10	2,5
	46CW	15	3,7
	40CWD	—	Сливная полка

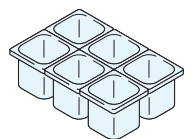

GN 1/6 16,2 x 17,6 cm	62CW	6,5	1
	64CW	10	1,5
	66CW	15	2,2
	60CWD	—	Сливная полка

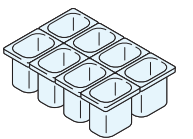

GN 1/8 16,12 x 13,17 cm	82CW*	6,5	0,7
	84CW	10	1
	86CW	15	1,5
	80CWD	—	Сливная полка

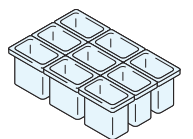

GN 1/9 10,8 x 17,6 cm	92CW	6,5	0,57
	94CW	10	0,85
	96PCW	15	1,4
	90CWD	—	Сливная полка

Шт. в упаковке: 6

Цвета: прозрачный (135), белый (148), черный (110). \*82CW не доступно в черном цвете (110). (18CW и 28CW поставляются только прозрачного (135) цвета.)

Цвет сливной полки: прозрачный (135).  
лотков-дуршлагов: прозрачный (135).

Все лотки Gastronorm изготовлены в соответствии со стандартом Gastronorm EN 631-1.

Индивидуальный дизайн наносится только на не контактирующие с пищевыми продуктами поверхности. См. раздел «Индивидуализация дизайна».



ПРОПОРЦИОНАЛЬНО

## «СКЛАДСКИЕ АРТИКУЛЫ И ЦВЕТА НА ЕВРОПЕЙСКОМ СКЛАДЕ»

10CWD, 18CW, 20CWD, 28CW, 30CWD, 40CWD, 60CWD, 90CWD, 92CW, 96CW: (135)  
12CW, 14CW, 16CW, 22LPCW, 24LPCW, 22CW, 24CW, 26CW, 32CW, 42CW, 44CW, 46CW, 62CW, 94CW: (135), (110)  
36CW, 64CW, 66CW: (135), (110), (148)  
34CW, 38CW: (135), (148)

## Сливные вставки

- Удаляет жидкость из продуктов и способствует ее сливу.
- Доступно для гастроремоктей всех размеров.



96PCW

# КРЫШКИ ИЗ SAMWEAR®: РАЗМЕРЫ И ОФОРМЛЕНИЕ ЗАКАЗОВ



## Плоские крышки

Предлагаются крышки к лоткам всех размеров.



## Крышки с ручкой

Формованная ручка обеспечивает надежный захват. Специальная форма позволяет сушить без залипания, что обеспечивает гигиеничность. Доступен в черном цвете, помогает блокировать свет, сокращая обесцвечивание мяса и сыра.



## Крышки с выемкой и ручкой

Крышки с выемкой позволяют приборам оставаться на лотке и не соприкасаться на потенциально загрязненных прилавках. Включает отверстие под штырек для санитарной сушки.



## Герметичные крышки

Герметичные крышки, совместимые с Samwear и прозрачными пищевыми лотками, имеют внутреннее уплотнение, которое обеспечивает высокую устойчивость к проливанью и увеличивает срок хранения до 3 дней.



## Крышки FlipLid®

Откидывающиеся крышки, облегчающие доступ к содержимому. Позволяют предотвращать высыхание ингредиентов, что повышает выход продукции. Способствуют предотвращению перекрестного загрязнения.



## Крышки FlipLid® с выемкой

Откидывающаяся крышка с выемкой для ручки ложки, остающейся внутри, когда крышка закрывается.



## Крышки GripLid®

Литая полиуретановая прокладка на крышке плотно прилегает к боковой стенке гастроёмкости, сокращая разливы и устраняя точки перекрестного загрязнения.

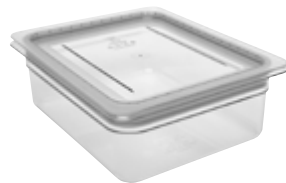

КОНФИГУРАЦИЯ	КОД КРЫШКИ	ОПИСАНИЕ
GN 1/1 32,5 x 53 cm	10CWC	Плоские крышки
	10CWCH*	Крышки Samwear с ручками
	10CWCHN*	Крышки с утолщ. ручк. и выемкой
	10CWGL	GripLid
	10PPCWSC	Герметичные крышки
GN 1/2 длины 16,2 x 53 cm	20LPCWC	Плоские крышки
GN 1/2 26,5 x 32,5 cm	20CWC	Плоские крышки
	20CWCH*	Крышки Samwear с ручками
	20CWCHN*	Крышки с утолщ. ручк. и выемкой
	20CWL	Откидная крышка FlipLid
	20CWLN	Крышки с утолщ. ручк. и выемкой FlipLid
	20CWGL	GripLid
	20PPCWSC	Герметичные крышки
GN 1/3 17,6 x 32,5 cm	30CWC	Плоские крышки
	30CWCH*	Крышки Samwear с ручками
	30CWCHN*	Крышки с утолщ. ручк. и выемкой
	30CWL	Откидная крышка FlipLid
	30CWLN	Крышки с утолщ. ручк. и выемкой FlipLid
	30CWGL	GripLid
	30PPCWSC	Герметичные крышки
GN 1/4 16,2 x 26,5 cm	40CWC	Плоские крышки
	40CWCH*	Крышки Samwear с ручками
	40CWCHN*	Крышки с утолщ. ручк. и выемкой
	40PPCWSC	Герметичные крышки
	GN 1/6 16,2 x 17,6 cm	60CWC
60CWCH*		Крышки Samwear с ручками
60CWCHN*		Крышки с утолщ. ручк. и выемкой
60CWL		Откидная крышка FlipLid
60CWLN		Крышки с утолщ. ручк. и выемкой FlipLid
60CWGL		GripLid
60PPCWSC		Герметичные крышки
GN 1/8 16,12 x 13,17 cm	80CWC	Плоские крышки
	80CWCH	Крышки Samwear с ручками
	80CWCHN	Крышки с утолщ. ручк. и выемкой
	80PPCWSC	Герметичные крышки
GN 1/9 10,8 x 17,6 cm	90CWC	Плоские крышки
	90CWCN	Плоская крышка с выемкой
	90PPCWSC	Герметичные крышки

Кол-во лотков (любых) в упаковке: 6 \*Включая ручку.

Цвет: прозрачный (135).

Цвет герметичной крышки: полупрозрачный (190).

Крышки с ручками, цвета: прозрачный (135), черный (110).

Индивидуальный дизайн наносится только на не контактирующие с пищевыми продуктами поверхности. См. раздел «Индивидуализация дизайна».

Крышки FlipLid защищены патентами США 420,849, 422,838 и 427,012. Крышки GripLids защищены патентом США D 446,076 и патентом на изобретение 6,273,288 B1.



### «СКЛАДСКИЕ АРТИКУЛЫ И ЦВЕТА НА ЕВРОПЕЙСКОМ СКЛАДЕ»

10PPCWSC, 20PPCWSC, 30PPCWSC, 40PPCWSC, 60PPCWSC, 90PPCWSC: (190)  
10CWC, 10CWCH, 10CWCHN, 10CWGL, 20LPCWC, 20CWC, 20CWCH, 20CWCHN, 20CWGL, 30CWC, 30CWCH, 30CWCHN, 30CWGL, 40CWC, 40CWCH, 60CWC, 60CWCH, 60CWCHN, 60CWGL, 90CWC: (135)

# ЛОТКИ-ДУРШЛАГИ ИЗ CAMWEAR®



- Универсальные лотки для промывки продуктов, слива жидкостей и хранения.
- Жидкости беспрепятственно сливаются на дно пищевого лотка, что способствует повышению качества пищевых продуктов и сокращению затрат времени.
- Дуршлаг легко вынимается из пищевых лотков.
- Очень удобны для хранения приготовленных продуктов и даров моря на льду, а также для размораживания и хранения мяса и птицы.
- К лоткам-дуршлагам подходят плоские крышки из Camwear, крышки с ручкой и крышки с выемкой и ручками.

Лотки-дуршлаг защищены патентом США D 528,376.



**2**  
ПРОПОРЦИОНАЛЬНО



Размер сливного отверстия: 6 мм

13CLRCW с пищевым лотком 14CW



Промывка



Слив



Хранение

КОНФИГУРАЦИИ	КОД ЛОТКА	ГЛУБИНА ДУРШЛАГА	СООТВ. ГЛУБИНА ЛОТКА*
GN 1/1 32,5 x 53 см	13CLRCW	7,6 см	10 см
	15CLRCW	12,7	15
GN 1/2 26,5 x 32,5 см	23CLRCW	7,6	10
	25CLRCW	12,7	15
GN 1/3 17,6 x 32,5 см	33CLRCW	7,6	10
	35CLRCW	12,7	15
GN 1/6 16,2 x 17,6 см	63CLRCW	7,6	10
	65CLRCW	12,7	15

Кол-во лотков (любых) в упаковке: 6 \*Подходят к лоткам указанной глубины и к более глубоким. Перечень крышек приведен на предыдущей странице.





# ТЕПЛОСТОЙКИЕ СТАНДАРТНЫЕ (GASTRONORM) ПИЩЕВЫЕ ЛОТКИ H-PANS™

Универсальный лоток, который можно использовать и на кухонном столе, и в холодильной камере, и в духовке, и на столе с паровым отоплением, сокращает затраты труда и расходы. В отличие от металлических лотков, лотки H-Pan пригодны к использованию в нагревающих устройствах и устройствах для хранения. Они находят идеальное применение в тележках с подогревом, на столах с паровым отоплением и в тарелках с подогревом. Они находят идеальное применение в тележках с подогревом, на столах с паровым отоплением и в блюдах с подогревом. На лотки H-Pans нанесена градуировка в британских и метрических единицах, упрощающая инвентаризацию.

Цвета: янтарный (150), черный (110).  
 Цвет лотков-душлагов: янтарный (150).  
 Цвет сливной полки: янтарный (150).

Все лотки Gastronorm H-Pan изготовлены в соответствии со стандартом Gastronorm EN 631-1. Оттенки янтарно-желтого цвета могут быть различными.

Предназначен для микроволновых печей.



Стандартный фланец (1,27 cm) обеспечивает точное соответствие отделениям кухонных столов и пищевых баров.

Прохладная на ощупь поверхность для удобного обращения.

Очень полезны при быстром замораживании и повторном нагреве.

Лотки аккуратно укладываются в штабель, без заедания или слипания.



Препятствующая прилипанию гладкая внутренняя поверхность позволяет экономить продукты и упрощает очистку.

Изготовлены из материалов, утвержденных федеральным управлением США по контролю пищевых продуктов и медикаментов, выдерживающих экстремальное воздействие в диапазоне от -40° до 190°С.



# СТАНДАРТНЫЕ (GASTRONORM) ЛОТКИ H-PAN™: РАЗМЕРЫ И ОФОРМЛЕНИЕ ЗАКАЗОВ

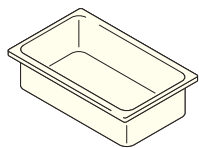

КОНФИГУРАЦИИ	КОД ЛОТКА	ГЛУБИНА ЛОТКА	ПРИБЛ. ЕМКОСТЬ
GN 1/1 32,5 x 53 cm	12НР	6,5 cm	8,5 л
	14НР	10	13
	16НР	15	19,5
	10НРD	—	Сливная полка

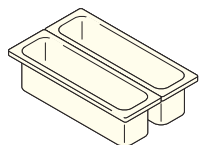

GN 1/2 длины 16,2 x 53 cm	22LНР	6,5	3
	24LНР	10	5
	20LНРD	—	Сливная полка

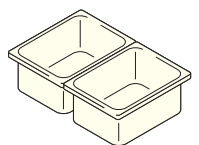

GN 1/2 26,5 x 32,5 cm	22НР	6,5	3,9
	24НР	10	5,9
	26НР	15	8,9
	20НРD	—	Сливная полка

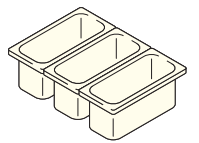

GN 1/3 17,6 x 32,5 cm	32НР	6,5	2,4
	34НР	10	3,6
	36НР	15	5,3
	30НРD	—	Сливная полка

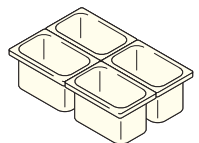

GN 1/4 16,2 x 26,5 cm	42НР	6,5	1,7
	44НР	10	2,5
	46НР	15	3,7
	40НРD	—	Сливная полка

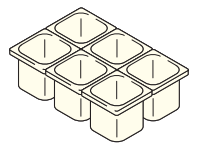

GN 1/6 16,2 x 17,6 cm	62НР	6,5	1
	64НР	10	1,5
	66НР	15	2,2
	60НРD	—	Сливная полка

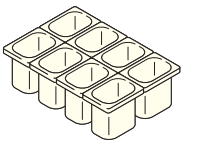

GN 1/8 16,12 x 13,17 cm	82НР	6,5	0,7
	84НР	10	1
	86НР	15	1,5
	80НРD	—	Сливная полка

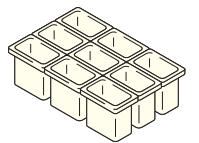

GN 1/9 10,8 x 17,6 cm	92НР	6,5	0,57
	94НР	10	0,85
	96НР	15	1,4
	90НРD	—	Сливная полка

Шт. в упаковке: 6

Цвета: янтарный (150), черный (110).  
Цвет лотков-дуршлагов: янтарный (150).  
Цвет сливной полки: янтарный (150).

Все лотки Gastronorm H-Pan изготовлены в соответствии со стандартом Gastronorm EN 631-1. Оттенки янтарно-желтого цвета могут быть различными.

Индивидуальный дизайн наносится только на не контактирующие с пищевыми продуктами поверхности.

Предназначен для микроволновых печей.



## Сливные вставки

- Поддерживают продукты и способствуют сливу жидкостей.
- Предлагаются сливные вставки, подходящие к пищевым лоткам.



Показан продукт 86НР с дополнительной дренажной полкой.

## «СКЛАДСКИЕ АРТИКУЛЫ И ЦВЕТА НА ЕВРОПЕЙСКОМ СКЛАДЕ»

14НР, 16НР, 34НР, 30НРD,  
36НР, 64НР, 66НР: (150)  
22LНР, 24LНР: (110)  
12НР, 22НР, 24НР, 26НР: (110), (150)

# КРЫШКИ ДЛЯ ПИЩЕВЫХ ЛОТКОВ GASTRONORM N-PAN™ И ИНФОРМАЦИЯ ПО ОФОРМЛЕНИЮ ЗАКАЗА



## Плоские крышки

Предлагаются крышки, подходящие к лоткам всех размеров.



КОНФИ- ГУРАЦИЯ	КОД КРЫШКИ	ОПИСАНИЕ
GN 1/1 32,5 x 53 cm	10НРС*	Плоские крышки
	10НРСН*	Крышки Samwear с ручками
	10НРСНН*	Крышки с утопл. ручк. и выемкой

GN 1/2 длины 16,2 x 53 cm	20ЛНРС	Плоские крышки
------------------------------	--------	----------------

## Крышки с ручкой

Глубокие литые ручки обеспечивают надежный захват.



GN 1/2 26,5 x 32,5 cm	20НРС*	Плоские крышки
	20НРСН*	Крышки Samwear с ручками
	20НРСНН*	Крышки с утопл. ручк. и выемкой
	20НРЛ	Откидная крышка FlipLid
	20НРПЛН	Крышки с утопл. ручк. и выемкой FlipLid

## Крышки с выемкой и ручкой

Позволяют вкладывать в лотки черпаки и раздаточные ложки.



GN 1/3 17,6 x 32,5 cm	30НРС*	Плоские крышки
	30НРСН*	Крышки Samwear с ручками
	30НРСНН*	Крышки с утопл. ручк. и выемкой
	30НРЛ	Откидная крышка FlipLid
	30НРПЛН	Крышки с утопл. ручк. и выемкой FlipLid

GN 1/4 16,2 x 26,5 cm	40НРС	Плоские крышки
	40НРСН	Крышки Samwear с ручками
	40НРСНН	Крышки с утопл. ручк. и выемкой

## Крышки FlipLid®

Откидывающиеся крышки, облегчающие доступ к содержимому. Позволяют предотвращать высыхание ингредиентов, повышая выход продукции.



GN 1/6 16,2 x 17,6 cm	60НРС*	Плоские крышки
	60НРСН*	Крышки Samwear с ручками
	60НРСНН*	Крышки с утопл. ручк. и выемкой
	60НРЛ	Откидная крышка FlipLid
	60НРПЛН	Крышки с утопл. ручк. и выемкой FlipLid

GN 1/8 16,12 x 13,17 cm	80НРС	Плоские крышки
	80НРСН	Крышки Samwear с ручками
	80СНРСНН	Крышки с утопл. ручк. и выемкой

## Крышки FlipLid® с выемкой

Выемка в крышке FlipLid позволяет вкладывать половник или ложку в лоток, не открывая крышку.



GN 1/9 10,8 x 17,6 cm	90НРС*	Плоские крышки
	Шт. в упаковке: 6 *Включая ручку.	

Цвет: янтарный (150).  
Оттенки янтарно-желтого цвета могут быть различными.  
.....  
патентами США 420,849, 422,838 и 427,012.  
.....  
Предназначен для микроволновых печей.  
.....



### «СКЛАДСКИЕ АРТИКУЛЫ И ЦВЕТА НА ЕВРОПЕЙСКОМ СКЛАДЕ»

10НРС, 10НРСН, 20НРС, 20НРСН, 30НРС, 30НРСН, 30НРСНН, 60НРС, 60НРСН, 60НРСНН: (150)



# ВЫСОКОТЕМПЕРАТУРНЫЕ ЛОТКИ-ДУРШЛАГИ H-PAN™

- Дуршлаг позволяют сливать жидкости и жиры из горячих блюд, повышая качество пищевых продуктов.
- Идеально подходят для повторного нагрева в микроволновых печах и устройствах хранения, таких как столы с паровым подогревом и на раздаче в буфетах.
- Способствуют сокращению затрат труда и повышению уровня безопасности пищевых продуктов.
- Термостойкие плоские крышки H-Pan, крышки с ручками и крышки с выемкой и ручками подходят для гастроек с дуршлагом.



Микроволновые/паровые



Хранение горячих блюд

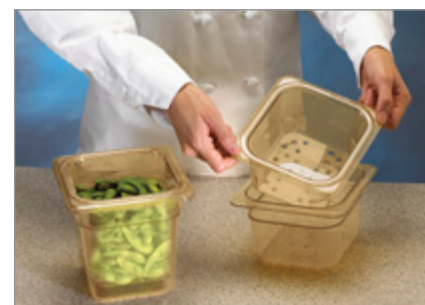

Слив

КОНФИГУРАЦИИ	КОД ЛОТКА	ГЛУБИНА ДУРШЛАГА	СООТВ. ГЛУБИНА ЛОТКА*
GN 1/1 32,5 x 53 cm	13CLRHP	7,6 cm	10 cm
	15CLRHP	12,7	15
GN 1/2 26,5 x 32,5 cm	23CLRHP	7,6	10
	25CLRHP	12,7	15
GN 1/3 17,6 x 32,5 cm	33CLRHP	7,6	10
	35CLRHP	12,7	15
GN 1/6 16,2 x 17,6 cm	63CLRHP	7,6	10
	65CLRHP	12,7	15

Кол-во лотков (любых) в упаковке: 6 \*Подходят к лоткам указанной глубины и к более глубоким. Перечень крышек приведен на предыдущей странице.



# ЛОТКИ-ДУРШЛАГИ H-PAN™ С РУЧКАМИ



- Плоское основание для максимизации контакта с нагревающим элементом.
- Термостойкий материал выдерживает температуры от -40° до 190°С.
- Подходит для всех ведущих производителей емкостей для хранения горячих блюд, включая односторонние и сквозные модели.
- Усиленная конструкция ручки с функцией захвата пальцем для обеспечения надежного захвата.
- Конструкция ручки со сливными отверстиями для предотвращения накопления воды после мойки изделия.
- Две ручки позволяют служащим безопасно вынимать и перемещать лоток, взявшись за него с обеих сторон.
- Может использоваться с термостойкими крышками и дренажными полками.

Цвет: янтарный (150).



«СКЛАДСКИЕ АРТИКУЛЫ И ЦВЕТА НА ЕВРОПЕЙСКОМ СКЛАДЕ»

32НР1Н, 32НР2Н: (150)



32НР2Н



32НР1Н

КОНФИГУРАЦИИ	КОД ЛОТКА	ОПИСАНИЕ	ГЛУБИНА ЛОТКА
1/3	32НР1Н	Одна ручка	6,5 см
17,6 x 32,5 см	32НР2Н	Две ручки	6,5

Шт. в упаковке: 6 Цвет: янтарный (150).

К этому лотку подходят термостойкая плоская крышка, крышка с ручкой и крышка с выемкой и ручкой.

Полноразмерный пищевой лоток глубиной 6,5 см с ручками, подходит ко всем емкостям для хранения горячих блюд, выпускаемым ведущими изготовителями.



12НРН

КОНФИГУРАЦИИ	КОД ЛОТКА	ГЛУБИНА ЛОТКА	ПРИБЛ. ЕМКОСТЬ
GN 1/1	12НРН*	6,5 см	8,42 л
32,5 x 53 см			

Шт. в упаковке: 6 Цвет: янтарный (150).  
Крышки, описанные на предыдущей странице.



## ПОЛУПРОЗРАЧНЫЕ ПОЛИПРОПИЛЕНОВЫЕ ПИЩЕВЫЕ ЛОТКИ GASTRONORM

- Экономичные альтернативные лотки для хранения пищевых продуктов.
- Прозрачный полипропилен позволяет видеть продукты.
- Выдерживает воздействие температур от -40° до 70°C.
- Соответствует спецификациям Gastronorm GN для пищевых лотков EN-631-1.
- Не допускающие прилипания гладкие внутренние поверхности упрощают очистку.

Цвет: полупрозрачный (190).

Градировочные метки и данные о вместимости приблизительны.

Прозрачные пищевые лотки изготавливаются из одобренных для контакта с едой материалов.

Прозрачные пищевые лотки можно укладывать в штабель вместе с другими пищевыми лотками фирмы Sambro.

Индивидуализация дизайна производится только в отношении не контактирующих с пищевыми продуктами поверхностей. См. информацию об оформлении заказов и расценках на продукцию с заказными эмблемами и рисунками в разделе «Индивидуализация дизайна».

Прозрачные лотки не предназначены для подогрева продуктов на пару.



Идеальные лотки для перевозки продуктов в открывающихся сверху контейнерах Sambro. (UPC100, UPCS140, 100MPC, UPC140, UPCS160, 240MPC, UPC160, EPP160SW, EPP180SW, EPP260SW, EPP280SW)



Герметичные крышки сохраняют качество пищевых продуктов, устраняя затраты на пищевую пленку.



Стандартная ширина фланцев 1,27 см обеспечивает полное соответствие лотков для столов для приготовления пищи и пищевых баров.



Герметичные прозрачные крышки обеспечивают сохранность продуктов и позволяют не расходовать пластиковый оборотный материал. Выпускаются крышки, подходящие к лоткам всех размеров.

## ПОЛИПРОПИЛЕНОВЫЕ ЛОТКИ-ДУРШЛАГИ GASTRONORM

- Универсальные лотки для промывки продуктов, слива жидкостей и хранения.
- Жидкости беспрепятственно сливаются на дно пищевого лотка, что способствует повышению качества пищевых продуктов и сокращению затрат времени.
- Полупрозрачная крышка с ручкой и крышка с выемкой с ручкой устанавливается на лотках с дуршлагами.
- Диаметр сливного отверстия составляет прибл. 6 мм.

Цвет: полупрозрачный (190).

Прозрачные лотки-дуршлагги изготавливаются из материалов, одобренных FDA.

Прозрачные лотки не предназначены для подогрева продуктов на пару.



КОНФИГУРАЦИИ	КОД ЛОТКА	ГЛУБИНА ДУРШЛАГА	СООТВЕТСТВУЮТ ГЛУБИНЕ ПОЛИПРОПИЛЕНОВОГО ЛОТКА*
GN 1/3 17,6 x 32,5 cm	33CLRPP	7,6 cm	10 cm
	35CLRPP	12,7	15
GN 1/6 16,2 x 17,6 cm	63CLRPP	7,6	10
	65CLRPP	12,7	15

Кол-во лотков (любых) в упаковке: 6 См. товарные коды крышек на следующей странице.  
\*Подходят к лоткам указанной глубины и к более глубоким.



# ПРОЗРАЧНЫЕ ГАСТРОЕМКОСТИ

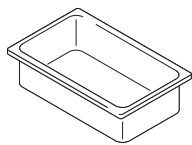

КОНФИГУРАЦИИ	КОД ЛОТКА	ГЛУБИНА ЛОТКА	ПРИБЛ. ЕМКОСТЬ
GN 1/1 32,5 x 53 cm	12PP*	6,5 cm	8,5 L
	14PP	10	13
	16PP	15	19,5
	18PP*	20	25,6
	10PPD	—	Сливная полка

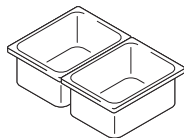

22PP*	6,5	3
24PP	10	5,9
26PP	15	8,9
28PP*	20	11,7
20PPD	—	Сливная полка

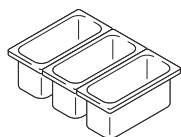

GN 1/3 17,6 x 32,5 cm	32PP	6,5	2,4
	34PP	10	3,6
	36PP	15	5,3
	38PP*	20	6,9
	30PPD	—	Сливная полка

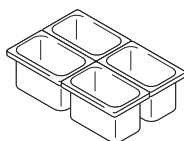

GN 1/4 16,2 x 26,5 cm	42PP	6,5	1,7
	44PP	10	2,5
	46PP	15	3,7
	40PPD	—	Сливная полка

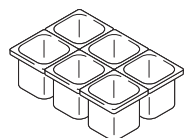

GN 1/6 16,2 x 17,6 cm	62PP	6,5	1
	64PP	10	1,5
	66PP	15	2,2
	60PPD	—	Сливная полка

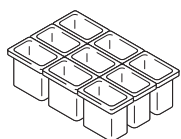

GN 1/9 10,8 x 17,6 cm	92PP	6,5	0,57
	94PP	10	0,85
	90PPD	—	Сливная полка

Шт. в упаковке: 6 \*Поставляются только из компании Cambro European Logistics (CEL) (Германия) и Cambro Özyay (Турция).

Цвет: полупрозрачный (190).

Все прозрачные пищевые лотки Gastronorm выполнены из материалов, одобренных Управлением по контролю качества продуктов и лекарств в США.

Все модели пищевых лотков из полипропилена размеров Gastronorm отвечают стандарту CEN Gastronorm EN 631-1.



## «СКЛАДСКИЕ АРТИКУЛЫ И ЦВЕТА НА ЕВРОПЕЙСКОМ СКЛАДЕ»

10PPD, 12PP, 14PP, 16PP, 18PP, 20PPD, 22PP, 24PP, 26PP, 28PP, 30PPD, 32PP, 34PP, 36PP, 38PP, 40PPD, 42PP, 44PP, 46PP, 60PPD, 62PP, 64PP, 66PP, 90PPD, 92PP, 94PP: (190)

## Сливная Полка

- Удаляет жидкость из продуктов и способствует ее сливу.
- Доступно для гастроемкостей всех размеров.



# ПРОЗРАЧНЫЕ КРЫШКИ ДЛЯ ПИЩЕВЫХ ЛОТКОВ

## Герметичные крышки

Герметичные крышки, совместимые с Camwear® и прозрачными пищевыми лотками, имеют внутреннее уплотнение, которое обеспечивает высокую устойчивость к проливанью и увеличивает срок хранения до 3 дней. Доступно для пищевых лотков всех размеров.



КОНФИГУРАЦИЯ	КОД КРЫШКИ	ОПИСАНИЕ
GN 1/1 32,5 x 53 cm	10PPCH	Крышки Camwear с ручками
	10PPCWSC	Герметичные крышки

GN 1/2 26,5 x 32,5 cm	20PPCH	Крышки Camwear с ручками
	20PPCWSC	Герметичные крышки

## Крышки с ручкой

Глубокая литая ручка обеспечивает надежный захват. Доступно для гастроемкостей всех размеров, кроме 1/9.



GN 1/3 (17,6 x 32,5 cm)	30PPCH	Крышки Camwear с ручками
	30PPCHN	Крышки с утолщ. ручк. и выемкой
	30PPCWSC	Герметичные крышки

## Крышки с выемкой и ручкой

Легкий доступ для черпаков или ложек. Доступны для гастроемкостей 1/3 и 1/6.



GN 1/4 16,2 x 26,5 cm	40PPCH	Крышки Camwear с ручками
	40PPCWSC	Герметичные крышки

GN 1/6 16,2 x 17,6 cm	60PPCH	Крышки Camwear с ручками
	60PPCHN	Крышки с утолщ. ручк. и выемкой
	60PPCWSC	Герметичные крышки

## Плоские крышки

Поставляется только для пищевых лотков размера GN 1/9.



GN 1/9 10,8 x 17,6 cm	90PPC	Плоские крышки
	90PPCWSC	Герметичные крышки

Шт. в упаковке: 6

Цвет: полупрозрачный (190).

Все прозрачные крышки для лотков изготавливаются из материалов, одобренных FDA.

Все модели пищевых лотков из полипропилена размеров Gastronorm отвечают стандарту CEN Gastronorm EN 631-1.



«СКЛАДСКИЕ АРТИКУЛЫ И ЦВЕТА НА ЕВРОПЕЙСКОМ СКЛАДЕ»

20PPCH, 30PPCH, 40PPCH, 60PPCH, 10PPCWSC, 20PPCWSC, 30PPCWSC, 40PPCWSC, 60PPCWSC, 90PPCWSC: (190)



# СТАНДАРТНЫЕ (GASTRONORM) ЛОТКИ COLDFEST®, КРЫШКИ И ПУЛЬВЕРИЗАТОРЫ



- Позволяют хранить охлажденные продукты при температуре, не превышающей установленный правительством США безопасный уровень 4°C без использования неудобного в обращении льда.
- Необходимо замораживать в перевернутом положении за восемь часов или за ночь до помещения охлажденной продукции.
- Лотки размеров 1/2 и 1/3 позволяют хранить охлажденные продукты до восьми часов. Лотки размера 1/6 и круглые контейнеры позволяют хранить охлажденные продукты до шести часов.
- Соответствуют стандартным габаритам Gastronorm и подходят к стандартным пищевым барам и разделочным столам.
- Укладываются в штабели, что позволяет экономить место при хранении.
- Безопасны при прямом контакте с любыми пищевыми продуктами.

Цвета: черный (110), белый (148).  
 Цвет плоской крышки: прозрачный (135).  
 Цвет герметичной крышки: белый (148).  
 Пульверизатор с крышкой, цвет: прозрачный (135).

Рекомендуемое время хранения определяется на основе результатов испытания при температуре окружающего воздуха до 23°C.

Пищевые лотки ColdFest защищены патентом США D 419,364.

\*Изделие не зарегистрировано Национальным санитарным фондом США.

Все стандартные (GN) пищевые лотки ColdFest спроектированы в соответствии со стандартом CEN Gastronorm EN 631-1.



## «СКЛАДСКИЕ АРТИКУЛЫ И ЦВЕТА НА ЕВРОПЕЙСКОМ СКЛАДЕ»

66CF: (110)  
 CFR18: (110), (148)  
 60CFC: (135)



Идеально подходят для использования с Cambro Versa Food Bars® для хранения скоропортящихся продуктов с охлажденным виде.

## Лотки и круглый горшок



КОД	26CF‡	36CF‡	66CF‡	CFR18‡
КОНФИГУРАЦИИ	GN 1/2 – 26,5 x 32,5 cm	GN 1/3 – 17,6 x 32,5 cm	GN 1/6 – 16,2 x 17,6 cm	Ø 17,3 cm
ГЛУБИНА	15 cm	15 cm	15 cm	17 cm
ПРИБЛ. ЕМКОСТЬ	6 л	3,5 л	1,4 л	1,6 л

Шт. в упаковке: 1



Оболочки пищевых лотков ColdFest изготовлены из чрезвычайно ударопрочного акрилонитрилбутадиенстирола и заполнены охлаждающим нетоксичным гелем.

## Крышки



КОД	20CFC	30CFC	60CFC	CFRC18*	CFRSC18
ОПИСАНИЕ	Плоские крышки	Плоские крышки	Плоские крышки	Плоские крышки	крышка
ПОДХОДИТ К	GN 1/2	GN 1/3	GN 1/6	Круглый горшок	Круглый горшок

Шт. в упаковке: 2

## Дозаторы с прозрачными крышками



КОД	CFPSRC10*	CFPMRC10*	CFPFR10*
ОПИСАНИЕ	Стандартный дозатор для порций 29,5 mL	Пульверизатор «Макси» для приправ с крупными включениями	для дозирования приправ
РАЗМЕР Ш x Д x В	18,4 x 22,8 x 28,5 cm	18,4 x 26 x 31,4 cm	18,4 x 29,5 x 29,8 cm

Шт. в упаковке: 1





# КОРОБКИ ПОД ТЕСТО ДЛЯ ПИЦЦЫ



DB18263P

## Полипропилен

- Находит идеальное применение при хранении, перевозке, и охлаждении теста.
- Легкий, прочный, не ломающийся материал.
- Устойчив к воздействию химических веществ, не впитывает запахи, легко очищается.
- Устойчив к воздействию химических веществ, не впитывает запахи, легко очищается.

- Каждая коробка служит в качестве плотной крышки для нижней коробки, снижая необходимость в крышках и расходы на них.
- Выдерживает воздействие температуры от -40° до 70°С.
- Крышку можно использовать в качестве подноса 46 x 66 см.
- Доступны только в исполнении с глубиной 7,6 см.

Цвет: белый (148).

Коробки для теста из Camwear и полипропилена укладываются одна на другую.

CD1826PDB Цвета: кофейный бежевый (157), темно-коричневый (131), черный (110), серовато-синий (401), серый (180).

\*Полипропиленовые коробки для теста безопасны в высокотемпературных посудомоечных машинах.

Роликовые тележки Camdolly: 2 фиксированных, 2 поворотных, 1 с тормозным устройством.



CD1826PDB  
Грузоподъемность: 136 Кг



«СКЛАДСКИЕ АРТИКУЛЫ И ЦВЕТА НА ЕВРОПЕЙСКОМ СКЛАДЕ»

DB18263P, DB18263CW: (148)

## Поликарбонат

- Предотвращает образование корки, продлевая срок хранения теста.
- Практически неразрушимая конструкция из Camwear, усиленного со всех сторон.

- Коробки не гнутся и не деформируются.
- Выдерживают воздействие температуры от -40° до 99°С.
- Предлагаются глубиной 7,62 и 15,24 см.



DB18266CW

DB18263CW

КОД	НАРУЖНЫЕ РАЗМЕРЫ	ВНУТРЕННИЕ РАЗМЕРЫ
<b>Коробка под тесто для пиццы из полипропилена</b>		
DB18263P†	46 x 66 x 7,6 cm	40,6 x 60,9 cm
<b>Крышка из полипропилена</b>		
DVC1826P†	46 x 66	—
<b>Коробки под тесто для пиццы из Camwear</b>		
DB18263CW	46 x 66 x 7,6	40,6 x 60,9
DB18266CW	46 x 66 x 15,3	40,6 x 60,9
<b>Крышка из Camwear</b>		
DVC1826CW	46 x 66	—

Шт. в упаковке: 6 Цвет: белый (148).

Camdolly® для емкостей под тесто для пиццы

CD1826PDB**	50,5 x 71 x 26	44,5 x 64,5
-------------	----------------	-------------

В упаковке: 1 \*\*Дополнительные ремни (400STP или UTHSTP) продаются отдельно.

# ВЕДРА ДЛЯ ПРОДУКТОВ И СОВКИ ДЛЯ СЫПУЧИХ ПРОДУКТОВ SAMWEAR®



## Контейнеры для ингредиентов

- Контейнеры для хранения сыпучих сухих продуктов, таких, как мука и зерно.
- Гигиеничные прозрачные сдвигающиеся крышки облегчают работу с контейнерами и обеспечивают быструю идентификацию их содержимого.

- Контейнеры изготавливаются из материала, утвержденного федеральным управлением США по контролю пищевых продуктов и медикаментов, и не требуют использования прокладок.
- Помещаются под стандартными кухонными столами.

Ролики диам. 7,6 см: 2 задних фиксированных колеса, 2 передних поворотных колеса.

Цвет: белый (148).

Черпаки продаются отдельно.



«СКЛАДСКИЕ АРТИКУЛЫ И ЦВЕТА НА ЕВРОПЕЙСКОМ СКЛАДЕ»

IBS20, IBS27, IBS37: (148)



КОД	РАЗМЕРЫ Ш x Д x В	НАЛИВНОЙ ОБЪЕМ	ТИП КРЫШКИ	ВМЕСТИТЕЛЬНОСТЬ ДЛЯ СЫПУЧИХ ПРОДУКТОВ (САХАР)	ВМЕСТИТЕЛЬНОСТЬ ДЛЯ СЫПУЧИХ ПРОДУКТОВ (МУКА)
IBS20	33 x 75 x 71 cm	81 L	Скользящая крышка из двух частей	77 kg	63 kg
IBS27	42 x 75 x 71	102	Скользящая крышка из двух частей	103	68
IBS37	55 x 75 x 71	140	Скользящая крышка из двух частей	143	102
IBSF27	33 x 76,5 x 72,5	102	Скользящая крышка из двух частей	98	68
IB32	56 x 61 x 58,5	121	Однокомпонентная плоская крышка	98	73
IB36	39 x 75 x 74	129	Однокомпонентная плоская крышка	114	82
IB44	47 x 75 x 74	161	Однокомпонентная плоская крышка	145	104

Шт. в упаковке: 1

## Совки из Samwear

- Практически неразрушимый поликарбонат не скалывается, не деформируется и не ржавеет.
- Литые ручки обеспечивают надежный захват и снабжены отверстием для подвешивания на крючке.
- Находят идеальное применение в сочетании с предлагаемыми контейнерами для ингредиентов.

Цвет: прозрачный (135).

Индивидуализация дизайна не производится.



«СКЛАДСКИЕ АРТИКУЛЫ И ЦВЕТА НА ЕВРОПЕЙСКОМ СКЛАДЕ»

СОВКИ ИЗ SAMWEAR: (135)



КОД	ПРИБЛ ЕМКОСТЬ	ШТ. В УПАКОВКЕ
SCP6CW	170 г	12
SCP12CW	340	12
SCP24CW	680	12
SCP64CW	1814	6

# БАК ДЛЯ ВЫМАЧИВАНИЯ/РАССОЛА И CAMCRISPER®



## Бак для вымачивания и рассола

- Предназначен для полного погружения мясных или куриных продуктов в рассол для улучшения сохранения влаги, консистенции и аромата.
- Также может быть использован как ванна для отмачивания посуды в санитарном растворе, помогая экономить трудовые затраты на предварительную промывку.
- Прозрачная скользящая крышка всегда остается на месте и помогает сократить риск перекрестного загрязнения.
- Выдерживает температуру от -40° до 70°C.

Ролики диам. 7,6 см: 2 задних фиксированных колеса, 2 передних поворотных колеса.

Цвета: белый (148), желтый (229).  
Цвет крышки: прозрачный (135).

Требуются некоторые работы по сборке.

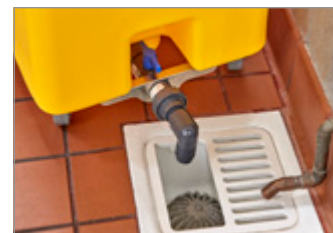

Подвижное колено для слива можно установить в любом направлении в зависимости от необходимости. Используется с дренажным шлангом или без него в зависимости от доступа к стоку в полу. Tank drains easily in 4 minutes when completely full and features an easy to turn 45° ball valve. Подвижное сливное колено и прозрачный шланг обеспечивают слив даже в труднодоступные стоки.

КОД	РАЗМЕРЫ Ш x Д x В	ВМЕСТИМОСТЬ	ЕМКОСТЬ
IBSD37	54,6 x 74,9 x 71,7 cm	140 L	0,14

Шт. в упаковке: 1

## Контейнеры Camcrisper

- Автономная система для погружения в соляной раствор или хранения, мойки и перевозки сыпучих продуктов.
- Предотвращает перекрестное загрязнение продуктов и сводит к минимуму затраты времени.
- Сыпучий продукт загружается из коробок в контейнер, контейнер закрывается крышкой и перемещается на роликах в прохладное безопасное хранилище.
- Контейнеры позволяют мыть и прополаскивать продукты, что упрощает их гигиеничное приготовление.

Ролики диам. 7,6 см: 2 задних фиксированных колеса, 2 передних поворотных колеса.

Цвет: белый (148).  
Цвет крышки: прозрачный (135).



«СКЛАДСКИЕ АРТИКУЛЫ И ЦВЕТА НА ЕВРОПЕЙСКОМ СКЛАДЕ»  
CC32: (148)



КОД	РАЗМЕРЫ Ш x Д x В	ВМЕСТИМОСТЬ	ЕМКОСТЬ	ЕМКОСТЬ
CC32	56 x 61 x 58,5 cm	121 L	0,123	24 головки салата (не переработанные) 42 головки салата (переработанные)

Шт. в упаковке: 1



# ТЕРМОСТОЙКИЕ МЕРНЫЕ КРУЖКИ И МЕРНЫЕ КРУЖКИ SAMWEAR®



## Термостойкие мерные кружки и крышка

- Используются для разогрева жидкостей или соусов в микроволновой печи, сбора горячей воды из дозатора, наполнения подогревательных столов или подогреваемой посуды или регидратации пищевых продуктов.
- Выдерживает температуру в диапазоне от -40 до 190 °С.
- Не трескается и не откалывается при регулярном использовании с горячими жидкостями/ингредиентами.

- Литая стандартная и метрическая шкала обеспечивает точное измерение и помогает соблюдать строгие стандарты общественного питания.
- Удобно и безопасно расположенная литая ручка остается прохладной на ощупь при извлечении из микроволновой печи или духовки.
- Дополнительная крышка с защитой от брызг подходит для мерных кружек 2 и 4 л.

Цвет: янтарный (150).



«СКЛАДСКИЕ АРТИКУЛЫ И ЦВЕТА НА ЕВРОПЕЙСКОМ СКЛАДЕ»

200МСН, 400МСН, МССН: (150)

КОД	ОПИСАНИЕ	РАЗМЕРЫ Ш x В
200МСН	Мерный стакан 2 л	16,2 x 19,4 см
400МСН	Мерный стакан 4 л	26,4 x 19,4
МССН	Универсальная крышка (подходит для обеих кружек)	18,9 x 2,4

Шт. в упаковке: 1



New!

Кружки показаны с дополнительной универсальной крышкой.

## Мерные кружки Samwear для жидкости

- Литые наружные мерные шкалы размечены красным цветом (имперские единицы) и синим цветом (метрические единицы).
- Долговечный, практически неразрушимый поликарбонат не деформируется, обеспечивает постоянную точность измерений.
- Литая ручка не отламывается.

Цвет: прозрачный (135).

Индивидуальный дизайн наносится только на не контактирующие с пищевыми продуктами поверхности.



«СКЛАДСКИЕ АРТИКУЛЫ И ЦВЕТА НА ЕВРОПЕЙСКОМ СКЛАДЕ»

100МССВ, 200МССВ, 400МССВ: (135)

КОД	ВМЕСТИМОСТЬ	ШТ. В УПАКОВКЕ
25МССВ	225 мл (пурка)	12
50МССВ	0,5 л	12
100МССВ	1	12
200МССВ	2	12
400МССВ	4	1



Вплавлены синие (метрические) и красные (в британских единицах) градуировочные шкалы.

# ОБСЛУЖИВАНИЕ ЗА СТОЛОМ





# ОБЕДЕННАЯ ПОСУДА ИЗ SAMWEAR®

**5** ПРОПОРЦИОНАЛЬНАЯ  
ГАРАНТИЯ ОТСУТСТВИЯ  
ПОЛОМОК НА ПЯТЬ ЛЕТ

- Надежные Samwear препятствуют образованию пятен, запахов и царапин.
- Текстурированная поверхность тарелок для салатов и блюв продлевает срок их службы.
- Находят идеальное применение в школах, кафетериях, центрах для дневного ухода за детьми или пациентами и медицинских учреждениях.
- Возможно оформление кружек и штабелируемых чашек по индивидуальному заказу.

Не рекомендуются для использования в микроволновой печи.





## Овальные блюда и тарелки с отделениями



КОД	90SPCW	120CWP	93CW	НК93BCW*
Диаметр	22,9 x В 4 см	30,5 x 22,9 см	22,9 см	24,1 см
Описание	Глубокая, суповая миска	Овальная, узкий ободок	Узкий ободок	Узкий ободок
Шт. в упаковке	48	24	48	12

\*Тарелки НК93BCW выпускаются только в бежевого (133) цвета. Не рекомендуется к использованию в микроволновой печи.

### «СКЛАДСКИЕ АРТИКУЛЫ И ЦВЕТА НА ЕВРОПЕЙСКОМ СКЛАДЕ»

90SPCW, 10CWNR, 9CWNR, 825CWNR, 50CW, 60CW, 75CW: (148), (401)  
 96CW: (148), (401)  
 10CWL: (135)  
 725CWNR, 65CWNR, 10CW, 45CW, 100CW, 150CW: (148)  
 45CW, 100CW, 150CW: (148)

## Тарелки



КОД	10CWNR	9CWNR	825CWNR	725CWNR	65CWNR	55CWNR
ДИАМЕТР	25,4 см	22,9 см	20,3 см	18,4 см	16,5 см	14 см
ОПИСАНИЕ	Узкий ободок	Узкий ободок	Узкий ободок	Узкий ободок	Узкий ободок	Узкий ободок
ШТ. В УПАКОВКЕ	48	48	48	48	48	48

Не рекомендуется к использованию в микроволновой печи.

## Миски, салатницы



КОД	10CW*	10CWL	35CW	45CW	50CW	60CW	100CW	150CW
ПРИБЛ. ЕМКОСТЬ	278 мл	—	252 мл	150 мл	452 мл	322 мл	370 мл	494 мл
ОПИСАНИЕ	Салатница	Крышка для салатницы 10CW	Бульонная миска	Бульонная	Чаша для фруктов	Чаша для грейпфрута	Чаша	Чаша
ШТ. В УПАКОВКЕ	48	48	48	48	48	48	48	48
ФОРМА	Квадратная	Квадратная	Круглая	Круглая	Круглая	Круглая	Круглая	Верх круглый низ квадратный
НАРУЖНЫЙ ДИАМЕТР	10,2 x 10,2 см	—	9,8 см	11,7 см	13,3 см	15,2 см	12,5 см	Верх: 13,3 см низ: 6,4 x 6,4 см
ВЫСОТА	4,8 см	2,2 см	5,4 см	3,3 см	5,4 см	4 см	4,3 см	5,7 см

Не рекомендуется к использованию в микроволновой печи. \*Имеются в продаже крышки.

## Кружки, чашки



КОД	75CW	96CW
ПРИБЛ. ЕМКОСТЬ	239 мл	288 мл
ОПИСАНИЕ	Блюдца	Чашки
ШТ. В УПАКОВКЕ	48	48
МАКС. ДИАМ./ВЫСОТА	10,3* см / 8 см	10,6* см / 9,5 см
ПОЛНОРАЗМЕРНАЯ СТОЙКА SAMRACK®	16C414	16C414

\*Максимальный диаметр указывается с учетом размеров ручек. Не рекомендуется к использованию в микроволновой печи.

## Нагревательная подставка



КОД	НК93CW	НК39
ОПИСАНИЕ	Основание с 3 отделениями И крышка	Нагревательная подставка и крышка тарелки диам. 22,9 см
ШТ. В УПАКОВКЕ	6	6

Предлагаются изделия НК93CW бежевого (133) цвета. Предлагаются изделия НК39 оттенка «Древняя парча» (148). Не рекомендуется к использованию в микроволновой печи.



НК93PMC

По спец. заказу поставляется контейнер Samcarrier® для изделий НК93CW. Дополнительную информацию можно получить в отделе обслуживания заказчиков фирмы Самбо по телефону.

## КРЫШКИ SAMCOVER® СЕРИИ VERSA

Подавайте горячие блюда горячими, пользуясь крышками Samcover элегантными и эффективными серии Versa, заменяющими традиционные металлические.

- Пригодная для использования в микроволновой печи крышка выдерживает температуру до 149°С\*.
- Крышки остаются прохладными на ощупь, что упрощает обращение.
- Легче металлических крышек и не производят шума.
- Элегантный внешний вид, не требуют полировки.
- Сохраняет тепло дольше, чем металлические крышки.

- Пригодны к использованию в микроволновых печах.
- В наличии имеются круглые и квадратные крышки разных размеров.
- Изготовлены из стекловолокна.

Цвета: слоновая кость (380), гранитный серый (191), «Древняя парча» (101).

\*Идеально подходит для подачи напитков в буфете или на боковой поверхности стола.

Предназначен для микроволновых печей.

Для того, чтобы определить размер крышек Samcover серии Versa, подходящий к вашим тарелкам, см. справочник на нашем сайте, посвященный крышкам Samcover фирмы Cambro. Или пришлите образец ваших тарелок в отдел обслуживания заказчиков фирмы Cambro, чтобы вам подобрали крышки подходящего размера.



КОД	ВНУТРЕННИЙ ДИАМЕТР	ВЫСОТА	ШТ. В УПАКОВКЕ
<b>Квадратные крышки</b>			
85SFVS	20,91 cm	7 cm	12
978SFVS	25,4	7	12
<b>Круглые крышки</b>			
68VS	16,5	5,6	12
86VS	21	6,7	12
91VS	23,2	6,8	12
913VS	24,9	6,8	12
95VS	23,7	6,8	12
99VS	24,3	6,7	12
911VS	24,6	7	12
100VS	25,4	6,8	12
103VS	25,9	6,8	12
105VS	26,2	6,8	12
106VS	26,4	7,2	12
1010VS	27	6,8	12
1012VS	27,3	6,8	12
1014VS	27,6	6,8	12
116VS	28,9	8,1	12
120VS	30,5	7,3	12
124VS	31,1	7,3	12



## КРЫШКИ SAMCOVER ИЗ SAMWEAR®

- Блюда остаются горячими и аппетитными без повторного подогрева.
- Находят идеальное применение в тележках с подогревом.
- Безопасны при нагреве до 99°С\*.
- Изготовлен из надежного Samwear, устойчив к царапинам.
- Легкие подносы для бесшумного обслуживания.
- Позволяют сокращать затраты труда: полировка не требуется.

Цвета: прозрачный (152), янтарный (153), бежевый (133), серебристый (486).  
MDCPC9CW Цвета: прозрачный (135), янтарный (153), бежевый (133), серебристый (486).

Руководство по выбору крышек Samcover на нашем сайте по адресу [www.cambro.com](http://www.cambro.com) поможет вам выбрать крышки для тарелок правильного размера. Кроме того, вы можете выслать образцы ваших тарелок в отдел обслуживания заказчиков фирмы Cambro для того, чтобы вам подобрали крышки правильного размера.

\*Не рекомендуется к использованию в микроволновой печи.



«СКЛАДСКИЕ АРТИКУЛЫ И ЦВЕТА НА ЕВРОПЕЙСКОМ СКЛАДЕ»

9011CW, 1000CW, 1007CW, 1013CW, 1101CW: (152)

КОД	ВНУТРЕННИЙ ДИАМЕТР	ВЫСОТА	ШТ. В УПАКОВКЕ
<b>Крышки Samcover из Samwear</b>			
806CW	21,4 cm	6,8 cm	12
900CW	23,2	7	12
901CW	23,7	7,2	12
905CW	24,1	7,2	12
909CW	24,8	7	12
9011CW	25,4	7,3	12
9013CW	25,4	7	12
1000CW	25,9	6,8	12
1005CW	26,8	7,2	12
1007CW	27	7	12
1013CW	27,5	6,8	12
1101CW	27,9	6,8	12
1202CW	30,8	7	12
<b>Samwear низкопрофильные Samcovers</b>			
MDCPC9CW	23,2	5	12

# ИНДИВИДУАЛИЗАЦИЯ – ПЕРСОНАЛИЗИРОВАННЫЕ РЕШЕНИЯ ДЛЯ СЕРВИРОВКИ И ХРАНЕНИЯ ПРОДУКТОВ

Персонализируйте бокалы, барную посуду, кувшины, графины и столовую посуду для продвижения своего бренда, бизнеса или просто сделайте приятное клиентам. Используйте эту возможность для идентификации посуды, которая применяется в различных точках обслуживания. Персонализируйте продукцию для хранения пищевых продуктов, чтобы определять ее содержимое, добавляйте надписи с рецептами, чтобы гарантировать качество и единообразие приготовления пищи. Персонализированная продукция поставляется только в количестве, кратном целым коробкам. Поставка во вскрытых коробках не допускается.



Этим символом обозначаются компоненты, предлагаемые в индивидуальном оформлении.



## ПЕРСОНАЛИЗАЦИЯ МЕТОДОМ ТАМПОННОЙ ПЕЧАТИ

- Один цвет. Два цвета доступны только в случае продукции для сервировки.
- Выбирайте из 12 стандартных цветов для отпечатков.
- Область отпечатка – 6 мм – 10 см, исходя из пригодной для печати площади изделия. Минимальный заказ – 72 ед-цы каждого изделия.

## СТОИМОСТЬ ПЕРСОНАЛИЗАЦИИ

- Плата за индивидуальное клише для персонализации
- \*\*\* нетто (единовременный платеж, счет выставляется вместе с первым заказом)
- Плата за установку \*\*\* на заказ
- Стоимость цветного отпечатка \*\*\* нетто за сторону, за цвет

## ИНСТРУКЦИИ ПО ОФОРМЛЕНИЮ ЗАКАЗА НА ПОСТАВКУ ОБРАЗЦА

- 1. Numune Talep Edin**  
Для того, чтобы заполнить и послать запрос о предоставлении образца, обратитесь к местному представителю фирмы Cambro. Форму необходимо отправлять ВМЕСТЕ С изображением.
- 2. Изображение**  
Должно быть готово к использованию, только в цифровом формате. Отправьте по электронной почте представителю Cambro или непосредственно в Cambro по адресу [letsgetpersonal@cambro.com](mailto:letsgetpersonal@cambro.com). Укажите в теме сообщения название логотипа. Добавьте контактные данные. Если изображение не завершено, то стоимость услуг графических дизайнеров составляет \*\*\* в час. Размеры файла: Масштаб копии 100%, разрешение 300 dpi  
Тип файла: Adobe® Illustrator®, Photoshop®  
Формат файла: jpeg, tiff, eps
- 3. Срок работы над шаблоном**  
7-10 рабочих дней с момента утверждения изображения.
- 4. Утверждение шаблона**  
Форма утверждения прилагается к каждому шаблону. Форму необходимо заполнить и отправить по факсу в Cambro до начала обработки заказа на закупку.
- 5. Стоимость шаблона (нетто)**  
\*\*\* за шаблон (счет выставляется при получении заказа на шаблон, возвращается с первым заказом на закупку).
- 6. Вопросы**  
По всем вопросам обращайтесь к Кристи Пэттерсон по телефону 714-230-4125, 800-854-7631 доб. 4125 или по электронной почте [kpatterson@cambro.com](mailto:kpatterson@cambro.com).  
\*\*\*Цены можно узнать у торгового представителя фирмы Cambro.

## ВЫБИРАЙТЕ ЛЮБОЙ ИЗ СТАНДАРТНЫХ ЦВЕТОВ ОТТИСКОВ

Фактическая расцветка может слегка отличаться от образцов цветов, напечатанных в каталоге.





# КУВШИНЫ CAMWEAR®

- Легкие, удобные в обращении кувшины.
- Особые контуры кромки и носика предотвращают разливы, в том числе напитков со льдом.
- Ребристое днище обеспечивает полную и гигиеничную сушку.

Цвета: прозрачный (135). Выпускается также кувшин P600CW янтарного цвета (153).

Емкость измеряется до края.

Возможна индивидуализация дизайна. Информацию, инструкции по оформлению заказов и цены см. в разделе, посвященном нанесению эмблем.

PC34CW Только кувшин, пригодный для составления в стопки США D 682,002 S.



## P320CW, P480CW and P600CW

Стандартные кувшины, широко применяемые в пищевой индустрии.



### P320CW

ЕМКОСТЬ: 0,95 L

ВЫСОТА С НОСИКОМ: 17 cm

ДИАМЕТР С РУЧКОЙ: 14,5 cm

Шт. в упаковке: 6



### P480CW

ЕМКОСТЬ: 1,4 L

ВЫСОТА С НОСИКОМ: 20 cm

ДИАМЕТР С РУЧКОЙ: 16 cm

Шт. в упаковке: 6



### P600CW

ЕМКОСТЬ: 1,8 L

ВЫСОТА С НОСИКОМ: 20,5 cm

ДИАМЕТР С РУЧКОЙ: 17 cm

Шт. в упаковке: 6



### P60CW

ЕМКОСТЬ: 1,8 L

ВЫСОТА С НОСИКОМ: 23 cm

ДИАМЕТР С РУЧКОЙ: 18,5 cm

Шт. в упаковке: 6



### PL60CW

ЕМКОСТЬ: 1,8 L

ВЫСОТА С НОСИКОМ: 20 cm

ДИАМЕТР С РУЧКОЙ: 17 cm

Шт. в упаковке: 6

## PE600CW

Экономичная и облегченная конструкция. Для разлива напитков спереди или напитков со льдом сбоку.



### PE600CW

ЕМКОСТЬ: 1,8 L

ВЫСОТА С НОСИКОМ: 20 cm

ДИАМЕТР С РУЧКОЙ: 18,7 cm

Шт. в упаковке: 6

## P64CW

Кувшин сужающейся формы с противокapelным носиком.



### P64CW

ЕМКОСТЬ: 1,9 L

ВЫСОТА С НОСИКОМ: 23,5 cm

ДИАМЕТР С РУЧКОЙ: 18,5 cm

Шт. в упаковке: 6

## PC64CW

Три положения вращающейся крышки позволяют наливать напиток со льдом, наливать только напиток или полностью закрывать кувшин.



### PC64CW

ЕМКОСТЬ: 1,9 L

ВЫСОТА С НОСИКОМ: 24,8 cm с крышкой

ДИАМЕТР С РУЧКОЙ: 18,5 cm

Шт. в упаковке: 6

## PC34CW

Штабелируемые кувшины с крышкой с узором «мороз», скрывающим царапины.



### PC34CW

ЕМКОСТЬ: 1 L

ВЫСОТА С НОСИКОМ: 19 cm с крышкой

ДИАМЕТР С РУЧКОЙ: 17 cm

Шт. в упаковке: 6

## P34CW

Только кувшин, пригодный для составления в стопки.

## P34LCW

Только крышка кувшина, пригодная для составления в стопки.



### P34CW / P34LCW

ЕМКОСТЬ: 1 L / —

ВЫСОТА С НОСИКОМ: 16,8 cm / 5,1 cm

ДИАМЕТР С РУЧКОЙ: 17 cm / 11,4 cm

Шт. в упаковке: 6

# УТВАРЬ ДЛЯ БАРОВ, БОКАЛЫ И ДЕСЕРТНАЯ ПОСУДА ALISO® ИЗ SAMWEAR®

Утварь для баров Aliso имитирует внешний вид, массивность и прозрачность стекла с надежным Samwear. Гладкие бесшовные поверхности делают стаканы и бокалы Aliso стильным элементом обслуживания в ресторанах, на открытом воздухе и у бассейна.

- Крупные, массивные основания повышают устойчивость стаканов.
- Форма оснований обеспечивает быструю и полную сушку.
- Не растрескиваются при охлаждении или замораживании.

Цвет: прозрачный (135).

Емкость стаканов измеряется до края.

Возможно оформление по индивидуальному заказу; см. раздел «Индивидуализация дизайна».



КОД	BWM10CW	BWW10CW	BWP14CW	BWB16CW	GB850CW	GB1200CW	DG3CW*
ОПИСАНИЕ	Мартини	Вино	Легкое пиво	Пиво	Бокалы	Бокалы	Десертная Посуда
МАКС. ДИАМЕТР	12,2 см	7,5 см	8,3 см	12,1 см	7 см	7 см	5,8 см
МАКС. ВЫСОТА	17,5 см	17,1 см	24,3 см	15,9 см	15,9 см	19,4 см	7,7 см
ПОЛНОРАЗМЕРНАЯ СТОЙКА САМРАСК	9S638	25S638	25S958	16S638	36S534	36S738	49S318
ЕМКОСТЬ ДО КРАЯ	310,5 мл	310,5 мл	458,4 мл	473 мл	266 мл	378 мл	100 мл
ШТ. В УПАКОВКЕ	12	24	24	12	24	24	72

\*Поставляются только в полных упаковках.



## БОКАЛЫ TUMBLER И ОДНОРАЗОВЫЕ КРЫШКИ CAMLID®

- Многоразовые бокалы Tumbler позволяют операторам сократить расходы на замену битых бокалов или одноразовых детских чашек при одновременном сокращении отходов.
- Многоразовые бокалы Tumbler можно индивидуально оформить с помощью логотипов или эксклюзивных дизайнов для продвижения бренда
- Идеально подходят для быстрого питания в неформальной обстановке и на открытом воздухе. Имитируют внешний вид стекла, но не бьются.
- Одноразовые герметичные крышки CamLids предотвращают утечку.



## СТАКАНЫ LIDO®

- Легкоочищаемая технологическая канавка облегчает устойчивую и экономичную укладку.
- Изготовлены из ударопрочного стиралакрилонитрила, который не крошится и не ломается, обеспечивая экономию на расходах по замене.

Цвет: прозрачный (152).  
Цвет одноразовых крышек CamLid: прозрачный (190).

Емкость измеряется по линии наполнения.

Стаканы Lido защищены патентом США D720,963 S.



\*На стаканы емкостью 177 и 266 мл нанесена неяркая шкала для использования в медицинских учреждениях.



КОД	LDT5	LDT6	LDT9	LDT10	LDT12	LDT16	LDT22
ПОДХОДИТ КРЫШКА	CLJ6	CLST6	CL900P	CLNT10	CLNT12	CLST9	CLSM8B5**
МАКС. ДИАМЕТР	5,9 cm	6,8 cm	8,1 cm	7,3 cm	7,6 cm	8,4 cm	8,9 cm
МАКС. ВЫСОТА	9,4 cm	9,4 cm	9,4 cm	11,4 cm	12,5 cm	13,5 cm	16,8 cm
ПОЛНОРАЗМЕРНАЯ СТОЙКА САМРАСК®	49S318	36S318	25S318	36S418	30S434	25S534	20S638
ЕМКОСТЬ ДО КРАЯ	150 мл	177 мл*	266 мл*	300 мл	355 мл	480 мл	650 мл
БОКАЛЫ TUMBLER В ЯЩИЧНОЙ УПАКОВКЕ/КРЫШКА	36 / 1,000	36 / 1,000	36 / 1,000	36 / 1,000	36 / 1,000	36 / 1,000	36 / 1,500

\*\*Не предусмотрен перекрестный разрез для трубочки.



# СТАКАНЫ «ХАНТИНГТОН» И СТАКАНЫ «НЬЮПОРТ» ИЗ SAMWEAR®

## Стаканы «Хантингтон»

- Элегантно выглядят, на ощупь не отличаются от стеклянных, но позволяют сократить большие затраты на замену разбитых стаканов.
- Изготовлено из надежного материала Samwear.
- Легкие.
- Снабжены выступами, предотвращающими спливание при укладке в стопы.
- Днище с трехсторонним стоком легко моется и сушится.

Цвета: лазурный, (196), прозрачный (135).

Цвет крышки: Прозрачный (190).

Емкость стаканов измеряется до края.

Возможно оформление по индивидуальному заказу; см. раздел «Индивидуализация дизайна».

Устойчивость к воздействию температуры в пределах -40 до +99°C.

\*Не предусмотрен перекрестный разрез для трубочки.



«СКЛАДСКИЕ АРТИКУЛЫ И ЦВЕТА НА ЕВРОПЕЙСКОМ СКЛАДЕ»

HT5CW, HT8CW, HT120CW, HT10CW, HT12CW: (135)



КОД	HT5CW	HT8CW	HT10CW	HT120CW	HT12CW	HT14CW	HT16CW	HT22CW
ПОДХОДИТ КРЫШКА	—	CLNT8	—	CLNT12	—	—	CLAM8B5*	CLSM8B5*
МАКС. ДИАМЕТР	6 см	6,8 см	7,1 см	7,6 см	8,6 см	8,3 см	8,4 см	8,9 см
МАКС. ВЫСОТА	9 см	11,3 см	12,2 см	12,8 см	9,5 см	12,4 см	14 см	17 см
ПОЛНОРАЗМЕРНАЯ СТОЙКА SAMRACK®	49S318	36S418	36S434	25S434	25S418	25S434	25S534	25S638
ЕМКОСТЬ ДО КРАЯ	148 мл	237 мл	296 мл	355 мл	355 мл	414 мл	473 мл	652 мл
БОКАЛЫ ТУМБЛЕР В ЯЩИЧНОЙ УПАКОВКЕ/КРЫШКА	36 / —	36 / 1,000	36 / —	36 / 1,000	36 / —	36 / —	36 / 1,500	36 / 1,500

## Стаканы «Ньюпорт»

- Рифленные поверхности придают безопасным и дешевым пластиковым стаканам внешний вид высококачественных стеклянных.
- Ударопрочный стиралакрилонитрил не крошится и не ломается.
- Выступы для укладки в стопы предотвращают спливание.
- Буртик Sani-Rim обеспечивает гигиеничность прикасающейся к губам поверхности.

Цвета: прозрачный (152), янтарный (153), синевато-серый (401).

Цвет крышки: Прозрачный (190).

Емкость стаканов измеряется до края.

Возможно оформление по индивидуальному заказу; см. раздел «Индивидуализация дизайна».

Устойчивость к воздействию температуры в пределах -20 до +85°C.

\*Не предусмотрен перекрестный разрез для трубочки.



«СКЛАДСКИЕ АРТИКУЛЫ И ЦВЕТА НА ЕВРОПЕЙСКОМ СКЛАДЕ»

NT5, NT8, NT9, NT10, NT12: (152)



КОД	NT5	NT8	NT9	NT10	NT12	NT14	NT16	NT20
ПОДХОДИТ КРЫШКА	CLNT5	CLNT8	CLNT9	CLNT10	CLNT12	—	—	CLSM8B5*
МАКС. ДИАМЕТР	6,4 см	6,8 см	8,3 см	7,1 см	7,6 см	7,9 см	8,3 см	8,7 см
МАКС. ВЫСОТА	9,4 см	10,2 см	8,4 см	11,6 см	13 см	12,7 см	14,6 см	16,5 см
ПОЛНОРАЗМЕРНАЯ СТОЙКА SAMRACK	36S318	36S418	25S318	36S434	25S434	25S434	25S534	25S638
ЕМКОСТЬ ДО КРАЯ	189 мл	228 мл	275 мл	300 мл	373 мл	414 мл	485 мл	650 мл
БОКАЛЫ ТУМБЛЕР В ЯЩИЧНОЙ УПАКОВКЕ/КРЫШКА	36 / 1,500	36 / 1,000	36 / 1,000	36 / 1,000	36 / 1,000	36 / —	36 / —	36 / 1,500

# СТАКАНЫ LAGUNA® И DEL MAR®

## Стаканы Laguna

- Поверхность с «кованой» структурой скрывает пятна от высохших жидкостей и царапины.
- Изготавливаются из ударопрочного стиралакрилонитрила.
- Легкие, удобные в обращении.

### «СКЛАДСКИЕ АРТИКУЛЫ И ЦВЕТА НА ЕВРОПЕЙСКОМ СКЛАДЕ»

LT8, LT10, LT12, LT22: (152)

Цвета: прозрачный (152), испанский зеленый (427).  
Цвет крышки: Прозрачный (190).

Емкость стаканов измеряется до края.

Возможно оформление по индивидуальному заказу; см. раздел «Индивидуализация дизайна».

Устойчивость к воздействию температуры в пределах -20 до +85°С.

\*Не предусмотрен перекрестный разрез для трубочки.



КОД	LT6	LT8	LT10	LT12	LT14	LT16	LT22
ПОДХОДИТ КРЫШКА	CLLT6	CLLT8	CLLT10	CLLT12	—	CLAM8B5*	—
МАКС. ДИАМЕТР	6,3 см	6,9 см	7,4 см	7,9 см	8,3 см	8,4 см	9,3 см
МАКС. ВЫСОТА	10,7 см	10,9 см	12,1 см	12,7 см	13,1 см	14 см	15,4 см
ПОЛНОРАЗМЕРНАЯ СТОЙКА САМРАСК®	36S418	36S418	30S434	25S434	25S434	25S534	16S534
ЕМКОСТЬ ДО КРАЯ	177,4 мл	236,6 мл	295,7 мл	354,9 мл	414 мл	473,2 мл	650,6 мл
БОКАЛЫ ТУМБЛЕР В ЯЩИЧНОЙ УПАКОВКЕ/КРЫШКА	36 / 1,500	36 / 2,000	36 / 1,000	36 / 1,000	36 / —	36 / 2,000	36 / —

## Стаканы Del Mar

- Рифленные поверхности придают безопасным и дешевым пластиковым стаканам внешний вид высококачественных стеклянных.
- Ударопрочный стиралакрилонитрил не крошится и не ломается.
- Выступы для укладки в стопы предотвращают скольжение.
- Бортик Sani-Rim обеспечивает гигиеничность прикасающейся к губам поверхности.

Цвета: прозрачный (152), красный (156), сапфировый синий (608), светло-янтарный (609).  
Цвет крышки: Прозрачный (190).

Емкость стаканов измеряется до края.

Возможно оформление по индивидуальному заказу; см. раздел «Индивидуализация дизайна».

Устойчивость к воздействию температуры в пределах -20 до +85°С.



КОД	D8	D12	D14	D16	D24
ПОДХОДИТ КРЫШКА	—	—	CLST9	—	—
МАКС. ДИАМЕТР	6,7 см	7,5 см	8,3 см	7,8 см	8,7 см
МАКС. ВЫСОТА	10,6 см	12 см	8,3 см	15,1 см	16,8 см
ПОЛНОРАЗМЕРНАЯ СТОЙКА САМРАСК	36S418	25S434	25S318	25S534	25S638
ЕМКОСТЬ ДО КРАЯ	237 мл	355 мл	414 мл	473 мл	710 мл
БОКАЛЫ ТУМБЛЕР В ЯЩИЧНОЙ УПАКОВКЕ/КРЫШКА	36 / —	36 / —	36 / 1,000	36 / —	36 / —

# ЦВЕТНЫЕ СТАКАНЫ И СТАКАНЫ ДЛЯ СОСА-COLA® ИЗ СТИРОЛАКРИЛОНИТРИЛА

- Классические экономичные стаканы, находящие идеальное применение в ресторанах.
- Текстурированная наружная поверхность, устойчивая к образованию царапин.
- Изготавливаются из ударопрочного стиролакрилонитрила.
- Внутренние выступы для укладки в стопы упрощают хранение.
- Бортик Sani-Rim обеспечивает гигиеничность прикасающейся к губам поверхности.

Цвета: синева-серый (401), прозрачный (152), янтарный (153), рубиново-красный (156).  
Цвет крышки: Прозрачный (190).

Емкость стаканов измеряется до края.

Возможно оформление по индивидуальному заказу; см. раздел «Индивидуализация дизайна».

Устойчивость к воздействию температуры в пределах -20 до +85°C.



«СКЛАДСКИЕ АРТИКУЛЫ И ЦВЕТА НА ЕВРОПЕЙСКОМ СКЛАДЕ»

1200P: (152)



КОД (72 ШТ. В УПАКОВКЕ)	500P	800P	900P	950P	1200P	1600P	2000P	—
КОД (24 ШТ. В УПАКОВКЕ)	500P2	800P2	900P2	950P2	1200P2	1600P2	2000P2	3200P2
ПОДХОДИТ КРЫШКА	CLJ6	CL800P	CL900P	CL950P	—	—	—	—
МАКС. ДИАМЕТР	5,7 см	6,7 см	8,1 см	7 см	7,5 см	8 см	8,6 см	10 см
МАКС. ВЫСОТА	9,2 см	10,2 см	8,25 см	11,1 см	13,2 см	14,6 см	16,5 см	18,4 см
ПОЛНОРАЗМЕРНАЯ СТОЙКА САМРАСК®	49S318	36S418	25S318	36S418	25S434	25S534	25S638	16S738
ЕМКОСТЬ ДО КРАЯ	154 мл	231 мл	287 мл	290 мл	373 мл	485 мл	650 мл	976 мл
ШТ. В УПАКОВКЕ С КОДОМ P	72	72	72	72	72	72	72	—
ШТ. В УПАКОВКЕ С КОДОМ P2	24	24	24	24	24	24	24	24
ЯЩИЧНАЯ УПАКОВКА С КРЫШКОЙ	1,000	1,000	1,000	1,000	—	—	—	—

## Стаканы для напитков фирмы Coca-Cola®

- Высокие матовые стаканы с эмблемой компании Coca-Cola.
- Только для посетителей предприятий общественного питания, пользующихся автоматами для разлива газированных напитков компании Coca-Cola.

Цвет: прозрачный (152).

Логотип печатается только белым цветом.

Эти стаканы с товарными знаками не подлежат перепродаже и предлагаются только предприятиям, использующим оборудование Coca-Cola Fountain.

Устойчивость к воздействию температуры в пределах -20 до +85°C.



КОД	20CC	32CC
МАКС. ДИАМЕТР	8,6 см	10 см
МАКС. ВЫСОТА	16,5 см	18,4 см
ПОЛНОРАЗМЕРНАЯ	25S638	16S738 стойка Samrack
ЕМКОСТЬ ДО КРАЯ	650 мл	976 мл
ШТ. В УПАКОВКЕ	72	24



# СТАКАНЫ SAMWEAR® И ГРАФИНЫ SAMVIEW SAMLITERS®

## Стаканы из Samwear

- Внешним видом и по ощущению напоминают посуду, сделанную из стекла, но они изготовлены из надежного материала Samwear.
- Текстурированная наружная поверхность, устойчивая к образованию царапин.
- Гладкая внутренняя поверхность упрощает очистку.
- Бортик Sani-Rim обеспечивает гигиеничность прикасающейся к губам поверхности.

Цвета: прозрачный (152), янтарный (153).

Емкость стаканов измеряется до края.

Возможно оформление по индивидуальному заказу; см. раздел «Индивидуализация дизайна».

Устойчивость к воздействию температуры в пределах -40 до +99°С.



«СКЛАДСКИЕ АРТИКУЛЫ И ЦВЕТА НА ЕВРОПЕЙСКОМ СКЛАДЕ»

500CW, 800CW: (152)



КОД	500CW	800CW	850CW	950CW	1200CW	1600CW
ПОДХОДИТ КРЫШКА	—	—	—	CLNT10	—	CL900P
МАКС. ДИАМЕТР	5,7 см	6,7 см	8,6 см	7 см	7,5 см	7,9 см
МАКС. ВЫСОТА	9,2 см	10,2 см	9,7 см	11,1 см	13,2 см	14,6 см
ПОЛНОРАЗМЕРНАЯ СТОЙКА SAMRACK®	49S318	36S418	25S418	36S418	36S434	25S534
ЕМКОСТЬ ДО КРАЯ	160 мл	237 мл	269 мл (утолщенный)	284 мл	384 мл	503 мл
БОКАЛЫ TUMBLER В ЯЩИЧНОЙ УПАКОВКЕ/КРЫШКА	48 / —	48 / —	48 / —	48 / 1,000	48 / —	48 / 1,000

## Графины Samliter CamView

- Идеально подходит для подачи напитков в буфете или на боковой поверхности стола.
- Поставляются с плотными плоскими крышками, предотвращающими разлив жидкостей и предохраняющими от перекрестного загрязнения.
- Крышка с носиком для разлива (заказывается отдельно) предохраняет напиток от загрязнения, позволяя быстро наполнять стаканы.
- Легкие, не покрываются вмятинами и царапинами.
- Изготавливаются из ударопрочного материала.
- Графины Samliter с плоской крышкой зарегистрированы Национальным санитарным фондом США.

Цвет: прозрачный (135).

Цвет крышки: белый (148).

Возможно оформление по индивидуальному заказу; см. раздел «Индивидуализация дизайна».

Устойчивость к воздействию температуры в пределах -40 до +71°С.

Крышка с разливным носиком не зарегистрирована Национальным санитарным фондом США.



КОД	ЕМКОСТЬ	ВЫСОТА
-----	---------	--------

Графины Samlitters с крышки: (WW1000L, WW250L)

WW1500	1,5 л	25,4 см
WW1000	1	24,8
WW500	0,5	20
WW250	0,25	15,9

крышки

WW1000LS (крышки с носиком для графинов на 1,5, 1 и 0,5 л)

WW1000L (для графинов на 1,5, 1 л и 0,5 л)

WW250L (для графинов на 0,25 л)

Шт. в упаковке: 12 Крышки с носиками (Pour Spout Lid) заказываются отдельно.



«СКЛАДСКИЕ АРТИКУЛЫ И ЦВЕТА НА ЕВРОПЕЙСКОМ СКЛАДЕ»

WW1000, WW500, WW250: (135)

WW1000L, WW1000LS: (148)

# БАК ДЛЯ НАПИТКОВ, ВЕДРО С РУЧКОЙ И ЧАШИ SWIRL BOWL®

## Бак для напитков емкостью 21 л

- Очень удобен для смешивания и подачи напитков, приготовленных из концентратов.
- На бак нанесена измерительная шкала в имперских и метрических единицах.
- Ударопрочный полиэтилен выдерживает воздействие температур от -40° до 70°С.

КОД	ЕМКОСТЬ
DSPR6	21 л

Шт. в упаковке: 1

Цвет: белый (148).

Возможно оформление по индивидуальному заказу; см. раздел «Индивидуализация дизайна».



DSPR6  
Емкость: 21 л.

## Полиэтиленовое ведро с ручкой

- Большое универсальное ведро емкостью 21 л очень удобно для смешивания, хранения и перевозки напитков.
- Ударопрочный полиэтилен выдерживает воздействие температур от -40° до 70°С и препятствует образованию пятен.
- Плотно закрывающаяся крышка с защелкой продается отдельно.

КОД	ШТ. В УПАКОВКЕ
PWB22	6
RFSC12 (крышка)	6

Цвет: естественный белый (148).



Градировка мерной шкалы приближительна.

## Чашы Swirl Bowls

- Очень удобны при раздаче горячих и холодных гарниров, десертов, соусов и фруктов.
- Размещаются на тарелках и укладываются штабелем в отделениях буфетов.
- Доступные изделия изготовлены из надежного Camwear® или небьющегося SAN.

Цвета:

Цвета чаш SRB5CW, SRB13CW, SRB5 и SRB13: прозрачный (135), черный (110), белый (148).

Цвета чаш SRB5 и SRB13: прозрачный (152), черный (110), белый (148).

Изготовлено из ПЭТФ.



Модель CLSRB5 не зарегистрирована Национальным санитарным фондом США.

Предлагаются крышки одноразового пользования



КОД	ЕМКОСТЬ	ШТ. В УПАКОВКЕ
<b>Camwear</b>		
SRB5CW	148 мл	24
SRB13CW	384	24
<b>SAN#</b>		
SRB5	148	24
SRB13	384	24
<b>Одноразовая крышка</b>		
CLSRB5	—	1,000

Цвет одноразовой крышки: прозрачный (152).

# ВЕДЕРКИ ДЛЯ ОХЛАЖДЕНИЯ ВИНА, ЧАШИ ДЛЯ ПУНША И ЦВЕТОЧНАЯ ВАЗА ИЗ SAMWEAR®

## Ведерки для охлаждения вина

- Позволяют охлаждать и демонстрировать белое вино и шампанское.
- Прочный Samwear не образует трещин, не ломается и легко очищается.

Цвет: прозрачный (135).

Возможно оформление по индивидуальному заказу; см. раздел «Индивидуализация дизайна».



WC100CW

КОД	РАЗМЕРЫ ДИАМ. x ВЫС
Ведерко	
WC100CW	20,3 x 23,2 cm
WC100CWNH (без ручек)	20,3 x 22,9

Шт. в упаковке: 1

## Чаши для пунша на текстурированных подставках

- Находят идеальное применение при обслуживании вечеринок, свадеб и официальных приемов.
- Изготовлено из надежного материала Samwear.
- Привлекательное текстурированное наружное покрытие, препятствующее образованию царапин, и гладкая внутренняя поверхность легко очищаются.

Цвет: хрустальный (176).

Емкость измеряется до края.

Индивидуализация дизайна не производится.



КОД	ВНУТР. ДИАМЕТР	ПРИБЛ. ЕМКОСТЬ	ШТ. В УПАКОВКЕ
PPB15	38,1 cm	10,6 л	1
PPB18	45,7	19,1	1
PPB23	58,4	37,8	1

## Ваза для цветов из Samwear

- Украшает столовые, столы в кафетериях, палаты пациентов и подносы для обслуживания гостиничных номеров.
- Изготовлено из надежного материала Samwear.
- В такой вазе хорошо выглядят свежий бутон розы или колоритный искусственный букет.

Цвета: черный (110), прозрачный (135), белый (148).



черный (110)

Прозрачный (135)

Белый (148)

КОД	ОПИСАНИЕ	ШТ. В КАЖД. УПАКОВКЕ
BV6CSW	Ваза для цветов 15,24 cm	12



# ДЕМОНСТРАЦИЯ БЛЮД И ПРОДУКТОВ



# САЛАТНИЦЫ И БЛЮДО

- Приготавливайте, храните и подавайте все салаты, пользуясь одноразовыми, дешевыми, современно выглядящими емкостями.
- Салатницы и блюдо изготавливаются из ударопрочного, препятствующего образованию пятен и вмятин стиролакрилонитрила.
- Находят идеальное применение в гастрономических отделах, лавках, торгующих бутербродами, и буфетах, а также при обслуживании мероприятий.
- Крышки с ручками изготавливаются из хрустально-прозрачного, практически неразрушимого Camwear®.

Цвета салатниц и блюда: прозрачный (152), черный (110), белый (148), красный (404).

Цвет крышек салатниц: прозрачный (135).

Салатницы Deli Crocks защищены патентами США D 504,283 S, D 503,871 S и D 494,419 S. Крышка с фестончатыми краями для демонстрации пищевых продуктов защищена патентом США US Patent D 509,705 S.

Компоненты моделей DCC5 и DCC10 сертифицированы Национальным санитарным фондом США.



«СКЛАДСКИЕ АРТИКУЛЫ И ЦВЕТА НА ЕВРОПЕЙСКОМ СКЛАДЕ»

DC5, DC10: (110), (148)  
DCC5, DCC10: (135)



Контейнеры для приготовления, хранения и подачи салатов.



Компактное хранение штабелем.



Прозрачные крышки с ручками помогают избежать загрязнения блюд и способствуют сохранению их свежести.



Крышкой можно пользоваться как подставкой, возвышающей салатницу на столе буфета или в витрине гастронома.



Крышка служит вторым дном при демонстрации блюд и помогает поддерживать чистоту.

## Салатницы, блюдо



КОД	DC5	DC10	DP15
ОПИСАНИЕ	Салатницы	Салатницы	Блюдо
РАЗМЕРЫ Д x Г x В	26 x 17,5 x 8 см	33,5 x 26,5 x 8 см	40 x 30,5 x 5,5 см
ПРИБЛ. ЕМКОСТЬ	2 л	4,6 л	3,2 л

Шт. в упаковке: 6

## Крышки салатниц



КОД	DCC5 для DC5	DCC10 для DC10
РАЗМЕРЫ Д x Г x В	23,8 x 15 x 3,5 см	31 x 24 x 3,5 см
ПРИБЛ. ЕМКОСТЬ	0,85 л	1,9 л

Шт. в упаковке: 6





# БЛЮДА И МИСКИ SHOWFEST®

- Позволяют выгодно демонстрировать холодные закуски и салаты в буфетах и барах.
- Изготавливаются из ударопрочного, не растрескивающегося и не отслаивающегося, устойчивого к образованию пятен стиролакрилонитрила.
- Предлагаются лотки и подносы самых различных форм и размеров, позволяющие экономить площадь витрины.

Цвет: черный (110).

Индивидуализация дизайна производится.



## Овальные блюда с фестончатыми краями



КОД	SFV1015
РАЗМЕРЫ Д x Г x В	38 x 25,4 x 5 см
ПРИБЛ. ЕМКОСТЬ	2,8 л
Шт. в упаковке:	6

## Прямоугольные блюда с фестончатыми краями



КОД	SFR1012
РАЗМЕРЫ Д x Г x В	31,8 x 25,4 x 7,6 см
ПРИБЛ. ЕМКОСТЬ	4,3 л
Шт. в упаковке:	6



## Восьмиугольные блюда



КОД	SFG1012	SFG1015	SFG820	SFG1220
РАЗМЕРЫ Д x Г x В	30,5 x 25,4 x 5 см	38 x 25,4 x 5 см	50,8 x 20,3 x 5 см	50,8 x 30,5 x 5 см
ПРИБЛ. ЕМКОСТЬ	2,8 л	3,3 л	3,7 л	5,8 л
Шт. в упаковке:	6	6	6	6



# САЛАТНИЦЫ И МИСКИ ИЗ CAMWEAR®

## Текстурированные круглые миски

- Текстурированная наружная поверхность придает им элегантный внешний вид, а гладкая внутренняя поверхность легко очищается.
- Практически небуьющийся материал Camwear рассчитан на долгие годы службы.
- Очень удобны для размещения фруктов, салатов, закусок и десертов.

Цвет: хрустальный (176).

Индивидуализация дизайна производится.

Емкость измеряется до ободка.



## Рифленые салатницы

- Стильные, современные емкости для привлекающей внимание демонстрации салатов.
- Материал — практически неразрушимый Camwear, прозрачный как стекло, но, в отличие от стекла, не бьющийся.
- В отличие от акриловых, эти прочные, легкие салатницы не образуют трещин и сколов.
- Препятствуют образованию пятен и запахов, устойчивы к воздействию кислот.

Цвета: прозрачный (135), черный (110), белый (148).

Белые (148) прямоугольные рифленые миски не поставляются.

Емкость измеряется до ободка.



## Круглые салатницы «Горный хрусталь»



КОД	PSB6	PSB8	PSB10	PSB12
ВНУТРЕННИЙ ДИАМЕТР	15,2 cm	20,3 cm	25,4 cm	30,5 cm
ПРИБЛ. ЕМКОСТЬ	556 мл	1,5 л	3 л	5,5 л
ШТ. В УПАКОВКЕ	12	12	12	12

## Круглые салатницы «Горный хрусталь»



КОД	PSB15	PSB18	PSB23
ВНУТРЕННИЙ ДИАМЕТР	38,1 cm	45,7 cm	58,4 cm
ПРИБЛ. ЕМКОСТЬ	10,6 л	19,1 л	37,8 л
ШТ. В УПАКОВКЕ	4	4	4

Цвет: хрустальный (176).

## Прямоугольные рифленные салатницы



КОД	RSB912CW	RSB1014CW	RSB1419CW
РАЗМЕРЫ Д x Г x В	30,8 x 22,9 x 7,6 cm	37 x 27,3 x 9 cm	49,2 x 36,2 x 12 cm
ПРИБЛ. ЕМКОСТЬ	2,7 л	4,7 л	11,3 л
ШТ. В УПАКОВКЕ	12	4	4

Белые (148) прямоугольные рифленные миски не поставляются.

## Круглые рифленные салатницы



КОД	RSB6CW	RSB8CW	RSB10CW	RSB12CW
ВНУТРЕННИЙ ДИАМЕТР	15,2 cm	20,3 cm	25,4 cm	30,5 cm
ПРИБЛ. ЕМКОСТЬ	564 мл	1,6 л	3 л	5,5 л
ШТ. В УПАКОВКЕ	12	12	12	12



КОД	RSB15CW	RSB18CW	RSB23CW
ВНУТРЕННИЙ ДИАМЕТР	38,1 cm	45,7 cm	58,1 cm
ПРИБЛ. ЕМКОСТЬ	10,6 л	19,1 л	37,8 л
ШТ. В УПАКОВКЕ	4	4	4

# КОЛОКОЛООБРАЗНЫЕ, БЮДЖЕТНЫЕ И СТЕКЛОВОЛОКОННЫЕ МИСКИ

## Колоколообразные текстурированные миски из Camwear®

- Очень удобны для демонстрации фруктов и салатов.
- Вносящая разнообразие альтернатива традиционным текстурированным круглым мискам Cambro.
- Материал — практически неразрушимый Camwear.

Цвет: хрустальный (176).

Индивидуализация дизайна производится.

Емкость измеряется до ободка.



КОД	BSB10	BSB12	BSB18
ВНУТРЕННИЙ ДИАМЕТР	25 cm	30,5 cm	45,7 cm
ПРИБЛ. ЕМКОСТЬ	2 л	3,8 л	11,8 л
Шт. в упаковке	12	4	4

## Бюджетные миски

- Экономичные емкости.
- Ударопрочный материал, утвержденный федеральным управлением США.

Цвета: «Береза» (174), черный (110).

Индивидуализация дизайна производится.

Емкость измеряется до ободка.



КОД	SB55	SB60	SB80
ВНУТРЕННИЙ ДИАМЕТР	14,5 cm	15,2 cm	20,3 cm
ПРИБЛ. ЕМКОСТЬ	325 мл	375 мл	925 мл

Шт. в упаковке: 72



## Миски из стекловолокна

- Прочные миски из стекловолокна, которым придается приятный внешний вид изделий из волокнистого дерева.
- Цвета не блекнут даже после многих лет непрерывного обслуживания и мойки.

Цвет: «Темное плетение» (301).

Индивидуализация дизайна не производится.

Чтобы посмотреть образец этого цвета, перейдите в раздел группы Camtray®.

Емкость измеряется до ободка.



КОД	6F	8F
ВНУТРЕННИЙ ДИАМЕТР	15,6 cm	20,3 cm
ПРИБЛ. ЕМКОСТЬ	425 мл	925 мл

Шт. в упаковке: 12





# ВИТРИННЫЕ КРЫШКИ И ПОДНОСЫ ИЗ SAMWEAR®

- Демонстрационные крышки способствуют сохранению свежести кондитерских изделий, хлеба и десертов.
- Практически неразрушимый Samwear прозрачен, как стекло.
- Отверстия сбоку или сзади обеспечивают быстрый и беспрепятственный доступ к содержимому без удаления крышки.‡

## «СКЛАДСКИЕ АРТИКУЛЫ И ЦВЕТА НА ЕВРОПЕЙСКОМ СКЛАДЕ»

DT1220CW: (110)  
RD1200CW, DD1220ECW, DD1220BECW,  
DD1220SCW, RD1220CW: (135)

### Крышки

Цвет: прозрачный (135).

Возможно оформление по индивидуальному заказу.

\*Габариты с учетом ручек. Высота ручки — 2,06 см.

### Выставочные подносы

Цвета: оранжево-розовый (149), желтый (145), голубой (142), зеленый (140), белый (148), черный (110).

Цвета, рекомендованные Национальным санитарным фондом США: белый (148), голубой (142), зеленый (140).

### Подносы

Цвет: прозрачный (135), черный (110).

Индивидуализация дизайна не производится.

\*\* Заказное изделие, нет на складе - возврат не подлежит.



Выставочные подносы укладываются в стопы. См. информацию на странице о рекламных подносах.



RD1220CW



RD1220CWH



RD1200CW



DD1220BECW‡



Колпак DD1220SCW с боковым вырезом‡



Выставочный поднос – DT1220CW

КОД	ПРИБЛ. РАЗМЕРЫ Д x Ш x В*	ОПИСАНИЕ	ШТ. В УПАКОВКЕ
<b>Крышки</b>			
RD1200CW	30,5 x 30,5 x 20,9 см	Крышка для торта	1
DD1220CW	55,6 x 37,5 x 20,3	Крышка-колпак	1
DD1220ECW	55,6 x 37,5 x 20,3	Колпак с торцевым вырезом	1
DD1220BECW	55,6 x 37,5 x 20,3	2 торцевыми вырезами	1
DD1220SCW	55,6 x 37,5 x 20,3	Колпак с боковым вырезом	1
DD1826CW	67,9 x 47,9 x 22,5	Крышка-колпак	1
RD926CW	67,2 x 25,4 x 15,9	Колпак с торцевым вырезом	1
RD1220CW	55,6 x 35,9 x 14,9	Прямоугольная крышка	1
RD1220CWH	55,6 x 35,9 x 12,7	Прямоугольная с петлями	1
RD1826CW	67,2 x 47,9 x 15,9	Прямоугольная крышка	1
RD1826CWH	67,9 x 47,6 x 13	Прямоугольная с петлями	1
<b>Подносы - для крышек серии 1220</b>			
DT1220CW	32,5 x 53	Поднос	1
<b>Выставочные подносы - для всех крышек серии 1826</b>			
1826MT**	65,3 x 45,2 x 2,7	Поднос	6

# КОНТЕЙНЕРЫ И ЛОЖКИ

## Круглые контейнеры

- Находят идеальное применение в салатных барах, на буфетных столах и в кафетериях предприятий.
- Препятствуют образованию пятен и запахов под воздействием уксуса, растительных масел и майонеза.
- Изготавливаются из ударопрочного материала, одобренного федеральным управлением США по контролю пищевых продуктов и медикаментов.
- Гладкая поверхность легко очищается.
- Работает в Salad Bar Holder SBH15 и Crock Holder CPH3.

Цвета одноцветных контейнеров:

черный (110), бежевый (133), красно-коричневый (195).

Цвет прозрачных черпаков: прозрачный (152).

Цвет крышки: белый (148).

Возможна индивидуализация дизайна.

\*Крышки цветных и прозрачных контейнеров не взаимозаменяемы.



КОД	ВЫСОТА	ВЕРХ. ДИАМЕТР	ДИАМЕТР РАЗРЕЗА
<b>Размеры одноцветных контейнеров с крышкой</b>			
CP12	13,2 см	12,9 см	12,1 см
CP15	11	16,8	15,7
CP27	17,2	16,8	15,6
<b>Размеры прозрачных контейнеров с крышкой</b>			
CCP12	13,7	13,3	12,4
CCP15	11,1	17,2	15,9
CCP27	17,5	17,2	15,7

КОД	ЕМКОСТЬ	ШТ. В УПАКОВКЕ
<b>Одноцветные контейнеры</b>		
CP12	1,1 л с крышкой	12
CP15	1,4 л с крышкой	6
CP27	2,4 л с крышкой	6
<b>Крышки для одноцветных контейнеров</b>		
CP12*	Подходит к прозрачн. CCP12	12
CP27*	Подх. к прозр. CCP15 и CCP27	12
<b>Прозрачные контейнеры</b>		
CCP12	1,1 л с крышкой	12
CCP15	1,4 л с крышкой	6
CCP27	2,4 л с крышкой	6
<b>Крышки для прозрачных контейнеров</b>		
CCP12*	Подходит к прозрачн. CCP12	12
CCP27*	Подх. к прозр. CCP15 и CCP27	12

## Черпаки для соусов Camwear®

- Порционные черпаки позволяют точно отмерять количество подливы или другого ингредиента блюда.
- Изогнутый конец рукоятки упрощает использование.
- Опираются на края контейнеров и кастрюль, не соскальзывая внутрь.
- Изготовлены из практически неразрушимого Camwear, безотказно служат многие годы.

Цвета: черный (110), бежевый (133), прозрачный (135), белый (148).

\*Набор-ассорти Cambro поставляется в черном цвете. В комплект черпаков Cambro входят 8 черпаков с надписями и 4 без надписей. 8 надписей: 1 Thousand Island, 1 French, 1 House, 1 Italian, 1 Bleu Cheese, 1 Ranch, 1 Low Cal, 1 Caesar. Это идеальный начальный комплект черпаков для салатного бара.

Заказные надписи на черпаках. СМ. дополнительную информацию в разделе «Индивидуализация дизайна». Максимальная площадь надписи: 2,5 x 1,2 см.

Поставляются в упаковках.

Поставляется по специальному заказу, не хранится на складе, не подлежит возврату.



«СКЛАДСКИЕ АРТИКУЛЫ И ЦВЕТА НА ЕВРОПЕЙСКОМ СКЛАДЕ»

LD85, LD105: (135), (110)



Черпаки с надписями.

КОД	ОПИСАНИЕ	РАЗМЕР	ЕМКОСТЬ
LD85	Обычный	21,6 см	25 мл
LD85A*	В комплекте	21,6	25
LD105	Обычный	26,8	30
LD105A*	В комплекте	26,8	30
LD130	Обычный	33	30

Шт. в упаковке: 12

# РАЗДАТОЧНЫЕ ЛОЖКИ, ЩИПЦЫ И ЖАРОПРОЧНЫЕ ЛОЖКИ И ЛОПАТКИ ИЗ SAMWEAR® SAMTENSILS®

## Черпаки и раздаточные ложки из Samwear

- Ложки, изготовленные из фактически небьющегося материала Samwear, не тускнеют, не гнутся и не зазубриваются.
- Широкая ручка и формованное углубление для большого пальца обеспечивают удобный, надежный захват.
- С задней стороны ручки раздаточной ложки предусмотрен вырез, позволяющий подвешивать ее на краю кастрюли или лотка.
- Указана приблизительная вместимость ложек; эти данные непригодны для измерения.

Цвета: черный (110), бежевый (133), красный (404), прозрачный (135), белый (148).

Возможно оформление по индивидуальному заказу; см. раздел «Подносы с заказным дизайном».

\*Без индивидуализации дизайна.

«СКЛАДСКИЕ АРТИКУЛЫ И ЦВЕТА НА ЕВРОПЕЙСКОМ СКЛАДЕ»

SP0P11CW, SP0P13CW, SP0P13CW\*: (110), (135)  
SP08CW, SP010CW, SP0P11CW: (110)



## Перфор



**SP0P10CW.**

ОПИСАНИЕ: 25,5 см  
Перфор. салатная ложка

РАЗМЕР: 26 x 4,3 см

Шт. В упаковке: 12



**SP0P11CW\***

ОПИСАНИЕ: 28 см  
Перфор. ложка для закус.

РАЗМЕР: 28,3 x 7,3 см

Шт. В упаковке: 12



**SP0P13CW\***

ОПИСАНИЕ: 33 см  
Перфор ложка для закус

РАЗМЕР: 33,3 x 7,3 см

Шт. В упаковке: 12

## Твердый



**SP08CW**

ОПИСАНИЕ: 20,5 см  
Салатная ложка

РАЗМЕР: 20,6 x 3,8 см

Шт. В упаковке: 12



**SP010CW**

ОПИСАНИЕ: 25,5 см  
Салатная ложка

РАЗМЕР: 26 x 4,3 см

Шт. В упаковке: 12



**SP011CW\***

ОПИСАНИЕ: 28 см  
Ложка для закусок

РАЗМЕР: 28,3 x 7,3 см

Шт. В упаковке: 12



**SP013CW\***

ОПИСАНИЕ: 33 см  
Ложка для закусок

РАЗМЕР: 33,3 x 7,3 см

Шт. В упаковке: 12

## Жаропрочные ложки и лопатки Samtensil

- Очень удобны при приготовлении и раздаче горячих и холодных блюд.
- Изготавливаются из долговечного жаропрочного материала, выдерживающего воздействие температур от -40° до 190°С.
- В ручках предусмотрены отверстия для хранения на крючках и вырезы для подвешивания на краю кастрюли.

Цвет: янтарный (150), черный (110).

Индивидуализация дизайна производится.



«СКЛАДСКИЕ АРТИКУЛЫ И ЦВЕТА НА ЕВРОПЕЙСКОМ СКЛАДЕ»

SP0P13, SP0P13, SPA14: (150)



**SP0P13**

ОПИСАНИЕ: 33 см  
Цельная ложка

РАЗМЕР: 33,3 x 7,3 см

Шт. В упаковке: 12



**SPA14**

ОПИСАНИЕ: 35,5 см  
Лопатка

РАЗМЕР: 35,9 x 8,9 см

Шт. В упаковке: 12



**SP0P13 ПЕРФОР**

ОПИСАНИЕ: 33 см  
Перф. ложка

РАЗМЕР: 33,3 x 7,3 см

Шт. В упаковке: 12



**SPASL14 ПРОРЕЗЯМИ**

ОПИСАНИЕ: 35,5 см  
Лопатка с прорезьями

РАЗМЕР: 35,9 x 8,9 см

Шт. В упаковке: 12





# ЩИПЦЫ LUGANO®

- Цветные щипцы изготавливаются из материала, выдерживающего нагрев до 99°С.
- Прозрачные щипцы изготавливаются из Samwear, выдерживающего нагрев до 99°С.

## ПЛОСКИЕ ЩИПЦЫ



**TG6**  
РАЗМЕР: 15 cm  
Шт. В упаковке: 12



**TG9**  
РАЗМЕР: 23 cm  
Шт. В упаковке: 12

## Плоские и фестончатые щипцы Lugano

- Плоские щипцы удерживают продукты.
- Эргономичная конструкция фестончатых щипцов позволяет удержать продукт легким движением пальцев.

## ФЕСТОНЧАТЫЕ ЩИПЦЫ



**6TG5**  
РАЗМЕР: 15 cm  
Шт. В упаковке: 12



**9TG5**  
РАЗМЕР: 23 cm  
Шт. В упаковке: 12

Цвета: черный (110), бежевый (133), прозрачный (135), красный (404), белый (148).



## «СКЛАДСКИЕ АРТИКУЛЫ И ЦВЕТА НА ЕВРОПЕЙСКОМ СКЛАДЕ»

6TG5, 12TG5, TG9: (135), (110)  
9TG5: (135), (110), (148)  
TG6: (110)



**12TG5**  
РАЗМЕР: 30,5 cm  
Шт. В упаковке: 12



## Коленчатые щипцы Lugano и щипцы

- Эргономичная конструкция коленчатых захватов облегчает раздачу самых различных пищевых продуктов.
- Щипцы типа надежно удержание легко выскальзывающих продуктов.

## КОЛЕНЧАТЫЕ ЩИПЦЫ



**TGA8**  
РАЗМЕР: 21 cm  
Шт. В упаковке: 12



**TGA11**  
РАЗМЕР: 27,5 cm  
Шт. В упаковке: 12

Цвет коленчатых щипцов: черный (110).  
Цвета зубчатых щипцов: черный (110), бежевый (133), прозрачный (135), белый (148).  
патентом США D 530,994 S.



## ЩИПЦЫ С НАДЕЖНЫМ УДЕРЖАНИЕМ



**TGG6**  
РАЗМЕР: 17 cm  
Шт. В упаковке: 12



**TGG9**  
РАЗМЕР: 24 cm  
Шт. В упаковке: 12



# ШЕЙКЕРЫ CAMVIEW® / БАНКИ ДЛЯ СПЕЦИЙ CAMWEAR®

## Солоноки и перечницы из CamView

- Незаменимы как на кухне, так и на обеденном столе и в отделении для приправ на предприятии быстрого обслуживания.
- Прозрачный, практически неразрушимый CamView и кодирующие цветные крышки упрощают идентификацию содержимого.
- Пригодны к мойке в посудомоечной машине и устойчивы к воздействию пищевых кислот.

Цвет солонок: прозрачный (135).

Возможно оформление по индивидуальному заказу; см. раздел «Индивидуализация дизайна».



96SKRLD  
Для соли и перца



96SKRLM  
Для приправ среднего помола



96SKRLC  
Для измельченного сыра



96SKRLP  
Для петрушки

КОД	ПРИБЛ. ЦВЕТ
Солонки и перечницы поставляются с крышками (прибл. емкость 300 мл)	
96SKRP (с крышкой для петрушки)	белая (148)
96SKRD (с крышкой для соли и перца)	бежевая (406)
96SKRC (крышка для тертого сыра)	желтая (405)
96SKRM (крышка с отв. среднего диам.)	розовая (408)
Сменные крышки для солонок и перечниц (не заменяют крышки Camlitter)	
96SKRLP вариант	белый (148)
96SKRLD крышка для соли и перца	бежевая (406)
96SKRLC крышка для тертого сыра	желтая (405)
96SKRLM крышка с отв. среднего диам.	розовая (408)
Шт. в упаковке: 12	

## Банки для приправ из Camwear

- Позволяют хранить такие приправы, как горчица, кетчуп, салатные приправы, джем и сальса.
- Материал — прозрачный, практически неразрушимый Camwear.
- Крышки с прорезями позволяют использовать пустые банки в качестве подставок для вилок.

Цвет: прозрачный (135).

Возможно оформление по индивидуальному заказу; см. раздел «Индивидуализация дизайна».



КОД	ПРИБЛ. ЕМКОСТЬ	РАЗМЕРЫ: ВЫС. X DIA.	ШТ. В УПАКОВКЕ
Набор банок для приправ			
CJ80CW	240 мл	10,2 x 8,3 cm	24



# ПОДНОСЫ





# ВЫБЕРИТЕ ПРАВИЛЬНЫЙ ПОДНОС ДЛЯ СВОЕГО ПРЕДПРИЯТИЯ

Компания Cambro является мировым лидером в области производства подносов для сферы общественного питания и предлагает большой ассортимент изделий разных размеров, цветов, форм и из различных материалов для индивидуальных заказов. Широкий ассортимент продуктов компании Cambro гарантирует выбор правильного подноса для любых целей и в необходимом ценовом диапазоне.

## Для правильного выбора подноса обратите внимание на информацию ниже:

### Шаг 1. В каких целях будет использоваться поднос?

Чтобы выбрать правильный поднос, сначала определите сферу его использования.

#### Поднос для обслуживания

Используется сотрудниками для перемещения предметов и обслуживания клиентов:

**нескользящий поднос;**  
**стандартный поднос.**

Используется для доставки элементов меню:

**Поднос с гладкой поверхностью**

### Шаг 2. Кем будет использоваться поднос?

Для выбора правильного подноса чрезвычайно важно определить, кто будет его использовать.

**Дети**  
**Студенты**  
**Военнослужащие**  
**Офисные работники**  
**Официанты**

### Шаг 3. Как будет использоваться и очищаться поднос?

Определите способ и интенсивность использования подноса. Определите количество моек подноса в день.

**Интенсивное использование:**  
по мере необходимости.

**Нормальное использование:**  
Мытье до 3 раз в день.

**Минимальное использование:**  
Мытье один раз в день.

### Шаг 4. Определите цену подноса.

Убедитесь, что поднос выбран в соответствии с целями его использования. Выбор бюджетного подноса для интенсивного использования не подразумевает экономию. Стоимость подносов зависит от приведенных ниже параметров:

**Процесс изготовления**  
**Тип и класс материала**  
**Размер подноса**  
**Индивидуальные опции**  
**Гарантия**

### Шаг 5. Индивидуализация

Компания Cambro предлагает высококачественные индивидуальные опции для практически всех изготавливаемых нами подносов. Найдите логотип индивидуальных опций в нашей брошюре. 

### Шаг 6. Дополнительные параметры

Для выбора подноса определите степень важности приведенных ниже параметров.

**Пространство между подносами**  
– циркуляция воздуха  
для быстрой сушки и  
идеальной укладки

**Сопротивление к воздействию на поверхность**

**Устойчивость к сколам по углам**  
**Стойкость к царапинам и появлению пятен**  
**Условия гарантии**

### Описания технических тестов

Все подносы Cambro прошли испытания, приведенные справа. Результаты испытаний приведены на странице каждого подноса в разделе «Результаты технических испытаний».



Подносы Versa



Подносы Antibacterial Versa



Подносы Versa Lite



Ламинированные подносы Sargi



Ламинированные подносы Corfu



Ламинированные подносы Mukopol



Подносы для фаст-фуда



Подносы из нескользящим покрытием

## ОПИСАНИЯ ИСПЫТАНИЙ

**Испытания на устойчивость к резким перепадам температуры.** В ходе испытаний подносы подвергаются воздействию резких кратковременных перепадов температуры. Поднос, вынутый из ледяной воды (0°С), помещается в кипящую воду (100°С); при этом измеряются любые возникающие деформации.

**Испытания на ударпрочность.** В ходе испытаний металлический шар падает с определенной высоты на поднос; при этом измеряются любые возникающие деформации.

**Испытания на устойчивость получения царапин.** Измеряются характеристики царапин и абразивного износа, возникающих в результате трения между фарфоровой посудой и поверхностью подноса.

В ходе испытаний фарфоровое блюдо перемещается под давлением руки вдоль поверхности подноса; при этом измеряются любые возникающие следы абразивного износа поверхности.

## СТЕПЕНИ ПРИГОДНОСТИ К МАШИННОЙ МОЙКЕ

**Пригодны к частой мойке.** Эти подносы можно мыть с любой частотой.

**Пригодны к нормальной мойке.** Эти подносы можно мыть до 3 раз в день.

**Пригодны к редкой мойке.** Эти подносы можно мыть 1 раз в день.

# ИНДИВИДУАЛИЗАЦИЯ ДИЗАЙНА

## Дополнительные преимущества индивидуального дизайна

Повышайте популярность своего предприятия среди клиентов и служащих, пользуясь подносами с индивидуальными эмблемами, товарными знаками, девизами или узорами предприятия.

## Оформление заказов

- 1) Выберите размеры, цвет, текстуру поверхности и (или) узор подноса.
- 2) Предоставьте полностью подготовленный к копированию графический дизайн и укажите его расположение на подносе.
- 3) В зависимости от выбранного типа подноса, фирма Cambro может наносить графические изображения, состоящие из 1, 2, 3 или 4 цветов, а также многоцветные изображения на основе 4 составляющих цветов.

Для индивидуального оформления продукции необходимо предоставить следующее.

- а. Электронный файл, содержащий графический дизайн, на компакт-диске в формате Mac или PC.

Мы принимаем файлы, подготовленные с помощью следующих программ:

- Adobe Illustrator, Corel Draw, Macromedia Freehand, Adobe Photoshop в форматах JPEG, TIFF и EPS.
- Размеры изображения, содержащегося в файле, должны на 100% соответствовать размерам требуемого дизайна, а разрешение изображения должно составлять 300 точек на дюйм.
- б. Графическое изображение, напечатанное на бумаге: качество изображения должно быть достаточным для точного сканирования. Пожалуйста, укажите кодовый номер каждого цвета в соответствии с номенклатурой цветов PANTONE или поясните, что многоцветное изображение было получено на основе 4 составляющих цветов.
- 4) За дополнительную подготовку изображений, не готовых к копированию, взимается гонорар художника в размере \*\*\* в час. Если потребуется дополнительная подготовка изображения, фирма Cambro свяжется с вами и предварительно сообщит оценочную стоимость такой подготовки.
- 5) Процесс оценки образцов

а. В ходе выполнения каждого нового заказа заказчику представляется на утверждение образец окончательной продукции.

б. Первый образец предоставляется бесплатно (при условии наличия твердо обусловленного заказа). (Заказчик, однако, оплачивает доставку образца.)

с. За предоставление образцов в случае отсутствия твердо обусловленного заказа или за предоставление дополнительных образцов (за исключением первого) взимается следующая плата.

– Подносы из полиэфирного волокна, стеклопластика и многослойного материала: \*\*\* за каждый образец (не считая стоимости доставки).

– Полипропиленовые подносы для предприятий быстрого обслуживания: \*\*\* за каждый образец (не считая стоимости доставки).

д. По получении твердо обусловленного заказа стоимость одного образца вычитается из счета.

6) Цены, взимаемые за индивидуализацию дизайна, относятся как к первоначальному, так и к повторным заказам.

## ПОДНОСЫ ИЗ ПОЛИЭФИРНОГО ВОЛОКНА

Подносы Versa VT/GP

Подносы Versa Lite VL/GL

- Индивидуализация дизайна производится только в отношении следующих моделей подносов:

**Подносы Versa:** VT1216, VT1418, VT2632, VT3253, VT3343, VT3343C, VT3646C, VT3753, VT3853, GP0540, GP1070, GP1080, GP3074, GP3980, GP4002, GP4210, GP4004, GP4701, GP4709, GP4853

**Подносы Versa Lite:**

VL1014, VL1216, VL1418, VL2632, VL3253, VL3343, VL3343C, VL3646C, VL3753, GL0540, GL1070, GL1080, GL3074, GL3980, GL4002, GL4210, GL4701, GL4709

- **Минимальный объем заказа:** 120 подносов одного размера.
- **Срок производства образца:** 10 рабочих дней, не считая срока доставки, начиная со дня получения готового к копированию графического дизайна.
- **Срок выполнения заказа:** до 4-6 недель, не считая срока доставки, начиная со дня утверждения образца дизайна и оформления твердо обусловленного заказа.
- За дополнительные образцы, предоставляемые в отсутствие твердо обусловленного заказа, взимается плата в размере \*\*\* за каждый образец (не считая стоимости доставки).

**Применяемый процесс печати**

**Цифровая печать** — внутренняя поверхность подноса: одноцветная или многоцветная печать изображения или фотографии.

**Цвета подносов Versa VT/GP, рекомендуемые при индивидуализации дизайна:** «Мокко в крапинку» (A21), «Сахара» (A22), светло-серый (A27), Жемчужно-белый (A33), «Терраццо» (A86).

**Выбирая следующие цвета подносов, пожалуйста, звоните в отдел обслуживания заказчиков фирмы Cambro, чтобы предварительно подтвердить возможность нанесения на эти подносы требуемого изображения:** «Волшебный желтый» (A25), «Волшебный мятно-зеленый» (A26).

**Цвета подносов Versa Lite Trays VL/GL, рекомендуемые при индивидуализации дизайна:** «Дымчатый в крапинку» (A20), «Мокко в крапинку» (A21), «Сахара» (A22), светло-серый (A27), жемчужно-белый (A33) и «Терраццо» (A86).

**Запечатываемая площадь:**

Графическое изображение может покрывать только плоскую поверхность подноса; ширина полей (расстояние от края изображения до внутреннего края кромки подноса) составляет не менее 1 см.

**Плата, взимаемая за индивидуализацию дизайна (в расчете на 1 поднос):**

КОЛ-ВО ПОДНОСОВ КАЖДОГО РАЗМЕРА	ДОПОЛНИТЕЛЬНАЯ ПЛАТА
120-300	***
312-996	***
1008 и более	***

\*\*\*Цены можно узнать у торгового представителя фирмы Cambro. Если вы пользуетесь оборудованием для термохимической дезинфекции, пожалуйста, свяжитесь с нами. Мы поможем вам выбрать поднос, подходящий к условиям эксплуатации на вашем предприятии.

## ПОДНОСЫ ИЗ СТЕКЛОПЛАСТИКА

Подносы Camtray®

- Возможна индивидуализация дизайна подносов Camtray всех размеров (за исключением подносов с отделениями, показанных в полном каталоге продукции фирмы Cambro).
- **Минимальный объем заказа:** 144 подноса одного размера.
- **Срок производства образца:** 10 рабочих дней, не считая срока доставки, начиная со дня получения готового к копированию графического дизайна.
- **Срок выполнения заказа:** до 4-6 недель, не считая срока доставки, начиная со дня утверждения образца дизайна и оформления твердо обусловленного заказа.
- За дополнительные образцы, предоставляемые в отсутствие твердо обусловленного заказа, взимается плата в размере \*\*\* за каждый образец (не считая стоимости доставки).

**Применяемый процесс печати:**

**а. Цифровая печать** — от края до края: одноцветная или многоцветная печать изображения или фотографии.

**Запечатываемая площадь:** Область печати: область печати составляет 100% поверхности, от края до края на верхней и нижней стороне подноса. Доступно для серии подносов Camtray Decor и некоторых подносов серии Camtray.

**б. Цифровая печать** — внутренняя поверхность подноса: позволяет печатать одноцветные или многоцветные графические изображения, а также воспроизводить фотографии. Этот процесс можно применять только при нанесении изображений на подносы светлой расцветки. Четырехцветная печать на темных подносах приводит к потемнению цветов графического изображения.

**Цвета подносов, рекомендуемые при использовании процесса четырехцветной печати:** «Древний пергамент» (101), светло-персиковый (106), темно-персиковый (117), белый (148), небесно-голубой (177), зеленовато-лимонный (429), празднично-лимонный (536), желтый «Каменя» (537), молочно-белый (538).

**Запечатываемая площадь:** графическое изображение может покрывать только плоскую поверхность подноса; ширина полей (расстояние от края изображения до внутреннего края кромки подноса) составляет не менее 3,5 см.

**с. Шелкография:** можно использовать до четырех цветов. Эта техника подходит для нанесения светлых изображений на темные подносы.

**Запечатываемая площадь:** составляет 100% поверхности, от края до края на верхней и нижней стороне подноса.

**Плата, взимаемая за индивидуализацию дизайна (в расчете на 1 поднос):**

КОЛ-ВО ПОДНОСОВ КАЖДОГО РАЗМЕРА	ДОПОЛНИТЕЛЬНАЯ ПЛАТА
144-299	***
300 и более	Бесплатно

\*\*\*Цены можно узнать у торгового представителя фирмы Cambro.



# ИНДИВИДУАЛИЗАЦИЯ ДИЗАЙНА

## МНОГОСЛОЙНЫЕ ПОДНОСЫ

Corfu, Capri,  
Mykonos, Madeira

- По специальному заказу производятся многослойные подносы любых цветов. Индивидуализация дизайна возможна в отношении многослойных подносов всех размеров. За подбор цветов по специальному заказу плата взимается как за индивидуализацию дизайна.
- Графическое изображение можно наносить как на лицевую, так и на нижнюю поверхность всех многослойных подносов, за исключением подносов Corfu, которые позволяют наносить графическое изображение только на нижнюю поверхность. Плата за индивидуализацию дизайна взимается отдельно за изображения, которые наносятся на лицевую и на нижнюю поверхности.



- Минимальный объем заказа:** 120 подносов одного размера.
- Срок производства образца:** 10 рабочих дней, не считая срока доставки, начиная со дня получения готового к копированию графического дизайна.
- Срок выполнения заказа:** до 4-6 недель, не считая срока доставки, начиная со дня утверждения образца дизайна и оформления твердо обусловленного заказа.

- За дополнительные образцы, предоставляемые в отсутствие твердо обусловленного заказа, взимается плата в размере \*\*\* за каждый образец (не считая стоимости доставки).

**Применяемый процесс печати:** четырехцветная печать или подбор цветов по специальному заказу.

**а. Цифровая печать** — внутренняя поверхность подноса Техника: позволяет печатать одноцветные или многоцветные графические изображения, а также воспроизводить фотографии.

**б. Подбор цветов по специальному заказу** расценивается, как индивидуализация дизайна. Для того, чтобы получить подносы любого цвета, предоставьте фирме Cambro кодовый номер требуемого цвета в соответствии с номенклатурой цветов PANTONE.

**Запечатываемая площадь:** графическое изображение может занимать всю площадь подноса, от одного края до другого. В связи с необходимостью удаления кромочного изображения размеры графического изображения должны превышать размеры заказываемого подноса с каждой стороны на 4 см (например, если заказывается поднос размером 36 x 46 см, размеры графического изображения должны составлять 40 x 50 см).

**Плата, взимаемая за индивидуализацию дизайна (в расчете на 1 поднос)**

КОЛ-ВО ПОДНОСОВ КАЖДОГО РАЗМЕРА	ДОПОЛНИТЕЛЬНАЯ ПЛАТА
120 и более	***

\*\*\*Цены можно узнать у торгового представителя фирмы Cambro.

## ПОЛИПРОПИЛЕНОВЫЕ ПОДНОСЫ

Подносы для предприятий быстрого обслуживания

- Для всех подносов размера Fast Food, произведенных в США, доступна персонализация. Для всех подносов размера Fast Food, произведенных в Европе и Китае, персонализация недоступна.
- Минимальный объем заказа:** 288 подносов одного размера.
- Срок производства образца:** 10 рабочих дней, не считая срока доставки, начиная со дня получения готового к копированию графического дизайна.



- Срок выполнения заказа:** до 4-6 недель, не считая срока доставки, начиная со дня утверждения образца дизайна и оформления твердо обусловленного заказа.
- За дополнительные образцы, предоставляемые в отсутствие твердо обусловленного заказа,

взимается плата в размере \*\*\* за каждый образец (не считая стоимости доставки).

**Применяемый процесс печати:** Одноцветное горячее штампование. В связи с особенностями процесса нанесения изображения на текстурированную поверхность подносов выбор белых подносов допускается, но не рекомендуется.

**Запечатываемая площадь:** площадь графического изображения не должна превышать 15 x 15 см.

**Стоимость индивидуализации дизайна:**

**Одноразовая плата за изготовление штампа:** \*\*\* в расчете на каждый заказ.

**Плата, взимаемая за индивидуализацию дизайна (в расчете на 1 поднос):**

КОЛ-ВО ПОДНОСОВ КАЖДОГО РАЗМЕРА	ДОПОЛНИТЕЛЬНАЯ ПЛАТА
288-767	***
768-1199	***
1200-5999	***
6000-11999	***
12000 и более	***

\*\*\*Цены можно узнать у торгового представителя фирмы Cambro.

## ПОДНОСЫ CAMTREAD

Индивидуализация нижней стороны подносов и тиснение на резиновой поверхности

- Подносы Camtread, поставляемые из США**  
Поставляются подносы Camtread всех размеров.
- Подносы Camtread, поставляемые из Европы**  
Поставляются подносы размеров 1100СТ, 1400СТ, 1600СТ и 1800СТ.
- Срок производства образца:** 10 рабочих дней, не считая срока доставки, начиная со дня получения готового к копированию графического дизайна.
- Срок выполнения заказа:** От 4 до 6 недель после утверждения макета и подтверждения заказа + срок перевозки и доставки.

- За каждый дополнительный образец, предоставляемый без подтверждения заказа, взимается \*\*\* (плюс стоимость доставки).

**Применяемый процесс печати индивидуализированного изображения на нижней стороне подноса:**

**Процесс четырехцветной печати** обеспечивает возможность печати одноцветного или многоцветного изображения, а также воспроизведения фотографии.

Подносы Camtread, поставляемые из США: рекомендуется индивидуализация нижней стороны белых подносов.

**Размеры печатаемого изображения:** изображение может занимать всю плоскую поверхность подноса, за исключением полей шириной 2,54 см вдоль наружных краев подноса.

**Стоимость индивидуальной печати в расчете на каждый поднос**

КОЛ-ВО ПОДНОСОВ КАЖДОГО РАЗМЕРА	ДОПОЛНИТЕЛЬНАЯ ПЛАТА
Подносы Camtread, поставляемые из США	***
72-144	***
145-288	***
289-432	***
433 и более	Бесплатно
Подносы Camtread, поставляемые из Европы	***
120 и более	***

**Тиснение на резиновой поверхности**

- Формат электронного файла:** Adobe Illustrator EPS.

**Размеры тисненого изображения:** изображение может занимать всю поверхность подноса, за исключением полей шириной 2,54 см вдоль внутренних краев подноса.

**Стоимость индивидуального тиснения в расчете на каждый поднос**

КОЛ-ВО ПОДНОСОВ КАЖДОГО РАЗМЕРА	ДОПОЛНИТЕЛЬНАЯ ПЛАТА
Подносы Camtread, поставляемые из США	***
72 и более	***
Подносы Camtread, поставляемые из Европы	***
156 и более	***

\*\*\*Цены можно узнать у торгового представителя фирмы Cambro.



# КРАТКИЙ ПЕРЕЧЕНЬ ХАРАКТЕРИСТИК ПРОДУКЦИИ

## ПОДНОСЫ ИЗ ПОЛИЭФИРНОГО ВОЛОКНА



РЕКОМЕНДУЕМОЕ ПРИМЕНЕНИЕ						
НАИМЕНОВАНИЕ	Подносы Century™ с текстурой под дерево стр. 216	Подносы Century™ Fun: Подносы Versa VT/GP Подносы Versa Lite VL/GL стр. 217	Подносы Versa Ecologic Series стр. 215	Подносы Versa Plus стр. 215	Подносы Versa VT/GP стр. 218-219	Подносы Versa Lite VL/GL стр. 220-221
МАТЕРИАЛ	SMC: усиленный стекловолокном полиэфир со стандартными характеристиками	SMC: усиленный стекловолокном полиэфир со стандартными характеристиками	Натуральный материал + SMC: усиленный стекловолокном полиэфир с высокими характеристиками	SMC: усиленный стекловолокном полиэфир с высокими характеристиками	SMC: усиленный стекловолокном полиэфир с высокими характеристиками	SMC: усиленный стекловолокном полиэфир со стандартными / с высокими характеристиками
ПОВЕРХНОСТЬ	Текстурированные / Текстурированные нескользящие	Гладкая	Гладкая	Гладкая	Гладкая	Гладкая
ХАРАКТЕРИСТИКИ	Очень высокие	Очень высокие	Очень высокие	Очень высокие	Очень высокие	Очень высокие
ИНДИВИДУАЛИЗАЦИЯ ДИЗАЙНА	Нет	Да Δ Терм: 90°С	Да Δ Терм: 90°С	Нет	Да Δ Терм: 90°С	Да Δ Терм: 90°С
ЛЕТ ГАРАНТИИ**	5	3	5	5	5	3
ВЫСТУПЫ ДЛЯ УКЛАДКИ В СТОПЫ*	Да	Да	Да	Да	Да	Да
ПРИГОДНОСТЬ К МАШИННОЙ МОЙКЕ	Пригодны к частой мойке	Пригодны к нормальной мойке	Пригодны к частой мойке	Пригодны к частой мойке	Пригодны к частой мойке	Пригодны к нормальной мойке
УСТОЙЧИВОСТЬ К ВОЗДЕЙСТВИЮ ХИМИЧЕСКИХ ВЕЩЕСТВ	Очень высокие	Высокая	Очень высокие	Очень высокие	Очень высокие	Высокая
СКОРОСТЬ СУШКИ	Очень высокие	Очень высокая	Очень высокая	Очень высокая	Очень высокая	Очень высокая
УСТОЙЧИВОСТЬ К РЕЗКИМ ПЕРЕПАДАМ ТЕМПЕРАТУРЫ	Очень высокие	Высокая	Очень высокая	Очень высокая	Очень высокая	Высокая
УСТОЙЧИВОСТЬ К ПОЛОМКЕ	Очень высокие	Высокая	Очень высокая	Очень высокая	Очень высокая	Высокая
УСТОЙЧИВОСТЬ К ЦАРАПАНИЮ	Очень высокие	Высокая	Очень высокая	Очень высокая	Очень высокая	Высокая
УСТОЙЧИВОСТЬ К ОБРАЗОВАНИЮ ПЯТЕН	Очень высокие	Высокая	Очень высокая	Очень высокая	Очень высокая	Высокая
ТЕРМОСТОЙКОСТЬ	-40° до +90°С ‡	-40° до +90°С ‡	-40° до +140°С ‡	-40° до +140°С ‡	-40° до +140°С ‡	-40° до +130°С ‡
ЧИСЛО РАЗМЕРОВ	4	2	5	5	22	15
ЧИСЛО ФОРМ	1	1	4	4	9	7
ЧИСЛО ЦВЕТОВ	7	4	2	1	12	7

\*Выступы для укладки в стопы обеспечивают свободную циркуляцию воздуха между подносами, уложенными в аккуратные стопы. \*\*Пропорциональная гарантия от заводских дефектов. ‡Использование в тележке с подогревом не рекомендуется. ΔЦены можно узнать у торгового представителя фирмы Cambro. Если вы планируете оборудованием для термохимической дезинфекции, пожалуйста, свяжитесь с нами. Мы поможем вам выбрать поднос, подходящий к условиям эксплуатации на вашем предприятии.

### ПОДНОСЫ ИЗ ПОЛИЭФИРНОГО ВОЛОКНА

- Подносы Versa Ecologic Series
- Подносы Versa Plus
- Подносы Versa
- Подносы Century™ с текстурой под дерево
- Подносы Century Fun

Подносы из полиэфирного волокна с высокими эксплуатационными

характеристиками состоят из долговечного арматурного слоя длинных полиэфирных волокон, усиленного исключительно ударопрочным стеклопластиком. Окрашенная изофталевая полиэфирная смола отличается высокой устойчивостью к

воздействию химических веществ и ультрафиолетового излучения.

(1) На подносы Versa и Versa с декоративным узором с возможностью индивидуализации дизайна нанесен верхний слой из меламиновой смолы, устойчивой к пятнам, царапинам и износу.

### ПОДНОСЫ VERSA LITE

- Подносы Century Fun VL/GL
- Подносы VL/GL
- Подносы VL/GL с шероховатой поверхностью

Подносы из стекловолокна и стандартной полиэфирной смолы со стандартными характеристиками.



Походные кухни, кафетерии, предприятия самообслуживания



Развозка блюд по заказу, Обслуживание банкетов



Школы



Больницы



Обслуживание в номерах гостиниц



Военные кухни и столовые



Рестораны, и кафе, Пивные, Бары и клубы

# КРАТКИЙ ПЕРЕЧЕНЬ ХАРАКТЕРИСТИК ПРОДУКЦИИ

	ПОДНОСЫ ИЗ ПОЛИЭФИРНОГО ВОЛОКНА		ПОДНОСЫ ИЗ СТЕКЛОПЛАСТИКА			
РЕКОМЕНДУЕМОЕ ПРИМЕНЕНИЕ						
НАИМЕНОВАНИЕ	Подносы Versa Lite Из Полиэфира С Шероховатой Резиновой Поверхностью VL/GL стр. 222	Camtrays Décor Series стр. 223	Подносы Camtray® стр. 224-227	Подносы EpicTread™ стр. 228	Подносы для диетического питания стр. 229	Подносы Camlite® стр. 229
МАТЕРИАЛ	SMC: усиленный стекловолоконном полиэфир со стандартными характеристиками + резиновое шероховатое покрытие	Многослойный стеклопластик + полиэфирная смола	Многослойный стеклопластик + полиэфирная смола	Многослойный стеклопластик + Нескользящая, водоотталкивающая поверхность	Многослойный стеклопластик + полиэфирная смола	Многослойный стеклопластик + полиэфирная смола
ПОВЕРХНОСТЬ	Резиновое шероховатое покрытие	Гладкая	Гладкая	Шероховатое	Гладкая	Гладкая
ХАРАКТЕРИСТИКИ	Очень высокие	Очень высокие	Очень высокие	Высокие	Очень высокие	Очень высокие
ИНДИВИДУАЛИЗАЦИЯ ДИЗАЙНА	Нет	Да Δ термостойкость: 100°С	Да Δ термостойкость: 100°С	Да Δ Термостойкость: 90°С	Нет	Нет
ЛЕТ ГАРАНТИИ**	3	5	5	2	1	3
ВЫСТУПЫ ДЛЯ УКЛАДКИ В СТОПЫ*	Да	Да	Да	Да	Да	Да
ПРИГОДНОСТЬ К МАШИННОЙ МОЙКЕ	Пригодны к нормальной мойке	Пригодны к частой мойке	Пригодны к частой мойке	Пригодны к нормальной мойке	Пригодны к частой мойке	Пригодны к частой мойке
УСТОЙЧИВОСТЬ К ВОЗДЕЙСТВИЮ ХИМИЧЕСКИХ ВЕЩЕСТВ	Высокая	Высокая	Высокая	Высокая	Высокая	Высокая
СКОРОСТЬ СУШКИ	Очень высокая	Очень высокая	Очень высокая	Высокая	Очень высокая	Очень высокая
УСТОЙЧИВОСТЬ К РЕЗКИМ ПЕРЕПАДАМ ТЕМПЕРАТУРЫ	Высокая	Очень высокая	Очень высокая	Высокая	Очень высокая	Очень высокая
УСТОЙЧИВОСТЬ К ПОЛОМКЕ	Высокая	Очень высокая	Очень высокая	Высокая	Высокая	Высокая
УСТОЙЧИВОСТЬ К ЦАРАПАНИЮ	Высокая	Очень высокая	Очень высокая	Высокая	Высокая	Высокая
УСТОЙЧИВОСТЬ К ОБРАЗОВАНИЮ ПЯТЕН	Высокая	Очень высокая	Очень высокая	Высокая	Очень высокая	Очень высокая
ТЕРМОСТОЙКОСТЬ	-40° до +100°С ‡	-10° до +100°С ‡	-10° до +100°С ‡	-10° to +90°С ‡	-10° до +100°С ‡	-10° до +100°С ‡
ЧИСЛО РАЗМЕРОВ	7	3	40	6	6	6
ЧИСЛО ФОРМ	3	1	7	2	1	2
ЧИСЛО ЦВЕТОВ	2	5	52	6	52	9

\*Выступы для укладки в стопы обеспечивают свободную циркуляцию воздуха между подносами, уложенными в аккуратные стопы. \*\*Пропорциональная гарантия от заводских дефектов. Цены можно узнать у торгового представителя фирмы Cambro. ‡Использование в тележке с подогревом не рекомендуется.

## ПОДНОСЫ VERSA LITE

– Подносы Versa Lite Из Полиэфира С Шероховатой Резиновой Поверхностью VL/GL

Подносы из стекловолокна и стандартной полиэфирной смолы со стандартными характеристиками.

## ПОДНОСЫ ИЗ СТЕКЛОПЛАСТИКА

– Подносы Camtray  
– Camtrays Décor Series  
– Подносы EpicTread Trays  
– Подносы для диетического питания  
– Подносы Camlite

Состоят из долговечного внутреннего стеклопластикового слоя и гладкого поверхностного слоя, содержащего ударопрочную полиэфирную смолу и устойчивую к образованию пятен.



Подходные кухни, кафетерии, предприятия самообслуживания



Школы



Буфеты закусок, Предприятия быстрого обслуживания



Больницы



Развозка блюд по заказу, Обслуживание банкетов



Обслуживание в номерах гостиниц



Военные кухни и столовые



Рестораны, и кафе, Пивные, Бары и клубы

# КРАТКИЙ ПЕРЕЧЕНЬ ХАРАКТЕРИСТИК ПРОДУКЦИИ

	ПОДНОСЫ ИЗ SAMWEAR®	ПОДНОСЫ ИЗ СТЕКЛОПЛАСТИКА	ПОЛИПРОПИЛЕНОВЫЕ ПОДНОСЫ
РЕКОМЕНДУЕМОЕ ПРИМЕНЕНИЕ			
НАИМЕНОВАНИЕ	Подносы из Samwear стр. 230	Подносы из Samwear с нескользящим покрытием стр. 230	Подносы Camtread® и дизайнерских серий стр. 232
МАТЕРИАЛ	Samwear	Samwear + шероховатая поверхность	Многослойный стеклопластик + полиэфирная смола + резиновое шероховатое покрытие
ПОВЕРХНОСТЬ	Текстурированная	Шероховатая	Резиновое шероховатое покрытие
ХАРАКТЕРИСТИКИ	Очень высокие	Очень высокие	Очень высокие
ИНДИВИДУАЛИЗАЦИЯ ДИЗАЙНА	Нет	Нет	Да Δ
ЛЕТ ГАРАНТИИ**	3	3	5
ВЫСТУПЫ ДЛЯ УКЛАДКИ В СТОПЫ*	Да	Да	Да
ПРИГОДНОСТЬ К МАШИННОЙ МОЙКЕ	Пригодны к частой мойке	Пригодны к частой мойке	Пригодны к частой мойке
УСТОЙЧИВОСТЬ К ВОЗДЕЙСТВИЮ ХИМИЧЕСКИХ ВЕЩЕСТВ	Высокая	Высокая	Высокая
СКОРОСТЬ СУШКИ	Очень высокая	Очень высокая	Очень высокая
УСТОЙЧИВОСТЬ К РЕЗКИМ ПЕРЕПАДАМ ТЕМПЕРАТУРЫ	Очень высокая	Очень высокая	Очень высокая
УСТОЙЧИВОСТЬ К ПОЛОМКЕ	Очень высокая	Очень высокая	Высокая
УСТОЙЧИВОСТЬ К ЦАРАПАНИЮ	Очень высокая	Высокая	Очень высокая
УСТОЙЧИВОСТЬ К ОБРАЗОВАНИЮ ПЯТЕН	Очень высокая	Высокая	Высокая
ТЕРМОСТОЙКОСТЬ	-40° до +99°С ‡	-40° до +82°С ‡	-10° до +100°С ‡
ЧИСЛО РАЗМЕРОВ	2	2	16
ЧИСЛО ФОРМ	3	2	5
ЧИСЛО ЦВЕТОВ	5	3	2

\*Выступы для укладки в стопы обеспечивают свободную циркуляцию воздуха между подносами, уложенными в аккуратные стопы.

\*\*Пропорциональная гарантия от заводских дефектов.

ΔЦены можно узнать у торгового представителя фирмы Cambro.

‡Использование в тележке с подогревом не рекомендуется.

## ПОДНОСЫ ИЗ SAMWEAR

### — Подносы из Samwear

Изготавливаются из высокопрочного, практически небьющегося Samwear.

### — Подносы из Samwear с нескользящим покрытием

Изготавливаются из высокопрочного, практически небьющегося Samwear. Шероховатая прозрачная поверхность не покрывается царапинами.

## ПОДНОСЫ ИЗ СТЕКЛОПЛАСТИКА

### — Подносы Camtread

### — Подносы Treadlite

Состоят из долговечного внутреннего стеклопластикового слоя и гладкого поверхностного слоя, содержащего ударопрочную полиэфирную смолу и устойчивую к образованию пятен.

## ПОЛИПРОПИЛЕНОВЫЕ ПОДНОСЫ

### — Подносы Polytread

Резиновая шероховатая поверхность подносов Polytread сплавлена с верхним слоем подноса.



Походные кухни, кафетерии, предприятия самообслуживания



Школы



Буфеты закусочные, Предприятия быстрого обслуживания



Больницы



Развозка блюд по заказу, Обслуживание банкетов



Обслуживание в номерах гостиниц



Военные кухни и столовые



Рестораны, и кафе, Пивные, Бары и клубы



# КРАТКИЙ ПЕРЕЧЕНЬ ХАРАКТЕРИСТИК ПРОДУКЦИИ



	ДЕРЕВЯННЫЕ ПОДНОСЫ			ЛАМИНИРОВАННЫЕ ПОДНОСЫ		
РЕКОМЕНДУЕМОЕ ПРИМЕНЕНИЕ						
НАИМЕНОВАНИЕ	Деревянные подносы с гладкой поверхностью стр. 234	Деревянные подносы с шероховатой поверхностью стр. 235	Многослойные подносы Corfu с резиновой шероховатой поверхностью стр. 235	Многослойные подносы Capri с гладкой поверхностью стр. 236-237	Многослойные подносы Mikonos с шероховатой поверхностью стр. 238	Многослойные подносы Madeira с текстурованной деревянной поверхностью стр. 239
МАТЕРИАЛ	Буковая фанера	Буковая фанера с шероховатым покрытием + шероховатая поверхность	Многослойный материал с резиновой шероховатой поверхностью	Многослойный материал	Многослойный материал с шероховатой поверхностью	Многослойный материал
ПОВЕРХНОСТЬ	Гладкая	Шероховатая	шероховатое покрытие	Гладкая	Шероховатая	Текстурованная
ХАРАКТЕРИСТИКИ	Высокая	Высокая	Очень высокие	Высокие	Высокие	Высокие
ИНДИВИДУАЛИЗАЦИЯ ДИЗАЙНА	Нет	Нет	Да†	Да	Да	Нет
ЛЕТ ГАРАНТИИ**	3	3	3	3	3	3
ВЫСТУПЫ ДЛЯ УКЛАДКИ В СТОПЫ*	Нет	Нет	Нет	Нет	Нет	Нет
ПРИГОДНОСТЬ К МАШИННОЙ МОЙКЕ	Пригодны к нормальной мойке	Пригодны к редкой мойке	Пригодны к редкой мойке	Пригодны к редкой мойке	Пригодны к редкой мойке	Пригодны к редкой мойке
УСТОЙЧИВОСТЬ К ВОЗДЕЙСТВИЮ ХИМИЧЕСКИХ ВЕЩЕСТВ	Очень высокая	Высокая	Очень высокая	Очень высокая	Высокая	Очень высокая
СКОРОСТЬ СУШКИ	Высокая	Высокая	Высокая	Высокая	Высокая	Высокая
УСТОЙЧИВОСТЬ К РЕЖИМ ПЕРЕПАДАМ ТЕМПЕРАТУРЫ	Высокая	Высокая	Высокая	Высокая	Высокая	Высокая
УСТОЙЧИВОСТЬ К ПОЛОМКЕ	Высокая	Высокая	Высокая	Высокая	Высокая	Высокая
УСТОЙЧИВОСТЬ К ЦАРАПАНИЮ	Высокая	Высокая	Высокая	Высокая	Высокая	Высокая
УСТОЙЧИВОСТЬ К ОБРАЗОВАНИЮ ПЯТЕН	Высокая	Высокая	Высокая	Очень высокая	Высокая***	Очень высокая
ТЕРМОСТОЙКОСТЬ	-10° до +100°С ‡	-10° до +100°С ‡	-10° до +100°С ‡	-10° до +100°С ‡	-10° до +100°С ‡	-10° до +100°С ‡
ЧИСЛО РАЗМЕРОВ	14	7	8	22	15	11
ЧИСЛО ФОРМ	4	3	2	5	3	4
ЧИСЛО ЦВЕТОВ	1	1	1	13	6	6

\*Выступы для укладки в стопы обеспечивают свободную циркуляцию воздуха между подносами, уложенными в аккуратные стопы.

\*\*Пропорциональная гарантия от заводских дефектов.

\*\*\*Подносы с узором «Береза» (E75) отличаются ограниченной устойчивостью к образованию пятен.

‡Использование в тележке с подогревом не рекомендуется.

†Индивидуализация дизайна возможна только с нижней стороны подносов Corfu.

## ДЕРЕВЯННЫЕ ПОДНОСЫ

- С гладкой поверхностью
- С прозрачной шероховатой поверхностью

Подносы из нескольких слоев натуральной буковой фанеры с прослойками синтетической смолы,

прессованные под высоким давлением при высокой температуре.

Поверхность герметизирована нанесенным под высоким давлением двойным слоем меламина, обеспечивающим возможность периодической мойки.

## МНОГОСЛОЙНЫЕ ПОДНОСЫ

- Corfu\*
- Capri
- Mykonos
- Madeira

Изготавливаются из нескольких слоев прессованной бумаги, пропитанной меламином, с прослойками синтетической смолы, формованной

под высоким давлением при высокой температуре.

Поверхность герметизирована нанесенным под высоким давлением двойным слоем меламина, обеспечивающим возможность периодической мойки.

\* Шероховатая резиновая поверхность сплавлена с верхним слоем ламинированных подносов.

**Примечание:** все многослойные подносы необходимо сушить перед укладкой в стопы.



Походные кухни, кафетерии, предприятия самообслуживания



Развозка блюд по заказу, Обслуживание банкетов



Обслуживание в номерах гостиниц



Рестораны, и кафе, Пивные, Бары и клубы

# КРАТКИЙ ПЕРЕЧЕНЬ ХАРАКТЕРИСТИК ПРОДУКЦИИ



	ПОЛИПРОПИЛЕНОВЫЕ ПОДНОСЫ	ПОДНОСЫ С ОТДЕЛЕНИЯМИ			ПОДНОСЫ	
РЕКОМЕНДУЕМОЕ ПРИМЕНЕНИЕ		  	  		  	
НАИМЕНОВАНИЕ	Подносы для предприятий быстрого обслуживания стр. 240	Подносы из Camwear® стр. 241-244	АБС стр. 241	Подносы из жаростойкого пластика стр. 244	Подносы из сополимерного материала стр. 245	Торговые подносы стр. 245
МАТЕРИАЛ	Полипропилен	Camwear	АБС	Жаростойкий пластик	Сополимерный материал	Многослойный стеклопластик + полиэфирная смола
ПОВЕРХНОСТЬ	Текстурированная	Текстурированная	Текстурированная	Текстурированная	Текстурированная	Гладкая
ХАРАКТЕРИСТИКИ	Высокие	Очень высокие	Очень высокие	Очень высокие	Очень высокие	Очень высокие
ИНДИВИДУАЛИЗАЦИЯ ДИЗАЙНА	Да Δ Термостойкость: 80°С	Нет	Нет	Нет	Нет	Нет
ЛЕТ ГАРАНТИИ**	3	3	2	2	2	3
ВЫСТУПЫ ДЛЯ УКЛАДКИ В СТОПЫ*	Да	Да	Да	Да	Да	Да
ПРИГОДНОСТЬ К МАШИННОЙ МОЙКЕ	Пригодны к редкой мойке	Пригодны к частой мойке	Пригодны к частой мойке	Пригодны к частой мойке	Пригодны к редкой мойке	Пригодны к частой мойке
УСТОЙЧИВОСТЬ К ВОЗДЕЙСТВИЮ ХИМИЧЕСКИХ ВЕЩЕСТВ	Очень высокая	Высокая	Очень высокая	Очень высокая	Очень высокая	Высокая
СКОРОСТЬ СУШКИ	Высокая	Очень высокая	Очень высокая	Очень высокая	Очень высокая	Очень высокая
УСТОЙЧИВОСТЬ К РЕЖИМ ПЕРЕПАДАМ ТЕМПЕРАТУРЫ	Высокая	Очень высокая	Высокая	Очень высокая	Высокая	Очень высокая
УСТОЙЧИВОСТЬ К ПОЛОМКЕ	Высокая	Очень высокая	Высокая	Очень высокая	Очень высокая	Высокая
УСТОЙЧИВОСТЬ К ЦАРАПАНИЮ	Высокая	Очень высокая	Очень высокая	Очень высокая	Очень высокая	Высокая
УСТОЙЧИВОСТЬ К ОБРАЗОВАНИЮ ПЯТЕН	Высокая	Очень высокая	Очень высокая	Очень высокая	Очень высокая	Очень высокая
ТЕРМОСТОЙКОСТЬ	-10° до +80°С ‡	-40° до +99°С ‡	-10° до +82°С ‡	-40° до +149°С	-10° до +80°С ‡	-10° до +100°С ‡
ЧИСЛО РАЗМЕРОВ	4	8	1	1	8	19
ЧИСЛО ФОРМ	2	7	1	1	8	2
ЧИСЛО ЦВЕТОВ	14	10***	6	1	7	5

\*Выступы для укладки в стопы обеспечивают свободную циркуляцию воздуха между подносами, уложенными в аккуратные стопы.

\*\*Пропорциональная гарантия от заводских дефектов. \*\*\*Поставляются подносы не всех стилей.

ΔЦены можно узнать у торгового представителя фирмы Cambro. ‡Использование в тележке с подогревом не рекомендуется.

## ПОЛИПРОПИЛЕНОВЫЕ ПОДНОСЫ

– Подносы для предприятий быстрого обслуживания  
Текстурированная поверхность подносов для пищевых предприятий быстрого обслуживания скрывает царапины и предотвращает выскальзывание подноса из рук.



Гастрономические витрины



Школы



Буфеты закусочные, Предприятия быстрого обслуживания



Доставка блюд на дом



Военные кухни и столовые



Тюрьмы исправительные учреждения

## ПОДНОСЫ С ОТДЕЛЕНИЯМИ

– Подносы из Camwear  
Изготавливаются из высокопрочного, практически небьющегося Camwear.  
– Подносы из материала АБС  
Изготавливаются из акрилонитрил-бутадиен-стирола (АБС), отличающегося высокой ударной прочностью, термостойкостью и устойчивостью к воздействию химических веществ.

– Подносы из сополимерного материала  
Изготавливаются из экономичного гибкого, но ударопрочного сополимерного материала.  
– Теплостойкие подносы  
Изготавливаются из термостойкого материала.

## ПОДНОСЫ

– Торговые подносы  
Изготовлено из стеклопластика с высокой ударопрочностью и устойчивостью к запахам.

# ПОДНОСЫ CENTURY™ С ТЕКСТУРОЙ ПОД ДЕРЕВО

New!

## СВОЙСТВА

Материал	SMC: усиленный стекловолокном полиэфир с высокими характеристиками
Поверхность	Текстурированные / Текстурированные нескользящие
Характеристики	Очень высокие
Выступы для укладки в стопы	Да
Пригодность к машинной мойке	Пригодны к частой мойке
Устойчивость к воздействию химических веществ	Очень высокие
Скорость сушки	Очень высокие
Ударопрочность	Очень высокие
Устойчивость к поломке	Очень высокие
Устойчивость к царапанию	Очень высокие
Устойчивость к образованию пятен	Очень высокие
Термостойкость	от -40° до + 90° С±



Использование в тележке с подогревом не рекомендуется.

Если вы пользуетесь оборудованием для термохимической дезинфекции, пожалуйста, свяжитесь с нами. Мы поможем вам выбрать поднос, подходящий к условиям эксплуатации на вашем предприятии.

## РЕКОМЕНДУЕМОЕ ПРИМЕНЕНИЕ

### Частая, интенсивная эксплуатация

- Больницы
- Школы
- Университеты
- Походные кухни, кафетерии, предприятия самообслуживания
- Военные кухни и столовые
- Обслуживание в номерах гостиниц

Поставляются только из компании Cambro European Logistics (CEL) (Германия).

Минимальный заказ несладких позиций: 288 из продуктов животноводства.

## «СКЛАДСКИЕ АРТИКУЛЫ И ЦВЕТА НА ЕВРОПЕЙСКОМ СКЛАДЕ»

VTС3343Т, VTС3646Т, VTС3253Т, VTС3753Т: (F86), (F89), (F91)  
VTС3343ТNS, VTС3646ТNS: (F86), (F89), (F91)  
VTСТ3343Т, VTСТ3646Т: (110)

Светлый дуб (F86)

Коричневый дуб (F87)

Красильный дуб (F88)

Светло-оливковый (F89)

Коричнево-оливковый (F90)

Серый дуб (F91)

Черный матовый (110)

КОД	РАЗМЕРЫ	ШТ. В КАЖД. УПАКОВКЕ
Century текстурированные с гладкой поверхностью		
VTС3343Т	33 x 43 cm	12
VTС3646Т	35,5 x 45,7	12
VTС3253Т	32,5 x 53	12
VTС3753Т	37 x 53	12



КОД	РАЗМЕРЫ	ШТ. В КАЖД. УПАКОВКЕ
Century текстурированные прозрачные с нескользящей поверхностью		
VTС3343ТNS	33 x 43 cm	12
VTС3646ТNS	35,5 x 45,7	12
VTС3253ТNS	32,5 x 53	12
VTС3753ТNS	37 x 53	12



КОД	РАЗМЕРЫ	ШТ. В КАЖД. УПАКОВКЕ
Century Tread текстурированные с нескользящей поверхностью		
VTСТ3343Т	33 x 43 cm	12
VTСТ3646Т	35,5 x 45,7	12
VTСТ3253Т	32,5 x 53	12
VTСТ3753Т	37 x 53	12



Цвет: Черный матовый (110).



# ПОДНОСЫ CENTURY™ FUN — ПРИДАЙТЕ СТОЛУ ЖИВОПИСНЫЙ ВИД С ПОМОЩЬЮ ПЕСТРЫХ ПОДНОСОВ

## СВОЙСТВА

Материал	Подносы Versa	Подносы Versa Lite
Поверхность	Гладкая	Гладкая
Характеристики	Очень высокие	Очень высокие
Выступы для укладки в стопы	Да	Да
Пригодность к машинной мойке	Пригодны к частой мойке	Пригодны к нормальной мойке
Устойчивость к воздействию химических веществ	Очень высокие	Высокая
Скорость сушки	Очень высокие	Очень высокие
Ударопрочность	Очень высокие	Высокая
Устойчивость к поломке	Очень высокие	Высокая
Устойчивость к царапанию	Очень высокие	Высокая
Устойчивость к образованию пятен	Очень высокие	Высокая
Термостойкость	от -40° до +90° С†	от -40° до +90° С†

†Использование в тележке с подогревом не рекомендуется.

Индивидуализация дизайна: см. стр. 208.

\* Индивидуализация дизайна, термостойкость: 90°С.



## РЕКОМЕНДУЕМОЕ ПРИМЕНЕНИЕ

Частая, интенсивная эксплуатация

- Больницы
- Школы
- Университеты
- Походные кухни, кафетерии, предприятия самообслуживания
- Военные кухни и столовые

Поставляются только из компании Cambro European Logistics (CEL) (Германия).

Минимальный заказ нескладских позиций: 120 штук.

## Индивидуализация дизайна

Возможно выполнить индивидуальное оформление в любом из цветов системы PMS по вашему выбору.

Минимальное количество: 120 штук.

См. процедуру индивидуального оформления и перечень доступных цветов в разделе "Индивидуальное оформление".

За помощью обращайтесь к представителю компании Cambro.

Упрочненные углы из полиэстера гарантируют оптимальную защиту углов и кромок.

VT3646C



Выступы обеспечивают устойчивое хранение подносов в стопах и необходимую циркуляцию воздуха.

Пространство между подносами обеспечивает циркуляцию воздуха для быстрой сушки и идеальной укладки.

«Малина» на белом фоне (F02)

«Жемчужно-серый» на белом фоне (F04)

Светлый дуб (F86)

Коричнево-оливковый (F90)

Подносы Century Fun предназначены для интенсивного использования. Подносы Century Fun обладают высокой стойкостью к царапинам и химическим веществам, образованию пятен и надломов. Подберите подносы по цвету к интерьеру (посуде, мебели, стенам и т. п.).

КОД	РАЗМЕРЫ	ШТ. В КАЖД. УПАКОВКЕ
<b>Подносы Versa</b>		
VT1418	35,5 x 45,7 cm	12
VT3343C	33 x 43	12
VT3646C	35,5 x 45,7	12
<b>Подносы Versa Lite</b>		
VL1418	35,5 x 45,7	12
VL3343C	33 x 43	12
VL3646C	35,5 x 45,7	12

«СКЛАДСКИЕ АРТИКУЛЫ И ЦВЕТА НА ЕВРОПЕЙСКОМ СКЛАДЕ»

VL3646C: (F02), (F04), (F86)

# ПОДНОСЫ VERSA - ECOLOGIC SERIES

## СВОЙСТВА

Материал	Натуральный материал + полиэстер
Поверхность	Гладкая
Характеристики	Очень высокие
Выступы для укладки в стопы	Да
Пригодность к машинной мойке	Пригодны к частой мойке
Устойчивость к воздействию химических веществ	Очень высокая
Скорость сушки	Очень высокая
Ударопрочность	Очень высокая
Устойчивость к поломке	Очень высокая
Устойчивость к царапанию	Очень высокая
Устойчивость к образованию пятен	Очень высокая
Термостойкость	от -40° до + 140° C†



HASAR  
GARANTISI

†İstimali arabalarda kullanımı tavsiye edilmez.

## РЕКОМЕНДУЕМОЕ ПРИМЕНЕНИЕ

### Частая, интенсивная эксплуатация

- Больницы
- Школы
- Университеты
- Походные кухни, кафетерии, предприятия самообслуживания
- Военные кухни и столовые

Поставляются только из компании Cambro European Logistics (CEL) (Германия).

Минимальный заказ несладких позиций: 240 из продуктов животноводства.

## Экологически безвредные



## Цвета подносов



A27  
«Светло-серый»

A86  
«Терраццо»

КОД	РАЗМЕРЫ
<b>Подносы Versa – глубокие</b>	
VTE1418	35,5 x 45,7 cm
VTE3343	33 x 43
<b>Подносы Versa – неглубокие</b>	
VTE3253	32,5 x 53
VTE3753	37 x 53
<b>Подносы Versa: низкопрофильный дизайн</b>	
VTE3646C	35,5 x 45,7
<b>Подносы Versa с плоской кромкой</b>	
GRE0540	34,4 x 46
GRE3980	37 x 53
GRE4002	32,5 x 53
GRE4004	32,5 x 53

Шт. в упаковке: 12 \*С армированными углами для автоматической укладки на конвейерную ленту посудомоечной машины. \*\*Шероховатая поверхность препятствует скольжению посуды.

# ПОДНОСЫ VERSA PLUS

## СВОЙСТВА

Материал	SMC: усиленный стекловолокном полиэфир с высокими характеристиками
Поверхность	Гладкая
Характеристики	Очень высокие
Выступы для укладки в стопы	Да
Пригодность к машинной мойке	Пригодны к частой мойке
Устойчивость к воздействию химических веществ	Очень высокая
Скорость сушки	Очень высокая
Ударопрочность	Очень высокая
Устойчивость к поломке	Очень высокая
Устойчивость к царапанию	Очень высокая
Устойчивость к образованию пятен	Очень высокая
Термостойкость	от -40° до + 140° C†



ПРОПОРЦИОНАЛЬНО

†Использование в тележке с подогревом не рекомендуется.

## РЕКОМЕНДУЕМОЕ ПРИМЕНЕНИЕ

### Частая, интенсивная эксплуатация

- Больницы
- Школы
- Университеты
- Походные кухни, кафетерии, предприятия самообслуживания
- Военные кухни и столовые

Поставляются только из компании Cambro European Logistics (CEL) (Германия).

Минимальный заказ несладких позиций: 240 из продуктов животноводства.

«СКЛАДСКИЕ АРТИКУЛЫ И ЦВЕТА НА ЕВРОПЕЙСКОМ СКЛАДЕ»

VT3646C, GP1070, GP4002, GP4004, VT1418: (S60)

## Долговечные



## Цвет подносов



S60  
Черный

КОД	РАЗМЕРЫ
<b>Подносы Versa – глубокие</b>	
VT1418	35,5 x 45,7 cm
VT3343	33 x 43
<b>Подносы Versa – неглубокие</b>	
VT2632	32,5 x 26,5
VT3253	32,5 x 53
VT3753	37 x 53
<b>Подносы Versa: низкопрофильный дизайн</b>	
VT3646C	35,5 x 45,7
<b>Подносы Versa с плоской кромкой</b>	
GP1070	32,5 x 26,5
GP3980	37 x 53
GP4002	32,5 x 53
GP4004	32,5 x 53

Шт. в упаковке: 12 \*С армированными углами для автоматической укладки на конвейерную ленту посудомоечной машины. \*\*Шероховатая поверхность препятствует скольжению посуды.

# ПОДНОСЫ VERSA ИЗ ПОЛИЭФИРНОГО ВОЛОКНА С ГЛАДКОЙ ПОВЕРХНОСТЬЮ

## СВОЙСТВА

Материал	SMC: усиленный стекловолокном полиэфир с высокими характеристиками
Поверхность	Гладкая
Характеристики	Очень высокие
Выступы для укладки в стопы	Да
Пригодность к машинной мойке	Пригодны к частой мойке
Устойчивость к воздействию химических веществ	Очень высокая
Скорость сушки	Очень высокая
Ударопрочность	Очень высокая
Устойчивость к поломке	Очень высокая
Устойчивость к царапанию	Очень высокая
Устойчивость к образованию пятен	Очень высокая
Термостойкость*	от -40° до + 140°С ‡



ПРО-ПОР-ЦИОНАЛЬНО

‡Использование в тележке с подогревом не рекомендуется.

Индивидуализация дизайна: см. стр. 208.

\*Индивидуализация дизайна, термостойкость: 90°С.

## РЕКОМЕНДУЕМОЕ ПРИМЕНЕНИЕ

Частая, интенсивная эксплуатация

- Больницы
- Школы
- Университеты
- Походные кухни, кафетерии, предприятия самообслуживания
- Военные кухни и столовые



Глубокие

Неглубокие

## «СКЛАДСКИЕ АРТИКУЛЫ И ЦВЕТА НА ЕВРОПЕЙСКОМ СКЛАДЕ»

VT1418, VT2632: (A72), (A83)

VT3253: (A72), (A83), (A86)

VT3343, VT3646C: (A72)

Минимальный заказ нескладских позиций: 120 штук.



Низкопрофильный дизайн

С плоской кромкой

Поставляются только из компании Cambro European Logistics (CEL) (Германия).

КОД	РАЗМЕРЫ	ШТ. В КАЖД. УПАКОВКЕ
<b>Подносы Versa – глубокие</b>		
VT1216	30,5 x 41,5 cm	12
VT1418	35,5 x 45,7	12
VT1418TR – Трапецевидные	35,5 x 45,7	12
VT1520	38 x 51,5	12
VT1520TR – Трапецевидные	38 x 51,5	12
VT3343	33 x 43	12

## Подносы Versa – глубокие



КОД	РАЗМЕРЫ	ШТ. В КАЖД. УПАКОВКЕ
<b>Подносы Versa – неглубокие</b>		
VT2632	32,5 x 26,5 cm	12
VT3253	32,5 x 53	12
VT3753	37 x 53	12
VT3853	37,5 x 53	12

## Подносы Versa – неглубокие



КОД	РАЗМЕРЫ	ШТ. В КАЖД. УПАКОВКЕ
<b>Подносы Versa: низкопрофильный дизайн</b>		
VT3646C	35,5 x 45,7 cm	12
VT3343C	33 x 43	12

## Подносы Century™ Versa – низкопрофильный дизайн



VT3646C

Новаторский низкопрофильный дизайн кромок и углов увеличивает полезную площадь поверхности подноса и делает поднос более удобным для пользователей во время еды.



# ПОДНОСЫ VERSA ИЗ ПОЛИЭФИРНОГО ВОЛОКНА С ГЛАДКОЙ ПОВЕРХНОСТЬЮ

КОД	РАЗМЕРЫ	ШТ. В КАЖД. УПАКОВКЕ
<b>Подносы Versa с плоской кромкой</b>		
GP0540*	46 x 34,4 cm	12
GP1070*	32,5 x 26,5	12
GP1080*	37 x 26,5	12
GP3074	45 x 32	12
GP3788	39 x 51	12
GP3980*	53 x 37	12
GP4002*	53 x 32,5	12
GP4004**	53 x 32,5	12
GP4701	42,5 x 32,5	12
GP4709	46 x 32,5	12
GP4856*	34,5 x 23	12

\*С армированными углами для автоматической укладки на конвейерную ленту посудомоечной машины.

\*\*Шероховатая поверхность препятствует скольжению посуды. Не поставляется с узором A72.

## «СКЛАДСКИЕ АРТИКУЛЫ И ЦВЕТА НА ЕВРОПЕЙСКОМ СКЛАДЕ»

GP0540: (A22), (A83), GP1070, GP4709: (A27), GP3980, GP4210: (A86)

GP4002: (A27), (A72), (A83), GP4701: (A33)

Минимальный заказ нескладских позиций: 120 штук.

КОД	РАЗМЕРЫ	ШТ. В КАЖД. УПАКОВКЕ
<b>Подносы Versa для кафе</b>		
GP55653	40 x 27 cm	12
GP55702	26 x 20	12
GP55703	29 x 21	12

Поставляются только из компании Cambro European Logistics (CEL) (Германия).

КОД	РАЗМЕРЫ	ШТ. В КАЖД. УПАКОВКЕ
<b>Компактные подносы Versa</b>		
GP4210 – Трапециевидные	48 x 34 cm	12
GP4410 – Трапециевидные	32,5 x 42,5	12
GP4853	42,4 x 32,5	12

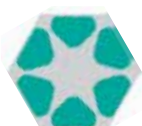

Для шестиугольных столов со стороной 70 см GP4210



Для квадратных столов 80 x 80 см GP4210



Для круглых столов диам. 135 см GP4853



Для квадратных столов 95 x 95 см GP4853

## Подносы Versa с плоской кромкой



## Цвета подносов

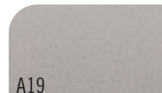

A19  
Серый цвет Pebbled\*

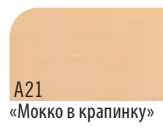

A21  
«Мокко в крапинку»



A22  
«Сахара»

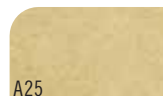

A25  
«Волшебный желтый»

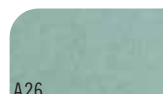

A26  
«Волшебный мятно-зеленый»

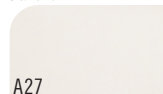

A27  
«Светло-серый»

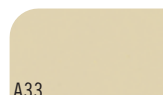

A33  
«Жемчужно-белый»



A36  
«Синий в крапинку»



A72  
«Угольно-черный»



A83  
«Гранит»



A86  
«Терраццо»

## Подносы Versa для кафе



## Компактные подносы Versa



Подносы Versa VT/GP из полиэфирного волокна не рекомендуется использовать в тележках с подогревом. С любыми вопросами, относящимися к предусмотренному или какому-либо специализированному применению подносов обращайтесь в отдел обслуживания клиентов компании Cambro или компании Presswerk Köngen GmbH. Компания Cambro предоставит вам четкие инструкции по надлежащему использованию подносов, соблюдение которых позволит вам максимально продлить срок эксплуатации нашей продукции.

\*На изделиях серый цвет pebbled A19 и угольно-черного A72 при ненадлежащем использовании могут появиться царапины.

# ПОДНОСЫ VERSA LITE ИЗ ПОЛИЭФИРНОГО ВОЛОКНА С ГЛАДКОЙ ПОВЕРХНОСТЬЮ

## СВОЙСТВА

Материал	SMC: усиленный стекловолокном полиэфир со стандартными характеристиками
Поверхность	Гладкая
Характеристики	Очень высокие
Выступы для укладки в стопы	Да
Пригодность к машинной мойке	Пригодны к нормальной мойке
Устойчивость к воздействию химических веществ	Высокая
Скорость сушки	Очень высокие
Ударопрочность	Высокая
Устойчивость к поломке	Высокая
Устойчивость к царапанию	Высокая
Устойчивость к образованию пятен	Высокая
Термостойкость*	от -40° до +130° C†



ПРОПОРЦИОНАЛЬНО

†Использование в тележке с подогревом не рекомендуется.

Индивидуализация дизайна: см. стр. 208.

\*Индивидуализация дизайна, термостойкость: 90°С.

## РЕКОМЕНДУЕМОЕ ПРИМЕНЕНИЕ

Умеренно интенсивная эксплуатация в условиях экономии средств

- Школы
- Университеты
- Походные кухни, кафетерии, предприятия самообслуживания
- Военные кухни и столовые
- Обслуживание в номерах гостиниц

Поставляются только из компании Cambro European Logistics (CEL) (Германия).

## «СКЛАДСКИЕ АРТИКУЛЫ И ЦВЕТА НА ЕВРОПЕЙСКОМ СКЛАДЕ»

GL0540: (A22), GL1070: (A27), GL3980: (A20)  
GL4002: (A20), (A83), (A86)

Минимальный заказ нескладских позиций: 120 штук.



Глубокие

Неглубокие



С плоской кромкой

С плоской кромкой



Низкий профиль  
Плоские кромки

КОД	РАЗМЕРЫ
Подносы Versa с плоской кромкой	
GL0540†	46 x 34,4 cm
GL1070†	32,5 x 26,5
GL1080†	37 x 26,5
GL3074	45 x 32
GL3980†	53 x 37
GL4002†	53 x 32,5
GL4060	40 x 60
GL4701	42,5 x 32,5

Шт. в кажд. упаковке: 12

†С армированными углами для автоматической укладки на конвейерную ленту посудомоечной машины.

## Подносы Versa с плоской кромкой



GL4002

## Компактные подносы Versa

КОД	РАЗМЕРЫ
Компактные подносы Versa	
GL4210 – Трапециевидные	48 x 34 cm

Шт. в кажд. упаковке: 12

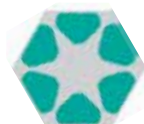

Для шестиугольных столов со стороной 70 cm  
GL4210



Для квадратных столов 80 x 80 cm  
GL4210



GL4210

# ПОДНОСЫ VERSA LITE ИЗ ПОЛИЭФИРНОГО ВОЛОКНА С ГЛАДКОЙ ПОВЕРХНОСТЬЮ

КОД	РАЗМЕРЫ
Компактные подносы Versa	
VL1014	27 x 35 cm
VL1216	30,5 x 41,5
VL3343	33 x 43
VL1418	35,5 x 45,7
VL1418TR – Трапецевидные	35,5 x 46
VL1520	38 x 51,5
VL1520TR – Трапецевидные	38 x 51,5

Шт. в кажд. упаковке: 12

КОД	РАЗМЕРЫ
Подносы Versa – Низкопрофильные подносы с плоскими кромками	
GL220P	32,5 x 53 cm
GL210P	37 x 53

Шт. в кажд. упаковке: 12

КОД	РАЗМЕРЫ
Подносы Versa – Неглубокие	
VL2632	32,5 x 26,5 cm
VL3253	32,5 x 53
VL3753	37 x 53

Шт. в кажд. упаковке: 12

КОД	РАЗМЕРЫ
Низкопрофильные подносы Versa	
VL3646C	35,5 x 45,7 cm
VL3343C	33 x 43

Шт. в кажд. упаковке: 12



Новаторский низкопрофильный дизайн кромок и углов увеличивает полезную площадь поверхности подноса и делает поднос более удобным для пользователей во время еды.

## Глубокие подносы Versa



VL1418

Поставляются только из компании Cambro European Logistics (CEL) (Германия).

### «СКЛАДСКИЕ АРТИКУЛЫ И ЦВЕТА НА ЕВРОПЕЙСКОМ СКЛАДЕ»

VL1418: (A20), (A21), (A22), (A27), (A86)  
VL3253: (A20), (A86), VL3343: (A20), (A21)  
VL3343C: (A20), VL3646C: (A27), VL1014: (A20), (A27)

Минимальный заказ нескладских позиций: 120 штук.

## Подносы Versa – Низкопрофильные подносы с плоскими кромками



## Подносы Versa – Неглубокие



## Цвета подносов



A20  
«Дымчатый в крапинку»

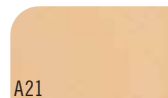

A21  
«Мокко в крапинку»



A22  
«Сахара»

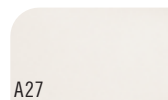

A27  
«Светло-серый»

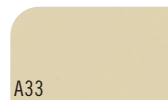

A33  
«Жемчужно-белый»



A83  
«Гранит»



A86  
«Терраццо»

## Низкопрофильные подносы Versa





# ПОДНОСЫ VERSA LITE ИЗ ПОЛИЭФИРА С ШЕРОХОВАТОЙ РЕЗИНОВОЙ ПОВЕРХНОСТЬЮ

## СВОЙСТВА

Материал	SMC: усиленный стекловолокном полиэфир со стандартными характеристиками + резиновая шероховатая поверхность
Поверхность	Резиновое шероховатое покрытие
Характеристики	Очень высокие
Выступы для укладки в стопы	Да
Пригодность к машинной мойке	Пригодны к нормальной мойке
Устойчивость к воздействию химических веществ	Высокая
Скорость сушки	Очень высокая
Ударопрочность	Высокая
Устойчивость к поломке	Высокая
Устойчивость к царапанию	Высокая
Устойчивость к образованию пятен	Высокая
Термостойкость	от -40° до +100° С†



ПРОПОРЦИОНАЛЬНО

†Использование в тележке с подогревом не рекомендуется.

## РЕКОМЕНДУЕМОЕ ПРИМЕНЕНИЕ

Умеренно интенсивная эксплуатация в условиях экономии средств

- Обслуживание банкетов
- Рестораны, кафе
- Бары, клубы
- Развозка блюд по заказу
- Пивные

Поставляются только из компании Cambro European Logistics (CEL) (Германия) и Cambro Özay (Bulgaria).

Минимальный заказ нескладских позиций: 120 штук.

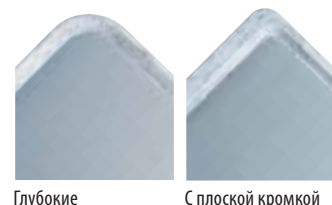

Глубокие

С плоской кромкой

«СКЛАДСКИЕ АРТИКУЛЫ И ЦВЕТА НА ЕВРОПЕЙСКОМ СКЛАДЕ»

GL4002RNS: (A83)



КОД	ДИАМ./РАЗМЕРЫ	ШТ. В КАЖД. УПАКОВКЕ
<b>Глубокие подносы Versa</b>		
VL1418RNS	35,5 x 45,7 cm	12
<b>Подносы Versa с плоской кромкой</b>		
GL1070RNS*	32,5 x 26,5	12
GL4002RNS*	53 x 32,5	12
GL3980RNS*	53 x 37	12
<b>Подносы Versa для кафе</b>		
VL2129RNS	21 x 29	12
VL3200RNS	ø 32	12
VL3600RNS	ø 36	12

\*С армированными углами для автоматической укладки на конвейерную ленту посудомоечной машины.

Узоры и фоновые цвета подносов:

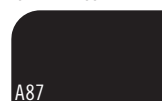

A87

Черный

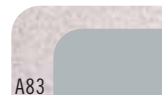

A83

Серый на гранитном фоне

## ПОДНОСЫ CAMTRAYS® DÉCOR SERIES

New!

- Текстурированная поверхность «под дерево» создает видимость реальной древесины.
- Долговечность классических подносов Camtray.
- Идеально подходит для высококлассного корпоративного питания, ресторанов, буфетов, школ, фудкортов и больницы.
- Персонализируйте всю поверхность подноса или ее часть полноцветным логотипом или рисунком.
- Пригоден для мойки в промышленных посудомоечных машинах.

Цвета: Стоунвош серый (810), Угольный серый (815), Светлый оливковый (820), Темный дубовый (825), Светлый дубовый (830).

Персонализация при минимальном заказе в 144 подноса.



Стоунвош серый (810)

Угольный серый (815)

Светлый оливковый (820)

КОД	РАЗМЕРЫ	ШТ. В КАЖД. УПАКОВКЕ
1216DC	30,5 x 41,5 cm	12
1418DC	35,5 x 45,7	12
1520DC	38 x 51	12

## ПОДНОСЫ CAMTRAYS DÉCOR SERIES EPICSTREAD™

- Дизайн и текстура Décor Series и нескользящая поверхность EpicTread
- Отлично подходит для активно работающих буфетов, предотвращает проливание и рассыпание блюд и напитков.
- Отличное решение для пищевого обслуживания в больнице, которое позволяет предоставить пациенту красивый поднос без использования бумажного коврика.
- Персонализируйте всю поверхность подноса или ее часть полноцветным логотипом или рисунком.
- Пригоден для мойки в промышленных посудомоечных машинах.

Цвета: Стоунвош серый (810), Угольный серый (815), Светлый оливковый (820), Темный дубовый (825), Светлый дубовый (830).

Персонализация при минимальном заказе в 144 подноса.



Темный дубовый (825)

Светлый дубовый (830)

КОД	РАЗМЕРЫ	ШТ. В КАЖД. УПАКОВКЕ
1216DCSET	30,5 x 41,5 cm	12
1418DCSET	35,5 x 45,7	12
1520DCSET	38 x 51	12

# ПОДНОСЫ САМТРАУ® ИЗ СТЕКЛОПЛАСТИКА С ГЛАДКОЙ ПОВЕРХНОСТЬЮ

## СВОЙСТВА

Материал	Многослойный стеклопластик + полиэфирная смола
Поверхность	Гладкая
Характеристики	Очень высокие
Выступы для укладки в стопы	Да
Пригодность к машинной мойке	Пригодны к частой мойке
Устойчивость к воздействию химических веществ	Высокая
Скорость сушки	Очень высокая
Ударопрочность	Очень высокая
Устойчивость к поломке	Очень высокая
Устойчивость к царапанию	Очень высокая
Устойчивость к образованию пятен	Очень высокая
Термостойкость	от -10° до +100° С†

† Все стандартные цвета и узоры.

Δ Все стандартные цвета и узоры, кроме узора «Салфеточка».

\*Заказное изделие, нет на складе — возврату не подлежит.



‡Использование в тележке с подогревом не рекомендуется. Индивидуализация дизайна: см. стр. 208.

## РЕКОМЕНДУЕМОЕ ПРИМЕНЕНИЕ

Частая, интенсивная эксплуатация

- Больницы
- Школы
- Университеты
- Походные кухни, кафетерии, предприятия самообслуживания
- Военные кухни и столовые
- Обслуживание в номерах гостиниц

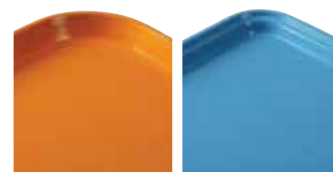

Глубокие

Неглубокие

## «СКЛАДСКИЕ АРТИКУЛЫ И ЦВЕТА НА ЕВРОПЕЙСКОМ СКЛАДЕ»

1216: (204)



КОД	РАЗМЕРЫ	ШТ. В КАЖД. УПАКОВКЕ
<b>Прямоугольные - Глубокие</b>		
810†	20,5 x 25 cm	12
915†	22 x 38	12
926*†	22,5 x 65 x 2,5	12
1014†	Сделано в США/Китае 27 x 35	12
1015*Δ	26 x 38	24
1116*Δ	27,5 x 40,5	24
1216†	Сделано в США/Китае 30,5 x 41,5	12
1313†	33 x 33	12
1318*†	32 x 45 x 3	12
1418†	Сделано в США/Китае 35,5 x 45,7	12
1520†	Сделано в США/Китае 38 x 51,5	12
1622†	40,5 x 56	12
16225*†	42 x 57	12
1826†	45,5 x 65,5	6
<b>Прямоугольные неглубокие подносы</b>		
46†	11 x 15	12
57*†	12,5 x 18	12
2025*†	53 x 65	6
3253	Сделано в США/Китае 32 x 53	12





# ПОДНОСЫ CAMTRAY® ИЗ СТЕКЛОПЛАСТИКА С ГЛАДКОЙ ПОВЕРХНОСТЬЮ

КОД	РАЗМЕРЫ	ШТ. В КАЖД. УПАКОВКЕ
<b>Глубокие прямоугольные подносы метрических размеров</b>		
3242	31,9 x 41,9 cm	12
3853*	37,5 x 53	12
<b>Неглубокие прямоугольные подносы метрических размеров</b>		
2632*	26,5 x 32,5	12
3046*	30 x 46	12
3343	33 x 43	12
3753*	37 x 53	12
<b>Подносы Camtrays® с ручками</b>		
1418Н*❖	35,5 x 45,7	12
1520Н*❖	38 x 51,5	12

## Прямоугольные подносы метрических



\*Заказное изделие, нет на складе – возврату не подлежит.

❖ Выпускаются только в цветах группы I.

Модели 1418Н и 1520Н выпускаются только в цветах группы I и защищены пропорциональной гарантией от заводских дефектов сроком на 2 года.

Зарегистрировано Национальным санитарным фондом только для непрямого контакта с пищей.

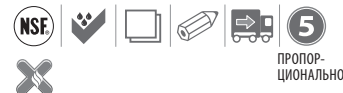

## Подносы Camtrays с ручками



Индивидуализация дизайна: см. стр. 208. Для моделей 1418Н и 1520Н применяется только четырехцветная печать. см. подробнее в разделе «Индивидуализация дизайна» о подносах из стекловолокна.

**«СКЛАДСКИЕ АРТИКУЛЫ И ЦВЕТА НА ЕВРОПЕЙСКОМ СКЛАДЕ»**

3242: (110)



## Трапецевидные



† Все стандартные цвета и узоры.

Δ Все стандартные цвета и узоры, кроме узора «Салфеточка».

\*Заказное изделие, нет на складе — возврату не подлежит.

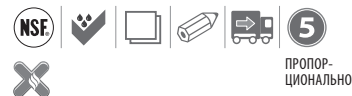

КОД	ДИАМ./ РАЗМЕРЫ	ШТ. В КАЖД. УПАКОВКЕ
<b>Глубокие трапецевидные подносы</b>		
1418TR*†	35,5 x 45,7 cm	12
1422TR*†	35,5 x 56	12
<b>Неглубокие трапецевидные подносы</b>		
1520TR*†	37 x 49,5	12
<b>Неглубокие овальные подносы</b>		
2500*Δ	49 x 61	6
2700*Δ	56 x 68,5	6
<b>Глубокие круглые подносы</b>		
900*Δ	∅ 23	12
1000*Δ	∅ 25,5	12
1100Δ	∅ 28	12
1200*Δ	∅ 30,5	12
1300*Δ	∅ 33	12
1400Δ	∅ 35,5	12
1600Δ	∅ 40,5	12
<b>Неглубокие круглые подносы</b>		
1550*Δ	∅ 40,5	12
1950*Δ	∅ 49,5	12

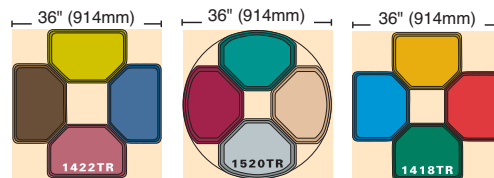

## Овальные и Круглые

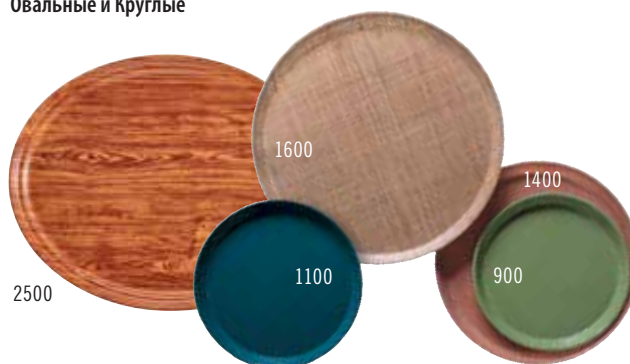

# ЦВЕТА ПОДНОСОВ SAMTRAY® ГРУППЫ I

Цвета приводятся в последовательности, соответствующей английскому алфавиту. См. также перечень цветов по номерам на следующей странице.

 123 Амазонский синий	 101 «Древний пергамент»	 513 Лаврово-коричневый	 110 Черный	 409 Розоватый
 116 Бразильский коричневый	 522 Вино-бордовый	 521 Красный «Самбро»	 537 Желтый «Камея»	 505 Вишнево-красный
 220 Цитрусовый оранжевый	 538 Сливочный белый	 117 Темно-персиковый	 104 Пустынный бронзовый	 514 Золотой песок
 221 Насыщенный красный	 551 Виноградный	 105 Голубой «Горизонт»	 429 Зеленовато-лимонный	 536 Празднично-лимонный
 106 Светло-персиковый	 113 «Лайм»	 504 Горчичный	 428 Оливково-зеленый	 222 Оранжевый «Шик»
 107 Жемчужно-серый	 410 Малиново-сливочный	 501 Насыщенный ржавый	 518 Голубой «Яйцо малиновки»	 119 Шервудский зеленый
 510 «Красный сигнал»	 177 Небесно-голубой	 401 Синеvато-серый	 508 Замшево-коричневый	 199 Серо-коричневый
 414 Лазоревый	 171 Тосканский золотой	 148 Белый		

В процессе печати каталога цвета могут быть переданы неточно.  
За образцами цветов обращайтесь в фирму Cambro или к ее представителю.

## УЗОРЫ ПОДНОСОВ САМТРАУ® ГРУППЫ I

### «Галактика»

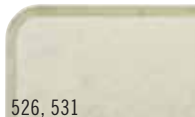

526, 531  
«Древний пергамент»  
(523 золотой, 531 серебряный)

### «Водоворот»



270  
Черный и золотой NR



277  
Серый NR

### «Салфеточка»



241  
«Древний пергамент» NR

### «Абстрактный»



214  
Бронзовый NR



215  
Серый NR

NR Подносы возврату не подлежат.



## ТЕКСТУРЫ ПОДНОСОВ САМТРАУ ГРУППЫ III

### «Дерево»



308  
«Бирманский тик» NR



304  
«Сельский дуб» NR



301  
«Темное плетение» NR



309  
«Яванский тик» NR

### «Полотно»



329  
«Тоффи» NR



302  
«Светлое плетение» NR



303  
«Светлый брус» NR



307  
«Светлый вяз» NR



204  
«Ротанг» NR

NR Подносы возврату не подлежат.

## ЦВЕТА ПОДНОСОВ САМТРАУ ГРУППЫ I: ПЕРЕЧЕНЬ ПО НОМЕРАМ

«Древний пергамент» (101),  
«Пустынный бронзовый» (104),  
«Голубой горизонт» (105),  
светло-персиковый (106),  
жемчужно-серый (107),  
черный (110), лайм (113),  
«Бразильский коричневый» (116),  
темно-персиковый (117),  
«Шервудский зеленый» (119),

«Амазонский синий» (123), белый (148),  
«Тосканский золотой» (171),  
небесно-голубой (177),  
серо-коричневый (199),  
«Цитрусовый оранжевый» (220),  
насыщенный красный (221),  
«Оранжевый шик» (222),  
синевато-серый (401), розоватый (409),  
малиново-сливочный (410),

лазоревый (414),  
оливково-зеленый (428),  
зеленовато-лимонный (429),  
насыщенный ржавый (501),  
горчичный (504),  
вишнево-красный (505),  
замшево-коричневый (508),  
«Красный сигнал» (510),  
лаврово-коричневый (513),

«Золотой песок» (514),  
голубой «Яйцо малиновки» (518),  
красный «Самбро» (521),  
винно-бордовый (522),  
празднично-лимонный (536),  
желтый «Камея» (537),  
сливочный белый (538),  
виноградный (551).

В процессе печати каталога цвета могут быть переданы неточно.  
За образцами цветов обращайтесь в фирму Cambro или к ее представителю.



# ПОДНОСЫ EPICSTREAD™

## СВОЙСТВА

Материал	Стекловолоконные слои + нескользящая водоотталкивающая поверхность
Поверхность	Шероховатая
Характеристики	Высокие
Выступы для укладки в стопы	Да
Пригодность к машинной мойке	Пригодны к нормальной мойке
Устойчивость к воздействию химических веществ	Высокая
Скорость сушки	Высокая
Ударопрочность	Высокая
Устойчивость к поломке	Высокая
Устойчивость к царапанию	Высокая
Устойчивость к образованию пятен	Высокая
Термостойкость	от -10° до +90° С±



Использование в тележке с подогревом не рекомендуется.  
Сделано в Китае

## РЕКОМЕНДУЕМОЕ ПРИМЕНЕНИЕ

Не слишком интенсивная эксплуатация там, где важен стиль обслуживания, а частая мойка не требуется

- Обслуживание банкетов
- Рестораны, кафе
- Бары, клубы
- Развозка блюд по заказу
- Пивные



1600ET



1520ET

Черный (110)

Темно-коричневый (167)

Темно-зеленый (206)

Темное бургундское вино (207)

Испанский голубой (503)

Красный «Cambro» (521)

КОД	ДИАМ./РАЗМЕРЫ	ШТ. В КАЖД. УПАКОВКЕ
<b>Прямоугольные подносы</b>		
1014ET	27 x 35 cm	12
1216ET	30,5 x 41,5	12
1418ET	35,5 x 45,5	12
1520ET	38 x 51,5	12
<b>Круглые подносы</b>		
1400ET	ø 39	12
1600ET	ø 43,7	12



# ПОДНОСЫ ДЛЯ ДИЕТИЧЕСКОГО ПИТАНИЯ

## СВОЙСТВА

Материал	Многослойный стеклопластик + полиэфирная смола
Поверхность	Гладкая
Характеристики	Очень высокие
Выступы для укладки в стопы	Да
Пригодность к машинной мойке	Пригодны к частой мойке
Устойчивость к воздействию химических веществ	Высокая
Скорость сушки	Очень высокая
Ударопрочность	Очень высокая
Устойчивость к поломке	Высокая
Устойчивость к царапанию	Высокая
Устойчивость к образованию пятен	Очень высокая
Термостойкость	от -10° до +100° С±

‡Использование в тележке с подогревом не рекомендуется.

### РЕКОМЕНДУЕМОЕ ПРИМЕНЕНИЕ

#### Частая, интенсивная эксплуатация

- Больницы
- Школы
- Университеты
- Походные кухни, кафетерии, предприятия самообслуживания
- Военные кухни и столовые
- Обслуживание в номерах гостиниц

Все стандартные подносы гарантируются на один год.

\*Заказное изделие, нет на складе — возврату не подлежит.



ПРОПОРЦИОНАЛЬНО



Неглубокие



КОД	РАЗМЕРЫ	ШТ. В КАЖД. УПАКОВКЕ
<b>Неглубокие подносы для диетического питания</b>		
1216D*	30,5 x 41,5 cm	12
1219D*	30,5 x 48,3	12
1220D*	30,5 x 51	12
1222D*	30,5 x 56	12
1418D*	35,5 x 45,7	12
1520D*	38 x 51,3	12

# ПОДНОСЫ CAMBLITE®

## СВОЙСТВА

Материал	Многослойный стеклопластик + полиэфирная смола
Поверхность	Гладкая
Характеристики	Очень высокие
Выступы для укладки в стопы	Да
Пригодность к машинной мойке	Пригодны к частой мойке
Устойчивость к воздействию химических веществ	Высокая
Скорость сушки	Очень высокая
Ударопрочность	Очень высокая
Устойчивость к поломке	Высокая
Устойчивость к царапанию	Высокая
Устойчивость к образованию пятен	Очень высокая
Термостойкость	от -10° до +100° С±

‡Использование в тележке с подогревом не рекомендуется.

### РЕКОМЕНДУЕМОЕ ПРИМЕНЕНИЕ

#### Частая, интенсивная эксплуатация

- Больницы
- Школы
- Университеты
- Походные кухни, кафетерии, предприятия самообслуживания
- Военные кухни и столовые
- Обслуживание в номерах гостиниц

Цвета: «Красная роза» (163), желтый (145), зеленый (162), голубой (142), бронзовый (161), «Белая сталь» (676), «Красная сталь» (675), «Синяя сталь» (674), Черный (110).

Минимальный объем любого индивидуального заказа: 12 дюжин.



ПРОПОРЦИОНАЛЬНО

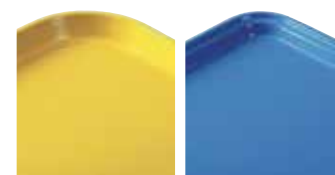

Глубокие

Неглубокие



КОД	РАЗМЕРЫ	ШТ. В КАЖД. УПАКОВКЕ
<b>Глубокие прямоугольные подносы</b>		
1014CL	27 x 35 cm	12
1216CL	30,5 x 41,5	12
1418CL	35,5 x 45,7	12
1520CL	38 x 51,5	12
1826CL	45,5 x 65,5	12
<b>Неглубокие прямоугольные подносы</b>		
3253CL	32,5 x 53	12

# ПОДНОСЫ ИЗ CAMWEAR®

## СВОЙСТВА

Материал	Camwear
Поверхность	Текстурированная
Характеристики	Очень высокие
Выступы для укладки в стопы	Да
Пригодность к машинной мойке	Пригодны к частой мойке
Устойчивость к воздействию химических веществ	Высокая
Скорость сушки	Очень высокая
Ударопрочность	Очень высокая
Устойчивость к поломке	Очень высокая
Устойчивость к царапанию	Очень высокая
Устойчивость к образованию пятен	Очень высокая
Термостойкость	от -40° до +99° C‡



‡Использование в тележке с подогревом не рекомендуется.

## РЕКОМЕНДУЕМОЕ ПРИМЕНЕНИЕ

Умеренно интенсивная эксплуатация в условиях экономии средств

- Школы
- Университеты
- Походные кухни, кафетерии, предприятия самообслуживания
- Военные кухни и столовые
- Рестораны быстрого обслуживания
- Буфеты, закулочные

1418CW, 1520CW, 1418TRCW Цвета: голубой (168), бежевый (133).

1520CWN Цвета: черный (110), Тонированный металл (485), Темно-клюквенный (488).

Зарегистрировано Национальным санитарным фондом только для непрямого контакта с пищей.

# ПОДНОСЫ CAMWEAR® С НЕСКОЛЬЗЯЩИМ ПОКРЫТИЕМ

## СВОЙСТВА

Материал	Camwear
Поверхность	Шероховатая
Характеристики	Очень высокие
Выступы для укладки в стопы	Да
Пригодность к машинной мойке	Пригодны к частой мойке
Устойчивость к воздействию химических веществ	Высокая
Скорость сушки	Очень высокая
Ударопрочность	Очень высокая
Устойчивость к поломке	Очень высокая
Устойчивость к царапанию	Высокая
Устойчивость к образованию пятен	Высокая
Термостойкость	от -40° до +82° C‡



‡Использование в тележке с подогревом не рекомендуется.

## РЕКОМЕНДУЕМОЕ ПРИМЕНЕНИЕ

Умеренно интенсивная эксплуатация в условиях экономии средств

- Школы / Университеты
- Походные кухни, кафетерии, предприятия самообслуживания
- Военные кухни и столовые
- Рестораны быстрого обслуживания
- Буфеты, закулочные
- Рестораны и кафе
- Пивные
- Обслуживание в номерах гостиниц
- Больницы

Цвета: черный (110), Тонированный металл (485), Темно-клюквенный (488).

Зарегистрировано Национальным санитарным фондом только для непрямого контакта с пищей.



КОД	РАЗМЕРЫ	ШТ. В КАЖД. УПАКОВКЕ
<b>Глубокие прямоугольные подносы</b>		
1418CW	35,5 x 45,7 cm	12
1520CW	38 x 51	12
<b>Глубокие прямоугольный с ручками</b>		
1520CWN	38 x 51	12
<b>Глубокие трапециевидные подносы</b>		
1418TRCW	35,5 x 45,7	12



черный (110)

Темно-клюквенный (488)

Тонированный металл (485)

КОД	РАЗМЕРЫ	ШТ. В КАЖД. УПАКОВКЕ
<b>Глубокие прямоугольные подносы</b>		
1418CWNS	35,5 x 45,7 cm	12
1520CWNS	38 x 51	12
<b>Глубокие прямоугольный с ручками</b>		
1418CWNSH	35,5 x 45,7	12
1520CWNSH	38 x 51	12







# ПОДНОСЫ SAMTREAD® ИЗ СТЕКЛОПЛАСТИКА С ШЕРОХОВАТОЙ РЕЗИНОВОЙ ПОВЕРХНОСТЬЮ

## СВОЙСТВА

Материал	Многослойный стеклопластик + полиэфирная смола + резиновое шероховатое покрытие
Поверхность	Резиновая шероховатая
Характеристики	Очень высокие
Выступы для укладки в стопы	Да
Пригодность к машинной мойке	Пригодны к частой мойке
Устойчивость к воздействию химических веществ	Высокая
Скорость сушки	Очень высокая
Ударопрочность	Очень высокая
Устойчивость к поломке	Высокая
Устойчивость к царапанию	Очень высокая
Устойчивость к образованию пятен	Высокая
Термостойкость	от -10° до +100°С‡

Расценки на подносы Samtread нестандартных цветов определяются в индивидуальном порядке.

\*Заказное изделие, нет на складе — возврату не подлежит.

Не для использования с нагретыми тележками.

Индивидуализация дизайна: см. размеры и подробности на стр. 209.



## РЕКОМЕНДУЕМОЕ ПРИМЕНЕНИЕ

Частая, интенсивная эксплуатация

- Обслуживание банкетов
- Рестораны, кафе
- Бары, клубы
- Развозка блюд по заказу
- Пивные



Глубокие

Неглубокие

## «СКЛАДСКИЕ АРТИКУЛЫ И ЦВЕТА НА ЕВРОПЕЙСКОМ СКЛАДЕ»

1014СТ, 1100СТ, 1216СТ, 1800СТ, 1826СТ, 2500СТ, 2900СТ, 3253СТ: (110)  
1400СТ, 1418СТ, 1600СТ, 2700СТ: (110), (138)



Неглубокие овальные подносы



КОД	ДИАМ./ РАЗМЕРЫ	ШТ. В КАЖД. УПАКОВКЕ
<b>Глубокие круглые подносы</b>		
900СТ*	ø 23 см	12
1100СТ	ø 28	12
1400СТ	ø 35,5	12
1600СТ	ø 40,5	12
1800СТ	ø 45	6
<b>Неглубокие круглые подносы</b>		
1550СТ*	ø 40,5	12
1950СТ*	ø 49,5	12
<b>Неглубокие овальные подносы</b>		
2500СТ	49 x 59	6
2700СТ	56 x 68,5	6
2900СТ	73,5 x 60	6
<b>Глубокие прямоугольные подносы</b>		
1014СТ*	27 x 35	12
1216СТ	30,5 x 41,5	12
1418СТ	35,5 x 45,7	12
1520СТ*	38 x 51,5	12
1622СТ*	40,5 x 56	12
1826СТ	45 x 65	6
<b>Прямоугольные подносы - Неглубокие</b>		
3253СТ	32,5 x 53	12

## Цвета подносов:



110

«Черный шелк»



138

«Хмельной загар»



# ПОДНОСЫ TREADLITE™

## СВОЙСТВА

Материал	Многослойный стеклопластик + полиэфирная смола + резиновой шероховатой поверхностью
Поверхность	Резиновая шероховатая
Характеристики	Высокие
Выступы для укладки в стопы	Да
Пригодность к машинной мойке	Пригодны к частой мойке
Устойчивость к воздействию химических веществ	Высокая
Скорость сушки	Высокая
Ударопрочность	Высокая
Устойчивость к поломке	Высокая
Устойчивость к царапанию	Высокая
Устойчивость к образованию пятен	Высокая
Термостойкость	от -10° до +80° С±



Использование в тележке с подогревом не рекомендуется.

## РЕКОМЕНДУЕМОЕ ПРИМЕНЕНИЕ

Умеренно интенсивная эксплуатация в условиях экономии средств

- Пивные
- Рестораны, кафе
- Бары, клубы

# ПОДНОСЫ POLYTREAD®

## СВОЙСТВА

Материал	Полипропилен + резиновой шероховатой поверхностью
Поверхность	Резиновая шероховатая
Характеристики	Высокие
Выступы для укладки в стопы	Да
Пригодность к машинной мойке	Пригодны к редкой мойке
Устойчивость к воздействию химических веществ	Высокая
Скорость сушки	Высокая
Ударопрочность	Высокая
Устойчивость к поломке	Высокая
Устойчивость к царапанию	Высокая
Устойчивость к образованию пятен	Высокая
Термостойкость	от -10° до +80° С±



Использование в тележке с подогревом не рекомендуется.

## РЕКОМЕНДУЕМОЕ ПРИМЕНЕНИЕ

Умеренно интенсивная эксплуатация в условиях экономии средств

- Пивные
- Рестораны, кафе
- Бары, клубы



Глубокие



### Цвета подносов:

110

«Черный шелк»

138

«Хмельной загар»



КОД	ДИАМ.	ШТ. В КАЖД. УПАКОВКЕ
Глубокие круглые подносы		
1400TL	ø 35,5 см	12
1600TL	ø 40,5	12



### Цвета подносов:

110

Черный

167

Коричневый

КОД	ДИАМ./ РАЗМЕРЫ	ШТ. В КАЖД. УПАКОВКЕ
Глубокие круглые подносы		
PT1100	ø 28 см	12
PT1400	ø 35,5	12
PT1600	ø 40,5	12
Глубокие прямоугольные подносы		
PT1014	27 x 34,5	24
PT1216	30 x 41,5	24
PT1418	36 x 46	12



## ДЕРЕВЯННЫЕ ПОДНОСЫ С ГЛАДКОЙ ПОВЕРХНОСТЬЮ

### СВОЙСТВА

Материал	Буковая фанера
Поверхность	Гладкая
Характеристики	Высокие
Выступы для укладки в стопы	Нет
Пригодность к машинной мойке	Пригодны к нормальной мойке
Устойчивость к воздействию химических веществ	Высокая
Скорость сушки	Высокая
Ударопрочность	Высокая
Устойчивость к поломке	Высокая
Устойчивость к царапанию	Высокая
Устойчивость к образованию пятен	Высокая
Термостойкость	от -10° до +100° С±



ПРОПОРЦИОНАЛЬНО

#Использование в тележке с подогревом не рекомендуется.

### РЕКОМЕНДУЕМОЕ ПРИМЕНЕНИЕ

Не слишком интенсивная эксплуатация там, где важен стиль обслуживания, а частая мойка не требуется

- Обслуживание банкетов
- Рестораны, кафе
- Развозка блюд по заказу

Поставляются только из компании Cambro European Logistics (CEL) (Германия).



Цвет подносов:



000  
Бук

КОД	ДИАМ./ РАЗМЕРЫ	ШТ. В КАЖД. УПАКОВКЕ
<b>Прямоугольные подносы серии 60</b>		
RH556010	45 x 32 cm	12
RH556020	58 x 38	12
RH556030	63 x 40	12
RH556040	70 x 45	12
RH556050	75 x 48	12
<b>Прямоугольные подносы серии 65</b>		
RH556510	27 x 20	12
RH556520	33 x 23	12
<b>Овальные подносы</b>		
RH557010	23 x 16	24
RH557020	26 x 20	24
RH557030	29 x 21	24
RH557040	33 x 24	24
<b>Круглые подносы для пивных кружек</b>		
RH558510	ø 32	12
RH558520	ø 36	12
RH558530	ø 42	12

## ДЕРЕВЯННЫЕ ПОДНОСЫ С ШЕРОХОВАТОЙ ПОВЕРХНОСТЬЮ

### СВОЙСТВА

Материал	Буковая фанера
Поверхность	Шероховатая
Характеристики	Высокие
Выступы для укладки в стопы	Нет
Пригодность к машинной мойке	Пригодны к редкой мойке
Устойчивость к воздействию химических веществ	Высокая
Скорость сушки	Высокая
Ударопрочность	Высокая
Устойчивость к поломке	Высокая
Устойчивость к царапанию	Высокая
Устойчивость к образованию пятен	Высокая
Термостойкость	от -10° до +100° С±



ПРОПОРЦИОНАЛЬНО

#Использование в тележке с подогревом не рекомендуется.

### РЕКОМЕНДУЕМОЕ ПРИМЕНЕНИЕ

Не слишком интенсивная эксплуатация там, где важен стиль обслуживания, а частая мойка не требуется

- Обслуживание банкетов
- Рестораны, кафе
- Бары, клубы
- Развозка блюд по заказу
- Пивные

Поставляются только из компании Cambro European Logistics (CEL) (Германия).

«СКЛАДСКИЕ АРТИКУЛЫ И ЦВЕТА НА ЕВРОПЕЙСКОМ СКЛАДЕ»

RH556056: (000)

Минимальный заказ нескладских позиций: 120 штук.



Цвет подносов:



000  
Бук

КОД	ДИАМ./ РАЗМЕРЫ	ШТ. В КАЖД. УПАКОВКЕ
<b>Прямоугольные подносы серии 60</b>		
RH556016	45 x 32 cm	12
RH556026	58 x 38	12
RH556036	63 x 40	12
RH556046	70 x 45	12
RH556056	75 x 48	12
<b>Прямоугольные подносы серии 65</b>		
RH556516	27 x 20	12
RH556526	33 x 23	12
<b>Овальные подносы</b>		
RH557016	23 x 16	24
RH557026	26 x 20	24
RH557036	29 x 21	24
RH557046	33 x 24	24
<b>Круглые подносы для пивных кружек</b>		
RH558516	ø 32	12
RH558526	ø 36	12
RH558536	ø 42	12

# ПОДНОСЫ ИЗ КРАСНОГО ДЕРЕВА С ШЕРОХОВАТОЙ ПОВЕРХНОСТЬЮ

## СВОЙСТВА

Материал	Буковая фанера
Поверхность	Шероховатая
Характеристики	Высокие
Выступы для укладки в стопы	Нет
Пригодность к машинной мойке	Пригодны к редкой мойке
Устойчивость к воздействию химических веществ	Высокая
Скорость сушки	Высокая
Ударопрочность	Высокая
Устойчивость к поломке	Высокая
Устойчивость к царапанию	Высокая
Устойчивость к образованию пятен	Высокая
Термостойкость	от -10° до +100° С†



†Использование в тележке с подогревом не рекомендуется.

Пожалуйста, учитывайте, что эти подносы изготавливаются из настоящего дерева.

### РЕКОМЕНДУЕМОЕ ПРИМЕНЕНИЕ

Не слишком интенсивная эксплуатация там, где важен стиль обслуживания, а частая мойка не требуется

- Обслуживание банкетов
- Рестораны, кафе
- Бары, клубы
- Развозка блюд по заказу
- Пивные

Поставляются только из компании Cambro European Logistics (CEL) (Германия) и Cambro Özay (Bulgaria).



Красное дерево (W02)

КОД	ДИАМ./ РАЗМЕРЫ	ШТ. В КАЖД. УПАКОВКЕ
<b>Прямоугольные подносы</b>		
MW3245	32 x 45 cm	12
MW3858	37,5 x 57,5	12
MW3646	36 x 46	12
<b>Овальные подносы</b>		
MW2129	21 x 29	12
<b>Круглые подносы для пивных кружек</b>		
MW3200	ø 32	12
MW3600	ø 36	12
MW4200	ø 42	12

# CORFU — МНОГОСЛОЙНЫЕ ПОДНОСЫ С ШЕРОХОВАТОЙ РЕЗИНОВОЙ ПОВЕРХНОСТЬЮ

## СВОЙСТВА

Материал	Многослойный, с шероховатой резиновой поверхностью
Поверхность	Шероховатая
Характеристики	Очень высокие
Выступы для укладки в стопы	Нет
Пригодность к машинной мойке	Пригодны к редкой мойке
Устойчивость к воздействию химических веществ	Очень высокая
Скорость сушки	Высокая
Ударопрочность	Высокая
Устойчивость к поломке	Высокая
Устойчивость к царапанию	Высокая
Устойчивость к образованию пятен	Высокая
Термостойкость	от -10° до +100° С†

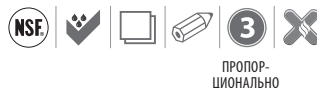

ПРОПОРЦИОНАЛЬНО

†Использование в тележке с подогревом не рекомендуется.

Примечание: все многослойные подносы необходимо сушить перед укладкой в стопы.

### РЕКОМЕНДУЕМОЕ ПРИМЕНЕНИЕ

Не слишком интенсивная эксплуатация там, где важен стиль обслуживания, а частая мойка не требуется

- Походные кухни, кафетерии, предприятия самообслуживания
- Обслуживание банкетов
- Рестораны, кафе
- Бары, клубы
- Развозка блюд по заказу

Поставляются только из компании Cambro European Logistics (CEL) (Германия) и Cambro Özay (Bulgaria).

Индивидуализация дизайна: см. стр. 209.

Минимальный заказ нескладских позиций: 120 штук.

«СКЛАДСКИЕ АРТИКУЛЫ И ЦВЕТА НА ЕВРОПЕЙСКОМ СКЛАДЕ»  
C03800, C04300, C03646: (D01)

Цвет подносов:



Черный на сером фоне



КОД	ДИАМ./ РАЗМЕРЫ	ШТ. В КАЖД. УПАКОВКЕ
<b>Прямоугольные подносы</b>		
C02632	26,5 x 32,5 cm	12
C03253	32,5 x 53	12
C03343	33 x 43	12
C03646	36 x 46	12
C03753	37 x 53	12
<b>Круглые подносы</b>		
C03200	ø 32	12
C03800	ø 38	12
C04300	ø 43	12

# CAPRI — многослойные подносы с гладкой поверхностью

## СВОЙСТВА

Материал	Многослойный
Поверхность	Гладкая
Характеристики	Высокие
Выступы для укладки в стопы	Нет
Пригодность к машинной мойке	Пригодны к редкой мойке
Устойчивость к воздействию химических веществ	Очень высокая
Скорость сушки	Высокая
Ударопрочность	Высокая
Устойчивость к поломке	Высокая
Устойчивость к царапанию	Высокая
Устойчивость к образованию пятен	Очень высокая
Термостойкость	от -10° до +100° С†



ПРОПОРЦИОНАЛЬНО

†Использование в тележке с подогревом не рекомендуется.

Примечание: все многослойные подносы необходимо сушить перед укладкой в стопы.

Индивидуализация дизайна: см. стр. 209.



Capri — Прямоугольные подносы



Capri — Круглые подносы



CA3200

Узор на подносе:

Спасибо! (E01). Только для изделий CA1300.

## РЕКОМЕНДУЕМОЕ ПРИМЕНЕНИЕ

Умеренно интенсивная эксплуатация в условиях экономии средств

- Походные кухни, кафетерии, предприятия самообслуживания
- Обслуживание в номерах гостиниц
- Рестораны, кафе
- Бары, клубы
- Развозка блюд по заказу
- Пивные

Минимальный заказ нескладских позиций: 120 штук.

Поставляются только из компании Cambro European Logistics (CEL) (Германия) и Cambro Özay (Bulgaria).

«СКЛАДСКИЕ АРТИКУЛЫ И ЦВЕТА НА ЕВРОПЕЙСКОМ СКЛАДЕ»

CA3646: (E73), (E76), (E78), (E82)  
CA3343: (E73), (E75), (E76), (E82)  
CA3253: (E76), (E82)  
CA3753: (E76)

КОД	РАЗМЕРЫ	ШТ. В КАЖД. УПАКОВКЕ
<b>Прямоугольные подносы</b>		
CA2028	20 x 28 cm	24
CA2632	26,5 x 32,5	24
CA2738	27 x 38	24
CA2836	28 x 36	24
CA3244	32 x 44	24
CA3253	32,5 x 53	24
CA3343	33 x 43	24
CA3446	34 x 46	24
CA3646	36 x 46	24
CA3748	37 x 48	24
CA3753	37 x 53	24
CA3952	39 x 52	24
CA4361	43 x 61	12
<b>Круглые подносы</b>		
CA1300	ø 13	24
CA3200	ø 32	24
CA3800	ø 38	24
CA4300	ø 43	24
<b>Трапециевидные подносы</b>		
CA3247TR	32 x 47	24
<b>Овальные подносы</b>		
CA1623	16 x 23	24
CA2026	20 x 26,5	24
CA2129	21 x 29	24
<b>прямоугольные с ручками</b>		
CA4064N*	40 x 64	12

\*Единственный доступный «Греческий орех» (E76), Темно-коричневый (E84) и Крацованная сталь (E85).



# CAPRI — многослойные подносы с гладкой поверхностью



«Грецкий орех» (E76)



Тик (E77)



«Красное дерево» (E73)

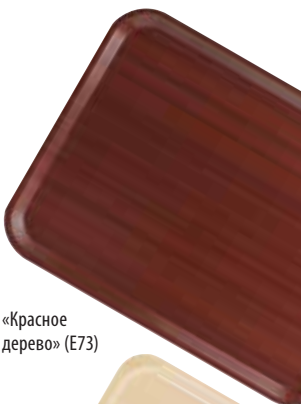

Белый (E78)



«Береза» (E75)



Черный (E79)

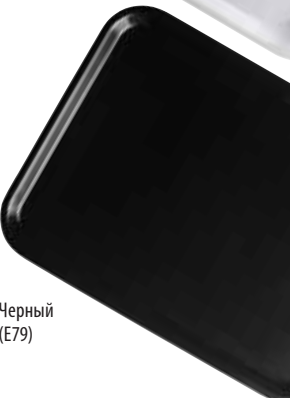

Серый (E81)



«Угльно-черный гранит» (E82)



Темно-коричневый (E84)

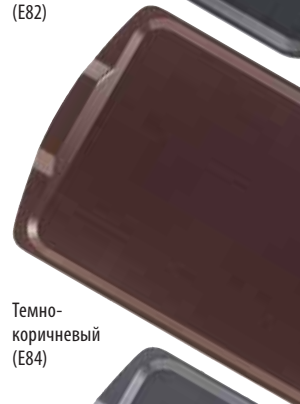

Крацованная сталь (E85)

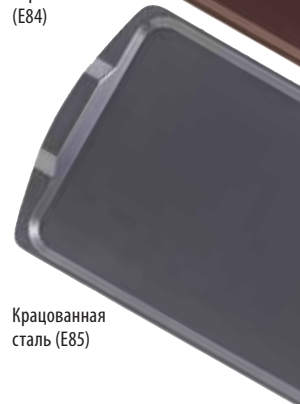

Светлый дуб (E86)



Коричневый дуб (E87)



Красильный дуб (E88)

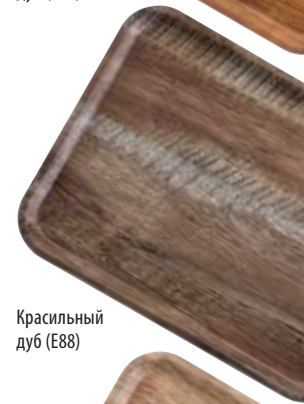

Светло-оливковый (E89)



Коричнево-оливковый (E90)

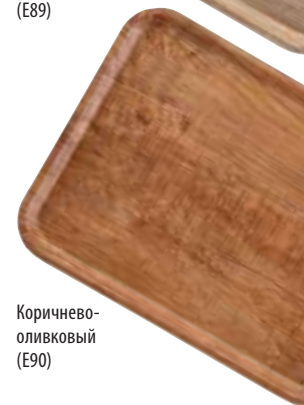

# MYKONOS — многослойные подносы с шероховатой поверхностью

## СВОЙСТВА

Материал	Многослойный материал с шероховатым покрытием
Поверхность	Шероховатая
Характеристики	Высокие
Выступы для укладки в стопы	Нет
Пригодность к машинной мойке	Пригодны к редкой мойке
Устойчивость к воздействию химических веществ	Высокая
Скорость сушки	Высокая
Ударопрочность	Высокая
Устойчивость к поломке	Высокая
Устойчивость к царапанию	Высокая
Устойчивость к образованию пятен	Высокая*
Термостойкость	от -10° до +100°С†



Индивидуализация  
дизайна: см. стр. 209.

ПРОПОРЦИОНАЛЬНО

†Использование в тележке с подогревом не рекомендуется.

Примечание: все многослойные подносы необходимо сушить перед укладкой в стопы.

\*Подносы в стиле «Береза» (E75) отличаются ограниченной устойчивостью к образованию пятен.

## РЕКОМЕНДУЕМОЕ ПРИМЕНЕНИЕ

Умеренно интенсивная эксплуатация в условиях экономии средств

- Обслуживание банкетов
- Рестораны, кафе
- Бары, клубы
- Развозка блюд по заказу

Поставляются только из компании Cambro European Logistics (CEL) (Германия) и Cambro Özay (Bulgaria).

Минимальный заказ нескладских позиций: 120 штук.

«СКЛАДСКИЕ АРТИКУЛЫ И ЦВЕТА НА ЕВРОПЕЙСКОМ СКЛАДЕ»

MY3253, MY4361: (E76)  
MY3343: (E75), (E76), (E82)  
MY3646: (E73), (E76)



## Цвета подносов:

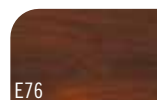
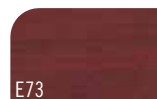

КОД	ДИАМ./ РАЗМЕРЫ	ШТ. В КАЖД. УПАКОВКЕ
<b>Прямоугольные подносы</b>		
MY2632	26,5 x 32,5 cm	24
MY2738	27 x 38	24
MY3244	32 x 44	24
MY3253	32,5 x 53	24
MY3343	33 x 43	24
MY3446	34 x 46	24
MY3646	36 x 46	24
MY3753	37 x 53	24
MY3952	39 x 52	24
MY4361	43 x 61	12
<b>Овальные подносы</b>		
MY2026	20 x 26	24
MY2129	21 x 29	24
<b>Круглые подносы</b>		
MY3200	∅ 32	24
MY3800	∅ 38	24
MY4300	∅ 43	24

# MADEIRA — многослойные подносы с текстурированной поверхностью под ДЕРЕВО

## СВОЙСТВА

Материал	Многослойный материал
Поверхность	Текстурированные верхняя и нижняя поверхности
Характеристики	Высокие
Выступы для укладки в стопы	Нет
Пригодность к машинной мойке	Пригодны к редкой мойке
Устойчивость к воздействию химических веществ	Очень высокая
Скорость сушки	Высокая
Ударопрочность	Высокая
Устойчивость к поломке	Высокая
Устойчивость к царапанию	Высокая
Устойчивость к образованию пятен	Очень высокая
Термостойкость	от -10° до +100° С†



ПРОПОРЦИОНАЛЬНО

Индивидуализация дизайна: см. стр. 209.

†Использование в тележке с подогревом не рекомендуется.

Примечание: все многослойные подносы необходимо сушить перед укладкой в стопы.

## РЕКОМЕНДУЕМОЕ ПРИМЕНЕНИЕ

Умеренно интенсивная эксплуатация в условиях экономии средств

- Походные кухни, кафетерии, предприятия самообслуживания
- Обслуживание в номерах гостиниц
- Рестораны, кафе
- Бары, клубы

Поставляются только из компании Cambro European Logistics (CEL) (Германия) и Cambro Özyay (Bulgaria).

Минимальный заказ нескладских позиций: 120 штук.

«СКЛАДСКИЕ АРТИКУЛЫ И ЦВЕТА НА ЕВРОПЕЙСКОМ СКЛАДЕ»

MA2028, MA2435, MA3343, MA3646, MA3753: (E86), (E87), (E88), (E89), (E90), (E91)



## Цвета подносов:



E86

Светлый дуб



E87

Коричневый дуб



E88

Красильный дуб



E89

Светло-оливковый



E90

Коричнево-оливковый

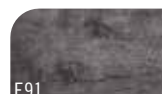

New!

E91

Серый дуб

КОД	ДИАМ./ РАЗМЕРЫ	ШТ. В КАЖД. УПАКОВКЕ
<b>Прямоугольные подносы</b>		
MA2028	20 x 28 cm	24
MA2435	24 x 35	24
MA3343	33 x 43	24
MA3646	36 x 46	24
MA3753	37 x 53	24
MA4361	43 x 61	12
<b>Прямоугольные подносы с ручками</b>		
MA3142H	31 x 42	24
<b>Трапециевидные подносы</b>		
MA3652TR	36 x 52	24
<b>Круглые подносы</b>		
MA3200	ø 32	24
MA3800	ø 38	24
MA4300	ø 43	24





# ПОДНОСЫ ДЛЯ ПИЩЕВЫХ ПРЕДПРИЯТИЙ БЫСТРОГО ОБСЛУЖИВАНИЯ

## СВОЙСТВА

Материал	Полипропилен
Поверхность	Текстурированная
Характеристики	Высокие
Выступы для укладки в стопы	Да
Пригодность к машинной мойке	Да, минимальная**
Устойчивость к воздействию химических веществ	Очень высокая
Скорость сушки	Высокая
Ударопрочность	Высокая
Устойчивость к поломке	Высокая
Устойчивость к царапанию	Высокая
Устойчивость к образованию пятен	Высокая
Термостойкость	от -10° до +80° С†



ПРОПОРЦИОНАЛЬНО

†Использование в тележке с подогревом не рекомендуется.

\*\*Мыть 1 раз в день в течение 60 секунд при температуре не выше 80°С.



1217FFH

## РЕКОМЕНДУЕМОЕ ПРИМЕНЕНИЕ

Умеренно интенсивная эксплуатация в условиях экономии средств

- Рестораны быстрого обслуживания
- Буфеты, закусочные



Глубокие

Глубокие подносы с ручками

## «СКЛАДСКИЕ АРТИКУЛЫ И ЦВЕТА НА ЕВРОПЕЙСКОМ СКЛАДЕ»

1216FF: (110), (119), (163), (167), (168), (186)

1418FF: (107), (110), (119), (163), (167), (168), (186)

1217FFH: (110), (119), (166), (167), (416)

1014FF: (107), (110), (163), (167), (416)



1418FF



## Цвета подносов:



КОД	РАЗМЕРЫ	ШТ. В КАЖД. УПАКОВКЕ
<b>Глубокие прямоугольные подносы</b>		
1014FF	26,5 x 34,5 cm	24
1216FF	30 x 41	24
1418FF	35,5 x 45,7	12
<b>Прямоугольные глубокие – подносы с ручками</b>		
1217FFH*	30 x 43	24

\*Цвета подносов 1217FFH: черный (110), шервудский зеленый (119), оранжевый (166), коричневый (167), клюквенный (416). Все лотки Fast Food, произведенные в США, могут быть персонализированы. Все лотки Fast Food европейского и китайского производства не могут быть персонализированы.



# ПОДНОСЫ С ОТДЕЛЕНИЯМИ

## СВОЙСТВА

Код	10146CW	BCT1014	PS1014
Материал	Samwear®	ABS	Подносы из сополимера
Поверхность	Текстурированная	Текстурированная	Текстурированная
Характеристики	Очень высокие	Очень высокие	Очень высокие
Выступы для укладки в стопы	Да	Да	Да
Пригодность к машинной мойке	Пригодны к частой мойке	Пригодны к частой мойке	Пригодны к редкой мойке
к воздействию химических веществ	Высокая	Очень высокая	Очень высокая
Скорость сушки	Очень высокая	Очень высокая	Очень высокая
Ударопрочность	Очень высокая	Высокая	Высокая
Устойчивость к поломке	Очень высокая	Высокая	Очень высокая
Устойчивость к царапанию	Очень высокая	Очень высокая	Очень высокая
Устойчивость к образованию пятен	Очень высокая	Очень высокая	Очень высокая
Термостойкость	от -40° до +99° C†	от -10° до +82° C†	от -10° до +80° C†

†Использование в тележке с подогревом не рекомендуется.



PS1014

На этот поднос помещаются многоразовые глубокие блюда 150CW, 100CW, 50CW, 45CW, 35CW, 10CW и SRB5CW, которые можно использовать для подачи хлопьев, супов и салатов.



BCT1014



PS1014 на открытой стойке OETR314 для подносов.

КОД	РАЗМЕРЫ	ШТ. В КАЖД. УПАКОВКЕ
Samwear®		
10146CW	25,4 x 36,5 cm	24
ABS		
BCT1014	25,4 x 36,5	24
Подносы сополимера		
PS1014	25,4 x 36,5	24



BCT1014, PS1014 & 10146CW

## РЕКОМЕНДУЕМОЕ ПРИМЕНЕНИЕ

Умеренно интенсивная эксплуатация в условиях экономии средств

- Школы
- Университеты
- Военные кухни и столовые

Сополимер не зарегистрирован Национальным санитарным фондом США.



Только из Samwear

## Camwear

NSF 3 ПРОПОРЦИОНАЛЬНО



## ABS

2 ПРОПОРЦИОНАЛЬНО



## Подносы из сополимера

2 ПРОПОРЦИОНАЛЬНО



# ПОДНОСЫ С ОТДЕЛЕНИЯМИ

## СВОЙСТВА

Материал	Camwear®	Подносы из сополимера
Поверхность	Текстурированная	Текстурированная
Характеристики	Очень высокие	Очень высокие
Выступы для укладки в стопы	Да	Да
Пригодность к машинной мойке	Пригодны к частой мойке	Пригодны к редкой мойке
Устойчивость к воздействию химических веществ	Высокая	Очень высокая
Скорость сушки	Очень высокая	Очень высокая
Ударопрочность	Очень высокая	Высокая
Устойчивость к поломке	Очень высокая	Очень высокая
Устойчивость к царапанию	Очень высокая	Очень высокая
Устойчивость к образованию пятен	Очень высокая	Очень высокая
Термостойкость	от -40° до +99° C†	от -10° до +80° C†

†Использование в тележке с подогревом не рекомендуется.

## РЕКОМЕНДУЕМОЕ ПРИМЕНЕНИЕ

Частая, интенсивная эксплуатация

- Школы
- Университеты
- Военные кухни и столовые

изделия 100CW, SRB13CW и 50CW входят в круглое отделение подноса. Изделия 10CW и 150CW входят в прямоугольное отделение подноса. См. разделы «Обеденная посуда» и «Чаша Swirl Bowl».

Сополимер не зарегистрирован Национальным санитарным фондом США.

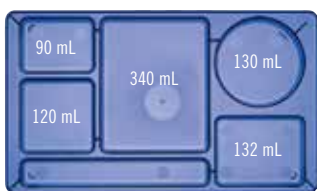

915CW & 915CP



1596CW & 1596CP



915CW и 1596CW внутри двух поддонов Camrack PR314.

## Подносы из Camwear

NSF 3 ПРОПОРЦИОНАЛЬНО



## Подносы из сополимера

2 ПРОПОРЦИОНАЛЬНО

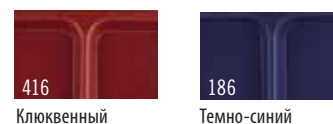

КОД	РАЗМЕРЫ	ШТ. В КАЖД. УПАКОВКЕ
<b>Подносы из Camwear</b>		
1596CW	22,9 x 38 cm	24
915CW	22,2 x 38	24
<b>Подносы из сополимера</b>		
1596CP	22,9 x 38	24
915CP	22,2 x 38	24



# ПОДНОСЫ ДЛЯ ДОСТАВКИ ПИТАНИЯ

- Три глубоких отделения для больших порций.
- Защелкивающаяся крышка плотно закрывается.
- Текстурированная поверхность сводит к минимуму образование царапин.

**Подносы из Camwear Цвета:**  
бежевый (133), лазоревый (414).  
**Цвет крышки:** прозрачный (135).

**Подносы из сополимера Цвета:**  
лазоревый (414), коричневый (167),  
бронзовый (161).  
**Цвет крышки:** белый (148).

Сополимер не зарегистрирован  
Национальным санитарным фондом США.

Использование в тележке с подогревом не  
рекомендуется.



## Подносы из Camwear®



## Подносы из сополимера



9113CW/9113CP

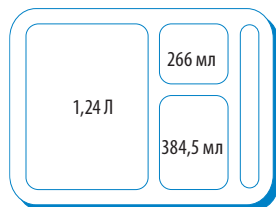

9114CW/9114CP

КОД	ОПИСАНИЕ	РАЗМЕРЫ Ш x Д x Г
<b>Подносы из Camwear</b>		
9113CW	3 отделения	22,8 x 27,9 x 6,8 cm
9114CW	4 отделения	22,8 x 27,8 x 6,7
911CWC	Крышка для обоих подносов	22,9 x 28 x 1,4
<b>Сополимер</b>		
9113CP	3 отделения	22,5 x 27,2 x 6,6
9114CP	4 отделения	22,6 x 27,2 x 6,6
911CPC	Крышка для обоих подносов	22,6 x 27,4 x 1,4

Шт. в каждой упаковке: 24

# ПОДНОС С ОТДЕЛЕНИЯМИ SEPARATOR

- Поднос с шестью отделениями, специально предназначенный для развозки блюд по камерам.
- Горячие и холодные блюда размещаются на одном подносе.
- Крышка подноса изолирует отделения, что способствует поддержанию температуры блюд и предотвращению разлива жидкостей.
- Выступы на верхней стороне крышки, вставляющиеся в пазы на днище подноса, обеспечивают дополнительную устойчивость стопы подносов.

**Подносы из Camwear Цвета:** бежевый (133).  
**Цвет крышки:** прозрачный (135).

**Подносы из сополимера Цвета:**  
лазоревый (414), коричневый (167),  
бронзовый (161).  
**Цвет крышки:** полупрозрачный (190).

Сополимер не зарегистрирован  
Национальным санитарным фондом США.

Использование в тележке с подогревом не  
рекомендуется.



## Подносы из Camwear



## Подносы из сополимера



10146DCW/10146DCP

КОД	ОПИСАНИЕ	РАЗМЕРЫ Ш x Д x Г
<b>Подносы из Camwear</b>		
10146DCW	6 отделения	25,4 x 36,1 x 3,3 cm
10146DCWC	Крышка подходит к подносу 10146DCW	26 x 36,2 x 3,5
<b>Сополимер</b>		
10146DCP	6 отделения	25,4 x 36 x 2,9
10146DCPC	Крышка подходит к подносу 10146DCP	25,6 x 35,6 x 3,6

Шт. в каждой упаковке: 24

# СИСТЕМА ДОСТАВКИ ПИТАНИЯ «ПОДНОС НА ПОДНОСЕ»

## Базовый поднос

- Горячие и холодные блюда размещаются на одном подносе универсального применения и многоразового применения.
- Комплект с дополнительным вставным подносом пригоден для самообслуживания и для развозки блюд по камерам.
- В базовом подносе 5 отделений (одно для вставного подноса).

Подносы из **Samwear**

Цвет: бежевый (133).

Подносы из сополимера

Цвета: коричневый (167), бронзовый (161).

Сополимер не зарегистрирован Национальным санитарным фондом США.

Использование в тележке с подогревом не рекомендуется.



1411CW



Базовый поднос 1411CW со вставным подносом 853FH.



1411CW/1411CP

## Подносы из **Samwear**®

**NSF** | **3** ПРОПОРЦИОНАЛЬНО

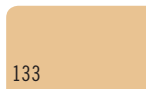

133

Бежевый

## Подносы из сополимера

**2** ПРОПОРЦИОНАЛЬНО



161

бронзовый



167

коричневый

## Вставной поднос

- Восемь подносов компактно размещаются на стандартном плоском поддоне или на проволочной стойке 45,5 x 65,5 см.

Подносы из **Samwear** Цвет: бежевый (133).

Цвет крышки: бежевый (133).

Подносы из сополимера Цвета:

коричневый (167), бронзовый (161)

Цвет крышки: полупрозрачный (190).

**Жаропрочный пластик** Цвет подноса и крышки: янтарный (150).

Сополимер не зарегистрирован Национальным санитарным фондом США.

Использование в тележке с подогревом не рекомендуется.



## Подносы из **Samwear**

**NSF** | **3** ПРОПОРЦИОНАЛЬНО



133

Бежевый

## Подносы из сополимера

**2** ПРОПОРЦИОНАЛЬНО

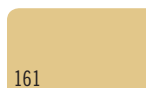

161

бронзовый



167

коричневый

## Жаропрочный пластик

**NSF** | **3** ПРОПОРЦИОНАЛЬНО

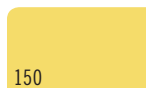

150

янтарный



853FCW/853FCP/853FH

КОД	ОПИСАНИЕ	РАЗМЕРЫ Ш x Д x Г
Подносы из <b>Samwear</b>		
1411CW	Поднос с отделениями	26,8 x 36,5 x 3,3 см
Подносы из сополимера		
1411CP	Поднос с отделениями	26,8 x 36,5 x 3,3

Шт. в каждой упаковке: 24

КОД	ОПИСАНИЕ	РАЗМЕРЫ Ш x Д x Г
Подносы из <b>Samwear</b>		
853FCW	Поднос с отделениями	16 x 22,1 x 4,8 см
853FCWC	Крышка для 853FCW	17,1 x 22,4 x 0,6
Подносы из сополимера		
853FCP	Поднос с отделениями	16 x 22,1 x 4,8
853FCPC	Крышка для 853FCP	17,1 x 22,4 x 0,6
Подносы из жаростойкого пластика		
853FH	Поднос с отделениями	16 x 22,1 x 4,8
853FHC	Крышка для 853FH	17,1 x 22,4 x 0,6

Шт. в каждой упаковке: 24

# ПОДНОСЫ ДЛЯ ОБСЛУЖИВАНИЯ С ОТДЕЛЕНИЯМИ

- Для столовых исправительных учреждений строгого режима.
- Конфигурация отделений соответствует любым стандартным меню.
- Трапециевидные подносы с отделениями Практичный поднос для самообслуживания в исправительных учреждениях.

**Camwear С 6 отделениями Цвета:** темно-голубой (186), клюквенный (416), желтый (145), «Шервудский зеленый» (119), бежевый (133), черный (110).  
**С 7 & 5 отделениями Цвет:** бежевый (133).  
**Сополимер Цвет:** бронзовый (161).

14105CP не зарегистрирован в Национальном санитарии фонда США.

Трапециевидные подносы с отделениями защищены патентами США D 508,634.



## Подносы из Camwear®



## Подносы из сополимера



Чашка NT9CP из сополимерного материала. Для получения подробной информации обратитесь к представителю Cambro.



10146CW



14187TRCW

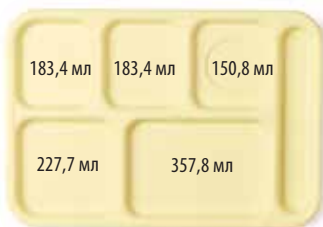

10146CW

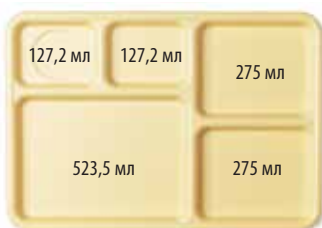

10145CW



14105CW / 14105CP

КОД	ОПИСАНИЕ	РАЗМЕРЫ Ш x Д x Г	ШТ. В КАЖД. УПАКОВКЕ
<b>Подносы из Camwear</b>			
14187TRCW	7 отделений, Трапециевидные	45,6 x 35,4 x 4 cm	12
10146CW	6 отделений	25,4 x 36,8 x 2,4	24
14105CW	5 отделений	27,2 x 35,2 x 2,9	24
10145CW	5 отделений	25,4 x 36,8 x 2,4	24
<b>Подносы из сополимера</b>			
14105CP	5 отделений	27,2 x 35,2 x 2,9	24

# ТОРГОВЫЕ ПОДНОСЫ И ТОРГОВЫЕ ЛОТКИ

## СВОЙСТВА

Материал	Многослойный стеклопластик + полиэфирная смола
Поверхность	Гладкая
Характеристики	Очень высокие
Выступы для укладки в стопы	Да
Пригодность к машинной мойке	Пригодны к частой мойке
Устойчивость к воздействию химических веществ	Высокая
Скорость сушки	Очень высокая
Ударопрочность	Очень высокая
Устойчивость к поломке	Высокая
Устойчивость к царапанию	Высокая
Устойчивость к образованию пятен	Очень высокая
Термостойкость	от -10° до +100° C±

‡Использование в тележке с подогревом не рекомендуется.

## РЕКОМЕНДУЕМОЕ ПРИМЕНЕНИЕ

Умеренно интенсивная эксплуатация в условиях экономии средств

– Гастрономические витрины

Цвета: желтый (145)\*\*\*, голубой (142), зеленый (140), белый (148), черный (110).

\*Заказное изделие, нет на складе — возврату не подлежит.

\*\*Зарегистрировано Национальным санитарным фондом только для непрямого контакта с пищей.

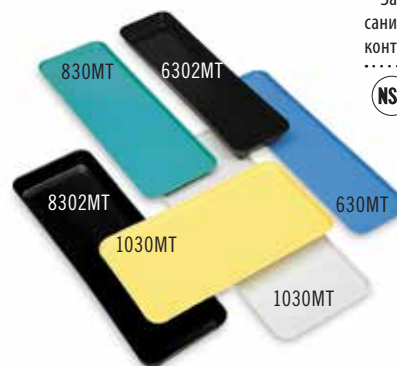

КОД	РАЗМЕРЫ Ш x Д x Г	ШТ. В КАЖД. УПАКОВКЕ
<b>Торговые подносы</b>		
630MT*	16,4 x 76,2 x 1,9 cm	12
826MT*	21,6 x 64,1 x 1,9	12
830MT*	21,4 x 76,2 x 1,9	12
913MT*	22 x 31,6 x 2,1	12
918MT*	22 x 45,7 x 2,1	12
926MT*	22,5 x 64,9 x 2,5	12
1015MT*	25,7 x 38,1 x 1,9	24
1030MT*	26,5 x 76,2 x 1,9	12
1218MT*	29,2 x 45,1 x 2,5	12
1224MT*	31,6 x 61 x 1,9	12
1230MT*	31,6 x 76,2 x 1,9	12
1318MT*	32,1 x 45,1 x 2,7	12
1826MT*	45,2 x 65,2 x 2,7	6
2025MT*	52,7 x 64,9 x 2,1	6
<b>Торговые лотки</b>		
6302MT*	16,7 x 76,2 x 5,1	12
8262MT*	21,5 x 64,1 x 5,1	12
8302MT*	21,4 x 76,2 x 5,1	12
92615MT*	22,5 x 64,8 x 3,8	12
10302MT*	26,5 x 76,2 x 5,1	12



# ЗДРАВООХРАНЕНИЕ



# Почему именно Cambro® Healthcare?

Уже на протяжении более 60 лет компания Cambro создает инновационные решения для самых сложных задач в области обеспечения питания. Продукция Cambro Healthcare разработана для использования в соответствии с множеством требований в сфере обеспечения питания в сфере здравоохранения.

## Составляющие благополучного общественного питания и удовлетворенности пациентов

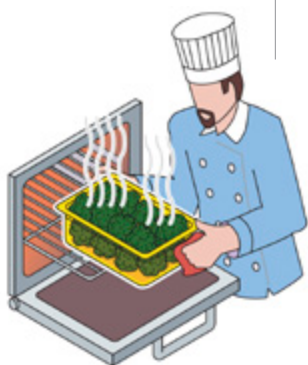
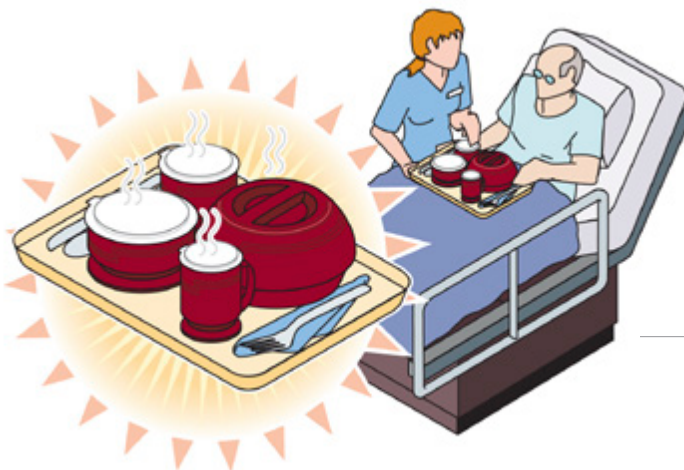

### Горячая Еда

Основная цель любой системы обслуживания подачи блюд – это предоставление горячей и свежей пищи. Безопасная обработка пищи и ее приготовление являются первыми шагами в достижении этой цели.



### Горячая Тарелка

Для горячей еды нужно подогревать тарелку до 85 - 90°C. Неподогретая тарелка снижает качество еды для пациентов.



### Система Поддержания Температуры

Новаторская система удержания тепла Camduction® быстро и эффективно нагревает подставки до 75 - 85°C в учреждениях с конвейерной системой для подносов с электроподогревом.



### Транспортировка Блюда

Начиная от тележек для еды и заканчивая транспортными системами подачи блюд Tablotherm – такая продукция продлевает сохранение тепла блюда при подаче его к постели пациента.

Система Tablotherm позволяет поддерживать температуру 64°C в течение 2 часов.

# ПОЛНАЯ СИСТЕМА НАГРЕВА CAMDUCTION® — СИСТЕМА ДОСТАВКИ ГОРЯЧИХ БЛЮД

Новаторская система доставки горячих блюд Camduction быстра и эффективна. Система Camduction идеально подходит для всех учреждений, снабженных конвейерной системой для подносов с электроподогревом. Одно зарядное устройство рассчитано на 300 блюд за период обслуживания.

Нагреватель Camduction защищен патентом США 8,263,906 B2. Основание Camduction защищено патентом США D630,897 S.

Нагреватель Camduction поставляется с гарантией на 1 год.

«СКЛАДСКИЕ АРТИКУЛЫ И ЦВЕТА НА ЕВРОПЕЙСКОМ СКЛАДЕ»

MDSCDC9X5EU24V: (000)  
MDSCDB9EU24V: (487), (497)

1

Быстрое и эффективное нагревание до 20 оснований Camduction одновременно. Первоначальный запуск занимает около 4–6 минут.

Поддерживает до 5 подносов в минуту, что повышает эффективность работы.

Обеспечивает безопасное хранение пищи в горячем виде при температуре 60°C и выше в течение 60 минут. Требуется источник напряжения.



Энергоэффективная система выключается после 60 минут бездействия.

Нагреватель Camduction изготовлен из высококачественной, надежной нержавеющей стали, которая остается холодной при прикосновении.

Простота эксплуатации: Красный цвет индикатора означает нагрев подставок. Зеленый цвет индикатора означает готовность.

Независимая функциональность каждого отделения уменьшает риск прерывания обслуживания.

Укажите тип кабеля и вилки для региона эксплуатации.

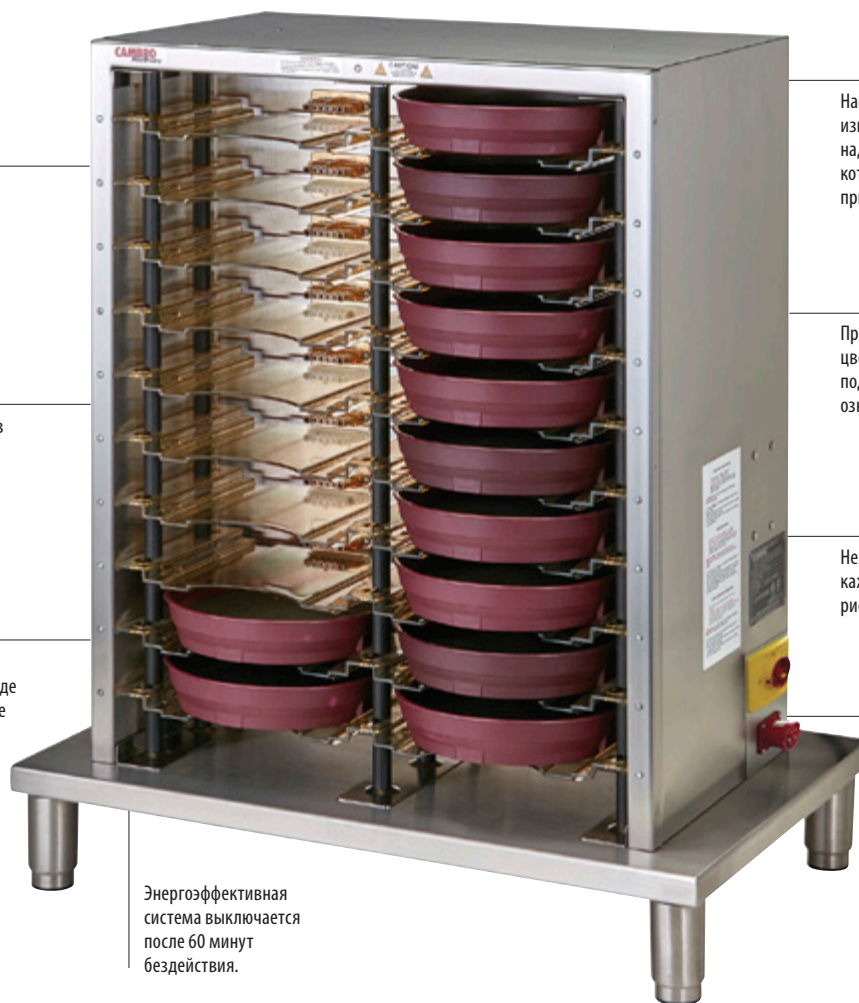

Основание Camduction обеспечивает надежное поддержание высокой температуры.

## Зарядное устройство и основание Camduction

КОД	MDSCDC9X5EU24V
ОПИСАНИЕ	Нагреватель основы Camduction однофазный
ВМЕСТИМОСТЬ	20 основ
НАРУЖНЫЕ РАЗМЕРЫ Ш x Г x В	76,2 x 47,9 x 87,9 см
НАПРЯЖЕНИЕ / ФАЗА	Защитное заземление, 380 - 480 В переменного тока, трехфазное
ТОКА / HERTZ	16, 50/60
ТИП ШТЕПСЕЛЯ	Несколько типов вилок в ассортименте
ЭЛЕКТРИЧЕСКИЙ КАБЕЛЬ	2 м
НАЧАЛЬНОЕ ВРЕМЯ НАГРЕВА	4–6 минут
ВСЕ ИНДИКАТОРЫ ГОРЯТ	LED
ВЕС ИЗДЕЛИЯ:	52,6 Кг
ШТ. В УПАКОВКЕ	1

Цвет: Нержавеющая сталь (000). Основано на подаче напряжения.

КОД	MDSCDB9EU24V 
ОПИСАНИЕ	Подставка Camduction предназначена для тарелок diam. 22,86 см
НАРУЖНЫЙ И ДИАМЕТР	24,31 см
НАРУЖНАЯ ВЫСОТА	2,26 см
ПОЛНОРАЗМЕРНАЯ СТОЙКА	PR59314
ШТ. В УПАКОВКЕ	12



# ПОЛНАЯ СИСТЕМА НАГРЕВА CAMDUCTION® — СИСТЕМА ДОСТАВКИ ГОРЯЧИХ БЛЮД

- Прохладные края не опасно трогать.
- Подставки долговечные и пригодны к машинной мойке.
- Не растрескиваются, не обкалываются и не ломаются.
- Подставки и выпуклые крышки поставляются в темно-синем и клюквенном цвете.
- Энергоэффективная система входит в режим удержания тепла. Поддерживает подставки разогретыми и сберегает электроэнергию.

Результаты работы комплексной системы подогрева Camduction

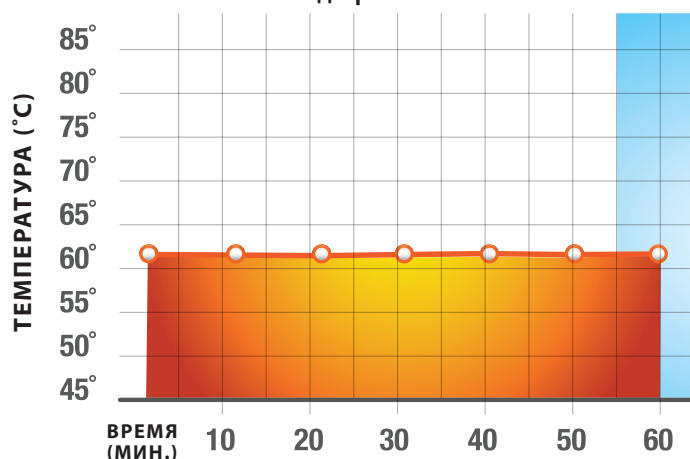

Для того чтобы обеспечивался оптимальный режим поддержания температуры, нагревайте блюдо до 90° - 100°C, после чего заполняйте его горячим пищевым продуктом, нагретым примерно до 85°C

**ПРИМЕЧАНИЕ:** Конкретные результаты зависят от меню и начальной температуры.

## Система с теплоизолированной подставкой Camduction

Установите в подогреваемое основание Camduction хорошо нагретую керамическую тарелку Cambro диаметром 22,8 см и накройте ее герметичной крышкой Cambro Shoreline, чтобы сохранить еду при безопасной температуре 65°C и выше в течение 60 минут.



**2** Пропорциональная гарантия на подставки сроком на 2 года.



487  
Клюква



497  
Глубокий Синий



Не опасно трогать даже при полном заряде.

# СИСТЕМЫ ПОДДЕРЖАНИЯ ТЕМПЕРАТУРЫ

Cambro предлагает широкий ассортимент продуктов, совместимых с разными системами поддержания температуры. Поскольку каждый объект имеет разные потребности и проблемы, необходимы различные решения по подаче еды и напитков.

**MDSADB9, HK39B, MDSAD9 и MDSL9** Цвет изделия: Болотный (447), Пшеничный (457), Серый В Крапинку (480), Клубка (487), Глубокий Синий (497), Черный (110), Тонированный металл (485)\*.

Цвет изделия **MDSAD9C9**: Черный (110).

Цвет изделия **MDSAD9**: темно-серый (477).

Цвет изделия **MDSAD9**: (000).

\* Доступно только для колпака Harbor и основания Camduction.

Продукт **MDSAD9** не внесен в список NSF.

**MDSADB9** защищена патентами США D 630, 8975 S и 8,263,906 B2.



**«СКЛАДСКИЕ АРТИКУЛЫ И ЦВЕТА НА ЕВРОПЕЙСКОМ СКЛАДЕ»**

**MDSADB9EU24V**: (487), (497)

## Camduction®



- A. Теплоизолированная выпуклая крышка
- B. Керамическая тарелка диаметром 22,86 см
- C. Подставки Camduction

## Герметичное основание

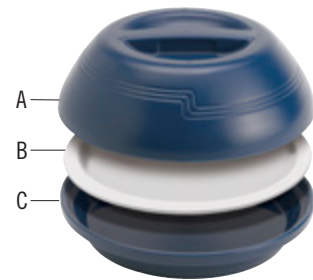

- A. Теплоизолированная выпуклая крышка
- B. Керамическая тарелка диаметром 22,86 см
- C. Теплоизоляционная основа для сохранения тепла

## Подставка для горячих блюд

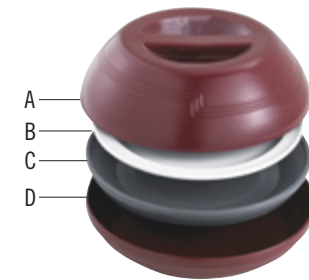

- A. Теплоизолированная выпуклая крышка
- B. Керамическая тарелка диаметром 22,86 см
- C. Горячая тепловыделяющая тарелка
- D. Формованная подставка

## Холодная тепловыделяющая тарелка

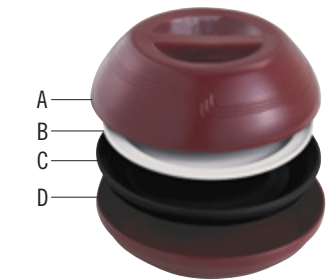

- A. Теплоизолированная выпуклая крышка
- B. Керамическая тарелка диаметром 22,86 см
- C. Холодная тепловыделяющая тарелка
- D. Формованная подставка

## Полная система нагрева Camduction

Самое эффективное решение для сохранения тепла: горячие блюда могут сохранять безопасную температуру 65°C и выше в течение 60 минут.

- Подставки Camduction являются надежными и пригодными для мойки в посудомоечной машине.
- Устойчивы к сколам, трещинам и поломке.
- Революционная технология устраняет ошибки или проблемы со скачками напряжения.



**MDSADB9EU24V**

Подставка Camduction предназначена для тарелок диам. 22,86 см

**НАРУЖНЫЙ И ДИАМЕТР: 24,31 см**

**НАРУЖНАЯ ВЫСОТА: 2,26 см**

**ПОЛНОРАЗМЕРНАЯ СТОЙКА: PR59314**

Шт. В упаковке: 12

## Система удержания тепла с теплоизолированным основанием

практичное решение вопроса удержания тепла: пища остается горячей в течение не менее 20 минут.

- Устойчива к образованию пятен, запахов и царапин.



**HK39B**

Теплоизолированная основа для блюда 22,86 см

**НАРУЖНЫЙ И ДИАМЕТР: 24,48 см**

**НАРУЖНАЯ ВЫСОТА: 4,07 см**

**ПОЛНОРАЗМЕРНАЯ СТОЙКА: PR59314**

Шт. В упаковке: 12

# СИСТЕМА ТОВАРОВ ДЛЯ ДОСТАВКИ ПИЦЦИ – КОЛЛЕКЦИЯ HARBOR

- Привлекательный дизайн обеспечивает приятные впечатления от обеда.
- Обеспечивает поддержание температуры.
- Доступны в шести популярных цветах для соответствия любому декору.
- Кружки и миски подходят для существующей линии Cambro CamLids® для коллекции Shoreline.
- Изготовлены из полипропилена, не раскаляются и не ломаются.
- Выдерживают высокую температуру и мойку в посудомоечной машине.
- Выпуклая крышка для тарелки диам. 22,86 см.
- Совместимость со всеми системами поддержания температуры Cambro, полной системой подогрева Camduction®, системой тепловыделяющих тарелок Camtherm®, базовой теплоизоляционной системой и системой тарелок Camchiller®.

Теплоизолирующую посуду Cambro не рекомендуется использовать в микроволновой печи, поскольку это увеличивает вероятность появления пятен и трещин, на которые не распространяется гарантия производителя.

Термоизолирующий салатник Harbor защищен патентом D795,017 S.



ПРОПОРЦИОНАЛЬНО



КОД	MDSHD9	MDSHB5	MDSHB9	MDSHM8
ОПИСАНИЕ	Теплоизолированная выпуклая крышка для тарелки диам. 22,86 см	Чашка	Миска	Кружка
ПОДХОДИТ СТАКАН	—	CLSM8B5, CLRSM8B5	CLSB9, CLRSB9	CLSSM8B5, CLSM8B5, CLRSM8B5
ПРИБЛ. ВМЕСТИМОСТЬ	—	150 мл	270 мл	240 мл
НАРУЖНЫЙ И ДИАМЕТР	25,94 см	8,89 см	11,11 см	11,43 см
ВЫСОТА	8,17 см	6,1 см	6,1 см	10,16 см
ПОЛНОРАЗМЕРНАЯ СТОЙКА CAMRACK®	PR59314	16C414	9S318	16C414
ШТ. В УПАКОВКЕ	12	48	48	48

Цвета товаров для доставки пищевых продуктов Harbor :





# СИСТЕМА ТОВАРОВ ДЛЯ ДОСТАВКИ ПИЦЦЫ — КОЛЛЕКЦИЯ SHORELINE

- Классический дизайн, высокая производительность и беспрецедентная безопасность при умеренной цене.
- Работает со всеми системами поддержания температуры Cambro: Полная система нагрева Camduction®, Система термических подставок Samtherm® и Нагревательная подставка с теплоизолированным основанием.
- Кружки и миски подходят для одноразовых CamLids® Cambro®.
- Единственная в отрасли линия товаров, зарегистрированная Национальным санитарным фондом США (NSF).
- Выпуклые крышки и товары для доставки изготовлены из надежного полипропилена.

Теплоизолирующую посуду Cambro не рекомендуется использовать в микроволновой печи, поскольку это увеличивает вероятность появления пятен и трещин, на которые не распространяется гарантия производителя.



ПРОПОРЦИОНАЛЬНО

## «СКЛАДСКИЕ АРТИКУЛЫ И ЦВЕТА НА ЕВРОПЕЙСКОМ СКЛАДЕ»

MDSB9, MDSLD9, MDSB16, MDSB9, MDSM8, MDSB5: (487), (497)

## Изолированная посуда для доставки еды



КОД	MDSB9	MDSLD9	MDSM8	MDSB5	MDSB9	MDSB16
ОПИСАНИЕ	Теплоизолирующий колпак накрывает тарелку 22,86 см	Низкопрофильный теплоизолирующий колпак накрывает тарелку 22,86 см	Кружка	Миска	Салатник	Чаша для супов
КОД КРЫШКИ	—	—	CLSSM8B5, CLSM8B5, CLRSM8B5	CLSSM8B5, CLSM8B5, CLRSB9, CLRSB9	CLRSB16	CLRSB16
ПРИБЛ. ВМЕСТИМОСТЬ	—	—	240 мл	150 мл	270 мл	500 мл
НАРУЖНЫЙ ДИАМЕТР	25,94 см	25,94 см	8,89 см*	8,89 см	11,11 см	13,65 см
ВЫСОТА	8,17 см	6,99 см	10,16 см	6,1 см	6,1 см	6,1 см
ПОЛНОРАЗМЕРНАЯ СТОЙКА	PR59314	PR59314	16C414	16C414	9S318	9S318
ШТ. В УПАКОВКЕ	12	12	48	48	48	48

\*Диаметр MDSM8 = 11,43 см (с ручкой).

## Цвет изделия Коллекция Shoreline:



## Одноразовые крышки для контейнеров для доставки еды



КОД КРЫШКИ	CLSM8B5	CLSБ9	CLSSM8B5
ОПИСАНИЕ	Малая сменная крышка	Большая сменная крышка	Сменная крышка с отверстием
ПОДХОДИТ К	MDSB5, MDSM8, MDSHB5	MDSB9, MDSHB9	MDSB5, MDSM8, MDSHM8
СНАРУЖИ ДИАМЕТР	9,1 см	11,28 см	9,1 см
ВЫСОТА	0,76 см	0,76 см	1,9 см
ШТ. В УПАКОВКЕ	1,500	1,000	1,000

CLSM8B5, CLSБ9 Цвет: прозрачный (190). CLSSM8B5 Цвет: Белый (148). Поставляются только в полных упаковках.



# СИСТЕМЫ ПОДДЕРЖАНИЯ ТЕМПЕРАТУРЫ

## Система удержания тепла с теплоизолированным основанием

практичное решение вопроса удержания тепла: пища остается горячей в течение не менее 20 минут.

- Поскольку нагревается только середина подставки, температура горячих блюд не превышает безопасную.
- Температура по краям — на 11°С ниже, чем у металлических подставок, что предотвращает ожоги у персонала и больных.
- Изготовлена из композитной пластмассы высокой плотности и более устойчива к образованию



**MDSP9**  
Пеллета с особым распределением тепла рассчитана на блюдо 22,86 см  
**НАРУЖНЫЙ И ДИАМЕТР:** 24 см  
**НАРУЖНАЯ ВЫСОТА:** 4,45 см  
**ПОЛНОРАЗМЕРНАЯ СТОЙКА:** PR59314  
Шт. В упаковке: 12



**MDSL9**  
Подставка для пеллет рассчитана на пеллеты 24,13 см  
**НАРУЖНЫЙ И ДИАМЕТР:** 24,29 см  
**НАРУЖНАЯ ВЫСОТА:** 4,6 см  
**ПОЛНОРАЗМЕРНАЯ СТОЙКА:** PR59314  
Шт. В упаковке: 12



**MDSPL**  
Захват подставок для горячих блюд Camtherm  
**НАРУЖНЫЙ И ДИАМЕТР:** 8 см  
**НАРУЖНАЯ ВЫСОТА:** 7,6 см  
Шт. В упаковке: 1

## Система холодных металлических подставок Camchiller®

Поддерживает температуру холодной пищи ниже 4°С до 45 минут при использовании с охлажденной тарелкой и теплоизолированной выпуклой крышкой.

- Ударостойкий в замершем состоянии.
- Укладывается в штабели для легкости транспортировки и хранения.
- Может использоваться с формованной подставкой или без нее.
- Выдерживают высокую температуру и мойку в посудомоечной машине.



**MDSPC9**  
Холодные подставки Camchiller удерживают тарелки диам. 22,9 см  
**НАРУЖНЫЙ И ДИАМЕТР:** 24,31 см  
**НАРУЖНАЯ ВЫСОТА:** 3,42 см  
**ПОЛНОРАЗМЕРНАЯ СТОЙКА:** PR59314  
Шт. В упаковке: 12



**MDSL9**  
Подставка для пеллет рассчитана на пеллеты 24,13 см  
**НАРУЖНЫЙ И ДИАМЕТР:** 24,29 см  
**НАРУЖНАЯ ВЫСОТА:** 4,6 см  
**ПОЛНОРАЗМЕРНАЯ СТОЙКА:** PR59314  
Шт. В упаковке: 12

«СКЛАДСКИЕ АРТИКУЛЫ И ЦВЕТА НА ЕВРОПЕЙСКОМ СКЛАДЕ»

MDSP9: (477)  
MDSL9: (487), (497)

## Колпаки, крышка для блюда и блюдо для всех систем поддержания температуры Cambro

«СКЛАДСКИЕ АРТИКУЛЫ И ЦВЕТА НА ЕВРОПЕЙСКОМ СКЛАДЕ»

MDS9, MDSL9: (487), (497)  
MDSPL9: (148)



**MDS9** NSF



**MDSL9** NSF



**MDSHD9** NSF



**909CW** NSF



**MDSPL9**

КОД	MDS9	MDSL9	MDSHD9	909CW	MDSPL9
ОПИСАНИЕ	Теплоизолированная выпуклая крышка накрывает блюдо 22,86 см	Теплоизолированная низкопрофильная выпуклая крышка накрывает блюдо 22,86 см	Теплоизолированная выпуклая крышка для тарелки диам. 22,86 см	Camwear Camcover	Фарфоровая тарелка
НАРУЖНЫЙ И ДИАМЕТР	25,94 см	25,94 см	25,94 см	26,2 см	22,86 см
НАРУЖНАЯ ВЫСОТА	8,17 см	6,99 см	8,17 см	6,99 см	2,54 см
ПОЛНОРАЗМЕРНАЯ СТОЙКА	PR59314	PR59314	PR59314	PR59314	PR314
ШТ. В УПАКОВКЕ	12	12	12	12	24

MDS9, MDSL9 и MDSHD9 Цвета изделия: Болотный (447), Пшеничный (457), Серый В Крапинку (480), Клюква (487), Глубокий Синий (497), Черный (110), Тонированный металл (485)\*. 909CW Цвета: прозрачный (152), янтарный (153), бежевый (133), серебристый (486). Цвет изделия MDSPL9: Белый (148). \*Тонированный металл(485) доступен только для колпака Harbor. MDSPL9 продается только кратно полным упаковкам.



# МНОГОРАЗОВЫЕ CAMLIDS® ДЛЯ СИСТЕМ ДОСТАВКИ ЕДЫ

- Ежегодно экономьте до 75% стоимости крышек.
- Переход от крышек одноразового использования к крышкам многоразового использования позволяет значительно сократить годовой объем образующихся отходов.
- Безопасны в посудомоечных машинах.
- Изготовлено из прочного полипропилена.
- Пригоден для применения кружек и мисок как из коллекции Shoreline, так и из коллекции Harbor.
- Попросите торгового представителя фирмы Cambro предоставить вам индивидуализированный калькулятор для расчета сокращения расходов!

Цвет многоразовых крышек CamLid: белый в крапинку (490).

Цвет стойки Camrack для мойки и хранения: зеленый «Келли» (452).

Цвет полноразмерной базовой стойки Camrack: светло-серый (151).

Цвет чехла полноразмерной стойки: серый (180).

Контейнер CLRWSR36 защищен патентом США D 617,069.

Чехол полноразмерной стойки не сертифицирован Национальным (США) санитарным фондом.



«СКЛАДСКИЕ АРТИКУЛЫ И ЦВЕТА НА ЕВРОПЕЙСКОМ СКЛАДЕ»

CLRSB9: (490)  
CLRWSR36: (452)  
BR578: (110), (163), (167), (168), (184), (186), (414), (416), (119), (151)  
DRC2020: (180)  
E3: (151)  
CRPHDG2878: (000)

Зайдите на веб-сайт [www.cambro.com/savemoney](http://www.cambro.com/savemoney), чтобы воспользоваться индивидуализированным калькулятором для расчета сокращения расходов!



## Стойка Camrack® для мойки и хранения

- Предназначено для безопасной и надежной мойки и хранения крышек CamLid многоразового использования (модели CLRSB9 и CLRSM8B5).
- В каждой стойке Camrack для мойки и хранения помещаются 36 крышек многоразового использования.
- Мойте и храните стойки в полноразмерной базовой стойке.

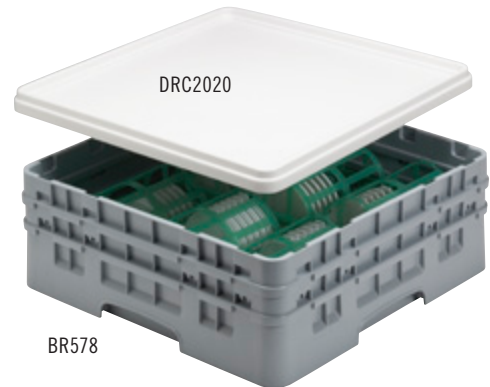

КОД	ОПИСАНИЕ	РАЗМЕРЫ	ШТ. В УПАКОВКЕ
<b>Крышки CamLid многоразового пользования</b>		<b>В x DIA.</b>	
CLRSM8B5	Подходят к кружкам 240 мл и мискам 150 мл серии	0,71 x 9,05 cm	240
CLRSB9	Подходят к мискам 270 мл серии	0,71 x 11,32	240
CLRSB16	Подходят к мискам 500 мл серии	0,71 x 13,97	240
<b>Вспомогательные принадлежности для CLRSM8B5 и CLRSB9</b>		<b>Д x Ш x В</b>	
CLRWSR36	Стойка Camrack для мойки и хранения 36 крышек многоразового пользования	20,96 x 45,4 x 13,97	4
BR578	Полноразмерная базовая стойка Camrack с 2 расширителями	50 x 50 x 18,4	4
DRC2020	Крышка для полноразмерной стойки	50 x 50 x 2,4	1
<b>Вспомогательные принадлежности для CLRSB16</b>		<b>Д x Ш x В</b>	
PR500	Штырьковая стойка 9 x 9 с 1 удлинителем	50,17 x 50,17 x 14,29	5
E3	Полноразмерный открытый удлинитель	50,17 x 50,17 x 2	12
CRPHDG2878	Полноразмерная квадратная удерживающая решетка	46,67 x 46,67	6

Крышки CamLids многоразового использования только в полных упаковках.



# БОКАЛЫ TUMBLER ДЛЯ УЧРЕЖДЕНИЙ ЗДРАВООХРАНЕНИЯ, СМЕСИТЕЛЬНЫЕ ЕМКОСТИ И ОДНОРАЗОВЫЕ КРЫШКИ CAMLID®

**Бокалы Tumbler Lido® с одноразовыми крышками**



КОД БОКАЛА TUMBLER	LDT6	LDT9
КОД КРЫШКИ	CLST6	CL900P
ВМЕСТИМОСТЬ СТАКАНА	177 мл	266 мл
БОКАЛЫ TUMBLER В ЯЩИЧНОЙ УПАКОВКЕ/КРЫШКА	36 / 1,000	36 / 1,000

Цвет: прозрачный (190). Поставляются только в полных упаковках.

177 и 266 - мл высокие стаканы Lido маркированы 59 мл делениями сверху вниз для удобства регистрации приема жидкости пациентом.

**Бокалы Tumbler Laguna® с одноразовыми крышками**



КОД БОКАЛА TUMBLER	LT6	LT10	LT12
КОД КРЫШКИ	CLLT6	CLLT10	CLLT12
ВМЕСТИМОСТЬ СТАКАНА	177,4 мл	295,7 мл	354,9 мл
БОКАЛЫ TUMBLER В ЯЩИЧНОЙ УПАКОВКЕ/КРЫШКА	36 / 1,500	36 / 1,000	36 / 1,000

Цвет: прозрачный (190). Поставляются только в полных упаковках.

**Смесительная емкость с одноразовыми крышками**



КОД СМЕСИТЕЛЬНОЙ ЕМКОСТИ	SRB5CW / SRB5
КОД КРЫШКИ	CLSRB5
ВМЕСТИМОСТЬ ЧАШ SWIRL BOWL	148 мл
ЕМКОСТЬ В ЯЩИЧНОЙ УПАКОВКЕ/КРЫШКА	24 / 1,000

Цвет: прозрачный (152). Изготовлено из ПЭТФ. Поставляются только в полных упаковках.

**Цветные бокалы Tumbler с одноразовыми крышками**



КОД БОКАЛА TUMBLER	500P / 500P2	800P / 800P2	900P / 900P2	950P / 950P2
КОД КРЫШКИ	CLJ6	CL800P	CL900P	CL950P
ВМЕСТИМОСТЬ СТАКАНА	154 мл	236,6 мл	287 мл	290 мл
БОКАЛЫ TUMBLER В ЯЩИЧНОЙ УПАКОВКЕ/КРЫШКА	72 / 24 / 1,000	72 / 24 / 1,000	72 / 24 / 1,000	72 / 24 / 1,000

Цвет: прозрачный (190). Поставляются только в полных упаковках.

**Бокалы Newport Tumbler с одноразовыми крышками**



КОД БОКАЛА TUMBLER	NT5	NT8	NT9	NT10	NT12
КОД КРЫШКИ	CLNT5	CLNT8	CLNT9	CLNT10	CLNT12
ВМЕСТИМОСТЬ СТАКАНА	189 мл	228 мл	266 мл	300 мл	373 мл
БОКАЛЫ TUMBLER В ЯЩИЧНОЙ УПАКОВКЕ/КРЫШКА	36 / 1,500	36 / 1,000	36 / 1,000	36 / 1,000	36 / 1,000

Цвет: прозрачный (190). Поставляются только в полных упаковках.

# СТОЙКИ ДЛЯ ГИГИЕНИЧНОЙ СУШКИ



- Сохраняет организацию трассы для подносов и области мойки и предотвращает скопление влаги посредством вертикального хранения вновь вымытых продуктов для более быстрой сушки перед хранением.
- Не поддаются коррозии, не ржавеют, не ломаются, просты в сборке.
- Передвижные стеллажи облегчают мытье полов и повышают маневренность.
- Подставки для сушки имеют съемное исполнение и пригодны для мытья в посудомоечных машинах при высокой температуре.
- Комбинируйте отдельные подставки для сушки, создавая сушильные шкафы индивидуальной конфигурации на полках Camshelving глубиной 600 мм.
- Пожизненная гарантия на стойки и перекладины от коррозии и ржавчины.
- Кассеты изготавливаются из ударопрочного АБС-пластика.

\*Цвет изделий серии Camshelving Premium: белый в крапинку (490).

\*\*Цвет кассеты: светло-серый (151).

#### Ролики:

4 ролика усиленной конструкции: (2 поворотных с полной блокировкой, 2 поворотных без тормозного устройства)



## Вертикальная Стойка для Сушки и Хранения

- Надежно удерживает подносы, кухонные доски, крышки, противни для выпечки, крышки и тарелки диаметром от 203 до 343 мм.
- Кассеты для сушки устанавливаются непосредственно на перекладины полок.
- Допускает 600 мм полки.

Кассета для сушки на 7 гнезд защищена патентом США D 663 912 S.



КОМПОНЕНТЫ

«СКЛАДСКИЕ АРТИКУЛЫ И ЦВЕТА НА ЕВРОПЕЙСКОМ СКЛАДЕ»

CSDR7, CSDR73: (151)  
MPMU61117DRPKG, MPMU61317DRPKG: (490)



CSDR7  
Кассета для сушки на 7 гнезд  
Ширина гнезда: 3,3 см

КОД	ОПИСАНИЕ	РАЗМЕРЫ Ш x Г x В	ВМЕСТИМОСТЬ	ШТ. В УПАКОВКЕ
<b>Camshelving Premium*</b>				
MPMU61117DRPKG	Вертикальная стойка для сушки	600 x 1180 x 1790 mm	84 подносы	1
MPMU61117DRPKG	Вертикальная стойка для сушки	600 x 1380 x 1790	105	1
<b>Кассеты**</b>				
CSDR7	Кассета для сушки на 7 гнезд	597 x 260 x 95	—	1
CSDR73	Кассета для сушки на 7 гнезд	597 x 260 x 95	—	3

**В комплект входит:** Поставляются с 2 комплектами передвижных стоек, 6 перекладинами, 12 или 15 вертикальными кассетами для сушки и поворотными роликами усиленной конструкции с полной блокировкой. Необходима сборка.



MPMU61117DRPKG  
Camshelving Premium

# СТОЙКИ ДЛЯ ГИГИЕНИЧНОЙ СУШКИ

## Угловая Стойка для Сушки и Хранения

- Рассчитана на 128 подставок (оснований) для доставки пищи, пищевые лотки разных размеров, кастрюли, сковородки и другие кухонные принадлежности.
- Кассеты для сушки устанавливаются непосредственно на перекладины полок.
- Допускает 600 мм полки.

\*Цвет изделий серии Camshelving Premium: белый в крапинку (490).  
\*\*Цвет кассеты: светло-серый (151).

Кассета для сушки на 8 гнезд защищена патентом США D739,989 S.



КОМПОНЕНТЫ

«СКЛАДСКИЕ АРТИКУЛЫ И ЦВЕТА НА ЕВРОПЕЙСКОМ СКЛАДЕ»

CSDR8, CSDR84: (151)  
MPMU61217PDPKG: (490)

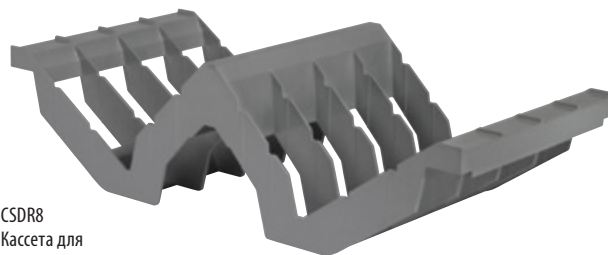

CSDR8  
Кассета для сушки на 8 гнезд  
Ширина гнезда: 6 см

КОД	ОПИСАНИЕ	РАЗМЕРЫ Ш x Г x В	ВМЕСТИМОСТЬ	ШТ. В УПАКОВКЕ
<b>Camshelving Premium*</b>				
MPMU61217PDPKG	Угловая стойка для сушки	600 x 1280 x 1790 mm	128 подставок и оснований или 16 пищевых лотков размера GN 1/1	1
<b>Кассеты**</b>				
CSDR8	Кассета для сушки на 8 гнезд	592 x 263 x 160	—	1
CSDR84	Кассета для сушки на 8 гнезд	592 x 263 x 160	—	4

Некоторые подставки для сушки подходят только для полок Camshelving Premium глубиной 600 мм, мобильных или стационарных. В комплект входит: в комплект входят две мобильные стойки, 8 перекладин, 16 полок-сушек (как на картинке), а также поворотные ролики усиленной конструкции с полной блокировкой. Необходима сборка.

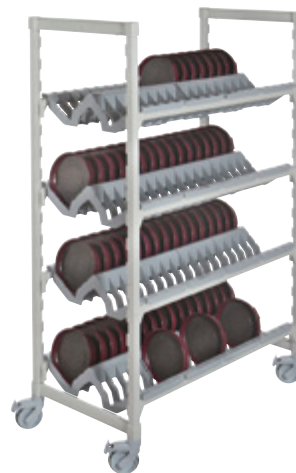

MPMU61217PDPKG  
Camshelving Premium

## Стойка для Сушки и Хранения Выпуклых Крышек

- Рассчитана на 100 выпуклых крышек для доставки блюд.
- Кассеты для сушки устанавливаются непосредственно на перекладины полок.
- Допускает 600 мм полки.

\*Цвет изделий серии Camshelving Premium: белый в крапинку (490).  
\*\*Цвет кассеты: светло-серый (151).

Кассета для сушки на 10 гнезд защищена патентом США D736,488 S.



КОМПОНЕНТЫ

«СКЛАДСКИЕ АРТИКУЛЫ И ЦВЕТА НА ЕВРОПЕЙСКОМ СКЛАДЕ»

CSDDC24, CSDDC245: (151)  
MPMU6917DDPKG: (490)

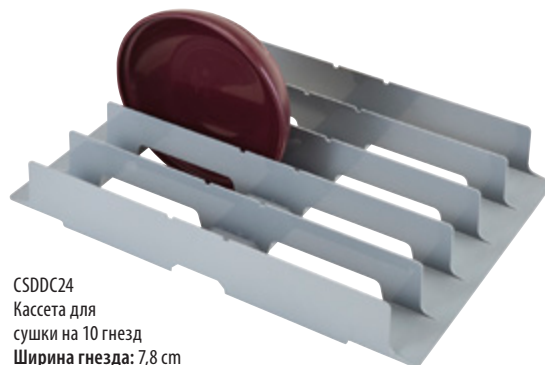

CSDDC24  
Кассета для сушки на 10 гнезд  
Ширина гнезда: 7,8 см

КОД	ОПИСАНИЕ	РАЗМЕРЫ Ш x Г x В	ВМЕСТИМОСТЬ	ШТ. В УПАКОВКЕ
<b>Camshelving Premium*</b>				
MPMU6917DDPKG	Стойка для сушки выпуклых крышек	600 x 980 x 1790 mm	100 Выпуклых Крышек	1
<b>Кассеты**</b>				
CSDDC24	Кассета для сушки на 10 гнезд	597 x 415 x 86	—	1
CSDDC245	Кассета для сушки на 10 гнезд	597 x 415 x 86	—	5

Некоторые подставки для сушки подходят только для полок Camshelving Premium глубиной 600 мм, мобильных или стационарных. В комплект входит: собранные комплекты передвижных стоек, 10 перекладин, 10 кассет для сушки и поворотные ролики усиленной конструкции с полной блокировкой. Необходима сборка.



MPMU6917DDPKG  
Camshelving Premium



# СИСТЕМА ДОСТАВКИ ПИЦЦЫ TABLOTHERM CAM GOBOX®

Tablotherm Cam GoBox является рентабельным решением для персональной доставки пиццы. Этот легкий теплоизолированный поднос отделяет горячую и холодную пищу, поддерживая ее при безопасных температурах до 60 минут. Дополнительные отделения могут быть использованы для напитков и закусок для удобной и исчерпывающей доставки пищи.

Крышки 122701118, 122700021 и 122700023 не содержат бисфенола А.  
.....



Отличная теплоизоляция и поддержание температуры.

Изготовлено из полипропилена с пенным наполнителем.

Поддерживает горячую и холодную пищу в безопасности в одном устройстве до 60 минут.

Штабелируемая, легкая индивидуальная система доставки пиццы для легкой транспортировки и хранения.

# СИСТЕМА ДОСТАВКИ ПИЦЦЫ TABLOTHERM SAM GOBOX®



## ITENEPP

EPP Tablotherm без тарелок

НАРУЖНЫЕ РАЗМЕРЫ Ш x Г x В:  
37 x 53 x 11,8 см

ВЕС ИЗДЕЛИЯ: 0,55 Кг

Шт. в упаковке: 1 Цвет: Серый (107).



## ITENEPP1118

EPP Tablotherm с тарелками - 2 прямоугольных блюда 11 x 18 см, 2 миски 14 см, крышки многократного использования

НАРУЖНЫЕ РАЗМЕРЫ Ш x Г x В:  
37 x 53 x 11,8 см

ВЕС ИЗДЕЛИЯ: 2,53 Кг

Шт. в упаковке: 1 Цвет: Серый (107).



## ITENEPP21

EPP Tablotherm с тарелками - 1 тарелка 21 см, 2 миски 14 см, крышки многократного использования

НАРУЖНЫЕ РАЗМЕРЫ Ш x Г x В:  
37 x 53 x 11,8 см

ВЕС ИЗДЕЛИЯ: 2,27 Кг

Шт. в упаковке: 1 Цвет: Серый (107).



## ITENEPP23

EPP Tablotherm с тарелками - 1 тарелка с двумя отделениями 23 см, 2 миски 14 см, крышки многократного использования

НАРУЖНЫЕ РАЗМЕРЫ Ш x Г x В:  
37 x 53 x 11,8 см

ВЕС ИЗДЕЛИЯ: 2,32 Кг

Шт. в упаковке: 1 Цвет: Серый (107).



## ITENEPP1118H

EPP Tablotherm с тарелками - 2 прямоугольных блюда 11 x 18 см, 2 миски Shoreline MDSB16 (13,6 см) (500 мл), 2 крышки многократного использования CLRSB16

НАРУЖНЫЕ РАЗМЕРЫ Ш x Г x В:  
37 x 53 x 11,8 см

ВЕС ИЗДЕЛИЯ: 1,82 Кг

Шт. в упаковке: 1 Цвет: Серый (107).



## ITENEPP21H

EPP Tablotherm с тарелками - 1 тарелка 21 см, 2 миски Shoreline MDSB16 (13,6 см) (500 мл), 2 крышки многократного использования CLRSB16

НАРУЖНЫЕ РАЗМЕРЫ Ш x Г x В:  
37 x 53 x 11,8 см

ВЕС ИЗДЕЛИЯ: 1,57 Кг

Шт. в упаковке: 1 Цвет: Серый (107).



## ITENEPP23H

EPP Tablotherm с тарелками - 1 тарелка с двумя отделениями 23 см, 2 миски Shoreline MDSB16 (13,6 см) (500 мл), 2 крышки многократного использования CLRSB16

НАРУЖНЫЕ РАЗМЕРЫ Ш x Г x В:  
37 x 53 x 11,8 см

ВЕС ИЗДЕЛИЯ: 1,62 Кг

Шт. в упаковке: 1 Цвет: Серый (107).

## «СКЛАДСКИЕ АРТИКУЛЫ И ЦВЕТА НА ЕВРОПЕЙСКОМ СКЛАДЕ»

ВСЕ TABLOTHERM SAM GOBOXES: (107)  
122401118, 122601118, 122400021,  
122600021, 122400023, 122600023,  
122500014, 122700014: (000)  
MDSB16: (480)

## Керамические Изделия



КОД	122401118	122701118	122400021	122700021	122400023	122700023	122500014	122700014	MDSB16
ОПИСАНИЕ	Фарфоровая прямоугольная тарелка	Крышка на прямоугольную тарелку для 122400018	Фарфоровая тарелка	Крышка на тарелку для 122400021	Фарфоровая тарелка с 2-мя отделениями	Крышка на тарелку для 122400023	Фарфоровая миска 14 см	Крышка для миски	Теплоизолированная миска серии Shoreline - 500 мл
НАРУЖНЫЕ РАЗМЕРЫ (СМ)	11 x 18	11 x 18	Ø 21	Ø 21,5	Ø 23	Ø 23,5	Ø 14 x 0,7	Ø 14,5	Ø 13,6 x 6
ВЕС ИЗДЕЛИЯ (КГ)	0,45	0,06	0,58	0,18	0,6	0,2	0,44	0,04	0,13

Шт. в упаковке: 1 Цвет: (000).

# СИСТЕМА ДОСТАВКИ БЛЮД TABLOTHERM

## Единая система идеально подходит при доставке блюд в домашних условиях

- Транспортируйте и подавайте горячие и холодные блюда с помощью одного комплексного изделия.
- Более чем 1-часовое поддержание температуры блюд.\*

- Легкая конструкция облегчает доставку.
- Доступны два размера для разнообразия блюд.
- Пригоден для мойки в посудомоечной машине.



Теплоизолированные подносы Tablotherm укладываются в стопы, что облегчает транспортировку и хранение.



Вылитые отделения удерживают одноразовые крышки закрытыми, предотвращая возможность разлива и повышая сохранение температуры.

Не ломающаяся фарфоровая посуда.

Благодаря компактному дизайну систему легко транспортировать.

Безопасное хранение холодных и горячих блюд в одном изделии.



Удобная подборка блюд с подносами и посудой Tablotherm.

Модель ITRD3253 с нагревательной вставкой	85°C	80°C	77°C	74°C	71°C
Модель ITRD3253 с нагревательной вставки	85°C	72°C	68°C	64°C	—
Модель ITRD3753T с нагревательной вставкой	89°C	75°C	70°C	65°C	62°C
Модель ITRD3753T с нагревательной вставки	87°C	67°C	60°C	—	—

Исходная температура      20 мин.      40 мин.      1 ч.

\*С нагреваемой пеллетой. Использование в тележке с подогревом не рекомендуется.



# ТЕПЛОИЗОЛИРОВАННЫЕ ПОДНОСЫ TABLOTHERM

Минимальная температура еды и тарелки перед подачей: 85° - 90°С



Поставляются только из компании Cambro European Logistics (CEL) (Германия).

«СКЛАДСКИЕ АРТИКУЛЫ И ЦВЕТА НА ЕВРОПЕЙСКОМ СКЛАДЕ»

IT3253, IT3753T, ITPD3253, ITPD3753T, ITPD3753TH, 112 430 000, 122 400 050, 122 450 050, 122 500 050, 122 600 050, 122 650 050, 122 700 050, 122 201 050, 122 200 050, 122 260 050: (000) MDSB16, MDSB9: (480) CLRSB9T, CLRSB16T: (490) 165PW: (A42)



ITPD3253 - стандартные размеры Gastronorm



ITPD3753T - стандартные размеры Euronorm



Светло-серые полипропиленовые крышки с впрессованным резиновым уплотнением. Одноразовые крышки нельзя использовать в микроволновой печи.

КОД	ОПИСАНИЕ	РАЗМЕРЫ Ш x Д x В
<b>Теплоизолированный поднос Tablotherm с фарфоровой посудой</b>		
ITPD3753T	Теплоизолированный поднос Euronorm с фарфоровой посудой формованной подставкой (см. описание ниже) Блюдо с двумя отделениями 122 400 050 (1 шт.), многоразовые крышка 122 600 050 (1 шт.), формованная подставка 165PW (1 шт.), многоцелевая миска (3 шт.): 122 500 050 (2 шт. вместимостью 400 мл) и 122 450 050 (1 шт. вместимостью 500 мл), многоразовые крышки (3 шт.): 122 500 050 (2 шт.) и 122 650 050 (1 шт.)	37 x 53 x 10,5 см
ITPD3253	Теплоизолированный поднос Gastronorm с фарфоровой посудой и формованной подставкой (см. описание ниже) Блюдо 122 400 050 с двумя отделениями (1 шт.), многоразовые крышка 122 600 050 (1 шт.) и формованная подставка 165PW (1 шт.) Многоцелевая миска 122 500 050 (2 шт.), многоразовые крышка 122 700 050 (2 шт.)	32,5 x 48 x 10,5
<b>Теплоизолированный поднос Tablotherm без посуды</b>		
IT3753T	Теплоизолированный поднос Euronorm без фарфоровой посуды и герметичных крышек	37 x 53 x 10,5
IT3253	Теплоизолированный поднос Gastronorm без фарфоровой посуды и герметичных крышек	32,5 x 48 x 10,5
<b>Фарфоровая посуда</b>		
122 400 050	Блюдо с двумя отделениями. Нар. диам. 254 мм. Вместимость 750 мл. Белое	—
122 450 050	Многоцелевая миска. Нар. диам. 142,2 мм. Вместимость 500 мл. (Цвет: белый)	—
122 500 050	Многоцелевая миска. Нар. диам. 120 мм. Вместимость 400 мл. (Цвет: белый)	—
<b>Многоразовые полипропиленовые крышки, светло-серые, с впрессованным резиновым уплотнителем</b>		
122 600 050	Для блюда с двумя отделениями	—
122 650 050	Для многоцелевой миски (500 мл)	—
122 700 050	Для многоцелевой миски (400 мл)	—
<b>Система формованной подставки</b>		
165PW	Подставка из пластика листового формования, диам. 16,5 см	—
<b>Карточка для меню</b>		
112 430 000	Карточки для меню, цвет: желтый, 100 x 70 мм	—
<b>Защелки</b>		
122 201 050	Защелки с держателем меню (IT3253, ITPD3253)	—
122 200 050	Защелки без держателя меню (IT3253, ITPD3253)	—
122 260 050	Комплект защелки с шурупами: защелка (1 шт.), шурупы (4 шт.) (IT3753T, ITPD3753T)	—
<b>Таблотерм с изолированной посудой</b>		
ITPD3753TH	Блюдо с двумя отделениями 122 400 050 (1 шт.), многоразовые крышка 122 600 050 (1 шт.), формованная подставка 165PW (1 шт.), многоцелевая миска (3 шт.): MDSB9 (2 шт. вместимостью 270 мл) и MDSB16 (1 шт. вместимостью 500 мл), многоразовые крышки (3 шт.): CLRSB9T (2 шт.) и CLRSB16T (1 шт.)	37 x 53 x 10,5
<b>Изолированная посуда для ITPD3753TH</b>		
MDSB9	Салатник. Наружный диаметр 111,1 мм – 270 mL	—
MDSB16	Чаша для супов. Наружный диаметр 136,5 мм – 500 mL	—
CLRSB9T	Крышка CamLid® многоразового пользования – 270 mL	—
CLRSB16T	Крышка CamLid многоразового пользования – 500 mL	—

ITPD3753T, IT3753T, ITPD3753TH Цвет: Серый и синий. ITPD3253, IT3253 Цвет: серый двух оттенков. 165PW цвет: (A42).  
MDSB16, MDSB9 Цвет: Серый в крапинку (480). CLRSB16T, CLRSB9T Цвет: белый в крапинку (490). 165PW Шт. в каждой упаковке: 1  
Чтобы получить подробные сведения об увеличении сохранения тепла, обратитесь к торговому представителю компании Cambro.

# ПОДНОСЫ ANTIBACTERIAL CAMGUARD® VERSA

- Высококачественный поднос из полиэфирного волокна подходит для частой интенсивной эксплуатации.
- Нанесенное антибактериальное покрытие уничтожает бактерии на подносах после мойки, не смывается и не изнашивается, пока используется поднос.
- Упрочненные углы из полиэфирного волокна гарантируют оптимальную защиту углов и кромок от повреждений.
- Пространство между подносами обеспечивает циркуляцию воздуха для быстрой сушки и идеальной укладки.
- Устойчивость к воздействию температуры в пределах от -40 до +140°C.‡
- Пригодны для мойки в посудомоечной машине по мере необходимости.

Поставляются только из компании Cambro European Logistics (CEL) (Германия).

‡ Не рекомендуется использовать в тележках с подогревом.



ПРО-ПОРЦИОНАЛЬНО

Минимальный заказ несладких позиций: 240 штук.

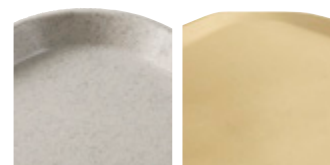

Глубокие

Низкопрофильный дизайн

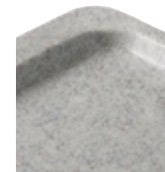

С плоской кромкой



VT1418AB

VT3646CAB

GP4002AB

## camguard

ANTIMICROBIAL TRAYS

Подносы обладают противомикробными характеристиками для защиты от развития плесени и вызывающих запахи бактерий. Защитное покрытие не смывается и не изнашивается в процессе эксплуатации.

Сравнение незащищенной поверхности и поверхности с защитным покрытием Camguard — через 1 сутки.

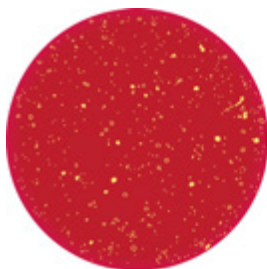

Без покрытия



С защитным покрытием Camguard

КОД	ДИАМ./ РАЗМЕРЫ
<b>Подносы Versa – глубокие</b>	
VT1418AB	35,5 x 45,7 cm
VT3343AB	33 x 43
<b>Подносы Versa: низкопрофильный дизайн</b>	
VT3646CAB	35,5 x 45,7
VT3343CAB	32,9 x 42,9
<b>Подносы Versa с плоской кромкой</b>	
GP1070AB*	26,5 x 32,5
GP1080AB*	26,5 x 37
GP3980AB*	37 x 53
GP4002AB*	32,5 x 53

Шт. в кажд. упаковке: 12

\*Конструкция с упрочненными углами для автоматической укладки в посудомоечных машинах конвейерного типа.



Уникальная низкопрофильная конструкция с оригинальными углами повышает эффективность использования места на подносе и обеспечивает комфорт клиентов во время приема пищи.



Упрочненные углы из полиэстера гарантируют оптимальную защиту углов и кромок.



Выступы обеспечивают устойчивое хранение подносов в стопах и необходимую циркуляцию воздуха.

Цвета подносов

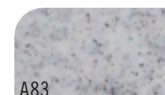

A83

«Гранит»

# ПОДНОСЫ VERSA ИЗ ПОЛИЭФИРНОГО ВОЛОКНА С ДЕКОРАТИВНЫМ УЗОРОМ И ГЛАДКОЙ ИЛИ ШЕРОХОВАТОЙ ПОВЕРХНОСТЬЮ

- Снижайте выбросы отходов, экономьте деньги и обеспечивайте жесткую поверхность подноса для подачи блюд.
- Переход с использования бумажных подносов позволит достичь более 50% годовой экономии.
- Ваши инициативы по сохранению окружающей среды приведут к уничтожению до 10 тонн мусора ежегодно.
- Высококачественный поднос из полиэфирного волокна подходит для частой интенсивной эксплуатации.
- Упрочненные углы из полиэфирного волокна гарантируют оптимальную защиту углов и кромок от повреждений.
- Пространство между подносами обеспечивает циркуляцию воздуха для быстрой сушки и идеальной укладки.
- Пригоден для мойки в посудомоечной машине по мере необходимости.

‡ Использование в тележке с подогревом не рекомендуется.

\*С армированными углами для автоматической укладки на конвейерную ленту посудомоечной машины.

Если вы пользуетесь оборудованием для термохимической дезинфекции, пожалуйста, свяжитесь с нами. Мы поможем вам выбрать поднос, подходящий к условиям эксплуатации на вашем предприятии.

Индивидуализация дизайна: Цены можно узнать у торгового представителя фирмы Cambro.



С плоской кромкой

Поставляются только из компании Cambro European Logistics (CEL) (Германия).

Минимальный заказ несладких позиций: 120 штук.

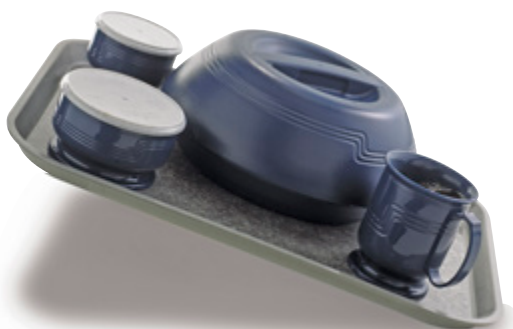

Подносы с шероховатой поверхностью обеспечивают надежный захват.



КОД	РАЗМЕРЫ	ШТ. В КАЖД. УПАКОВКЕ
<b>Гладкой - с плоской кромкой</b>		
GP0540*	46 x 34,4 cm	12
GP3980*	53 x 37	12
GP4002*	53 x 32,5	12
GP4004	53 x 32,5	12

Устойчивость к воздействию температуры в пределах от -40° + 90°С.‡

5

ПРОПОРЦИОНАЛЬНО

КОД	РАЗМЕРЫ	ШТ. В КАЖД. УПАКОВКЕ
<b>Шероховатой - с плоской кромкой</b>		
GP3980NS*	53 x 37 cm	12
GP4002NS*	53 x 32,5	12
GP0540NS*	46 x 34,4	12
GP1080NS*	37 x 26,5	12

Доступно только в цветах: B22, B93, B99, B100.

Устойчивость к воздействию температуры в пределах от -40° + 80°С.‡

2

ПРОПОРЦИОНАЛЬНО

## Узоры и фоновые цвета подносов



B101  
«Крацованная сталь» на светло-сером фоне



B27  
Светло-серый на светло-сером фоне



B95  
Белизна Pebbled на светло-сером фоне



B93  
«Титан» на фоне «Гранит»



B100  
«Черная галька» на фоне «Терраццо»



B22  
«Сахара» на фоне «Сахара»



B99  
«Черная галька» на светло-сером фоне



B96  
Белизна Pebbled на фоне «Терраццо»



# НЕСКОЛЬЗЯЩИЕ ПОДНОСЫ ИЗ NON-SKID VERSA LITE

- Шероховатая поверхность обеспечивает лучшее удержание пищи при доставке.
- Ежегодно снижает выбросы отходов в окружающую среду, если перейти с бумажных подносов на использование подносов Versa Lite с шероховатой поверхностью.
- Стандартный поднос из полиэфирного волокна подходит для умеренно интенсивной эксплуатации.
- Упрочненные углы из полиэфирного волокна гарантируют оптимальную защиту углов и кромок от повреждений.
- Пространство между подносами обеспечивает циркуляцию воздуха для быстрой сушки и идеальной укладки.
- Устойчивость к воздействию температуры в пределах от -40 до +80°С.‡
- Пригоден для мойки в посудомоечной машине 3 раза в день.

Цвета: «Сахара» на фоне «Сахара» (B22), «Титан» на сером крапинку фоне (B14), «Сахара» на жемчужно-белом фоне (B11), «Черная галька» на светло-сером фоне (B99).

Индивидуализация дизайна: Цены можно узнать у торгового представителя фирмы Cambro.

‡ Не рекомендуется использовать в тележках с подогревом.



ПРОПОРЦИОНАЛЬНО

## «СКЛАДСКИЕ АРТИКУЛЫ И ЦВЕТА НА ЕВРОПЕЙСКОМ СКЛАДЕ»

GL4002NS: (B22)

Минимальный заказ несладких позиций: 120 штук.

Поставляются только из компании Cambro European Logistics (CEL) (Германия).

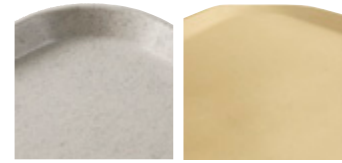

Глубокие

С плоской кромкой



С плоской кромкой



Подносы Versa Lite Century имеют низкие кромки и эргономичные углы для максимального комфорта.



Выступы обеспечивают устойчивое хранение подносов в стопах и необходимую циркуляцию воздуха.



Упрочненные углы из полиэстера обеспечивают оптимальную защиту углов и кромок.

КОД	ДИАМ./ РАЗМЕРЫ
Подносы Versa Lite – глубокие	
VL1418NS	35,5 x 45,7 cm
VL3343NS	33 x 43
Подносы Versa Lite: низкопрофильный дизайн	
VL3646CNS	35,5 x 45,7
VL3343CNS	33 x 43
Подносы Versa Lite с плоской кромкой	
GL3980NS*	37 x 53
GL4002NS*	32,5 x 53

Шт. в кажд. упаковке: 12

\*Конструкция с упрочненными углами для автоматической укладки в посудомоечных машинах конвейерного типа.

## Цвета подносов

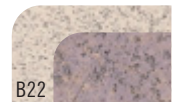

B22

«Сахара» на фоне «Сахара»



B99

«Черная галька» на светло-сером фоне



Подносы с шероховатой поверхностью обеспечивают надежный захват.

# ПОДНОСЫ CAMTRAY® СЕРИИ VERSA С ШЕРОХОВАТОЙ ПОВЕРХНОСТЬЮ

- Подносы с шероховатой поверхностью позволяют сокращать объем отходов и расходов, обеспечивая устойчивость размещенной на подносах посуды с блюдами и напитками.
- Устранение необходимости в использовании бумажных салфеток на подносах позволяет сократить затраты более чем на 50% в год.
- Значительное сокращение объема бумажного мусора позволит вам продемонстрировать эффективное соблюдение экологических рекомендаций.
- Подносы Camtray с шероховатой поверхностью способствуют повышению безопасности доставки блюд.
- Пригодны к низкотемпературной и высокотемпературной машинной мойке.
- Выступы для укладки штабелем обеспечивают ускоренную сушку.
- Устойчивость к воздействию температуры в пределах от -40 до +80°С. ‡

Цвета подносов Camtray и подносы для диетического питания: черный с узором «Черная галька» (382), жемчужно-серый с узором «Титан» (381), цвет слоновой кости с узором «Сахара» (380).

Индивидуализация дизайна: Цены можно узнать у торгового представителя фирмы Cambro.

‡ Не рекомендуется использовать в тележках с подогревом.

Зарегистрировано Национальным санитарным фондом только для непрямого контакта с пищей.

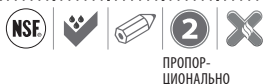

ПРОПОРЦИОНАЛЬНО



Подносы с шероховатой поверхностью обеспечивают надежный захват.

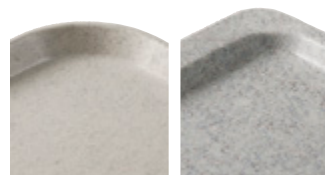

Глубокие

С плоской кромкой



КОД	ОПИСАНИЕ	ДИАМ./ РАЗМЕРЫ
1418VC	Поднос Camtray серии Versa с шероховатой поверхностью	35,5 x 45,7 см
1520VC	Поднос Camtray серии Versa с шероховатой поверхностью	38 x 51

Шт. в упаковке: 12

## ШЕРОХОВАТЫЕ ПОДНОСЫ CAMTRAY СЕРИИ VERSA ДЛЯ ОБСЛУЖИВАНИЯ В НОМЕРАХ

- Эргономичные ручки, обеспечивающие безопасную и элегантную доставку блюд.
- Подносы рассчитаны на тележки для доставки блюд на подносах 35,5 x 45,7 или 38 x 51 см.
- Шероховатая поверхность позволяет экономить время и деньги, обходясь без бумажных салфеток на подносах.
- Пригодны к машинной мойке горячей и теплой водой.
- Выступы для укладки штабелем способствуют быстрой сушке.
- Устойчивость к воздействию температуры в пределах от -40 до +80°С. ‡

- Подносы 38 x 51 см идеально подходят для гостиничного обслуживания.

Цвета подносов для обслуживания номеров: черный с узором «Черная галька» (382), жемчужно-серый с узором «Титан» (381), цвет слоновой кости с узором «Сахара» (380).

Индивидуализация дизайна: Цены можно узнать у торгового представителя фирмы Cambro.

‡ Не рекомендуется использовать в тележках с подогревом.

Для обслуживания номеров защищена патентом США D 683,191 S.

Зарегистрировано Национальным санитарным фондом только для непрямого контакта с пищей.



ПРОПОРЦИОНАЛЬНО

черный с узором «Черная галька» (382)

жемчужно-серый с узором «Титан» (381)

цвет слоновой кости с узором «Сахара» (380)



КОД	ОПИСАНИЕ	ДИАМ./ РАЗМЕРЫ
1418VCH	Нескользящие подносы Versa Camtray с ручками	35,5 x 45,7 см
1520VCRST	Нескользящие подносы Versa Camtray с ручками	38 x 51

Шт. в упаковке: 12



# CAMWEAR® KAYMAZ TEPSE

- Идеально подходит для доставки блюд в медицинских учреждениях и предприятиях быстрого питания с высокой загруженностью.
- Защищено от царапин, изготовлено из надежного Camwear.
- Шероховатая поверхность позволяет экономить время и деньги, обходясь без бумажных салфеток на подносах.
- Повышает устойчивость, обеспечивая более безопасную перевозку и обслуживание.
- Выступы удерживают подносы на месте и обеспечивают необходимую циркуляцию воздуха между ними.
- Пригодно для промышленной машинной мойки при высоких и низких температурах.
- Подносы с ручками также доступны в варианте без нескользящей поверхности.

Цвета: Черный (110), Темно-клубничный (488), Тонированный металл (485).

\*Не рекомендуются для использования на подогреваемых тележках.

Зарегистрировано Национальным санитарным фондом только для непрямого контакта с пищей.



ПРОПОРЦИОНАЛЬНО

Черный (110)

Темно-клубничный (488)

Тонированный металл (485)



КОД	ОПИСАНИЕ	РАЗМЕРЫ
<b>Нескользящая поверхность</b>		
1418CWNS	Нескользящий поднос Camwear®	35,5 x 45,7 cm
1520CWNS	Нескользящий поднос Camwear	38 x 51
1418CWNSH*	Нескользящий поднос с ручками Camwear	35,5 x 45,7
1520CWNSH*	Нескользящий поднос с ручками Camwear	38 x 51
<b>Вариант без нескользящей поверхности</b>		
1520CWN	Поднос с ручками Camwear	38 x 51

Шт. в кажд. упаковке: 12



1520CWNS

1520CWNSH

## ПОДНОСЫ CAMTRAYS® С РУЧКАМИ

- Эргономичные контурные ручки обеспечивают надежный захват и облегчают пользование подносами.
- Устойчивы к образованию пятен, царапин и запахов.
- Изготовлены из прочного облегченного и стойкого к повреждениям стекловолокна.
- Выступы удерживают подносы на месте и обеспечивают необходимую циркуляцию воздуха между ними.
- Пригодны для машинной мойки при высоких и низких температурах.

Выпускаются в цветах группы I.

Заказное изделие, нет на складе — возврату не подлежит. Special order item not carried in stock, non-returnable. Минимальный заказ: одна упаковка.

Зарегистрировано Национальным санитарным фондом только для непрямого контакта с пищей.

Индивидуализация дизайна осуществляется в цифровом формате. См. подробнее в разделе «Индивидуализация дизайна» о подносах Camtray.



ПРОПОРЦИОНАЛЬНО



1520H

КОД	ОПИСАНИЕ	РАЗМЕРЫ
1418H	Подносы Camtray с ручками	35,5 x 45,7 cm
1520H	Подносы Camtray с ручками	38 x 51

Шт. в кажд. упаковке: 12



# ТЕЛЕЖКИ ДЛЯ ДОСТАВКИ БЛЮД НА ПОДНОСАХ

- Позволяет развозить подносы с блюдами из кухни в отделения интенсивной терапии, по домам престарелых и камерам исправительных учреждений.
- Повысьте удовлетворенность пациентов с помощью высококачественной пищи, доставляемой бесшумно и эффективно, на уровне обслуживания в гостинице.
- Крепкие цельные полиэтиленовые тележки с двойными стенками легко очищаются, не ржавеют, не деформируются, не растрескиваются, не обкалываются и не ломаются.
- Без электрического подогрева, не требует сборки.
- Облегченные дверцы из АБС-пластика без теплоизоляции.
- Стандартные направляющие колеса из нержавеющей стали не оставляют следов (модель MDC1411T60 в типовой сборке снабжена оцинкованными роликами).
- Имеет защелкивающийся механизм для закрывания дверей на время транспортировки и магнитное устройство для удержания дверей в открытом положении под углом 270° при загрузке или подаче еды и напитков.

Однодверная тележка для доставки пищи с 10-ю подносами защищена патентом США D 723,237 S.



## ТЕЛЕЖКА ДЛЯ ДОСТАВКИ ПИЩИ В НОМЕР С 10-Ю ПОДНОСАМИ И ПОЗВОЛЯЮЩАЯ ОТКРЫВАТЬ ЕЁ С ДВУХ СТОРОН ДЛЯ ОБСЛУЖИВАНИЯ – НИЗКОПРОФИЛЬНАЯ



Центральное отверстие обеспечивает самовентиляцию воздушным потоком, оптимизируя качество и влажность пищи.

Литые направляющие обеспечивают бесшумную доставку пищи, расстояние между направляющими составляет 13,34 см.

Вмещает до десяти подносов 38 x 51 см или Europort 37 x 53 см.



Большие литые эргономические ручки обеспечивают удобство транспортировки и маневренность.

Литые ограждения судового типа обеспечивают дополнительную поверхность для установки подносов. Ограждения судового типа предназначены для использования во время обслуживания, а не во время транспортировки.



Полиуретановая теплоизоляция гарантирует бесшумную доставку пищи и обеспечивает структурную прочность.

Надежная, легкая, самовентилирующаяся, дверка из АБС не теплоизолирована и открывается на полные 270°.

Литой по всему периметру нижний бампер защищает тележку, стены и мебель.



В зажиме для меню закрепляется маршрут или список содержимого.

2 фиксированных и два поворотных колеса с тормозными устройствами.

<b>КОД</b>	<b>MDC1520S10D</b>
<b>РАЗМЕРЫ ПОДНОСА</b>	38 x 51 / 37 x 53 см
<b>ПОДНОСОВ НА ОТДЕЛЕНИЕ / РАССТОЯНИЕ МЕЖДУ НАПРАВЛЯЮЩИМИ</b>	5 / 13,3 см
<b>НАРУЖНЫЕ РАЗМЕРЫ Ш x Г x В</b>	77,5 x 97,5 x 109 см
<b>ВНУТРЕННИЕ РАЗМЕРЫ Ш x Г x В</b>	53,6 x 78,7 x 66,6 см
<b>ТИП РОЛИКОВ</b>	Нейлоновые, 12,7 см 2 фиксированных, 2 шарнирных с тормозом
<b>ВЕС ИЗДЕЛИЯ</b>	42 Кг

Шт. в упаковке: 1 Цвета: гранитно-серый (191), гранитно-песочный (194).



## ПОМПОВЫЙ ТЕРМОС И СТАНЦИЯ ДЛЯ ПРИПРАВ

- Поддерживает три помповых термоса для безопасной транспортировки и обслуживания.
- Отделения предназначены для коктейльных трубочек, салфеток и различных приправ.
- Стальные и устойчивые к запахам.
- Изготовлено из надежного материала ABS.

- Подходит для 10-лотковых тележек Cambro для обслуживания номеров.

Подана заявка на патент BSACS.



КОД	РАЗМЕРЫ Ш x Г x В	ШТ. В УПАКОВКЕ
BSACS	59 x 39 x 15,2 cm	1

Цвет: черный (110). Поставляется без термоса.

## ТЕЛЕЖКА ДЛЯ ДОСТАВКИ ПИЩИ В НОМЕР С 10-Ю ПОДНОСАМИ И ОДНОЙ ДВЕРКОЙ — НИЗКОПРОФИЛЬНАЯ



Прорезь на задней панели обеспечивает циркуляцию воздуха.

Большие литые эргономичные рукоятки облегчают транспортировку и маневрирование.

Литая ограждающая планка создает дополнительную рабочую поверхность при обслуживании. Судовая тележка используется для обслуживания, а не доставки.



Полууретановая изоляция обеспечивает бесшумность при доставке пищи и усиливает конструкцию.

Литой амортизатор по периметру защищает тележку, стены и мебель.

Литые направляющие обеспечивают бесшумную доставку пищи. Расстояние между направляющими до 13,34 см.

Легкая, самовентилирующаяся, с дверцей из АБС без изоляции открываются на 270°.

Показано с четырьмя прочными стальными колесами 13 см со смещением, не оставляющими следов (2 фиксированных и 2 поворотных с тормозным устройством). Доступны колеса повышенной прочности.



В зажиме для меню закрепляется маршрут или список содержимого.

КОД	MDC1520S10	MDC1520S10HD
РАЗМЕРЫ ПОДНОСА	38 x 51,5 cm & 37 x 53 cm	38 x 51,5 cm & 37 x 53 cm
ПОДНОСОВ В РАСЧЕТЕ НА 2 НАПРАВЛЯЮЩИХ / ВЫСОТА ПРОМЕЖУТКА МЕЖДУ НАПРАВЛЯЮЩИМИ	2 / 13,3 cm	2 / 13,3 cm
НАРУЖНЫЕ РАЗМЕРЫ Ш x Г x В	77,5 x 97,5 x 109 cm	77,5 x 97,5 x 110,5 cm
ВНУТРЕННИЕ РАЗМЕРЫ Ш x Г x В	53,7 x 78,7 x 66,7 cm	53,7 x 78,7 x 66,7 cm
ТИП РОЛИКОВ	Нейлоновые, стандартные ролики 12,7 x 3,2 cm	Особо прочные ролики 15,2 x 5,1 cm
ВЕС ИЗДЕЛИЯ	35,4 Кг	40,8 Кг

Шт. в упаковке: 1 Цвета: гранитно-серый (191), гранитно-песочный (194).

# ТЕЛЕЖКА ДЛЯ ДОСТАВКИ БЛЮД НА 20 ПОДНОСОВ – НИЗКОПРОФИЛЬНАЯ



Цвета: синева-серый (401), гранитно-серый (191), гранитно-зеленый (192), гранитно-песочный (194). (Все тележки поставляются со светло-кремовыми дверцами.)

Модели MDC1520T16 и MDC1418T16 защищены патентом США 398,727.



Судовая тележка используется для обслуживания, а не доставки.



MDC1520S20  
Вид сзади с аэрационными отверстиями с жалюзийными решетками



## Низкопрофильные тележки

КОД	MDC1520S20	MDC1418S20
РАЗМЕРЫ ПОДНОСА	38 x 51,5 cm	36 x 46 cm
КОЛ-ВО ПОДНОСОВ В РАСЧЕТЕ НА ТЕЛЕЖКУ	20	20
КОЛ-ВО ПОДНОСОВ В РАСЧЕТЕ НА ОТДЕЛЕНИЕ	10	10
ЧИСЛО НАПРАВЛЯЮЩИХ В ОТДЕЛЕНИИ	5	5
ПОДНОСОВ В РАСЧЕТЕ НА 2 НАПРАВЛЯЮЩИХ	2	2
ВЫСОТА ПРОМЕЖУТКА МЕЖДУ НАПРАВЛЯЮЩИМИ	13,9 cm	13,9 cm
ЧИСЛО ДВЕРЦ	2	2
ЧИСЛО ОТДЕЛЕНИЙ	2	2
ЧИСЛО ЗАЖИМОВ ДЛЯ МЕНЮ	2	2
ЗАЖИМЫ ДЛЯ МЕНЮ: РАСПОЛОЖЕНИЕ	по 1 на дверцу	по 1 на дверцу
РУЧКИ: ТИП И РАСПОЛОЖЕНИЕ	Вплавленные, с обеих сторон	Вплавленные, с обеих сторон
ТИП РОЛИКОВ	Нейлоновые, 15,2 см, 2 шарнирных с тормозами, 2 жестких, офсетные	Нейлоновые, 12,7 см, 2 шарнирных с тормозами, 2 жестких, офсетные
ЗАЩЕЛКИ	2 внутренние нейлоновые, фрикционные	2 внутренние нейлоновые, фрикционные
НАРУЖНЫЕ РАЗМЕРЫ Ш x Д x В	96,5 x 140 x 110 cm	83 x 123,5 x 112 cm
ВНУТРЕННИЕ РАЗМЕРЫ Ш x Г x В	53,5 x 77 x 70 cm	47 x 71,5 x 74 cm
ВЕС ИЗДЕЛИЯ	70,31 Kg	64,18 Kg

Шт. в упаковке: 1



# ТЕЛЕЖКИ ДЛЯ ДОСТАВКИ БЛЮД НА 16 И 30 ПОДНОСОВ— ВЫСОКОПРОФИЛЬНАЯ



Судовая тележка используется для обслуживания, а не доставки.



## Высокие тележки

КОД	MDC1520T30	MDC1520T16	MDC1418T30	MDC1418T16
РАЗМЕРЫ ПОДНОСА	38 x 51,5 cm	38 x 51,5 cm	36 x 46 cm	36 x 46 cm
КОЛ-ВО ПОДНОСОВ В РАСЧЕТЕ НА ТЕЛЕЖКУ	30	16	30	16
КОЛ-ВО ПОДНОСОВ В РАСЧЕТЕ НА ОТДЕЛЕНИЕ	10	8	10	8
ЧИСЛО НАПРАВЛЯЮЩИХ В ОТДЕЛЕНИИ	10	4	10	4
ПОДНОСОВ В РАСЧЕТЕ НА 2 НАПРАВЛЯЮЩИХ	1	2	1	2
ВЫСОТА ПРОМЕЖУТКА МЕЖДУ НАПРАВЛЯЮЩИМИ	12,7 cm	13,3 cm	12,7 cm	13,3 cm
ЧИСЛО ДВЕРЦЕ	3	1	3	1
ЧИСЛО ОТДЕЛЕНИЙ	3	2	3	2
ЧИСЛО ЗАЖИМОВ ДЛЯ МЕНЮ	5	1	5	1
ЗАЖИМЫ ДЛЯ МЕНЮ: РАСПОЛОЖЕНИЕ	На каждой дверце, с обеих сторон	На задней панели тележки	На каждой дверце, с обеих сторон	На задней панели тележки
РУЧКИ: ТИП И РАСПОЛОЖЕНИЕ	Высокопрочный нейлон, по 1 с каждой стороны	Вплавленные, по 1 с каждой стороны	Высокопрочный нейлон, по 1 с каждой стороны	Вплавленные, по 1 с каждой стороны
ТИП РОЛИКОВ	Нейлоновые, 15,2 см 2 жестких, 4 шарнирных с тормозом, офсетные	Нейлоновые, 15,2 см 2 жестких, 2 шарнирных с тормозом, офсетные	Нейлоновые, 15,2 см 2 жестких, 4 шарнирных с тормозом, офсетные	Нейлоновые, 15,2 см 2 жестких, 2 шарнирных с тормозом, офсетные
ЗАЩЕЛКИ	Фрикционные, Защелка для перевозки*	Большая защелка под висячий замок и наружные защитные защелки	Фрикционные, Защелка для перевозки*	С укрупненным затвором
НАРУЖНЫЕ РАЗМЕРЫ Ш x Д x В	74,3 x 152,4 x 161,6 cm	99,4 x 77,8 x 147,6 cm	74,3 x 152,4 x 161,6 cm	92,7 x 71,1 x 147,6 cm
ВНУТРЕННИЕ РАЗМЕРЫ Ш x Д x В	39 x 53,34 x 127 cm	52,5 x 55 x 77,5 cm	37 x 55 x 127 cm	46,5 x 55 x 74,6 cm
ТРЕБУЕМАЯ ШИРИНА ДВЕРЦЫ	77 cm	79 cm	77 cm	73 cm
ВЕС ИЗДЕЛИЯ	95,25 Кг	62,37 Кг	97,07 Кг	54,88 Кг

Шт. в упаковке: 1 Цвета: синевато-серый (401), гранитно-серый (191), гранитно-зеленый (192), гранитно-песочный (194). (Все тележки поставляются со светло-кремовыми дверцами.)

\*Сверху на каждой дверце предусмотрена защелка для перевозки из нержавеющей стали. Модели MDC1520T16 и MDC1418T16 защищены патентом США 398,727.

Тележки на 30 подносов без стальных защелок для перевозки можно заказывать, используя коды продукции MDC1520T30NL и MDC1418T30NL.

# Тележка для доставки блюд на 60 подносов для исправительных учреждений

- Для исправительных учреждений.
- Рассчитана на 60 базовых подносов Cambro моделей 1411CW и 1411CP с 853 вставными лотками или на 60 подносов моделей 10146DCW и 10146DCP с раздельными ячейками.
- Функции безопасности включают винты безопасности на ручках, стопорные замки на шарнирных соединениях на дверцах, болты безопасности на промежуточных защелках и вагонные болты со стопорными гайками на колесах.



Базовый поднос 1411CP со вставным подносом 853FN.

КОД	MDC1411T60
РАЗМЕРЫ ПОДНОСА	36,5 x 26,8 см; станд. 1411C; для влажн. прод. 1411CP
КОЛ-ВО ПОДНОСОВ В РАСЧЕТЕ НА ТЕЛЕЖКУ	60
КОЛ-ВО ПОДНОСОВ В РАСЧЕТЕ НА ОТДЕЛЕНИЕ	20
ЧИСЛО НАПРАВЛЯЮЩИХ В ОТДЕЛЕНИИ	10
ПОДНОСОВ В РАСЧЕТЕ НА 2 НАПРАВЛЯЮЩИХ	2
ВЫСОТА ПРОМЕЖУТКА МЕЖДУ НАПРАВЛЯЮЩИМИ	12,7 см
ЧИСЛО ДВЕРЦ	3
ЧИСЛО ОТДЕЛЕНИЙ	Отсутствует
РУЧКИ: ТИП И РАСПОЛОЖЕНИЕ	Высокопрочный алюминий с защитными винтами, черное покрытие, по 1 с каждой стороны
ТИП РОЛИКОВ	Износостойчивые ролики диаметром 15,2 см и шириной 5 см, 2 поворотных с тормозом, 2 фиксированных
ЗАЩЕЛКИ	Внутренние фрикционные защелки, по 2 на каждую дверцу, Защелка для перевозки*
НАРУЖНЫЕ РАЗМЕРЫ Ш x Д x В	74,3 x 152,4 x 161,6 см
ВНУТРЕННИЕ РАЗМЕРЫ Ш x Г x В	37 x 55 x 127 см
ТРЕБУЕМАЯ ШИРИНА ДВЕРЦЫ	76,2 см
ВЕС ИЗДЕЛИЯ	97,98 Кг

Шт. в упаковке: 1 Цвета: синева-серый (401), гранитно-серый (191), гранитно-зеленый (192), гранитно-песочный (194). Все тележки поставляются со светло-кремовыми дверцами.  
\*Сверху на каждой дверце предусмотрена защелка для перевозки из нержавеющей стали.

## ФУНКЦИИ И КОНФИГУРАЦИЯ КОЛЕС В ТЕЛЕЖКАХ ДЛЯ ДОСТАВКИ ПИЩИ

### Стандартные Конфигурации Роликов:

Подобная конфигурация колес обеспечивает устойчивость и маневренность на неровной поверхности.

Для иных конфигураций роликов свяжитесь со своим представителем Cambro.

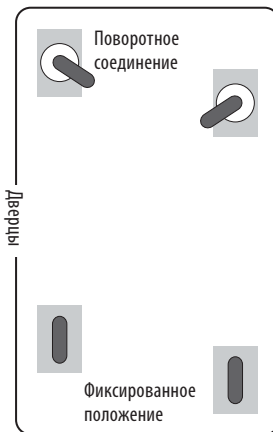

MDC1520S20, MDC1418S20, MDC1411T60

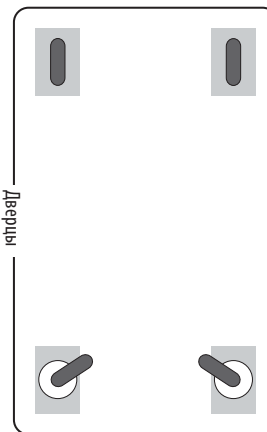

MDC1520S10, MDC1520S10D, MDC1520T16, MDC1418T16

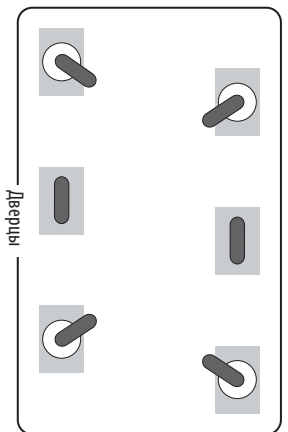

MDC1520T30, MDC1418T30

### Ручки

MDC1520S20, MDC1418S20



Литые ручки на каждом конце тележки представляют одно целое с корпусом и обеспечивают легкую транспортировку.

MDC1520T16, MDC1418T16



Литые ручки представляют одно целое с корпусом и обеспечивают легкую транспортировку.

MDC1520T30, MDC1418T30, MDC1411T60\*\*



Высокопрочные полиамидные ручки надежно закреплены и располагаются на каждом конце тележки. \*\*Модель MDC1411T60 имеет защищенные от поломок высокопрочные алюминиевые трубчатые ручки.

### Направляющие Колеса



Колеса расположены со смещением для легкого движения даже по неровным поверхностям. Это стандартная конфигурация моделей MDC1520S10, MDC1520S10D, MDC1520S20, MDC1418S20, MDC1520T30, MDC1418T30 и MDC1411T60.

# ПЕРЕЧЕНЬ АРТИКУЛОВ С УКАЗАНИЕМ СТРАНИЦ

НОМЕР КОДА ИЗДЕЛИЯ	НОМЕР СТРАНИЦЫ	НОМЕР КОДА ИЗДЕЛИЯ	НОМЕР СТРАНИЦЫ	НОМЕР КОДА ИЗДЕЛИЯ	НОМЕР СТРАНИЦЫ	НОМЕР КОДА ИЗДЕЛИЯ	НОМЕР СТРАНИЦЫ
1000	225	10CWNR	183	1216ET	228	12RS12	62
1000CW	184	10HC258	78	1216FF	240	12SFSCW	152
1000LCD	45	10HC414	78	1217FFH	240	12SFSP	154
1000LCDCVR	45	10HE1	83	12183CW	160	12SFSP	154
1005CW	184	10HE2	83	12183P	162	12TGS	204
1007CW	184	10HPC	170	12186CW	160	1300	225
100CW	183	10HPCH	170	12186P	162	1313	224
100LCD	45,47	10HPCHN	170	12189CW	61,160	1313 (Группы 3)	224
100MCCW	180	10HPD	169	12189P	162	1318	224
100MPC	27	10HS1114	77	1218CCW	160	1318 (Группы 3)	224
100MPCHL	27	10HS318	77	1218CP	162	1318CC	49
100VS	184	10HS434	77	1218DSCW	161	1318MT	245
1010VS	184	10HS638	77	1218MT	245	13CLRCW	167
1012VS	184	10HS800	77	1218SCCW	61,160	13CLRHP	171
1013CW	184	10HS958	77	1219D	229	1400	225
1014	224	10PPCH	175	1220D	229	1400CT	232
1014 (Группы 3)	224	10PPCWSC	166,175	122200050	261	1400ET	228
10145CW	245	10PPD	174	122201050	261	1400TL	233
10146CW	241	1100	225	1222D	229	14105CP	245
10146DCP	243	1100CT	232	122400021	259	14105CW	245
10146DCPC	243	1101CW	184	122400023	259	1411CP	244
10146DCW	243	1116	224	122400050	261	1411CW	244
10146DCWC	243	1120CBP	95	122401118	259	1418	224
1014CL	229	1120CBR	95	122450050	261	1418 (Группы 3)	224
1014CT	232	112430000	261	1224MT	245	14187TRCW	245
1014ET	228	116VS	184	122500014	259	1418CL	229
1014FF	240	1200	225	122500050	261	1418CT	232
1014VS	184	1200CW	192	122600050	261	1418CW	230
1015	224	1200DIV	28,35	122650050	261	1418CWNS	230,266
1015MT	245	1200P	191	122700014	259	1418CWNSH	230,266
10302MT	245	1200P2	191	122700021	259	1418D	229
1030MT	245	1202CW	184	122700023	259	1418DC	223
103VS	184	120CWP	183	122700050	261	1418DCET	223
105VS	184	120VS	184	122701118	259	1418ET	228
106VS	184	1210PW	28,31,32,33,35	1230MT	245	1418FF	240
10CW	183	1216	224	124VS	184	1418H	225,266
10CWC	166	1216 (Группы 3)	224	1252SLB250	163	1418TR	225
10CWCH	166	1216CL	229	1252SLINB250	163	1418TR (Группы 3)	225
10CWCHN	166	1216CT	232	12CW	165	1418TRCW	230
10CWD	165	1216D	229	12HP	169	1418VC	265
10CWGL	166	1216DC	223	12HPH	172	1418VCH	265
10CWL	183	1216DCET	223	12PP	174	1422TR	225



# ПЕРЕЧЕНЬ АРТИКУЛОВ С УКАЗАНИЕМ СТРАНИЦ

НОМЕР КОДА ИЗДЕЛИЯ	НОМЕР СТРАНИЦЫ	НОМЕР КОДА ИЗДЕЛИЯ	НОМЕР СТРАНИЦЫ	НОМЕР КОДА ИЗДЕЛИЯ	НОМЕР СТРАНИЦЫ	НОМЕР КОДА ИЗДЕЛИЯ	НОМЕР СТРАНИЦЫ
1422TR (Группы 3)	225	1622 (Группы 3)	224	182612P	162	2025 (Группы 3)	224
14CW	165	16225	224	182615CW	160	2025MT	245
14HP	169	16225 (Группы 3)	224	182615P	162	2030UT	88
14PP	174	1622CT	232	18263CW	160	20C258	78
150CW	183	165PW	261	18263P	162	20C414	78
1520	224	16C258	78	18266CW	160	20CC	191
1520 (Группы 3)	224	16C414	78	18266P	162	20CFC	176
1520CBSP	95	16C578	78	18268CLRCW	161	20CWC	166
1520CBP	95	16CW	61	18268CLRKIT	161	20CWCH	166
1520CBPF	95	16E1	82	18269CW	160	20CWCHN	166
1520CBR	95	16E2	83	18269P	162	20CWD	165
1520CL	229	16E4	83	1826CCW	160	20CWGL	166
1520CT	232	16E5	83	1826CL	229	20CWL	166
1520CW	230	16HP	169	1826CLRCW	161	20CWLN	166
1520CWH	230,266	16PP	174	1826CP	162	20E2	83
1520CWNS	230,266	16S1058	74	1826CT	232	20GE1	82
1520CWNSH	230,266	16S1114	74	1826DBC	48	20GE2	83
1520D	229	16S1214	74	1826DBCSP	48	20GE4	83
1520DC	223	16S318	74	1826DSCW	161	20GE5	83
1520DCET	223	16S418	74	1826DTC	48	20HPC	170
1520ET	228	16S434	74	1826DTCSP	48	20HPCH	170
1520H	225,266	16S534	74	1826HAR	49	20HPCHN	170
1520TR	225	16S638	74	1826LBC	49	20HPD	169
1520TR (Группы 3)	225	16S738	74	1826LBCSP	49	20HPL	170
1520VC	265	16S800	74	1826LTC	49	20HPLN	170
1520VCRST	265	16S900	74	1826LTC3	49	20LPCWC	166
1550	225	16S958	74	1826LTCS	49	20LPCWD	165
1550CT	232	1722CBSP	95	1826MT	201	20LPHPC	170
1596CP	242	1722CBP	95	1826MTC	49	20LPHPD	169
1596CW	242	1722CBR	95	1826SCCW	160	20PPCH	175
15CLRCW	167	17HE1	83	18CW	165	20PPCWSC	166,175
15CLRHP	171	17HE2	83	18PP	174	20PPD	174
1600	225	17HS1114	77	18SFSCW	152	20S1058	75
1600CT	232	17HS318	77	18SFSP	154	20S1114	75
1600CW	192	17HS434	77	18SFSP	154	20S1214	75
1600DIV	28,35,57	17HS638	77	1950	225	20S318	75
1600ET	228	17HS800	77	1950CT	232	20S418	75
1600P	191	17HS958	77	2000P	191	20S434	75
1600P2	191	1800CT	232	2000P2	191	20S534	75
1600TL	233	1826	224	200MCCW	180	20S638	75
1621CBP	95	1826 (Группы 3)	224	200MCH	180	20S738	75
1622	224	182612CW	160	2025	224	20S800	75

# ПЕРЕЧЕНЬ АРТИКУЛОВ С УКАЗАНИЕМ СТРАНИЦ

НОМЕР КОДА ИЗДЕЛИЯ	НОМЕР СТРАНИЦЫ	НОМЕР КОДА ИЗДЕЛИЯ	НОМЕР СТРАНИЦЫ	НОМЕР КОДА ИЗДЕЛИЯ	НОМЕР СТРАНИЦЫ	НОМЕР КОДА ИЗДЕЛИЯ	НОМЕР СТРАНИЦЫ
20S900	75	25MCCW	180	30HPD	169	36HP	169
20S958	75	25S1058	75	30HPL	170	36PP	174
21155CBP	95	25S1114	75	30HPLN	170	36S1058	76
21155CBR	95	25S1214	75	30PPCH	175	36S1114	76
21157CBP	95	25S318	75	30PPCHN	175	36S1214	76
21157CBR	95	25S418	75	30PPCWSC	166,175	36S318	76
2115CBCP	95	25S434	75	30PPD	174	36S418	76
2115CBCP	95	25S534	75	30S1114	75	36S434	76
2115CBCR	95	25S638	75	30S318	75	36S534	76
2115CBCR	95	25S738	75	30S434	75	36S638	76
22CW	165	25S800	75	30S638	75	36S738	76
22HP	169	25S900	75	30S800	75	36S800	76
22LPCW	165	25S958	75	30S958	75	36S900	76
22LPHP	169	25SWGf	79	3200P2	191	36S958	76
22PP	174	2632	225	3242	225	3753	225
22SFSCW	152	26CF	176	3253	224	3853	225
22SFSP	154	26CW	165	3253CL	229	38CW	165
22SFSP	154	26HP	169	3253CT	232	38PP	174
23CLRCW	167	26PP	174	32CC	191	400DIV	28,32,33,35
23CLRHP	171	2700	225	32CW	165	400MCCW	180
23SL	163	2700CT	232	32HP	169	400MCH	180
23SLB250	163	28CW	165	32HP1H	172	400STP	32,38,87
23SLB6250	163	28PP	174	32HP2H	172	40CWC	166
23SLINB250	163	2900CT	232	32PP	174	40CWCH	166
240MPC	26	2SFSCW	152	3343	225	40CWCHN	166
2436UTH	88	2SFSP	154	33CLRCW	167	40CWD	165
2436UTHS	88	2SFSP	154	33CLRHP	171	40HPC	170
24CW	165	300DIV	28,35	33CLRPP	173	40HPCH	170
24HP	169	3046	225	34CW	165	40HPCHN	170
24LPCW	165	30CFC	176	34HP	169	40HPD	169
24LPHP	169	30CWC	166	34PP	174	40PPCH	175
24PP	174	30CWCH	166	350LCD	45	40PPCWSC	166,175
2500	225	30CWCHN	166	35CLRCW	167	40PPD	174
2500CT	232	30CWD	165	35CLRHP	171	415CBP	95
250LCD	45	30CWGL	166	35CLRPP	173	42CW	165
250LCDCVR	45	30CWL	166	35CW	183	42HP	169
25CLRCW	167	30CWLN	166	36CF	176	42PP	174
25CLRHP	171	30GE1	82	36CW	165	44CW	165
25E1	82	30GE2	83	36E1	82	44HP	169
25E2	83	30HPC	170	36E2	83	44PP	174
25E4	83	30HPCH	170	36E4	83	45CW	183
25E5	83	30HPCHN	170	36E5	83	46	224

# ПЕРЕЧЕНЬ АРТИКУЛОВ С УКАЗАНИЕМ СТРАНИЦ

НОМЕР КОДА ИЗДЕЛИЯ	НОМЕР СТРАНИЦЫ	НОМЕР КОДА ИЗДЕЛИЯ	НОМЕР СТРАНИЦЫ	НОМЕР КОДА ИЗДЕЛИЯ	НОМЕР СТРАНИЦЫ	НОМЕР КОДА ИЗДЕЛИЯ	НОМЕР СТРАНИЦЫ
46 (Группы 3)	224	60HPLN	170	80CWC	166	8HS800	77
46CW	165	60PPCH	175	80CWCH	166	8HS958	77
46HP	169	60PPCHN	175	80CWCHN	166	8RS8	62
46PP	174	60PPCWSC	166,175	80CWD	165	8SFSCW	152
49E1	82	60PPD	174	80HPC	170	8SFSP	154
49E2	83	62CW	165	80HPCH	170	8SFSP	154
49S1114	76	62HP	169	80HPCHN	170	900	225
49S318	76	62PP	174	80HPD	169	900CT	232
49S434	76	6302MT	245	80PPCWSC	166	900CW	184
49S638	76	630MT	245	810	224	900P	191,255
49S800	76	63CLRCW	167	810 (Группы 3)	224	900P2	191,255
49S958	76	63CLRHP	171	825CWNR	183	9011CW	184
4FBRTT	55	63CLRPP	173	8262MT	245	9013CW	184
4SFSCW	152	64CW	165	826MT	245	901CW	184
4SFSP	154	64HP	169	82CW	165	905CW	184
4SFSP	154	64PP	174	82HP	169	909CW	184,253
500CW	192	650WS	65	8302MT	245	90CWC	166
500LCD	45	65CLRCW	167	830MT	245	90CWCN	166
500LCDCVR	45	65CLRHP	171	84CW	165	90CWD	165
500P	191,255	65CLRPP	173	84HP	169	90HPC	170
500P2	191,255	65CWNR	183	850CW	192	90HPD	169
50CW	183	66CF	176	853FCP	244	90PPC	175
50MCCW	180	66CW	165	853FCPC	244	90PPCWSC	166,175
5412CBP	47,62	66HP	169	853FCW	244	90PPD	174
55CWNR	183	66PP	174	853FCWC	244	90SPCW	183
57	224	68VS	184	853FH	244	9113CP	243
57 (Группы 3)	224	6F	200	853FHC	244	9113CW	243
5FBRTT	55	6FBRTT	55	85SFVS	184	9114CP	243
60CFC	176	6RS6	62	86CW	165	9114CW	243
60CW	183	65FSCW	152	86HP	169	911CPC	243
60CWC	166	65FSP	154	86VS	184	911CWC	243
60CWCH	166	65FSPP	154	8F	200	911VS	184
60CWCHN	166	6TGS	204	8FB434	81	912CBP	95
60CWD	165	725CWNR	183	8FBNH434	81	913MT	245
60CWGL	166	730SR	65	8HC258	78	913VS	184
60CWL	166	730STP	60	8HC414	78	915	224
60CWLN	166	730WS	65	8HE1	83	915 (Группы 3)	224
60HPC	170	75CW	183	8HE2	83	915CP	242
60HPCH	170	800CW	192	8HS1114	77	915CW	242
60HPCHN	170	800P	191,255	8HS318	77	918MT	245
60HPD	169	800P2	191,255	8HS434	77	91VS	184
60HPL	170	806CW	184	8HS638	77	926	224



# ПЕРЕЧЕНЬ АРТИКУЛОВ С УКАЗАНИЕМ СТРАНИЦ

НОМЕР КОДА ИЗДЕЛИЯ	НОМЕР СТРАНИЦЫ	НОМЕР КОДА ИЗДЕЛИЯ	НОМЕР СТРАНИЦЫ	НОМЕР КОДА ИЗДЕЛИЯ	НОМЕР СТРАНИЦЫ	НОМЕР КОДА ИЗДЕЛИЯ	НОМЕР СТРАНИЦЫ
926 (Группы 3)	224	ADCSC8PKG	91	BC331KDSH	97	CA4300	236
92615MT	245	ADCSC4	90	BC331KDTC	97	CA4361	236
926MT	245	BAR540	70	BC340KD	97	CB1220	57,58,60
92CW	165	BAR540DS	70	BC340KDP	97	CBA143064V4	132
92HP	169	BAR54SR	65	BCT1014	241	CBA143072V4	132
92PP	174	BAR650	70	BK60406	48	CBA143664V4	132
93CW	183	BAR650CP	70	BK60407	48	CBA143672V4	132
94CW	165	BAR650DS	70	BR258	80	CBA144264V4	132
94HP	169	BAR650DSCP	70	BR414	80	CBA144272V4	132
94PP	174	BAR650SDX	69	BR578	80,253	CBA144864V4	132
950CW	192	BAR650SPM	69	BR712	80	CBA144872V4	132
950P	191,255	BAR650SPMT	69	BSACS	268	CBA183064V4	132
950P2	191,255	BAR650SPMT2	69	BSB10	200	CBA183072V4	132
95VS	184	BAR650DX	69	BSB12	200	CBA183084V5	133
96CW	183	BAR650PM	69	BSB18	200	CBA183664V4	132
96PCW	165	BAR650PMT	69	BUF48	55	CBA183672V4	132
96PHP	169	BAR650PMT220	69	BUF72	55	CBA183684V5	133
96SKRC	205	BAR730	68	BV6CW	194	CBA184264V4	132
96SKRD	205	BAR730CP	68	BWB16CW	187	CBA184272V4	132
96SKRLC	205	BAR730DS	68	BWM10CW	187	CBA184284V5	133
96SKRLD	205	BAR730DSCP	68	BWP14CW	187	CBA184864V4	132
96SKRLM	205	BAR730SDX	67	BWW10CW	187	CBA184872V4	132
96SKRLP	205	BAR730SPM	67	CA1300	236	CBA184884V5	133
96SKRML	205	BAR730SPMT	67	CA1623	236	CBA185464V4	132
96SKRPM	205	BAR730SPMT2	67	CA2026	236	CBA185472V4	132
978SFVS	184	BAR730DX	67	CA2028	236	CBA185484V5	133
99VS	184	BAR730PM	67	CA2129	236	CBA186064V4	132
9CWNR	183	BAR730PMT	67	CA2632	236	CBA186072V4	132
9E1	82	BAR730PMT220	67	CA2738	236	CBA186084V5	133
9E2	83	BBR480	55	CA2836	236	CBA187264V4	132
9RS9	62	BBR720	55	CA3200	236	CBA187272V4	132
9S1114	74	BC1115SH	98	CA3244	236	CBA213064V4	132
9S318	74	BC11TC	98	CA3247TR	236	CBA213072V4	132
9S434	74	BC225	98	CA3253	236	CBA213084V5	133
9S638	74	BC2254S	98	CA3343	236	CBA213664V4	132
9S800	74	BC230	98	CA3446	236	CBA213672V4	132
9S958	74	BC2304S	98	CA3646	236	CBA213684V5	133
9TGS	204	BC235	98	CA3748	236	CBA214264V4	132
ADC33	93	BC2354S	98	CA3753	236	CBA214272V4	132
ADCS	92	BC330	98	CA3800	236	CBA214284V5	133
ADCSC	91	BC3304S	98	CA3952	236	CBA214864V4	132
ADCSC12PKG	91	BC331KD	97	CA4064H	236	CBA214872V4	132

# ПЕРЕЧЕНЬ АРТИКУЛОВ С УКАЗАНИЕМ СТРАНИЦ

НОМЕР КОДА ИЗДЕЛИЯ	НОМЕР СТРАНИЦЫ	НОМЕР КОДА ИЗДЕЛИЯ	НОМЕР СТРАНИЦЫ	НОМЕР КОДА ИЗДЕЛИЯ	НОМЕР СТРАНИЦЫ	НОМЕР КОДА ИЗДЕЛИЯ	НОМЕР СТРАНИЦЫ
CBA214884V5	133	CBR14363	136	CBR2448	136	CBU184264V4	132
CBA215464V4	132	CBR1442	136	CBR24483	136	CBU184272V4	132
CBA215472V4	132	CBR14423	136	CBR2454	136	CBU184284V5	133
CBA215484V5	133	CBR1448	136	CBR24543	136	CBU184864V4	132
CBA216064V4	132	CBR14483	136	CBR2460	136	CBU184872V4	132
CBA216072V4	132	CBR14E	136	CBR24603	136	CBU184884V5	133
CBA216084V5	133	CBR1830	136	CBR2472	136	CBU185464V4	132
CBA217264V4	132	CBR18303	136	CBR24723	136	CBU185472V4	132
CBA217272V4	132	CBR1836	136	CBR24E	136	CBU185484V5	133
CBA243064V4	132	CBR18363	136	CBR30S	136	CBU186064V4	132
CBA243072V4	132	CBR1842	136	CBR36S	136	CBU186072V4	132
CBA243084V5	133	CBR18423	136	CBR42S	136	CBU186084V5	133
CBA243664V4	132	CBR1848	136	CBR48S	136	CBU187264V4	132
CBA243672V4	132	CBR18483	136	CBR54S	136	CBU187272V4	132
CBA243684V5	133	CBR1854	136	CBR60S	136	CBU213064V4	132
CBA244264V4	132	CBR18543	136	CBR72S	136	CBU213072V4	132
CBA244272V4	132	CBR1860	136	CBTR30	134	CBU213084V5	133
CBA244284V5	133	CBR18603	136	CBTR302PK	134	CBU213664V4	132
CBA244864V4	132	CBR1872	136	CBTR36	134	CBU213672V4	132
CBA244872V4	132	CBR18723	136	CBTR362PK	134	CBU213684V5	133
CBA244884V5	133	CBR18E	136	CBTR42	134	CBU214264V4	132
CBA245464V4	132	CBR2130	136	CBTR422PK	134	CBU214272V4	132
CBA245472V4	132	CBR21303	136	CBTR48	134	CBU214284V5	133
CBA245484V5	133	CBR2136	136	CBTR482PK	134	CBU214864V4	132
CBA246064V4	132	CBR21363	136	CBTR54	134	CBU214872V4	132
CBA246072V4	132	CBR2142	136	CBTR542PK	134	CBU214884V5	133
CBA246084V5	133	CBR21423	136	CBTR60	134	CBU215464V4	132
CBA247264V4	132	CBR2148	136	CBTR602PK	134	CBU215472V4	132
CBA247272V4	132	CBR21483	136	CBU143064V4	132	CBU215484V5	133
CBCC1	134	CBR2154	136	CBU143072V4	132	CBU216064V4	132
CBCC10	134	CBR21543	136	CBU143664V4	132	CBU216072V4	132
CBCC8	134	CBR2160	136	CBU143672V4	132	CBU216084V5	133
CBDS18H10	134	CBR21603	136	CBU144264V4	132	CBU217264V4	132
CBDS18H6	134	CBR2172	136	CBU144272V4	132	CBU217272V4	132
CBDS21H10	134	CBR21723	136	CBU144864V4	132	CBU243064V4	132
CBDS21H6	134	CBR21E	136	CBU144872V4	132	CBU243072V4	132
CBDS24H10	134	CBR2430	136	CBU183064V4	132	CBU243084V5	133
CBDS24H6	134	CBR24303	136	CBU183072V4	132	CBU243664V4	132
CBID6	135	CBR2436	136	CBU183084V5	133	CBU243672V4	132
CBR1430	136	CBR24363	136	CBU183664V4	132	CBU243684V5	133
CBR14303	136	CBR2442	136	CBU183672V4	132	CBU244264V4	132
CBR1436	136	CBR24423	136	CBU183684V5	133	CBU244272V4	132

# ПЕРЕЧЕНЬ АРТИКУЛОВ С УКАЗАНИЕМ СТРАНИЦ

НОМЕР КОДА ИЗДЕЛИЯ	НОМЕР СТРАНИЦЫ	НОМЕР КОДА ИЗДЕЛИЯ	НОМЕР СТРАНИЦЫ	НОМЕР КОДА ИЗДЕЛИЯ	НОМЕР СТРАНИЦЫ	НОМЕР КОДА ИЗДЕЛИЯ	НОМЕР СТРАНИЦЫ
CBU244284V5	133	CD4060EPP	15	CFRC18	176	CP12	202
CBU244864V4	132	CDR2020	79,86	CFRSC18	176	CP1210	28
CBU244872V4	132	CDR2020H	79,86	CGH100WEU	10	CP1220	28,31,32,33 35,47,57,60
CBU244884V5	133	CECBE6	85	CGH100WUK	10	CP15	202
CBU245464V4	132	CECBL6	85	CGH1W12VCAR	10	CP2632	10
CBU245472V4	132	CECBM6	85	CGH200WEU	10	CP27	202
CBU245484V5	133	CECBR6	85	CGH200WUK	10	CP3253	10,15
CBU246064V4	132	CECCF6	85	CJ80CW	205	CP6040	48
CBU246072V4	132	CECCH6	85	CL800P	191,255	CP814	28,57,61,162
CBU246084V5	133	CECCL6	85	CL900P	188,191,192,255	CPA243672C96	141
CBU247264V4	132	CECCM6	85	CL950P	191,255	CPB1220	54
CBU247272V4	132	CECCO6	85	CLAM8B5	189,190	CPFWSC244860	145
CBUPR1826S6	137	CECCP6	85	CLJ6	191,255	CPH3	54
CBUPR6040S6	137	CECCR6	85	CLLT10	190,255	CPL12	202
CBUPRCLIPS	137	CECDC6	85	CLLT12	190,255	CPL27	202
CC32	179	CECFL6	85	CLLT6	190,255	CPMPK2467	61
CCP12	202	CECGO6	85	CLLT8	190,255	CPMU244867FXPKG	147
CCP15	202	CECGR6	85	CLNT10	188,189,192,255	CPMU244867SUPKG	145
CCP27	202	CECHB6	85	CLNT12	188,189,255	CPSK2448S1	61
CCPL12	202	CECHU6	85	CLNT5	189,255	CPTR482PK	61
CCPL27	202	CECIC6	85	CLNT8	189,255	CPU243672C96	141
CD100	87	CECIT6	85	CLNT9	189,255	CPU244864SUPKG	145
CD100H	87	CECJU6	85	CLRSB16	254	CR12	89
CD100HB	87	CECMG6	85	CLRSB16T	261	CRPHDG2878	80,253
CD1313	88	CECMT6	85	CLRSB9	254	CSDBA	61,137
CD1327	88	CECOF6	85	CLRSB9T	261	CSDBS	136
CD1420	88	CECPI6	85	CLRSM8B5	254	CSDDC24	146,257
CD160	26	CECPO6	85	CLRWSR36	254	CSDDC245	146,257
CD1826H	86	CECRF6	85	CLS89	252	CSDR7	145,255
CD1826HB	86	CECRT6	85	CLSM8B5	188, 189, 252	CSDR73	145,255
CD1826MTC	49,87	CECRW6	85	CLSRB5	193	CSDR8	146,257
CD1826MTCHB	49,87	CECSB6	85	CLSSM8B5	252	CSDR84	146,257
CD1826PDB	86,177	CECSG6	85	CLST6	188	CSFF	135
CD2020	86	CECSH6	85	CLST9	188,190	CSHDF	118,135
CD2020H	86	CECWF6	85	CO2632	235	CSID3	135
CD2020HB	86	CECWI6	85	CO3200	235	CSID6	61,135
CD2028	88	CECWT6	85	CO3253	235	CSMHDDDB	135
CD300	31,48,87	CECWW6	85	CO3343	235	CSMHDTK10	118
CD300H	87	CFPFRC10	176	CO3646	235	CSMHDTK12	118
CD300HB	87	CFPMRC10	176	CO3753	235	CSMHDTK145	118
CD3253EPP	11	CFPSRC10	176	CO3800	235	CSMHDTKE4	118
CD400	32,33,38,87	CFR18	176	CO4300	235		



# ПЕРЕЧЕНЬ АРТИКУЛОВ С УКАЗАНИЕМ СТРАНИЦ

НОМЕР КОДА ИЗДЕЛИЯ	НОМЕР СТРАНИЦЫ	НОМЕР КОДА ИЗДЕЛИЯ	НОМЕР СТРАНИЦЫ	НОМЕР КОДА ИЗДЕЛИЯ	НОМЕР СТРАНИЦЫ	НОМЕР КОДА ИЗДЕЛИЯ	НОМЕР СТРАНИЦЫ
CSMHDTKE5	118	DCS950	94	EA186072V4	124	EA244864V4	124
CSMHDTKE6	118	DD1220BECW	201	EA186084V5	125	EA244872V4	124
CSR3	45	DD1220CW	201	EA187264V4	124	EA244884V5	125
CSR5	45	DD1220ECW	201	EA187272V4	124	EA245464V4	124
CSSC244818	137	DD1220SCW	201	EA187284V5	125	EA245472V4	124
CSSD188	136	DD1826CW	201	EA212464V4	124	EA245484V5	125
CSSD218	136	DG3CW	187	EA212472V4	124	EA246064V4	124
CSSD248	136	DIV12	27,60	EA212484V5	125	EA246072V4	124
CSUPR1826S6	137	DIV20	27	EA213064V4	124	EA246084V5	125
CSUPR6040S6	137	DP15	196	EA213072V4	124	EA247264V4	124
CSUPRCLIPS	137	DRC2020	79,253	EA213084V5	125	EA247272V4	124
CSWF	135	DRLNK	149	EA213664V4	124	EA247284V5	125
CSWS1436SK	148	DRS30	149	EA213672V4	124	ECC1	126
CSWS1436VK	148	DRS300	149	EA213684V5	125	ECC10	126
CSWS1448SK	148	DRS36	149	EA214264V4	124	ECC8	126
CSWS1448VK	148	DRS360	149	EA214272V4	124	EDBA	61,136
CSWS1836SK	148	DRS48	149	EA214284V5	125	EDB5	136
CSWS1848SK	148	DRS480	149	EA214864V4	124	EDS14H10	126
CSWS36EK	148	DRS60	149	EA214872V4	124	EDS14H6	126
CSWS48EK	148	DRS600	149	EA214884V5	125	EDS18H10	126
CVC55	59	DSPR6	193	EA215464V4	124	EDS18H6	126
CVC72	59	DT1220CW	201	EA215472V4	124	EDS21H10	126
CVC724	59	E3	83,253	EA215484V5	125	EDS21H6	126
D12	190	EA182464V4	124	EA216064V4	124	EDS24H10	126
D14	190	EA182472V4	124	EA216072V4	124	EDS24H6	126
D16	190	EA182484V5	125	EA216084V5	125	EMCWB	135
D24	190	EA183064V4	124	EA217264V4	124	EMPK2470	61
D8	190	EA183072V4	124	EA217272V4	124	EMSK2448S1	61
DB18263CW	177	EA183084V5	125	EA217284V5	125	EMTR36	127
DB18263P	177	EA183664V4	124	EA242464V4	124	EMTR362PK	127
DB18266CW	177	EA183672V4	124	EA242472V4	124	EMTR42	127
DBC1826CW	177	EA183684V5	125	EA242484V5	125	EMTR422PK	127
DBC1826P	177	EA184264V4	124	EA243064V4	124	EMTR48	127
DC10	196	EA184272V4	124	EA243072V4	124	EMTR482PK	61
DC1225	94	EA184284V5	125	EA243084V5	125	EMTR482PK	127
DC5	196	EA184864V4	124	EA243664V4	124	EMTR54	127
DC575	94	EA184872V4	124	EA243672C96	141	EMTR542PK	127
DC700	94	EA184884V5	125	EA243672V4	124	EMTR60	127
DC825	94	EA185464V4	124	EA243684V5	125	EMTR602PK	127
DCC10	196	EA185472V4	124	EA244264V4	124	EMU142427V2	147
DCC5	196	EA185484V5	125	EA244272V4	124	EMU143627V2	147
DCS1125	94	EA186064V4	124	EA244284V5	125	EMU144827V2	147

# ПЕРЕЧЕНЬ АРТИКУЛОВ С УКАЗАНИЕМ СТРАНИЦ

НОМЕР КОДА ИЗДЕЛИЯ	НОМЕР СТРАНИЦЫ	НОМЕР КОДА ИЗДЕЛИЯ	НОМЕР СТРАНИЦЫ	НОМЕР КОДА ИЗДЕЛИЯ	НОМЕР СТРАНИЦЫ	НОМЕР КОДА ИЗДЕЛИЯ	НОМЕР СТРАНИЦЫ
EMU183670V4	125	EPP260	7	ESR21E	136	ESU212464V4	124
EMU183678V4	125	EPP280	7	ESR2436	136	ESU212472V4	124
EMU184270V4	125	EPP280BKST	7	ESR24363	136	ESU212484V5	125
EMU184278V4	125	EPP280RDST	7	ESR2442	136	ESU213064V4	124
EMU184870V4	125	EPP300	9	ESR24423	136	ESU213072V4	124
EMU184878V4	125	EPP3253DIV	10	ESR2448	136	ESU213084V5	125
EMU185470V4	125	EPP3253LID	11	ESR24483	136	ESU213664V4	124
EMU185478V4	125	EPP400	9	ESR24E	136	ESU213672V4	124
EMU186070V4	125	EPP4060F6R	15	ESR24S	136	ESU213684V5	125
EMU186078V4	125	EPP4060F9R	15	ESR30S	136	ESU214264V4	124
EMU213670V4	125	EPP4060FADJR	13	ESR36S	136	ESU214272V4	124
EMU213678V4	125	EPP4060FAR	15	ESR42S	136	ESU214284V5	125
EMU214270V4	125	EPP4060FNR	13	ESR48S	136	ESU214864V4	124
EMU214278V4	125	EPP4060FPR1	15	ESR54S	136	ESU214872V4	124
EMU214870V4	125	EPP4060T200	14	ESR60S	136	ESU214884V5	125
EMU214878V4	125	EPP4060T300	14	ESR72S	136	ESU215464V4	124
EMU215470V4	125	EPPBEVBKST	17	ESU182464V4	124	ESU215472V4	124
EMU215478V4	125	EPPBEVH1	17	ESU182472V4	124	ESU215484V5	125
EMU216070V4	125	EPPBEVH2	17	ESU182484V5	125	ESU216064V4	124
EMU216078V4	125	EPPBEVH5	17	ESU183064V4	124	ESU216072V4	124
EMU243670V4	125	EPPBEVRDST	17	ESU183072V4	124	ESU216084V5	125
EMU243678V4	125	EPPCTL	10	ESU183084V5	125	ESU217264V4	124
EMU244270V4	125	EPPCTLPKG110	10	ESU183630V2	147	ESU217272V4	124
EMU244278V4	125	EPPCTS	10	ESU183664V4	124	ESU217284V5	125
EMU244870V4	125	EPPCTSPKG110	10	ESU183672V4	124	ESU242464V4	124
EMU244878V4	125	EPPID5	11	ESU183684V5	125	ESU242472V4	124
EMU245470V4	125	EPPMD4835	19	ESU184264V4	124	ESU242484V5	125
EMU245478V4	125	EPPZ35100	16	ESU184272V4	124	ESU243064V4	124
EMU246070V4	125	EPPZ35175	16	ESU184284V5	125	ESU243072V4	124
EMU246078V4	125	EPPZ35175BST	16	ESU184830V2	147	ESU243084V5	125
EPP140	7	EPPZ35175RST	16	ESU184864V4	124	ESU243664V4	124
EPP160	7	EPPZ35265	16	ESU184872V4	124	ESU243672C96	141
EPP160CL	7	EPPZ35265BST	16	ESU184884V5	125	ESU243672V4	124
EPP180	7	EPPZ35265RST	16	ESU185464V4	124	ESU243684V5	125
EPP180CL	7	EPPZ35330	16	ESU185472V4	124	ESU244264V4	124
EPP180LH	7	EPPZ35330BST	16	ESU185484V5	125	ESU244272V4	124
EPP180PKG	10	EPPZ35330RST	16	ESU186064V4	124	ESU244284V5	125
EPP180S	7	EPPZ35LID	16	ESU186072V4	124	ESU244864V4	124
EPP180SPKG	10	ES28	58	ESU186084V5	125	ESU244872V4	124
EPP180X	18	ES28RL	58	ESU187264V4	124	ESU244884V5	125
EPP180XL	7	ESR14E	136	ESU187272V4	124	ESU245464V4	124
EPP180XLT	18	ESR18E	136	ESU187284V5	125	ESU245472V4	124

# ПЕРЕЧЕНЬ АРТИКУЛОВ С УКАЗАНИЕМ СТРАНИЦ

НОМЕР КОДА ИЗДЕЛИЯ	НОМЕР СТРАНИЦЫ	НОМЕР КОДА ИЗДЕЛИЯ	НОМЕР СТРАНИЦЫ	НОМЕР КОДА ИЗДЕЛИЯ	НОМЕР СТРАНИЦЫ	НОМЕР КОДА ИЗДЕЛИЯ	НОМЕР СТРАНИЦЫ
ESU245484V5	125	GL1070	220	GPE4002	217	IT3253	261
ESU246064V4	124	GL1070RNS	222	GPE4004	217	IT3753T	261
ESU246072V4	124	GL1080	220	HBR258	80	ITENEPP	259
ESU246084V5	125	GL210P	221	HBR414	80	ITENEPP1118	259
ESU247264V4	124	GL220P	221	HBR578	80	ITENEPP1118H	259
ESU247272V4	124	GL3074	220	HBR712	80	ITENEPP21	259
ESU247284V5	125	GL3980	220	HE3	83	ITENEPP21H	259
ETR24	127	GL3980NS	264	HFR258	81	ITENEPP23	259
ETR30	127	GL3980RNS	222	HK39	183	ITENEPP23H	259
ETR36	127	GL4002	220	HK39B	250	ITPD3253	261
ETR362PK	127	GL4002NS	264	HK93BCW	183	ITPD3753T	261
ETR42	127	GL4002RNS	222	HK93CW	183	ITPD3753TH	261
ETR422PK	127	GL4060	48,220	HP2632	10,28	KK1200	78
ETR48	127	GL4210	220	HP3253	10,15,31,32,33,35	KSC402	58
ETR482PK	127	GL4701	220	HT10CW	189	KVC854	57
ETR54	127	GP0540	219,263	HT120CW	189	KVC854C	57
ETR542PK	127	GP0540NS	262	HT12CW	189	KVC856	57
ETR60	127	GP1070	217,219	HT14CW	189	KVC856C	57
ETR602PK	127	GP1070AB	262	HT16CW	189	KWS40	58
ETR72	127	GP1080	219	HT22CW	189	LCDCH	46
FR258	81	GP1080AB	262	HT5CW	189	LCDCH10	46
FSG480	55	GP1080NS	262	HT8CW	189	LCDES	46
FSG720	55	GP3074	219	HWAPR	46	LD105	202
FWC56	81,89	GP3788	219	HWATD	46	LD105A	202
GB1200CW	187	GP3980	217,219,263	IB32	178	LD130	202
GB850CW	187	GP3980AB	262	IB36	178	LD85	202
GBBP111417	25	GP3980NS	262	IB44	178	LD85A	202
GBBP151417	25	GP4002	217,219,263	IBS20	178	LDT10	188
GBCRC272165	144	GP4002AB	262	IBS27	178	LDT12	188
GBD101011	24	GP4002NS	262	IBS37	178	LDT16	188
GBD121515	24	GP4004	217,219,263	IBSD37	179	LDT22	188
GBD13913	24	GP4210	219	IBSF27	178	LDT5	188
GBD151212	24	GP4410	219	ICS100L	71	LDT6	188,255
GBD211414	24	GP4701	219	ICS100L4S	71	LDT9	188,255
GBD211417	24	GP4709	219	ICS125L	71	LT10	190,255
GBIRC272165	144	GP4853	219	ICS125LB	71	LT12	190,255
GBP216	23	GP4856	219	ICS125T	71	LT14	190
GBP220	23	GP55653	219	ICS175L	71	LT16	190
GBP318	23	GP55702	219	ICS175LB	71	LT22	190
GBP518	23	GP55703	219	ICS175T	71	LT6	190,255
GK2000	78	GPE0540	217	ICS175TB	71	LT8	190
GL0540	220	GPE3980	217	ICS200TB	71	MA2028	239



# ПЕРЕЧЕНЬ АРТИКУЛОВ С УКАЗАНИЕМ СТРАНИЦ

НОМЕР КОДА ИЗДЕЛИЯ	НОМЕР СТРАНИЦЫ	НОМЕР КОДА ИЗДЕЛИЯ	НОМЕР СТРАНИЦЫ	НОМЕР КОДА ИЗДЕЛИЯ	НОМЕР СТРАНИЦЫ	НОМЕР КОДА ИЗДЕЛИЯ	НОМЕР СТРАНИЦЫ
MA2435	239	MPA41017V4PKG	112	MPA51217V4PKG	112	MPA61417V4PKG	112
MA3142H	239	MPA41018V4PKG	112	MPA51218V4PKG	112	MPA61418V4PKG	112
MA3200	239	MPA41018V5PKG	113	MPA51218V5PKG	113	MPA61418V5PKG	113
MA3343	239	MPA41117V4PKG	112	MPA51317V4PKG	112	MPA61517V4PKG	112
MA3646	239	MPA41118V4PKG	112	MPA51318V4PKG	112	MPA61518V4PKG	112
MA3652TR	239	MPA41118V5PKG	113	MPA51318V5PKG	113	MPA61518V5PKG	113
MA3753	239	MPA41217V4PKG	112	MPA51417V4PKG	112	MPA61617V4PKG	112
MA3800	239	MPA41218V4PKG	112	MPA51418V4PKG	112	MPA61618V4PKG	112
MA4300	239	MPA41218V5PKG	113	MPA51418V5PKG	113	MPA61618V5PKG	113
MA4361	239	MPA41317V4PKG	112	MPA51517V4PKG	112	MPA61717V4PKG	112
MCCH	180	MPA41318V4PKG	112	MPA51518V4PKG	112	MPA61718V4PKG	112
MDC1411T60	271	MPA41318V5PKG	113	MPA51518V5PKG	113	MPA61718V5PKG	113
MDC1418S20	269	MPA41417V4PKG	112	MPA51617V4PKG	112	MPA6617V4PKG	112
MDC1418T16	270	MPA41418V4PKG	112	MPA51618V4PKG	112	MPA6618V4PKG	112
MDC1418T30	270	MPA41418V5PKG	113	MPA51618V5PKG	113	MPA6618V5PKG	113
MDC1520S10	268	MPA41517V4PKG	112	MPA51717V4PKG	112	MPA6717V4PKG	112
MDC1520S10D	267	MPA41518V4PKG	112	MPA51718V4PKG	112	MPA6718V4PKG	112
MDC1520S10HD	268	MPA41518V5PKG	113	MPA51718V5PKG	113	MPA6718V5PKG	113
MDC1520S20	269	MPA41617V4PKG	112	MPA5617V4PKG	112	MPA6817V4PKG	112
MDC1520T16	270	MPA41618V4PKG	112	MPA5618V4PKG	112	MPA6818V4PKG	112
MDC1520T30	270	MPA41618V5PKG	113	MPA5618V5PKG	113	MPA6818V5PKG	113
MDC24	47	MPA41717V4PKG	112	MPA5717V4PKG	112	MPA6917V4PKG	112
MDC24F	47	MPA41718V4PKG	112	MPA5718V4PKG	112	MPA6918V4PKG	112
MDC24R	47	MPA41718V5PKG	113	MPA5718V5PKG	113	MPA6918V5PKG	113
MDCPC9CW	184	MPA4617V4PKG	112	MPA5817V4PKG	112	MPCC1	114
MDSB16	252,259,261	MPA4618V4PKG	112	MPA5818V4PKG	112	MPCC10	114
MDSB5	252	MPA4618V5PKG	113	MPA5818V5PKG	113	MPCC8	114
MDSB9	252,261	MPA4717V4PKG	112	MPA5917V4PKG	112	MPDS30H16	114
MDSB9EU24V	248,250	MPA4718V4PKG	112	MPA5918V4PKG	112	MPDS30H30	114
MDSB9EU24V	248	MPA4718V5PKG	113	MPA5918V5PKG	113	MPDS40H16	114
MDSD9	252,253	MPA4817V4PKG	112	MPA61017V4PKG	112	MPDS40H30	114
MDSHB5	251	MPA4818V4PKG	112	MPA61018V4PKG	112	MPDS50H16	114
MDSHB9	251	MPA4818V5PKG	113	MPA61018V5PKG	113	MPDS50H30	114
MDSHD9	251,253	MPA4917V4PKG	112	MPA61117V4PKG	112	MPDS60H16	114
MDSHM8	251	MPA4918V4PKG	112	MPA61118V4PKG	112	MPDS60H30	114
MDSL9	252,253	MPA4918V5PKG	113	MPA61118V5PKG	113	MPHU51017S4PKG	119
MDSL9	252,253	MPA51017V4PKG	112	MPA61217V4PKG	112	MPHU51017V4PKG	119
MDSM8	252	MPA51018V4PKG	112	MPA61218V4PKG	112	MPHU51117S4PKG	119
MDSP9	253	MPA51018V5PKG	113	MPA61218V5PKG	113	MPHU51117V4PKG	119
MDSPC9	253	MPA51117V4PKG	112	MPA61317V4PKG	112	MPHU51217S4PKG	119
MDSPL	253	MPA51118V4PKG	112	MPA61318V4PKG	112	MPHU51217V4PKG	119
MDSPLT9	253	MPA51118V5PKG	113	MPA61318V5PKG	113	MPHU51317S4PKG	119

# ПЕРЕЧЕНЬ АРТИКУЛОВ С УКАЗАНИЕМ СТРАНИЦ

НОМЕР КОДА ИЗДЕЛИЯ	НОМЕР СТРАНИЦЫ	НОМЕР КОДА ИЗДЕЛИЯ	НОМЕР СТРАНИЦЫ	НОМЕР КОДА ИЗДЕЛИЯ	НОМЕР СТРАНИЦЫ	НОМЕР КОДА ИЗДЕЛИЯ	НОМЕР СТРАНИЦЫ
MPHU51317V4PKG	119	MPMU61217V4PKG	113	MPTR70	114	MPU51018V5PKG	113
MPHU5917S4PKG	119	MPMU61317DRPKG	145,256	MPTR80	114	MPU51117V4PKG	112
MPHU5917V4PKG	119	MPMU61317S4PKG	113	MPTR90	114	MPU51118V4PKG	112
MPHU61017S4PKG	119	MPMU61317V4PKG	113	MPTR902PK	114	MPU51118V5PKG	113
MPHU61017V4PKG	119	MPMU6917DDPKG	146,257	MPU41017V4PKG	112	MPU51217V4PKG	112
MPHU61117S4PKG	119	MPMU6917S4PKG	113	MPU41018V4PKG	112	MPU51218V4PKG	112
MPHU61117V4PKG	119	MPMU6917V4PKG	113	MPU41018V5PKG	113	MPU51218V5PKG	113
MPHU61217S4PKG	119	MPR1000S	136	MPU41117V4PKG	112	MPU51317V4PKG	112
MPHU61217V4PKG	119	MPR1100S	136	MPU41118V4PKG	112	MPU51318V4PKG	112
MPHU61317S4PKG	119	MPR1200S	136	MPU41118V5PKG	113	MPU51318V5PKG	113
MPHU61317V4PKG	119	MPR1300S	136	MPU41217V4PKG	112	MPU51417V4PKG	112
MPHU6917S4PKG	119	MPR1400S	136	MPU41218V4PKG	112	MPU51418V4PKG	112
MPHU6917V4PKG	119	MPR1500S	136	MPU41218V5PKG	113	MPU51418V5PKG	113
MPMCHD	119	MPR1600S	136	MPU41317V4PKG	112	MPU51517V4PKG	112
MPMCWB	136	MPR1700S	136	MPU41318V4PKG	112	MPU51518V4PKG	112
MPMU41017S4PKG	113	MPR300E	136	MPU41318V5PKG	113	MPU51518V5PKG	113
MPMU41017V4PKG	113	MPR400E	136	MPU41417V4PKG	112	MPU51617V4PKG	112
MPMU41117S4PKG	113	MPR500E	136	MPU41418V4PKG	112	MPU51618V4PKG	112
MPMU41117V4PKG	113	MPR6001000	136	MPU41418V5PKG	113	MPU51618V5PKG	113
MPMU41217S4PKG	113	MPR60010003	136	MPU41517V4PKG	112	MPU51717V4PKG	112
MPMU41217V4PKG	113	MPR6001100	136	MPU41518V4PKG	112	MPU51718V4PKG	112
MPMU41317S4PKG	113	MPR60011003	136	MPU41518V5PKG	113	MPU51718V5PKG	113
MPMU41317V4PKG	113	MPR600900	136	MPU41617V4PKG	112	MPU5617V4PKG	112
MPMU4917S4PKG	113	MPR6009003	136	MPU41618V4PKG	112	MPU5618V4PKG	112
MPMU4917V4PKG	113	MPR600E	136	MPU41618V5PKG	113	MPU5618V5PKG	113
MPMU51017S4PKG	113	MPR600S	136	MPU41717V4PKG	112	MPU5717V4PKG	112
MPMU51017V4PKG	113	MPR700S	136	MPU41718V4PKG	112	MPU5718V4PKG	112
MPMU51117S4PKG	113	MPR800S	136	MPU41718V5PKG	113	MPU5718V5PKG	113
MPMU51117V4PKG	113	MPR900S	136	MPU4617V4PKG	112	MPU5817V4PKG	112
MPMU51217S4PKG	113	MPTR100	114	MPU4618V4PKG	112	MPU5818V4PKG	112
MPMU51217V4PKG	113	MPTR1002PK	114	MPU4618V5PKG	113	MPU5818V5PKG	113
MPMU51317S4PKG	113	MPTR110	114	MPU4717V4PKG	112	MPU5917V4PKG	112
MPMU51317V4PKG	113	MPTR1102PK	114	MPU4718V4PKG	112	MPU5918V4PKG	112
MPMU5917S4PKG	113	MPTR120	114	MPU4718V5PKG	113	MPU5918V5PKG	113
MPMU5917V4PKG	113	MPTR1202PK	114	MPU4817V4PKG	112	MPU61017V4PKG	112
MPMU61017S4PKG	113	MPTR130	114	MPU4818V4PKG	112	MPU61018V4PKG	112
MPMU61017V4PKG	113	MPTR1302PK	114	MPU4818V5PKG	113	MPU61018V5PKG	113
MPMU61117DRPKG	145,256	MPTR140	114	MPU4917V4PKG	112	MPU61117V4PKG	112
MPMU61117S4PKG	113	MPTR150	114	MPU4918V4PKG	112	MPU61118V4PKG	112
MPMU61117V4PKG	113	MPTR160	114	MPU4918V5PKG	113	MPU61118V5PKG	113
MPMU61217PDPKG	146,257	MPTR170	114	MPU51017V4PKG	112	MPU61217V4PKG	112
MPMU61217S4PKG	113	MPTR60	114	MPU51018V4PKG	112	MPU61218V4PKG	112

# ПЕРЕЧЕНЬ АРТИКУЛОВ С УКАЗАНИЕМ СТРАНИЦ

НОМЕР КОДА ИЗДЕЛИЯ	НОМЕР СТРАНИЦЫ	НОМЕР КОДА ИЗДЕЛИЯ	НОМЕР СТРАНИЦЫ	НОМЕР КОДА ИЗДЕЛИЯ	НОМЕР СТРАНИЦЫ	НОМЕР КОДА ИЗДЕЛИЯ	НОМЕР СТРАНИЦЫ
MPU61218V5PKG	113	MY3343	238	PCULP	43	PR500	81,253
MPU61317V4PKG	112	MY3446	238	PCUPC	43	PR59314	81
MPU61318V4PKG	112	MY3646	238	PCUPC*	43	PR59500	81
MPU61318V5PKG	113	MY3753	238	PCUPH	43	PS1014	241
MPU61417V4PKG	112	MY3800	238	PCUPH*	43	PSB10	198
MPU61418V4PKG	112	MY3952	238	PCUPP	43	PSB12	198
MPU61418V5PKG	113	MY4300	238	PCUTOW	43	PSB15	199
MPU61517V4PKG	112	MY4361	238	PCUTOWSP	43	PSB18	199
MPU61518V4PKG	112	NT10	189,255	PE600CW	186	PSB23	199
MPU61518V5PKG	113	NT12	189,255	PH556010	234	PSB6	198
MPU61617V4PKG	112	NT14	189	PH556016	234	PSB8	198
MPU61618V4PKG	112	NT16	189	PH556020	234	PT1014	233
MPU61618V5PKG	113	NT20	189	PH556026	234	PT1100	233
MPU61717V4PKG	112	NT5	189,255	PH556030	234	PT1216	233
MPU61718V4PKG	112	NT8	189,255	PH556036	234	PT1400	233
MPU61718V5PKG	113	NT9	189,255	PH556040	234	PT1418	233
MPU6617V4PKG	112	OETR314	81	PH556046	234	PT1600	233
MPU6618V4PKG	112	P320CW	186	PH556050	234	PWB22	46,193
MPU6618V5PKG	113	P34CW	186	PH556056	234	QCSB	96
MPU6717V4PKG	112	P34LCW	186	PH556510	234	QCTB	96
MPU6718V4PKG	112	P480CW	186	PH556516	234	R1000LCD	46
MPU6718V5PKG	113	P600CW	186	PH556520	234	R500LCD	46
MPU6817V4PKG	112	P60CW	186	PH556526	234	RD1200CW	201
MPU6818V4PKG	112	P64CW	186	PH557010	234	RD1220CW	201
MPU6818V5PKG	113	PC34CW	186	PH557016	234	RD1220CWH	201
MPU6917V4PKG	112	PC64CW	186	PH557020	234	RD1826CW	201
MPU6918V4PKG	112	PCMC	43	PH557026	234	RD1826CWH	201
MPU6918V5PKG	113	PCMC*	43	PH557030	234	RD926CW	201
MW2129	235	PCMH	43	PH557036	234	RFS1	158
MW3200	235	PCMH*	43	PH557040	234	RFS12	158
MW3245	235	PCUCC	43	PH557046	234	RFS12PP	158
MW3600	235	PCUCC*	43	PH558510	234	RFS12SCPP	156
MW3646	235	PCUCH	43	PH558516	234	RFS18	158
MW3858	235	PCUCH*	43	PH558520	234	RFS18PP	158
MW4200	235	PCUHC	43	PH558526	234	RFS1PP	158
MY2026	238	PCUHC*	43	PH558530	234	RFS1SCPP	156
MY2129	238	PCUHH	43	PH558536	234	RFS2	158
MY2632	238	PCUHH*	43	PL60CW	186	RFS22	158
MY2738	238	PCULC	43	PPB15	194	RFS22PP	158
MY3200	238	PCULC*	43	PPB18	194	RFS2PP	158
MY3244	238	PCULH	43	PPB23	194	RFS2SCPP	156
MY3253	238	PCULH*	43	PR314	81	RFS4	158



# ПЕРЕЧЕНЬ АРТИКУЛОВ С УКАЗАНИЕМ СТРАНИЦ

НОМЕР КОДА ИЗДЕЛИЯ	НОМЕР СТРАНИЦЫ	НОМЕР КОДА ИЗДЕЛИЯ	НОМЕР СТРАНИЦЫ	НОМЕР КОДА ИЗДЕЛИЯ	НОМЕР СТРАНИЦЫ	НОМЕР КОДА ИЗДЕЛИЯ	НОМЕР СТРАНИЦЫ
RFS4PP	158	SCP12CW	178	TGG6	204	UPR1826F40	143
RFS6	158	SCP24CW	178	TGG9	204	UPR1826FA20	143
RFS6PP	158	SCP64CW	178	UC1000	45	UPR1826FA40	143
RFS6SCPP	156	SCP6CW	178	UC1000CVR	45	UPR1826FP20	143
RFS8	158	SFC12	154	UC250	45	UPR1826FP40	143
RFS8PP	158	SFC12SCPP	152	UC250CVR	45	UPR1826FPA20	143
RFSC1	158	SFC2	154	UC500	45	UPR1826FPA40	143
RFSC12	158,193	SFC2SCPP	152	UC500CVR	45	UPR1826H12	144
RFSC12PP	158	SFC6	154	UCR10AR8	141	UPR1826H20	144
RFSC1PP	158	SFC6SCPP	152	UCR10R8	141	UPR1826HP12	144
RFSC2	158	SFG1012	197	UPC100	27	UPR1826HP20	144
RFSC2PP	158	SFG1015	197	UPC1200	35	UPR1826U15	144
RFSC6	158	SFG1220	197	UPC140	27	UPR1826U8	144
RFSC6PP	158	SFG820	197	UPC160	27	VBR5	53
RFSCW1	156	SFR1012	197	UPC1600	35	VBR6	53
RFSCW12	156	SFV1015	197	UPC1600HD	35	VBRC	53
RFSCW18	156	SLL30	163	UPC1600SP	35	VBRC90	53
RFSCW2	156	SPA14	203	UPC180	27	VBRCVR5	54
RFSCW22	156	SPASL14	203	UPC300	31	VBRCVR6	54
RFSCW4	156	SPO10CW	203	UPC300DIV	28,31	VBRHD5	53
RFSCW6	156	SPO11CW	203	UPC400	32	VBRHD6	53
RFSCW8	156	SPO13	203	UPC400SP	32	VBRL5	53
RFSCWC1	156	SPO13CW	203	UPC600	35	VBRL6	53
RFSCWC12	156	SPO8CW	203	UPC800	35	VBRLHD5	53
RFSCWC2	156	SPOP10CW	203	UPC800SP	35	VBRLHD6	53
RFSCWC6	156	SPOP11CW	203	UPCGL1600SP	35	VBRR5	54
RSB1014CW	199	SPOP13	203	UPCH16002	38	VBRR6	54
RSB10CW	199	SPOP13CW	203	UPCH16002HD	38	VBRSHTS	54
RSB12CW	199	SRB13	193	UPCH16002UK	38	VBRT5	53
RSB1419CW	199	SRB13CW	193	UPCH4002	38	VBRT6	53
RSB15CW	199	SRB5	193,255	UPCH4002UK	38	VBRTBL	54
RSB18CW	199	SRB5CW	193,255	UPCH8002	38	VBRTCVR5	54
RSB23CW	199	SSR1	43	UPCH8002UK	38	VBRTCVR6	54
RSB6CW	199	SSR8	43	UPCHT16002HD	38	VBRTHD5	53
RSB8CW	199	TC1418	89	UPCHT8002	38	VBRTHD6	53
SB55	200	TDC2029	89	UPCHW4002	38	VBRTL5	53
SB60	200	TDC30	89	UPCS140	27	VBRTL6	53
SB80	200	TDCR12	89	UPCS160	27	VBRTLHD5	53
SBH15	54	TG6	204	UPCS180	27	VBRTLHD6	53
SBH18	54	TG9	204	UPCS400	33	VBRU5	53
SC337	96	TGA11	204	UPCS400CK	33	VBRU6	53
SC337S	96	TGA8	204	UPR1826F20	143	VBRUHD5	53

# ПЕРЕЧЕНЬ АРТИКУЛОВ С УКАЗАНИЕМ СТРАНИЦ

НОМЕР КОДА ИЗДЕЛИЯ	НОМЕР СТРАНИЦЫ	НОМЕР КОДА ИЗДЕЛИЯ	НОМЕР СТРАНИЦЫ	НОМЕР КОДА ИЗДЕЛИЯ	НОМЕР СТРАНИЦЫ	НОМЕР КОДА ИЗДЕЛИЯ	НОМЕР СТРАНИЦЫ
VBRUHD6	53	VL1418TR	221	VT1520TR	218	VTCT3343T	215
VBRUT5	53	VL1520	221	VT2632	217	VTCT3646T	215
VBRUT6	53	VL1520TR	221	VT3253	217	VTCT3753T	215
VBRUTHD5	53	VL2129RNS	222	VT3343	217,218	VTE1418	217
VBRUTHD6	53	VL2632	221	VT3343AB	262	VTE3253	217
VBRWC	54	VL3200RNS	222	VT3343C	216,218	VTE3343	217
VCS	53	VL3253	221	VT3343CAB	262	VTE3646C	217
VCS32CNT	53	VL3343	221	VT3646C	216,217,218	VTE3753	217
VCS32KEYT	54	VL3343C	216,221	VT3646CAB	262	WC100CW	194
VCS32R	54	VL3343CNS	264	VT3753	217	WC100CWNH	194
VCSNL	53	VL3343NS	264	VT3853	218	WCR1220	57,60
VCSCVR	54	VL3600RNS	222	VTC3253T	215	WR60406	48
VCSHD	53	VL3646C	216,221	VTC3253TNS	215	WR60407	48
VCSWR	53	VL3646CNS	264	VTC3343T	215	WW1000	192
VCSWRHD	53	VL3753	221	VTC3343TNS	215	WW1000L	192
VL1014	221	VT1216	218	VTC3646T	215	WW1000LS	192
VL1216	221	VT1418	216,217,218	VTC3646TNS	215	WW1500	192
VL1418	216,221	VT1418AB	262	VTC3753T	215	WW250	192
VL1418NS	264	VT1418TR	218	VTC3753TNS	215	WW250L	192
VL1418RNS	222	VT1520	218	VTCT3253T	215	WW500	192

## Гарантия фирмы Cambro®

Фирма Cambro гарантирует, что подносы Camtrays® и столовые приборы из материала Camwear® прослужат без поломки пять лет. В отношении термоэлектрических тележек Camtherm для хранения запаса пищевых продуктов гарантийный срок составляет один год. Изделия из Camwear для хранения пищевых продуктов гарантируются на два года эксплуатации в нормальных условиях. Отсутствие дефектов, допущенных при изготовлении стеллажей Camshelving®, гарантируется в течение одного года, а ограниченная гарантия защиты компонентов стеллажей Camshelving® (за исключением передвижных стоек) от ржавления и коррозии действует в течение всего срока их эксплуатации. В отношении всех остальных изделий фирмы Cambro первоначальному покупателю предоставляется трехлетняя гарантия на пропорциональной основе. Если на протяжении трехлетнего срока в той или иной продукции обнаружится дефект, фирма Cambro заменит такую продукцию, предоставив ее покупателю кредит на сумму, пропорциональную первоначальной стоимости заменяемой продукции. Гарантия относится только к изделиям фирмы Cambro, используемым предприятиями общественного питания в нормальных условиях эксплуатации.

**Примечание:** указанные в этом каталоге диапазоны температур определялись на основе конкретных критериев проведения испытаний и приводятся в качестве общей справочной информации. Результаты практического применения продукции могут быть различными, в зависимости от температуры содержимого или температуры окружающей среды.

## Создание фотографий:

Изделия фирмы Cambro помогают предприятиям пищевого обслуживания по всему миру. Для того, чтобы проиллюстрировать глобальное распространение продукции фирмы Cambro, фотографии наших изделий делались на различных предприятиях в южной части штата Калифорния (США), в Канкуне (Мексика), на острове Руген (Германия) и в городе Гуйчжоу (Китай). В частности, особая благодарность выражается работникам отеля «Эмбиенс» на острове Руген, отеля «Джин-хуа палас» в Гуйчжоу и Калифорнийского госпиталя в Лос-Анджелесе за их помощь в процессе фотографирования.

# ШАБЛОНЫ ДЛЯ ПОДБОРА СТОЕК ДЛЯ СТЕКЛОИЗДЕЛИЙ НА НОЖКЕ И СТАКАНОВ

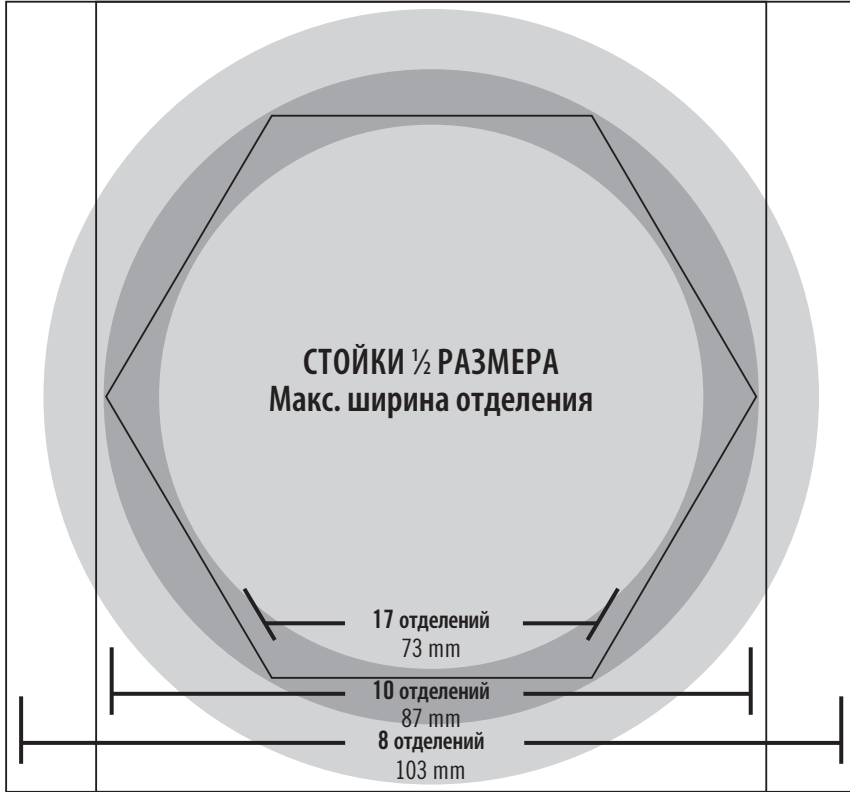

Определение размера отделений

- **Стойки полов. разм:**  
Приложите верх стакана или стеклоизд. на ножке к круговой диаграмме. Посмотрите через дно стакана вниз. Круг, в который входит наибольший диаметр стакана, определяет число отделений.
- **Стойки полн. разм:**  
Приложите верх стакана или стеклоизд. на ножке к круговой диаграмме. Посмотрите через дно стакана вниз. Круг, в который входит наибольший диаметр стакана, определяет число отделений.

По меткам на вертикальной шкале слева определите высоту изделия и номер стойки.

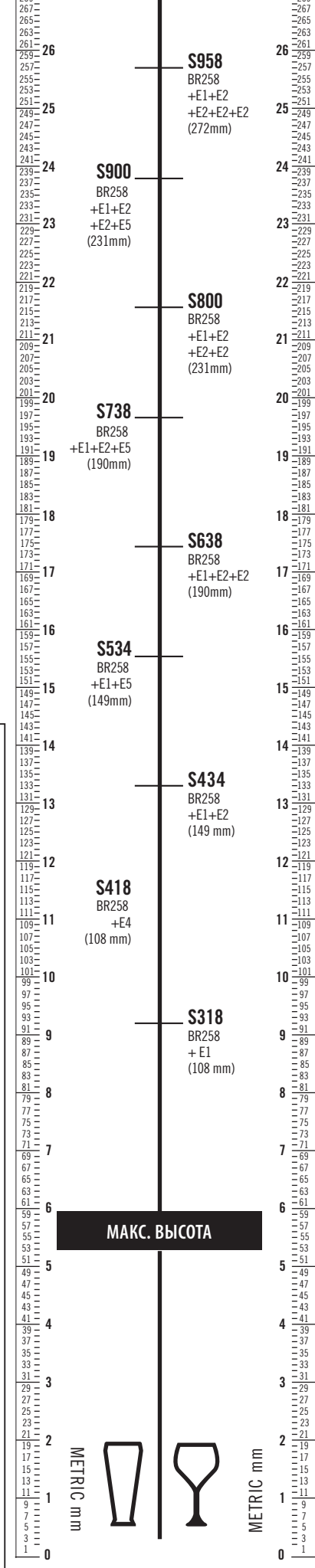
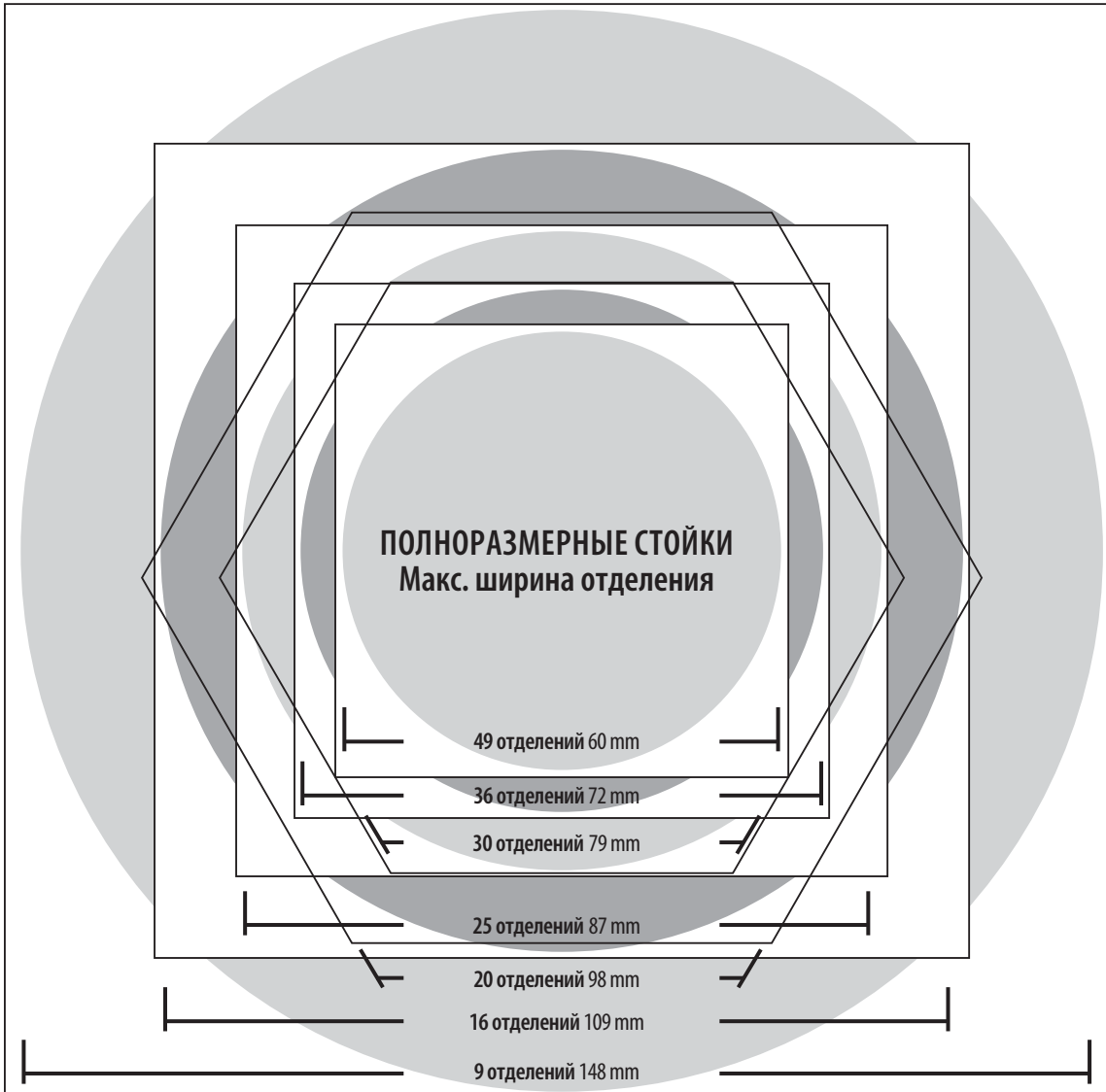

**S958**  
BR258  
+E1+E2  
+E2+E2+E2  
(272mm)

**S900**  
BR258  
+E1+E2  
+E2+E5  
(231mm)

**S800**  
BR258  
+E1+E2  
+E2+E2  
(231mm)

**S738**  
BR258  
+E1+E2+E5  
(190mm)

**S638**  
BR258  
+E1+E2+E2  
(190mm)

**S534**  
BR258  
+E1+E5  
(149mm)

**S434**  
BR258  
+E1+E2  
(149 mm)

**S418**  
BR258  
+E4  
(108 mm)

**S318**  
BR258  
+ E1  
(108 mm)



# РУКОВОДСТВО ПО ВЫБОРУ СТОЕК SAMRACK® ДЛЯ ЧАШЕК

## Определение размера отделения для чашек:

Положенную на бок чашку или кофейную кружку разместите в квадрате по диагонали. Совместите стрелку в квадрате с ручкой. Для определения правильного размера стойки ручка чашки или кружки не должна выходить за границы квадрата.



# 16

**ПОЛНОРАЗМЕРНАЯ  
СТОЙКА**

ОТДЕЛЕНИЙ  
11,1 x 11,1 см

### СПРАВОЧНАЯ ТАБЛИЦА

Полноразмерные стойки для чашек (С)

Макс. ширина чашки	Число отделений	Максимальная высота чашки		
		6,6 см	10,7 см	14,9 см
11,1 см	16	16С258	16С414	16С578
8,8 см	20	20С258	20С414	20С578



# 20

**ПОЛНОРАЗМЕРНАЯ  
СТОЙКА**

ОТДЕЛЕНИЙ  
11,1 x 8 см



# 10

**ПОЛНОРАЗМЕРНАЯ  
СТОЙКА**

ОТДЕЛЕНИЙ  
10,4 x 8,8 см



# 8

**ПОЛНОРАЗМЕРНАЯ  
СТОЙКА**

ОТДЕЛЕНИЙ  
11,3 x 10,4 см

### СПРАВОЧНАЯ ТАБЛИЦА

Полноразмерные стойки для чашек (С)

Макс. ширина чашки	Число отделений	Макс. высота чашки	
		6,6 см	10,7 см
10,4 см	8	8НС258	8НС414
8,8 см	10	10НС258	10С414

## Определение высоты чашки:

Расположите основание чашки или кофейной кружки на плоской поверхности и держите Samsizer вертикально рядом с ней, чтобы определить высоту в дюймах или миллиметрах. Если высота больше 108 мм, можно заказать дополнительную секцию E2 или HE2 высотой 41 мм.

# ТАБЛИЦА ЦВЕТОВ ОБОРУДОВАНИЯ CAMBRO®



180

Серый



157

Кофейно-бежевый



158

Ярко-красный

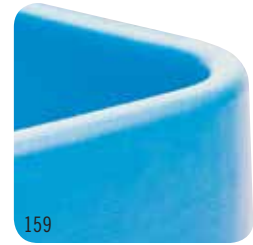

159

Холодно-голубой



480

Серый вкрапинку



417

Темно-серый



402

Кирпично-красный



186

Глубокий синий



191

Гранитно-серый



194

Гранитно-песочный

Компания Cambro предлагает широкий ассортимент расцветок, способствующий созданию гармоничного интерьера и упрощению использования изделий посредством их цветового кодирования.

Выбор цветов может быть различным, в зависимости от выбора продукции. См. перечни предлагаемых цветов конкретных изделий. В связи с несовершенством процесса печати, точное соответствие цветов изделий цветам, показанным в каталоге, не гарантируется. Для того, чтобы получить точное представление о цветах, обратитесь в компанию Cambro или к ее торговому представителю и попросите предоставить вам образцы цветов.



401

Синеvато-черный



615

Темно-серый



131

Темно-коричневый



192

Гранитно-зеленый



110

Черный



519

Зеленый

**Процесс печати каталога не позволяет точно передавать цвета. Образцы цветов материалов можно получить, обратившись в фирму Cambro или к ее торговому представителю.**

## НОВИНКИ ФИРМЫ CAMBRO®



Cam GoBox® Для Доставки  
7



Комплект Camchiller® Вставки,  
Цветные Крышки и Cam GoHeat™ 14



Cam GoBox Контейнер Для Пиццы, Контейнер Для  
Бутылок и Держатель Для Напитков 16, 17



Cambro GoBags® Сумки Для Доставки Пиццы,  
Продуктов Питания и Ранец 22 - 25



Компактная Регулируемая Тележка  
Для Тарелок Серии S 90, 91



Хозяйственная Тележка Pro  
96



Basics Plus Направляющие полок  
136



Стойка Ultimate для противней с  
одинарной полкой 137



Степленные системы для хранения  
банок №10 Ultimate 139 - 141



Стойка для противней Ultimate  
142 - 144



Полочные стойки под прилавок серии  
Elements Series 147



Термостойкие мерные кружки и крышка  
180



Century™ Textured Wood Trays  
215



Подносы Camtrays® и EpicRead™ Camtrays  
Décor Series 223



Прямоугольные подносы EpicRead  
228

**CAMBRO**  
TRUSTED FOR GENERATIONS™

CAMBRO U.S.A.  
5801 Skylab Road, Huntington Beach, CA 92647  
P.O. Box 2000, Huntington Beach, CA 92647-2000  
Тел.: 1(714) 848-1555 Факс: 1(714) 843-2630  
international@cambro.com

CAMBRO EUROPEAN LOGISTICS  
Тел: (49) 7022 90 100 0  
Факс: (49) 7022 90100 19  
cambrorussia@cambro.com

© Copyright Cambro Manufacturing Company. Printed in the U.S.A.

CAT2020/21RU

ISO 9001:2008  
CERTIFIED

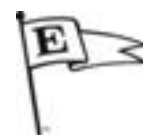

Компания Cambro получила  
престижную награду президента  
США «За особые заслуги в  
области экспорта».