

SIMECO

BEST FOR PROFESSIONAL KITCHENS

ЛИНИИ
РАЗДАЧИ
БАРНОЕ
ФАСТ-ФУД

ХОЛОДИЛЬНОЕ
ОБОРУДОВАНИЕ

ТЕПЛОЕ
ОБОРУДОВАНИЕ

РАЗНОЕ

ПОЛКИ
ШКАФЫ

ЗОНТЫ

СТЕЛЛАЖИ
ШПИЛЬКИ
ТЕЛЕЖКИ

ВАННЫ

СТОЛЫ

НЕЙТРАЛЬНОЕ
ОБОРУДОВАНИЕ



Российская производственная компания SIMECO занимается разработкой и производством высококачественного нейтрального, теплового и холодильного оборудования из нержавеющей стали для предприятий торговли, общественного питания и медицинских учреждений. Компания основана в 2006 году и с тех пор динамично развивается. На сегодняшний день, благодаря современному производству и команде профессионалов, компания смогла занять лидирующие позиции не только на российском рынке, но и на рынке стран ближнего зарубежья. Станочный парк компании позволяет изготовить оборудование любого размера и обеспечить качество как при единичном, так и при серийном выпуске. Миссия предприятия — создание высокотехнологичного оборудования, при работе на котором гарантируется не только безопасность, но и комфорт. Недаром девиз компании:

«Если Вы порежете руки – мы вернем Вам деньги!»



SIMECO СЕГОДНЯ ЭТО:

КОНСТРУКТОРСКИЙ ОТДЕЛ. Инженеры нашего конструкторского отдела используют самое современное программное обеспечение для разработки инновационных и качественных продуктов. Постоянно сталкиваясь с задачей создания нестандартного оборудования, они всегда найдут грамотное техническое решение, результатом которого будет изделие полностью удовлетворяющее запросам заказчика.

ПРОИЗВОДСТВО. Производственные площади SIMECO составляют порядка 6000 кв.м. Цеха компании оснащены только новыми станками с ЧПУ, которые позволяют исполнить нужную операцию с необходимой точностью, увеличить производительность и минимизировать отходы. Станочный парк состоит из металлообрабатывающего и листогибочного оборудования ведущих мировых производителей, таких как: AMADA (Япония), COLGAR (Италия), IMAC (Италия) и др. Высокая квалификация наших рабочих — необходимое условие успешной эксплуатации современного оборудования и качества продукции. Вместе с тем, на конечной стадии каждое изделие проходит 100% контроль, по результатам которого определяется готовность изделия к отгрузке заказчику.



ПРОДУКЦИЯ. SIMECO развивает следующие направления своей деятельности:

НЕЙТРАЛЬНОЕ
оборудование



ТЕПЛОЕ
оборудование



ХОЛОДИЛЬНОЕ
оборудование



НЕЙТРАЛЬНОЕ ОБОРУДОВАНИЕ

Нейтральное оборудование, выпускаемое компанией SIMECO, насчитывает более 1000 наименований и уже зарекомендовало себя на рынке. Наши основные преимущества —

это высокотехнологичное оборудование, пищевая нержавеющая сталь высокого качества, инновационные разработки и эргономичная конструкция.

На сегодня в производство запущены три серии **ЛЮКС**, **БИЗНЕС** и **УНИВЕРСАЛ**.

СЕРИЯ ЛЮКС

В серию **ЛЮКС** входят столы и ванны различного назначения. Все детали и элементы конструкции изделий этой серии выполнены из пищевой нержавеющей стали AISI 304, что повышает срок службы изделия. А объемный борт и скругленная столешница придают оборудованию изысканный внешний вид.

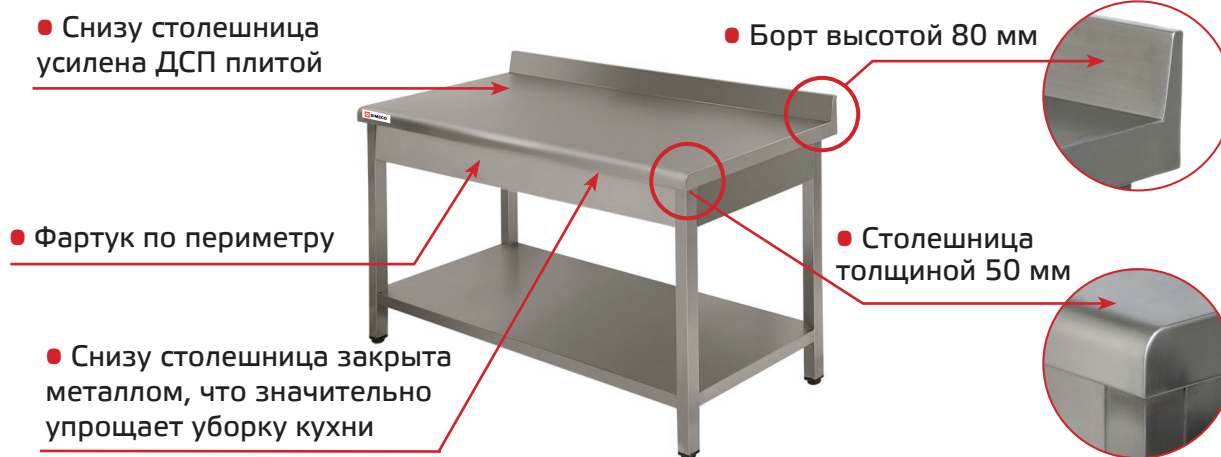

СЕРИЯ БИЗНЕС

Серия **БИЗНЕС** охватывает широкий ряд изделий и представляет собой более экономичный вариант, за счет более простого дизайна и использования деталей из пищевой нержавеющей стали AISI 430. При этом, там где это необходимо, столешница и моечная ванна выполнены из стали AISI 304

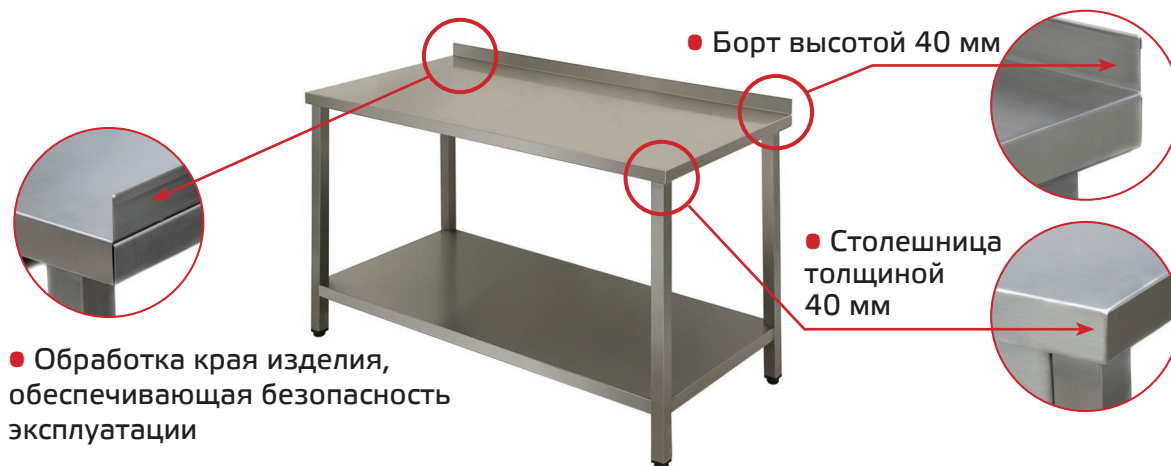

СЕРИЯ УНИВЕРСАЛ

Серия **УНИВЕРСАЛ** представляет собой более практичный вариант серии БИЗНЕС, за счет того, что столешница в столах и ваннах усилена ЛДСП и ребрами жесткости.

Ножки всех изделий, вне зависимости от серий, оснащаются регулируемыми опорами или колесами.



НЕЙТРАЛЬНОЕ ОБОРУДОВАНИЕ СТОЛЫ

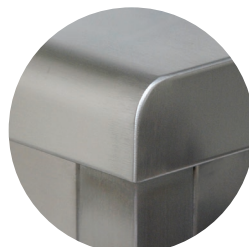



01. СТОЛЫ ПРОИЗВОДСТВЕННЫЕ СЕРИЯ ЛЮКС

Сталь AISI 304

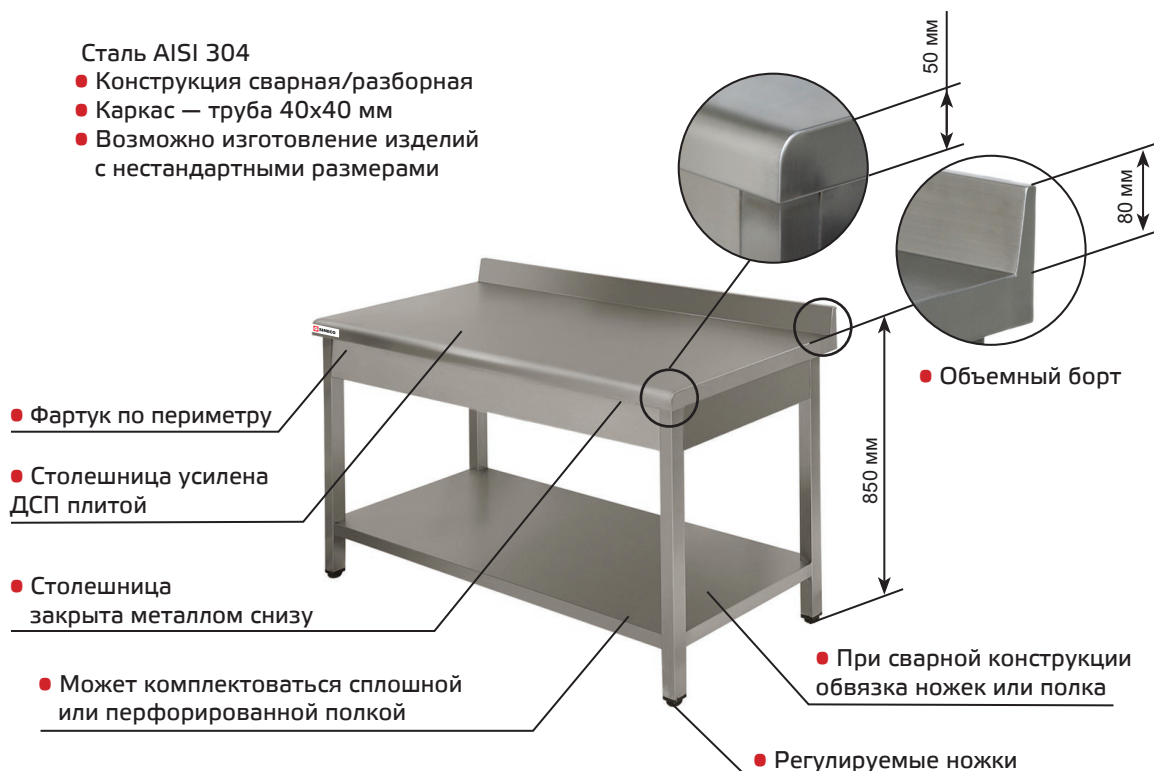
- Конструкция сварная/разборная
- Каркас — труба 40x40 мм
- Возможно изготовление изделий с нестандартными размерами



Размер изделия в упаковке:

Вид конструкции	Формула расчета, длина x глубина x высота
 *	Длина + 10 мм X Глубина + 10 мм X 935 мм — для столов с бортом Длина + 10 мм X Глубина + 10 мм X 855 мм — для столов без борта
	Длина + 10 мм X Глубина + 10 мм X 280 мм — для столов с бортом Длина + 10 мм X Глубина + 10 мм X 200 мм — для столов без борта

*УСЛОВНЫЕ ОБОЗНАЧЕНИЯ



**сварная
конструкция**



**разборная
конструкция**



**максимальная
нагрузка**



**компактная
упаковка**



информация

СТОЛ ПРОИЗВОДСТВЕННЫЙ ЛЮКС С БОРТОМ БЕЗ ПОЛКИ

Длина, мм	Глуб., мм	Сварная констр.		Разборная констр.		Глуб., мм	Сварная констр.		Разборная констр.		Прим.
		Артикул	Вес, кг	Артикул	Вес, кг		Артикул	Вес, кг	Артикул	Вес, кг	
600	600	001.6LS.13935	17,2	001.6LR.13703	20,2	700	001.7LS.00023	19,0	001.7LR.13818	22,1	100 кг
700	600	001.6LS.13936	19,0	001.6LR.13704	22,3	700	001.7LS.14089	21,1	001.7LR.13819	24,5	
800	600	001.6LS.13937	20,9	001.6LR.00091	24,4	700	001.7LS.14090	23,2	001.7LR.13820	26,9	
900	600	001.6LS.00004	22,7	001.6LR.04442	26,6	700	001.7LS.14091	25,3	001.7LR.13821	29,2	
1000	600	001.6LS.00093	24,5	001.6LR.00005	28,7	700	001.7LS.07326	27,4	001.7LR.13822	31,6	
1100	600	001.6LS.13938	26,4	001.6LR.13705	30,8	700	001.7LS.14092	29,4	001.7LR.13823	34,0	
1200	600	001.6LS.04776	28,2	001.6LR.00007	32,9	700	001.7LS.00117	31,5	001.7LR.13824	36,4	
1300	600	001.6LS.13939	30,1	001.6LR.13706	35,0	700	001.7LS.14093	33,6	001.7LR.13825	38,7	
1400	600	001.6LS.00009	31,9	001.6LR.13707	37,2	700	001.7LS.00031	35,7	001.7LR.13826	41,1	
1500	600	001.6LS.13940	33,7	001.6LR.00010	39,3	700	001.7LS.14094	37,8	001.7LR.00120	43,5	
1600	600	001.6LS.13941	35,6	001.6LR.13708	41,4	700	001.7LS.07325	39,9	001.7LR.13827	45,8	80 кг
1700	600	001.6LS.13942	37,4	001.6LR.13709	43,5	700	001.7LS.14095	42,0	001.7LR.13828	48,2	
1800	600	001.6LS.13943	39,2	001.6LR.13710	45,6	700	001.7LS.14096	44,0	001.7LR.13829	50,6	



СТОЛ ПРОИЗВОДСТВЕННЫЙ ЛЮКС С БОРТОМ С ПОЛКОЙ

Длина, мм	Глуб., мм	Сварная констр.		Разборная констр.		Глуб., мм	Сварная констр.		Разборная констр.		Прим.
		Артикул	Вес, кг	Артикул	Вес, кг		Артикул	Вес, кг	Артикул	Вес, кг	
600	600	001.6LS.05420	19,7	001.6LR.01798	24,3	700	001.7LS.14097	21,9	001.7LR.13830	26,8	100 кг
700	600	001.6LS.13944	22,1	001.6LR.13711	27,1	700	001.7LS.00112	24,6	001.7LR.05451	29,9	
800	600	001.6LS.01799	24,4	001.6LR.06464	29,8	700	001.7LS.05580	27,2	001.7LR.00113	32,9	
900	600	001.6LS.01800	26,8	001.6LR.00092	32,6	700	001.7LS.14098	30,0	001.7LR.13831	36,0	
1000	600	001.6LS.01794	29,2	001.6LR.06463	35,3	700	001.7LS.05579	32,6	001.7LR.00115	39,1	
1100	600	001.6LS.00094	31,5	001.6LR.13712	38,0	700	001.7LS.06209	35,3	001.7LR.06671	42,1	
1200	600	001.6LS.04285	33,9	001.6LR.00095	40,8	700	001.7LS.05578	38,0	001.7LR.05454	45,2	
1300	600	001.6LS.06796	36,3	001.6LR.13713	43,5	700	001.7LS.01429	40,7	001.7LR.13832	48,3	
1400	600	001.6LS.06211	38,6	001.6LR.00097	46,3	700	001.7LS.06217	43,4	001.7LR.00119	51,4	
1500	600	001.6LS.01010	41,0	001.6LR.00098	49,0	700	001.7LS.05577	46,1	001.7LR.05586	54,4	
1600	600	001.6LS.00099	43,4	001.6LR.13714	51,8	700	001.7LS.14099	48,8	001.7LR.13833	57,5	80 кг
1700	600	001.6LS.13945	45,7	001.6LR.13715	54,5	700	001.7LS.14100	51,5	001.7LR.13834	60,6	
1800	600	001.6LS.13946	48,1	001.6LR.00101	57,3	700	001.7LS.06210	54,2	001.7LR.00123	63,7	



Возможно исполнение
**СТОЛОВ ПРОИЗВОДСТВЕННЫХ
серии ЛЮКС:**

- длиной более 1800 мм. При этом, для усиления сварной конструкции столы имеют 6 ножек;
- также возможно исполнение столов с двумя полками.

СТОЛ ПРОИЗВОДСТВЕННЫЙ ЛЮКС С БОРТОМ С ПОЛКОЙ ПЕРФОРИРОВАННОЙ

Длина, мм	Глуб., мм	Сварная констр.		Разборная констр.		Глуб., мм	Сварная констр.		Разборная констр.		Примечание
		Артикул	Вес, кг	Артикул	Вес, кг		Артикул	Вес, кг	Артикул	Вес, кг	
600	600	001.6LS.13947	19,7	001.6LR.13716	24,3	700	001.7LS.14101	21,8	001.7LR.13835	26,7	 100 кг
700	600	001.6LS.13948	22,0	001.6LR.13717	27,0	700	001.7LS.14102	24,5	001.7LR.13836	29,8	
800	600	001.6LS.13949	24,4	001.6LR.13718	29,8	700	001.7LS.14103	27,2	001.7LR.13837	32,9	
900	600	001.6LS.13950	26,7	001.6LR.13719	32,5	700	001.7LS.14104	29,9	001.7LR.13838	35,9	
1000	600	001.6LS.13951	29,1	001.6LR.13720	35,2	700	001.7LS.14105	32,6	001.7LR.13839	39,0	
1100	600	001.6LS.13952	31,5	001.6LR.13721	38,0	700	001.7LS.14106	35,2	001.7LR.13840	42,0	
1200	600	001.6LS.13953	33,8	001.6LR.13722	40,7	700	001.7LS.14107	37,9	001.7LR.13841	45,1	
1300	600	001.6LS.13954	36,2	001.6LR.13723	43,4	700	001.7LS.14108	40,6	001.7LR.13842	48,2	
1400	600	001.6LS.13955	38,5	001.6LR.13724	46,2	700	001.7LS.14109	43,3	001.7LR.13843	51,2	
1500	600	001.6LS.13956	40,9	001.6LR.13725	48,9	700	001.7LS.14110	46,0	001.7LR.13844	54,3	
1600	600	001.6LS.13957	43,3	001.6LR.13726	51,7	700	001.7LS.14111	48,7	001.7LR.13845	57,4	
1700	600	001.6LS.13958	45,6	001.6LR.13727	54,4	700	001.7LS.14112	51,4	001.7LR.13846	60,4	
1800	600	001.6LS.13959	48,0	001.6LR.13728	57,1	700	001.7LS.14113	54,0	001.7LR.13847	63,5	



СТОЛ ПРОИЗВОДСТВЕННЫЙ ЛЮКС БЕЗ БОРТА

Длина, мм	Глуб., мм	Сварная констр.		Разборная констр.		Глуб., мм	Сварная констр.		Разборная констр.		Примечание
		Артикул	Вес, кг	Артикул	Вес, кг		Артикул	Вес, кг	Артикул	Вес, кг	
600	600	001.6LS.13899	16,5	001.6LR.13666	19,6	700	001.7LS.14053	18,4	001.7LR.00286	21,5	 100 кг
700	600	001.6LS.13900	18,3	001.6LR.13667	21,6	700	001.7LS.14054	20,4	001.7LR.13780	23,7	
800	600	001.6LS.13901	20,0	001.6LR.13668	23,6	700	001.7LS.14055	22,3	001.7LR.13781	26,0	
900	600	001.6LS.13902	21,7	001.6LR.13669	25,6	700	001.7LS.14056	24,3	001.7LR.13782	28,2	
1000	600	001.6LS.13903	23,4	001.6LR.07302	27,6	700	001.7LS.14057	26,2	001.7LR.13783	30,5	
1100	600	001.6LS.13904	25,1	001.6LR.13670	29,6	700	001.7LS.14058	28,2	001.7LR.13784	32,8	
1200	600	001.6LS.13905	26,8	001.6LR.00270	31,6	700	001.7LS.14059	30,2	001.7LR.13785	35,0	
1300	600	001.6LS.13906	28,6	001.6LR.13671	33,6	700	001.7LS.14060	32,1	001.7LR.13786	37,3	
1400	600	001.6LS.13907	30,3	001.6LR.13672	35,6	700	001.7LS.14061	34,1	001.7LR.13787	39,5	
1500	600	001.6LS.13908	32,0	001.6LR.13673	37,6	700	001.7LS.14062	36,1	001.7LR.13788	41,8	
1600	600	001.6LS.13909	33,7	001.6LR.13674	39,6	700	001.7LS.14063	38,1	001.7LR.13789	44,0	
1700	600	001.6LS.13910	35,4	001.6LR.13675	41,6	700	001.7LS.14064	40,0	001.7LR.13790	46,3	
1800	600	001.6LS.13911	37,1	001.6LR.13676	43,6	700	001.7LS.14065	41,9	001.7LR.13791	48,5	



СТОЛ ПРОИЗВОДСТВЕННЫЙ ЛЮКС БЕЗ БОРТА С ПОЛКОЙ

Длина, мм	Глуб., мм	Сварная констр.		Разборная констр.		Глуб., мм	Сварная констр.		Разборная констр.		Примечание
		Артикул	Вес, кг	Артикул	Вес, кг		Артикул	Вес, кг	Артикул	Вес, кг	
600	600	001.6LS.13912	19,2	001.6LR.13677	23,9	700	001.7LS.14066	21,3	001.7LR.13792	26,3	 100 кг
700	600	001.6LS.13913	21,4	001.6LR.13678	26,5	700	001.7LS.14067	23,9	001.7LR.13793	29,3	
800	600	001.6LS.06799	23,7	001.6LR.13679	29,2	700	001.7LS.06758	26,5	001.7LR.13794	32,3	
900	600	001.6LS.13914	26,0	001.6LR.13680	31,8	700	001.7LS.14068	29,1	001.7LR.13795	35,3	
1000	600	001.6LS.06218	28,2	001.6LR.13681	34,5	700	001.7LS.00378	31,7	001.7LR.13796	38,3	
1100	600	001.6LS.13915	30,5	001.6LR.13682	37,1	700	001.7LS.00379	34,3	001.7LR.13797	41,2	
1200	600	001.6LS.13916	32,8	001.6LR.13683	39,8	700	001.7LS.14069	36,9	001.7LR.13798	44,2	
1300	600	001.6LS.13917	35,1	001.6LR.13684	42,4	700	001.7LS.14070	39,5	001.7LR.3799	47,2	
1400	600	001.6LS.00360	37,3	001.6LR.13685	45,1	700	001.7LS.14071	42,1	001.7LR.13800	50,2	
1500	600	001.6LS.13918	39,6	001.6LR.13686	47,8	700	001.7LS.14072	44,7	001.7LR.13801	53,2	
1600	600	001.6LS.13919	41,9	001.6LR.13687	50,4	700	001.7LS.14073	47,3	001.7LR.13802	56,2	
1700	600	001.6LS.13920	44,1	001.6LR.13688	53,1	700	001.7LS.14074	49,9	001.7LR.13803	59,1	
1800	600	001.6LS.13921	46,4	001.6LR.13689	55,7	700	001.7LS.14075	52,5	001.7LR.13804	62,1	



СТОЛ ПРОИЗВОДСТВЕННЫЙ ЛЮКС БЕЗ БОРТА С ПОЛКОЙ ПЕРФОРИРОВАННОЙ

Длина, мм	Глуб., мм	Сварная констр.		Разборная констр.		Глуб., мм	Сварная констр.		Разборная констр.		Примечание
		Артикул	Вес, кг	Артикул	Вес, кг		Артикул	Вес, кг	Артикул	Вес, кг	
600	600	001.6LS.13922	19,1	001.6LR.13690	23,8	700	001.7LS.14076	21,3	001.7LR.13805	26,3	 100 кг
700	600	001.6LS.13923	21,4	001.6LR.13691	26,5	700	001.7LS.14077	23,8	001.7LR.13806	29,3	
800	600	001.6LS.13924	23,6	001.6LR.13692	29,1	700	001.7LS.14078	26,4	001.7LR.13807	32,2	
900	600	001.6LS.13925	25,9	001.6LR.13693	31,8	700	001.7LS.14079	29,0	001.7LR.13808	35,2	
1000	600	001.6LS.13926	28,2	001.6LR.13694	34,4	700	001.7LS.14080	31,6	001.7LR.13809	38,2	
1100	600	001.6LS.13927	30,4	001.6LR.13695	37,1	700	001.7LS.14081	34,2	001.7LR.13810	41,1	
1200	600	001.6LS.13928	32,7	001.6LR.13696	39,7	700	001.7LS.14082	36,8	001.7LR.13811	44,1	
1300	600	001.6LS.13929	35,0	001.6LR.13697	42,3	700	001.7LS.14083	39,4	001.7LR.13812	47,1	
1400	600	001.6LS.13930	37,2	001.6LR.13698	45,0	700	001.7LS.14084	42,0	001.7LR.13813	50,1	
1500	600	001.6LS.13931	39,5	001.6LR.13699	47,6	700	001.7LS.14085	44,6	001.7LR.13814	53,0	
1600	600	001.6LS.13932	41,8	001.6LR.13700	50,3	700	001.7LS.14086	47,2	001.7LR.13815	56,0	
1700	600	001.6LS.13933	44,0	001.6LR.13701	52,9	700	001.7LS.14087	49,8	001.7LR.13816	59,0	
1800	600	001.6LS.13934	46,3	001.6LR.13702	55,6	700	001.7LS.14088	52,3	001.7LR.13817	61,9	



01. СТОЛЫ ПРОИЗВОДСТВЕННЫЕ СЕРИЯ УНИВЕРСАЛ

- Сталь AISI 430
- Конструкция сварная
- Каркас — труба 40x40 мм
- Возможно изготовление изделий с нестандартными размерами

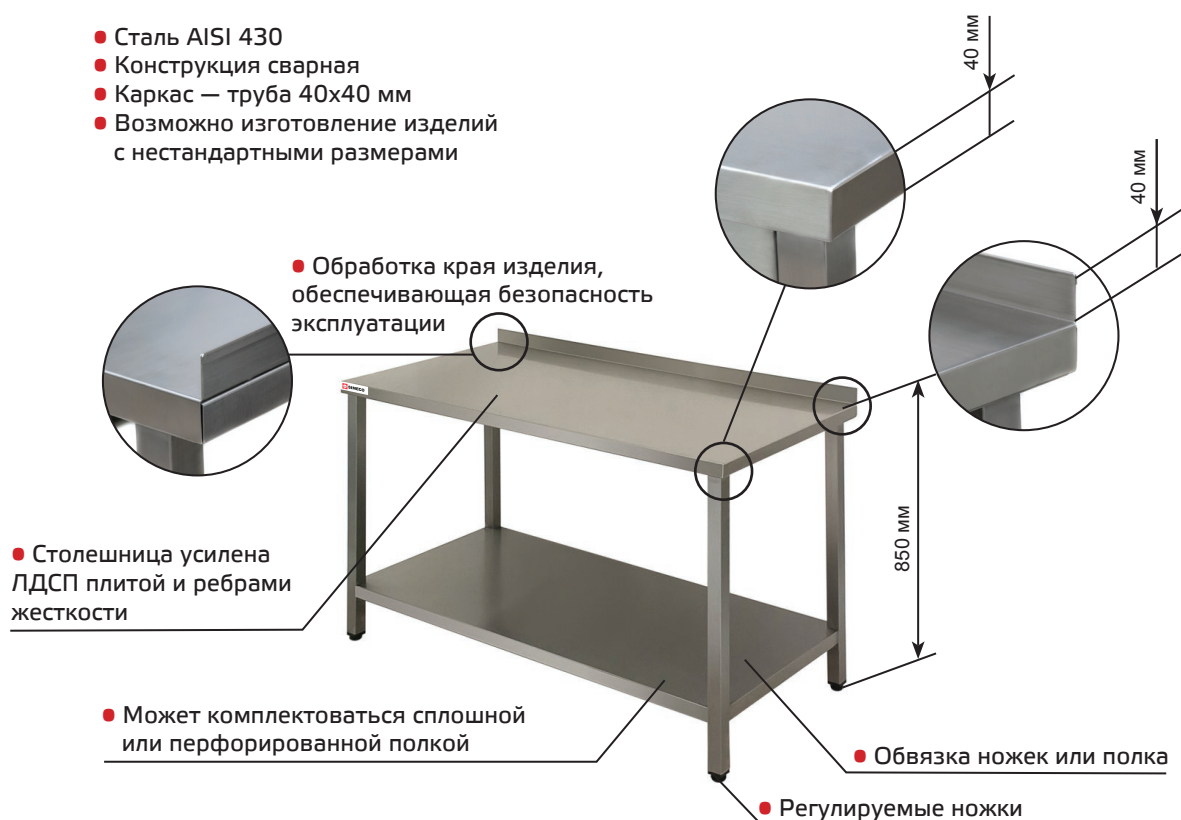

Размер изделия в упаковке:

Вид конструкции	Формула расчета
	Длина + 10 мм X Глубина +10 мм X 895 мм — для столов с бортом Длина + 10 мм X Глубина +10 мм X 855 мм — для столов без борта

СТОЛ ПРОИЗВОДСТВЕННЫЙ УНИВЕРСАЛ С БОРТОМ БЕЗ ПОЛКИ

Длина, мм	Глуб., мм	Сварная констр.		Глуб., мм	Сварная констр.		Примечание	
		Артикул	Вес, кг		Артикул	Вес, кг		
600	600	001.6US.14029	13,5	700	001.7US.14189	14,8	100 кг	
700	600	001.6US.14030	14,8	700	001.7US.14190	16,4		
800	600	001.6US.06927	16,2	700	001.7US.07443	17,9		
900	600	001.6US.14031	17,5	700	001.7US.14191	19,5		
1000	600	001.6US.06643	18,8	700	001.7US.07452	21,0		
1100	600	001.6US.06569	20,2	700	001.7US.14192	22,6		
1200	600	001.6US.14032	21,6	700	001.7US.07453	24,1		
1300	600	001.6US.14033	22,9	700	001.7US.14193	25,7		
1400	600	001.6US.06570	24,3	700	001.7US.14194	27,2		
1500	600	001.6US.14034	25,6	700	001.7US.04962	28,8		
1600	600	001.6US.14035	27,0	700	001.7US.14195	30,3		80 кг
1700	600	001.6US.14036	28,3	700	001.7US.14196	31,9		
1800	600	001.6US.14037	29,7	700	001.7US.14197	33,4		



СТОЛ ПРОИЗВОДСТВЕННЫЙ УНИВЕРСАЛ С БОРТОМ С ПОЛКОЙ

Длина, мм	Глуб., мм	Сварная констр.		Глуб., мм	Сварная констр.		Примечание	
		Артикул	Вес, кг		Артикул	Вес, кг		
600	600	001.6US.04702	16,0	700	001.7US.05568	26,3	100 кг	
700	600	001.6US.06929	17,9	700	001.7US.04603	28,4		
800	600	001.6US.04593	19,7	700	001.7US.06146	30,6		
900	600	001.6US.06279	21,6	700	001.7US.06575	32,7		
1000	600	001.6US.04601	23,5	700	001.7US.04812	34,9		
1100	600	001.6US.06442	25,4	700	001.7US.05327	37,0		
1200	600	001.6US.04587	27,3	700	001.7US.04588	39,2		
1300	600	001.6US.01306	29,1	700	001.7US.06571	41,3		
1400	600	001.6US.05046	31,0	700	001.7US.06644	43,5		
1500	600	001.6US.04589	32,9	700	001.7US.04591	17,7		
1600	600	001.6US.06458	34,8	700	001.7US.14198	19,8		80 кг
1700	600	001.6US.14038	36,7	700	001.7US.14199	22,0		
1800	600	001.6US.14039	38,5	700	001.7US.07060	24,1		





Возможно исполнение
**СТОЛОВ ПРОИЗВОДСТВЕННЫХ
серии УНИВЕРСАЛ:**

- длиной более 1800 мм. При этом, для усиления сварной конструкции столы имеют 6 ножек;
- также возможно исполнение столов с двумя полками.

СТОЛ ПРОИЗВОДСТВЕННЫЙ УНИВЕРСАЛ С БОРТОМ С ПОЛКОЙ ПЕРФОРИРОВАННОЙ



Длина, мм	Глуб., мм	Сварная констр.		Глуб., мм	Сварная констр.		Примечание
		Артикул	Вес, кг		Артикул	Вес, кг	
600	600	001.6US.14040	15,9	700	001.7US.14200	17,6	 100 кг
700	600	001.6US.14041	17,8	700	001.7US.14201	19,8	
800	600	001.6US.14042	19,7	700	001.7US.04594	21,9	
900	600	001.6US.14043	21,6	700	001.7US.14202	24,0	
1000	600	001.6US.14044	23,4	700	001.7US.14203	26,2	
1100	600	001.6US.14045	25,3	700	001.7US.14204	28,3	
1200	600	001.6US.14046	27,2	700	001.7US.14205	30,5	
1300	600	001.6US.14047	29,1	700	001.7US.14206	32,6	
1400	600	001.6US.14048	31,0	700	001.7US.14207	34,7	
1500	600	001.6US.14049	32,8	700	001.7US.14208	36,9	
1600	600	001.6US.14050	34,7	700	001.7US.14209	39,0	
1700	600	001.6US.14051	36,6	700	001.7US.14210	41,1	 80 кг
1800	600	001.6US.14052	38,5	700	001.7US.14211	43,3	

СТОЛ ПРОИЗВОДСТВЕННЫЙ УНИВЕРСАЛ БЕЗ БОРТА





Длина, мм	Глуб., мм	Сварная констр.		Глуб., мм	Сварная констр.		Примечание
		Артикул	Вес, кг		Артикул	Вес, кг	
600	600	001.6US.13994	13,2	700	001.7US.14158	14,5	 100 кг
700	600	001.6US.13995	14,5	700	001.7US.14159	16,1	
800	600	001.6US.06441	15,9	700	001.7US.06277	17,6	
900	600	001.6US.13996	17,2	700	001.7US.14160	19,1	
1000	600	001.6US.13997	18,6	700	001.7US.14161	20,6	
1100	600	001.6US.13998	19,9	700	001.7US.14162	22,1	
1200	600	001.6US.13999	21,2	700	001.7US.14163	23,6	
1300	600	001.6US.07259	22,6	700	001.7US.04847	25,1	
1400	600	001.6US.14001	23,9	700	001.7US.04598	26,6	
1500	600	001.6US.14002	25,3	700	001.7US.14164	28,1	
1600	600	001.6US.14003	26,6	700	001.7US.14165	29,6	
1700	600	001.6US.14004	27,9	700	001.7US.14166	31,2	
1800	600	001.6US.14005	29,3	700	001.7US.07059	32,7	

СТОЛ ПРОИЗВОДСТВЕННЫЙ УНИВЕСАЛ БЕЗ БОРТА С ПОЛКОЙ

Длина, мм	Глуб., мм	Сварная констр.		Глуб., мм	Сварная констр.		Примечание	
		Артикул	Вес, кг		Артикул	Вес, кг		
600	600	001.6US.14006	15,9	700	001.7US.05215	17,5	 100 кг	
700	600	001.6US.14007	17,7	700	001.7US.06662	19,7		
800	600	001.6US.05862	19,6	700	001.7US.14167	21,8		
900	600	001.6US.06461	21,5	700	001.7US.04873	24,0		
1000	600	001.6US.14009	23,4	700	001.7US.14169	26,1		
1100	600	001.6US.14010	25,3	700	001.7US.14170	28,3		
1200	600	001.6US.04711	27,2	700	001.7US.14171	30,4		
1300	600	001.6US.14011	29,1	700	001.7US.06576	32,6		
1400	600	001.6US.14012	31,0	700	001.7US.07260	34,7		
1500	600	001.6US.06462	32,9	700	001.7US.14173	36,9		
1600	600	001.6US.14013	34,8	700	001.7US.14174	39,0		 80 кг
1700	600	001.6US.14014	36,6	700	001.7US.14175	41,2		
1800	600	001.6US.14015	38,5	700	001.7US.07454	43,3		



СТОЛ ПРОИЗВОДСТВЕННЫЙ УНИВЕСАЛ БЕЗ БОРТА С ПОЛКОЙ ПЕРФОРИРОВАННОЙ

Длина, мм	Глуб., мм	Сварная констр.		Глуб., мм	Сварная констр.		Примечание	
		Артикул	Вес, кг		Артикул	Вес, кг		
600	600	001.6US.14016	15,8	700	001.7US.14176	17,5	 100 кг	
700	600	001.6US.14017	17,7	700	001.7US.14177	19,6		
800	600	001.6US.14018	19,6	700	001.7US.14178	21,7		
900	600	001.6US.14019	21,4	700	001.7US.14179	23,9		
1000	600	001.6US.14020	23,3	700	001.7US.14180	26,0		
1100	600	001.6US.14021	25,2	700	001.7US.14181	28,2		
1200	600	001.6US.14022	27,1	700	001.7US.14182	30,3		
1300	600	001.6US.14023	29,0	700	001.7US.14183	32,4		
1400	600	001.6US.14024	30,8	700	001.7US.14184	34,6		
1500	600	001.6US.14025	32,7	700	001.7US.14185	36,7		
1600	600	001.6US.14026	34,6	700	001.7US.14186	38,9		 80 кг
1700	600	001.6US.14027	36,5	700	001.7US.14187	41,0		
1800	600	001.6US.14028	38,4	700	001.7US.14188	43,1		



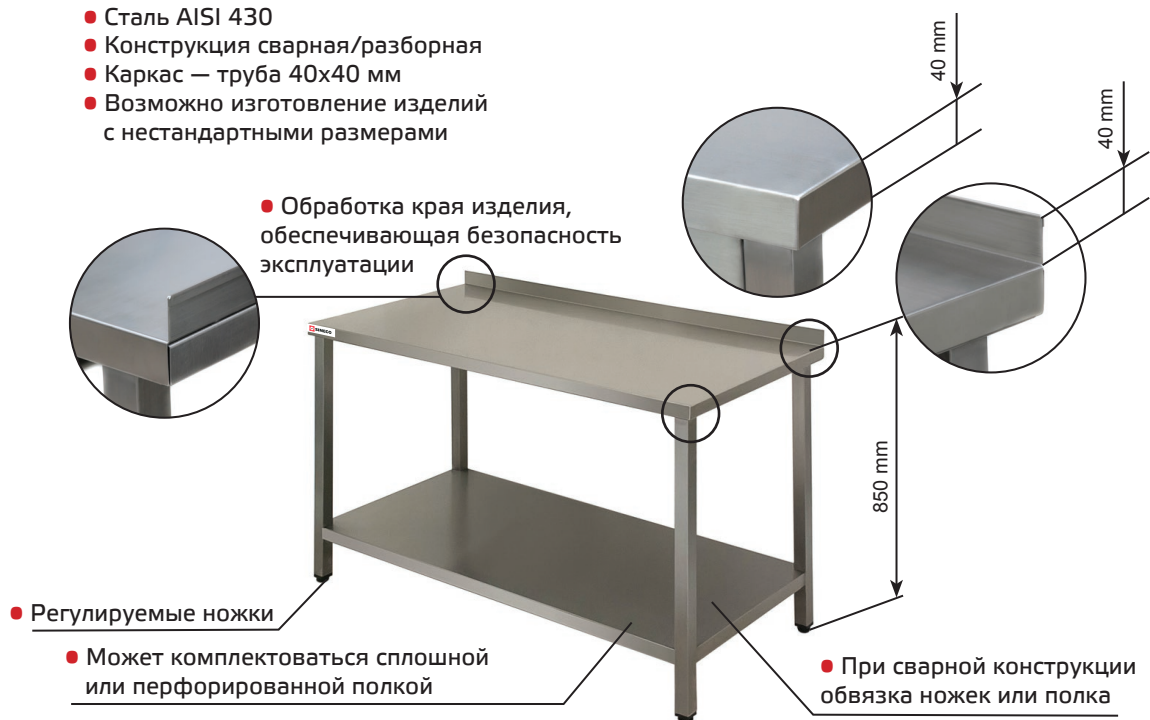

01. СТОЛЫ ПРОИЗВОДСТВЕННЫЕ СЕРИЯ БИЗНЕС

- Сталь AISI 430
- Конструкция сварная/разборная
- Каркас — труба 40x40 мм
- Возможно изготовление изделий с нестандартными размерами



Размер изделия в упаковке:

Вид конструкции	Формула расчета
	Длина + 10 мм X Глубина +10 мм X 895 мм — для столов с бортом Длина + 10 мм X Глубина +10 мм X 855 мм — для столов без борта
	Длина + 10 мм X Глубина +10 мм X 195 мм — для столов с бортом Длина + 10 мм X Глубина +10 мм X 150 мм — для столов без борта

СТОЛ ПРОИЗВОДСТВЕННЫЙ БИЗНЕС С БОРТОМ

Длина, мм	Глуб., мм	Сварная констр.		Разборная констр.		Глуб., мм	Сварная констр.		Разборная констр.		Примечание
		Артикул	Вес, кг	Артикул	Вес, кг		Артикул	Вес, кг	Артикул	Вес, кг	
600	600	001.6ES.06873	10,0	001.6ER.00045	13,3	700	001.7ES.07268	10,8	001.7ER.13877	14,2	 100 кг
700	600	001.6ES.01913	10,8	001.6ER.13757	14,3	700	001.7ES.14138	11,7	001.7ER.13878	15,2	
800	600	001.6ES.05703	11,6	001.6ER.00047	15,2	700	001.7ES.04239	12,5	001.7ER.13879	16,2	
900	600	001.6ES.04443	12,3	001.6ER.00048	16,1	700	001.7ES.14139	13,3	001.7ER.06053	17,2	
1000	600	001.6ES.06855	13,1	001.6ER.13758	17,1	700	001.7ES.05376	14,2	001.7ER.04255	18,3	
1100	600	001.6ES.06266	13,9	001.6ER.13759	18,0	700	001.7ES.07344	15,0	001.7ER.13880	19,3	
1200	600	001.6ES.04444	14,7	001.6ER.00051	19,0	700	001.7ES.01630	15,9	001.7ER.02095	20,3	
1300	600	001.6ES.04717	15,4	001.6ER.13760	19,9	700	001.7ES.14140	16,7	001.7ER.13881	21,4	
1400	600	001.6ES.06108	16,2	001.6ER.02040	20,9	700	001.7ES.14141	17,5	001.7ER.13882	22,4	
1500	600	001.6ES.06902	17,0	001.6ER.00054	21,8	700	001.7ES.14142	18,4	001.7ER.13883	23,4	
1600	600	001.6ES.00055	17,7	001.6ER.13761	22,8	700	001.7ES.14143	19,2	001.7ER.02094	24,4	
1700	600	001.6ES.13982	18,5	001.6ER.13762	23,7	700	001.7ES.01635	20,1	001.7ER.13884	25,5	 80 кг
1800	600	001.6ES.00057	19,3	001.6ER.13763	24,7	700	001.7ES.06101	20,9	001.7ER.00079	26,5	



СТОЛ ПРОИЗВОДСТВЕННЫЙ БИЗНЕС С БОРТОМ С ПОЛКОЙ

Длина, мм	Глуб., мм	Сварная констр.		Разборная констр.		Глуб., мм	Сварная констр.		Разборная констр.		Примечание
		Артикул	Вес, кг	Артикул	Вес, кг		Артикул	Вес, кг	Артикул	Вес, кг	
600	600	001.6ES.04829	12,5	001.6ER.04840	17,4	700	001.7ES.01705	13,6	001.7ER.05840	18,8	 100 кг
700	600	001.6ES.04456	13,8	001.6ER.04454	19,0	700	001.7ES.04728	15,1	001.7ER.05631	20,5	
800	600	001.6ES.01698	15,1	001.6ER.05240	20,6	700	001.7ES.04738	16,5	001.7ER.06701	22,3	
900	600	001.6ES.04234	16,4	001.6ER.04839	22,2	700	001.7ES.01633	18,0	001.7ER.06702	24,0	
1000	600	001.6ES.04332	17,7	001.6ER.01778	23,7	700	001.7ES.05233	19,4	001.7ER.00159	25,7	
1100	600	001.6ES.02042	19,0	001.6ER.00138	25,3	700	001.7ES.05235	20,9	001.7ER.13885	27,5	
1200	600	001.6ES.01645	20,3	001.6ER.00139	26,9	700	001.7ES.01996	22,3	001.7ER.05358	29,2	
1300	600	001.6ES.06805	21,6	001.6ER.00140	28,4	700	001.7ES.04214	23,8	001.7ER.07528	30,9	
1400	600	001.6ES.05882	22,9	001.6ER.06779	30,0	700	001.7ES.04281	25,2	001.7ER.05238	32,7	
1500	600	001.6ES.02001	24,2	001.6ER.00142	31,6	700	001.7ES.04218	26,7	001.7ER.06704	34,4	
1600	600	001.6ES.05393	25,5	001.6ER.13764	33,2	700	001.7ES.06920	28,1	001.7ER.00165	36,1	 80 кг
1700	600	001.6ES.04658	26,8	001.6ER.13765	34,7	700	001.7ES.14144	29,6	001.7ER.02003	37,8	
1800	600	001.6ES.04736	28,1	001.6ER.13766	36,3	700	001.7ES.05054	31,0	001.7ER.00167	39,6	



СТОЛ ПРОИЗВОДСТВЕННЫЙ БИЗНЕС С БОРТОМ С ПОЛКОЙ ПЕРФОРИРОВАННОЙ

Длина, мм	Глуб., мм	Сварная констр.		Разборная констр.		Глуб., мм	Сварная констр.		Разборная констр.		Примечание
		Артикул	Вес, кг	Артикул	Вес, кг		Артикул	Вес, кг	Артикул	Вес, кг	
600	600	001.6ES.04138	12,5	001.6ER.13767	17,4	700	001.7ES.14145	13,7	001.7ER.13886	18,8	 100 кг
700	600	001.6ES.13983	13,8	001.6ER.13768	19,0	700	001.7ES.14146	15,1	001.7ER.13887	20,5	
800	600	001.6ES.13984	15,1	001.6ER.13769	20,5	700	001.7ES.14147	16,6	001.7ER.13888	22,2	
900	600	001.6ES.06707	16,4	001.6ER.13770	22,1	700	001.7ES.14148	18,0	001.7ER.13889	23,9	
1000	600	001.6ES.13985	17,7	001.6ER.13771	23,7	700	001.7ES.14149	19,5	001.7ER.13890	25,6	
1100	600	001.6ES.13986	18,9	001.6ER.13772	25,3	700	001.7ES.14150	20,9	001.7ER.13891	27,4	
1200	600	001.6ES.13987	20,2	001.6ER.13773	26,8	700	001.7ES.14151	22,4	001.7ER.13892	29,1	
1300	600	001.6ES.13988	21,5	001.6ER.13774	28,4	700	001.7ES.14152	23,8	001.7ER.13893	30,8	
1400	600	001.6ES.13989	22,8	001.6ER.13775	30,0	700	001.7ES.14153	25,3	001.7ER.13894	32,5	
1500	600	001.6ES.13990	24,1	001.6ER.13776	31,6	700	001.7ES.14154	26,7	001.7ER.13895	34,2	
1600	600	001.6ES.13991	25,4	001.6ER.13777	33,1	700	001.7ES.14155	28,2	001.7ER.13896	36,0	 80 кг
1700	600	001.6ES.13992	26,7	001.6ER.13778	34,7	700	001.7ES.14156	29,6	001.7ER.13897	37,7	
1800	600	001.6ES.13993	28,0	001.6ER.13779	36,3	700	001.7ES.14157	31,1	001.7ER.13898	39,4	



СТОЛ ПРОИЗВОДСТВЕННЫЙ БИЗНЕС БЕЗ БОРТА

Длина, мм	Глуб., мм	Сварная констр.		Разборная констр.		Глуб., мм	Сварная констр.		Разборная констр.		Примечание
		Артикул	Вес, кг	Артикул	Вес, кг		Артикул	Вес, кг	Артикул	Вес, кг	
600	600	001.6ES.06850	10,1	001.6ER.13729	13,5	700	001.7ES.07487	10,9	001.7ER.13848	14,3	 100 кг
700	600	001.6ES.13960	10,9	001.6ER.13730	14,4	700	001.7ES.04233	11,8	001.7ER.00331	15,4	
800	600	001.6ES.13961	11,7	001.6ER.13731	15,4	700	001.7ES.14114	12,6	001.7ER.13849	16,4	
900	600	001.6ES.00311	12,4	001.6ER.13732	16,3	700	001.7ES.06267	13,5	001.7ER.06054	17,4	
1000	600	001.6ES.13962	13,2	001.6ER.13733	17,3	700	001.7ES.06127	14,4	001.7ER.13850	18,5	
1100	600	001.6ES.13963	14,0	001.6ER.13734	18,3	700	001.7ES.14115	15,2	001.7ER.13851	19,5	
1200	600	001.6ES.04654	14,7	001.6ER.13735	19,2	700	001.7ES.05896	16,1	001.7ER.00336	20,5	
1300	600	001.6ES.13964	15,5	001.6ER.13736	20,2	700	001.7ES.14116	16,9	001.7ER.13852	21,6	
1400	600	001.6ES.06164	16,3	001.6ER.13737	21,1	700	001.7ES.14117	17,8	001.7ER.13853	22,6	
1500	600	001.6ES.00317	17,1	001.6ER.13738	22,1	700	001.7ES.14118	18,7	001.7ER.05359	23,7	
1600	600	001.6ES.06112	17,8	001.6ER.13739	23,0	700	001.7ES.14119	19,5	001.7ER.06254	24,7	 80 кг
1700	600	001.6ES.13965	18,6	001.6ER.13740	24,0	700	001.7ES.14120	20,4	001.7ER.13854	25,7	
1800	600	001.6ES.13966	19,4	001.6ER.05357	25,0	700	001.7ES.14121	21,2	001.7ER.13855	26,8	



СТОЛ ПРОИЗВОДСТВЕННЫЙ БИЗНЕС БЕЗ БОРТА С ПОЛКОЙ

Длина, мм	Глуб., мм	Сварная констр.		Разборная констр.		Глуб., мм	Сварная констр.		Разборная констр.		Примечание
		Артикул	Вес, кг	Артикул	Вес, кг		Артикул	Вес, кг	Артикул	Вес, кг	
600	600	001.6ES.16050	12,8	001.6ER.05210	17,8	700	001.7ES.05236	13,9	001.7ER.04362	19,2	 100 кг
700	600	001.6ES.06500	14,1	001.6ER.04171	19,4	700	001.7ES.14122	15,4	001.7ER.13856	20,9	
800	600	001.6ES.06191	15,4	001.6ER.02093	21,0	700	001.7ES.06711	16,9	001.7ER.13857	22,7	
900	600	001.6ES.04235	16,8	001.6ER.05630	22,6	700	001.7ES.05058	18,4	001.7ER.06862	24,5	
1000	600	001.6ES.04324	18,1	001.6ER.01724	24,2	700	001.7ES.05234	19,9	001.7ER.13858	26,2	
1100	600	001.6ES.13967	19,4	001.6ER.13741	25,8	700	001.7ES.14123	21,4	001.7ER.01629	28,0	
1200	600	001.6ES.04322	20,8	001.6ER.00402	27,4	700	001.7ES.05055	22,9	001.7ER.00424	29,8	
1300	600	001.6ES.02011	22,1	001.6ER.13742	29,0	700	001.7ES.14124	24,4	001.7ER.13859	31,5	
1400	600	001.6ES.02012	23,4	001.6ER.00404	30,7	700	001.7ES.05064	25,9	001.7ER.13860	33,3	
1500	600	001.6ES.04323	24,7	001.6ER.06824	32,3	700	001.7ES.05056	27,4	001.7ER.13861	35,1	
1600	600	001.6ES.13968	26,1	001.6ER.05973	33,9	700	001.7ES.04780	28,9	001.7ER.00428	36,8	 80 кг
1700	600	001.6ES.06087	27,4	001.6ER.13743	35,5	700	001.7ES.00429	30,4	001.7ER.13862	38,6	
1800	600	001.6ES.04890	28,7	001.6ER.13744	37,1	700	001.7ES.05057	31,9	001.7ER.13863	40,4	



Возможны различные варианты исполнения **СТОЛОВ ПРОИЗВОДСТВЕННЫХ** серии **БИЗНЕС**:

- длиной более 1800 мм. При этом, для усиления сварной конструкции столы имеют 6 ножек;
- также возможно исполнение столов с двумя полками.

СТОЛ ПРОИЗВОДСТВЕННЫЙ БИЗНЕС БЕЗ БОРТА С ПОЛКОЙ ПЕРФОРИРОВАННОЙ

Длина, мм	Глуб., мм	Сварная констр.		Разборная констр.		Глуб., мм	Сварная констр.		Разборная констр.		Примечание
		Артикул	Вес, кг	Артикул	Вес, кг		Артикул	Вес, кг	Артикул	Вес, кг	
600	600	001.6ES.13969	12,7	001.6ER.04983	17,7	700	001.7ES.14125	13,9	001.7ER.13864	26,1	 100 кг
700	600	001.6ES.13970	14,0	001.6ER.13745	19,3	700	001.7ES.14126	15,4	001.7ER.13865	27,9	
800	600	001.6ES.13971	15,4	001.6ER.13746	20,9	700	001.7ES.14127	16,9	001.7ER.13866	29,7	
900	600	001.6ES.13972	16,7	001.6ER.13747	22,5	700	001.7ES.14128	18,3	001.7ER.13867	31,4	
1000	600	001.6ES.13973	18,0	001.6ER.13748	24,1	700	001.7ES.14129	19,8	001.7ER.13868	33,2	
1100	600	001.6ES.13974	19,3	001.6ER.13749	25,7	700	001.7ES.14130	21,3	001.7ER.13869	34,9	
1200	600	001.6ES.13975	20,7	001.6ER.13750	27,3	700	001.7ES.14131	22,8	001.7ER.13870	36,7	
1300	600	001.6ES.13976	22,0	001.6ER.13751	29,0	700	001.7ES.14132	24,3	001.7ER.13871	38,4	
1400	600	001.6ES.13977	23,3	001.6ER.13752	30,6	700	001.7ES.14133	25,8	001.7ER.13872	40,2	
1500	600	001.6ES.13978	24,6	001.6ER.13753	32,2	700	001.7ES.14134	27,3	001.7ER.13873	19,1	
1600	600	001.6ES.13979	26,0	001.6ER.13754	33,8	700	001.7ES.14135	28,7	001.7ER.13874	20,9	 80 кг
1700	600	001.6ES.13980	27,3	001.6ER.13755	35,4	700	001.7ES.14136	30,2	001.7ER.13875	22,6	
1800	600	001.6ES.13981	28,6	001.6ER.13756	37,0	700	001.7ES.14137	31,7	001.7ER.13876	24,4	



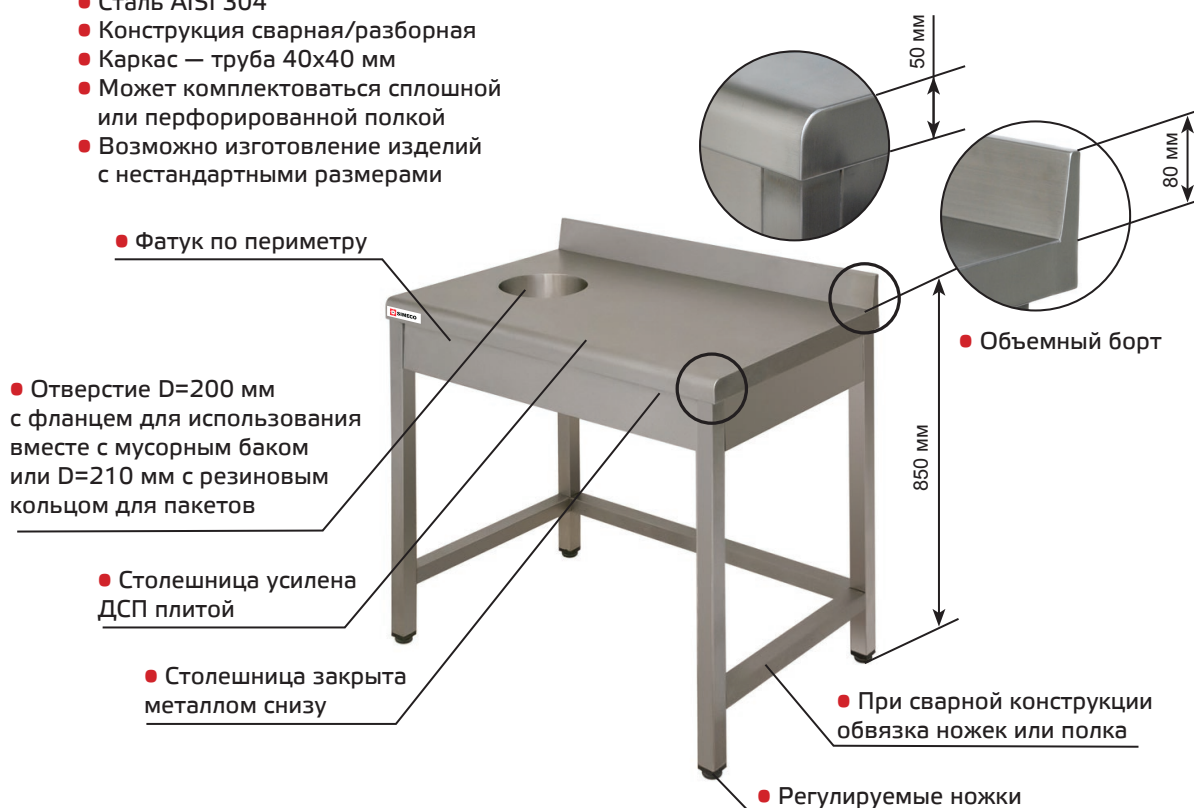

03. СТОЛЫ ДЛЯ СБОРА ОТХОДОВ СЕРИЯ ЛЮКС

- Сталь AISI 304
- Конструкция сварная/разборная
- Каркас — труба 40x40 мм
- Может комплектоваться сплошной или перфорированной полкой
- Возможно изготовление изделий с нестандартными размерами



Размер изделия в упаковке:

Вид конструкции	Формула расчета, длина x глубина x высота
	Длина + 10 мм X Глубина +10 мм X 935 мм — для столов с бортом Длина + 10 мм X Глубина +10 мм X 855 мм — для столов без борта
	Длина + 10 мм X Глубина +10 мм X 280 мм — для столов с бортом Длина + 10 мм X Глубина +10 мм X 150 мм — для столов без борта

СТОЛ ДЛЯ СБОРА ОТХОДОВ ЛЮКС С БОРТОМ

Длина, мм	Глуб., мм	Сварная констр.		Разборная констр.		Глуб., мм	Сварная констр.		Разборная констр.	
		Артикул	Вес, кг	Артикул	Вес, кг		Артикул	Вес, кг	Артикул	Вес, кг
СТОЛ Д/СБОРА ОТХОДОВ ЛЮКС С БОРТОМ (ОТВЕРСТИЕ ЦЕНТРАЛЬНОЕ)										
600	600	003.6LS.04446	17,1	003.6LR.15544	20,1	700	003.7LS.15722	18,9	003.7LR.15592	22,0
700	600	003.6LS.15641	18,9	003.6LR.15545	22,2	700	003.7LS.15723	21,0	003.7LR.15593	24,4
800	600	003.6LS.15642	20,8	003.6LR.15546	24,3	700	003.7LS.15724	23,1	003.7LR.15594	26,8

Отверстие центральное

Фартук 100мм



Длина, мм	Глуб., мм	Сварная констр.		Разборная констр.			
		Артикул	Вес, кг	Артикул	Вес, кг		
СТОЛ Д/СБОРА ОТХОДОВ ЛЮКС С БОРТОМ (ОТВЕРСТИЕ ЛЕВОЕ/ПРАВОЕ)							
		левое, L	правое, R	левое, L	правое, R		
900	600	003.6LS.15643	003.6LS.15650	22,6	003.6LR.04160	003.6LR.15553	26,5
1000	600	003.6LS.15644	003.6LS.15651	24,4	003.6LR.15547	003.6LR.15554	28,6
1100	600	003.6LS.15645	003.6LS.15652	26,3	003.6LR.15548	003.6LR.15555	30,7
1200	600	003.6LS.15646	003.6LS.04764	28,1	003.6LR.15549	003.6LR.15556	32,8
1300	600	003.6LS.15647	003.6LS.15653	30,0	003.6LR.15550	003.6LR.15557	34,9
1400	600	003.6LS.15648	003.6LS.15654	31,8	003.6LR.15551	003.6LR.15558	37,1
1500	600	003.6LS.15649	003.6LS.15655	33,6	003.6LR.15552	003.6LR.15559	39,2
900	700	003.7LS.15725	003.7LS.25103	25,2	003.7LR.15595	003.7LR.15601	29,1
1000	700	003.7LS.15726	003.7LS.15733	27,3	003.7LR.15596	003.7LR.15602	31,5
1100	700	003.7LS.15727	003.7LS.15734	29,3	003.7LR.15597	003.7LR.15603	33,9
1200	700	003.7LS.15728	003.7LS.15735	31,4	003.7LR.15598	003.7LR.15604	36,3
1300	700	003.7LS.15729	003.7LS.15736	33,5	003.7LR.15599	003.7LR.15605	38,6
1400	700	003.7LS.15730	003.7LS.15737	35,6	003.7LR.15600	003.7LR.15606	41,0
1500	700	003.7LS.15731	003.7LS.15738	37,7	003.7LR.05452	003.7LR.15607	43,4

Фартук 140мм

Отверстие левое/правое



Возможно исполнение столов для сбора отходов длиной более 1500 мм.

СТОЛ ДЛЯ СБОРА ОТХОДОВ ЛЮКС БЕЗ БОРТА

Длина, мм	Глуб., мм	Сварная констр.		Разборная констр.		Глуб., мм	Сварная констр.		Разборная констр.	
		Артикул	Вес, кг	Артикул	Вес, кг		Артикул	Вес, кг	Артикул	Вес, кг
СТОЛ Д/СБОРА ОТХОДОВ ЛЮКС БЕЗ БОРТА (ОТВЕРСТИЕ ЦЕНТРАЛЬНОЕ)										
600	600	003.6LS.15624	16,4	003.6LR.15527	19,5	700	003.7LS.15705	18,3	003.7LR.15575	21,4
700	600	003.6LS.15625	18,2	003.6LR.15528	21,5	700	003.7LS.15706	20,2	003.7LR.15576	23,6
800	600	003.6LS.15626	19,9	003.6LR.15529	23,5	700	003.7LS.15707	22,2	003.7LR.15577	25,9

Отверстие центральное



Длина, мм	Глуб., мм	Сварная констр.		Разборная констр.			
		Артикул	Вес, кг	Артикул	Вес, кг		
СТОЛ Д/СБОРА ОТХОДОВ ЛЮКС БЕЗ БОРТА (ОТВЕРСТИЕ ЛЕВОЕ/ПРАВОЕ)							
		левое, L	правое, R	левое, L	правое, R		
900	600	003.6LS.15627	003.6LS.15634	21,6	003.6LR.15530	003.6LR.15537	25,5
1000	600	003.6LS.15628	003.6LS.15635	23,3	003.6LR.15531	003.6LR.15538	27,5
1100	600	003.6LS.15629	003.6LS.15636	25,0	003.6LR.15532	003.6LR.15539	29,5
1200	600	003.6LS.15630	003.6LS.15637	26,7	003.6LR.15533	003.6LR.15540	31,5
1300	600	003.6LS.15631	003.6LS.15638	28,5	003.6LR.15534	003.6LR.15541	33,5
1400	600	003.6LS.15632	003.6LS.15639	30,2	003.6LR.15535	003.6LR.15542	35,5
1500	600	003.6LS.15633	003.6LS.15640	31,9	003.6LR.15536	003.6LR.15543	37,5
900	700	003.7LS.15708	003.7LS.15715	24,2	003.7LR.15578	003.7LR.15585	28,1
1000	700	003.7LS.15709	003.7LS.15716	26,1	003.7LR.15579	003.7LR.15586	30,4
1100	700	003.7LS.15710	003.7LS.15717	28,1	003.7LR.15580	003.7LR.15587	32,7
1200	700	003.7LS.15711	003.7LS.15718	30,1	003.7LR.15581	003.7LR.15588	34,9
1300	700	003.7LS.15712	003.7LS.15719	32,0	003.7LR.15582	003.7LR.15589	37,2
1400	700	003.7LS.15713	003.7LS.15720	34,0	003.7LR.15583	003.7LR.15590	39,4
1500	700	003.7LS.15714	003.7LS.15721	36,0	003.7LR.15584	003.7LR.15591	41,7

Отверстие левое/правое



03. СТОЛЫ ДЛЯ СБОРА ОТХОДОВ СЕРИЯ БИЗНЕС

- Сталь AISI 430
- Конструкция сварная/разборная
- Каркас — труба 40x40 мм
- Может комплектоваться сплошной или перфорированной полкой
- Возможно изготовление изделий с нестандартными размерами



- Отверстие D=200 мм с фланцем для использования вместе с мусорным баком или D=210 мм для использования с резиновым кольцом для пакетов



- Регулируемые ножки

- При сварной конструкции обвязка ножек или полка

Размер изделия в упаковке:

Вид конструкции	Формула расчета
	Длина + 10 мм X Глубина + 10 мм X 895 мм — для столов с бортом Длина + 10 мм X Глубина + 10 мм X 855 мм — для столов без борта
	Длина + 10 мм X Глубина + 10 мм X 195 мм — для столов с бортом Длина + 10 мм X Глубина + 10 мм X 150 мм — для столов без борта

СТОЛ ДЛЯ СБОРА ОТХОДОВ БИЗНЕС С БОРТОМ

Длина, мм	Глуб., мм	Сварная констр.		Разборная констр.		Глуб., мм	Сварная констр.		Разборная констр.		
		Артикул	Вес, кг	Артикул	Вес, кг		Артикул	Вес, кг	Артикул	Вес, кг	
СТОЛ Д/СБОРА ОТХОДОВ БИЗНЕС С БОРТОМ (ОТВЕРСТИЕ ЦЕНТРАЛЬНОЕ)											
600	600	003.6ES.04480	11,8	003.6ER.15572	14,3	700	003.7ES.01410	12,8	003.7ER.15621	15,4	
700	600	003.6ES.06800	12,5	003.6ER.15573	15,3	700	003.7ES.05632	13,6	003.7ER.15622	16,5	
800	600	003.6ES.06759	13,3	003.6ER.15574	16,3	700	003.7ES.15749	14,4	003.7ER.15623	17,5	

Отверстие центральное



Длина, мм	Глуб., мм	Сварная констр.		Разборная констр.		
		Артикул	Вес, кг	Артикул	Вес, кг	
СТОЛ Д/СБОРА ОТХОДОВ БИЗНЕС С БОРТОМ (ОТВЕРСТИЕ ЛЕВОЕ/ПРАВОЕ)						
		левое, L	правое, R	левое, L	правое, R	
900	600	003.6ES.15667	003.6ES.05245	14,0	003.6ER.16341 003.6ER.16342	17,2
1000	600	003.6ES.04891	003.6ES.01781	14,8	003.6ER.05636 003.6ER.16343	18,2
1100	600	003.6ES.15668	003.6ES.15671	15,5	003.6ER.16340 003.6ER.16344	19,2
1200	600	003.6ES.01883	003.6ES.05415	16,3	003.6ER.07307 003.6ER.04672	20,2
1300	600	003.6ES.15669	003.6ES.15672	17,7	003.6ER.16339 003.6ER.16345	21,2
1400	600	003.6ES.15670	003.6ES.15673	18,4	003.6ER.16338 003.6ER.16346	22,2
1500	600	003.6ES.01465	003.6ES.15674	19,2	003.6ER.07462 003.6ER.16347	23,1
900	700	003.7ES.06504	003.7ES.15754	15,3	003.7ER.07531 003.7ER.16357	18,6
1000	700	003.7ES.15750	003.7ES.15755	16,1	003.7ER.16352 003.7ER.16358	19,6
1100	700	003.7ES.15751	003.7ES.15756	16,9	003.7ER.07505 003.7ER.16359	20,7
1200	700	003.7ES.05059	003.7ES.05060	17,7	003.7ER.16353 003.7ER.16360	21,8
1300	700	003.7ES.15752	003.7ES.15757	19,3	003.7ER.16354 003.7ER.16361	22,8
1400	700	003.7ES.15753	003.7ES.15758	20,2	003.7ER.16355 003.7ER.16362	23,9
1500	700	003.7ES.05061	003.7ES.05062	21,0	003.7ER.16356 003.7ER.05842	24,9



Фартук 100мм

Отверстие левое/правое



СТОЛ ДЛЯ СБОРА ОТХОДОВ БИЗНЕС БЕЗ БОРТА

Длина, мм	Глуб., мм	Сварная констр.		Разборная констр.		Глуб., мм	Сварная констр.		Разборная констр.		
		Артикул	Вес, кг	Артикул	Вес, кг		Артикул	Вес, кг	Артикул	Вес, кг	
СТОЛ Д/СБОРА ОТХОДОВ БИЗНЕС БЕЗ БОРТА (ОТВЕРСТИЕ ЦЕНТРАЛЬНОЕ)											
600	600	003.6ES.16332	11,8	003.6ER.16335	14,3	700	003.7ES.16363	12,8	003.7ER.16349	15,4	
700	600	003.6ES.16333	12,5	003.6ER.16336	15,3	700	003.7ES.16364	13,6	003.7ER.16350	16,5	
800	600	003.6ES.16334	13,3	003.6ER.16337	16,3	700	003.7ES.16365	14,4	003.7ER.16351	17,5	

Отверстие центральное



Фартук 100мм

Отверстие левое/правое



Длина, мм	Глуб., мм	Сварная констр.		Разборная констр.		
		Артикул	Вес, кг	Артикул	Вес, кг	
СТОЛ Д/СБОРА ОТХОДОВ БИЗНЕС БЕЗ БОРТА (ОТВЕРСТИЕ ЛЕВОЕ/ПРАВОЕ)						
		левое, L	правое, R	левое, L	правое, R	
900	600	003.6ES.15656	003.6ES.15661	13,4	003.6ER.15560 003.6ER.15566	16,6
1000	600	003.6ES.01609	003.6ES.04460	14,1	003.6ER.15561 003.6ER.06826	17,5
1100	600	003.6ES.15657	003.6ES.15662	14,7	003.6ER.15562 003.6ER.15567	18,4
1200	600	003.6ES.15658	003.6ES.15663	15,4	003.6ER.01725 003.6ER.15568	19,3
1300	600	003.6ES.04455	003.6ES.15664	16,8	003.6ER.15563 003.6ER.15569	20,7
1400	600	003.6ES.15659	003.6ES.15665	17,4	003.6ER.15564 003.6ER.15570	21,6
1500	600	003.6ES.15660	003.6ES.15666	18,1	003.6ER.15565 003.6ER.15571	22,5
900	700	003.7ES.15739	003.7ES.15744	14,6	003.7ER.15608 003.7ER.06827	18,0
1000	700	003.7ES.15740	003.7ES.15745	15,4	003.7ER.15609 003.7ER.15615	18,9
1100	700	003.7ES.15741	003.7ES.15746	16,1	003.7ER.15610 003.7ER.15616	19,9
1200	700	003.7ES.04623	003.7ES.01758	16,9	003.7ER.15611 003.7ER.15617	20,9
1300	700	003.7ES.15742	003.7ES.15747	18,4	003.7ER.15612 003.7ER.15618	22,5
1400	700	003.7ES.15743	003.7ES.15748	19,2	003.7ER.15613 003.7ER.15619	23,4
1500	700	003.7ES.05063	003.7ES.06498	19,9	003.7ER.15614 003.7ER.15620	24,4

04. СТОЛЫ КОНДИТЕРСКИЕ

- Сталь AISI 430
- Конструкция сварная
- Каркас — труба 40x40 мм, 40x20 мм
- Возможно изготовление изделий с нестандартными размерами



Размер изделия в упаковке:

Вид конструкции	Формула расчета
	Длина + 10 мм X Глубина +10 мм X 855 мм

СТОЛ КОНДИТЕРСКИЙ СТОЛЕШНИЦА БУК

Длина, мм	Глуб., мм	Сварная констр.		Глуб., мм	Сварная констр.		Примечание
		Артикул	Вес, кг		Артикул	Вес, кг	
1200	700	004.7US.06421	33,4	800	004.8US.13266	37,0	100 кг
1300	700	004.7US.13259	35,5	800	004.8US.13267	39,2	
1400	700	004.7US.13260	37,5	800	004.8US.04951	41,5	
1500	700	004.7US.05400	39,5	800	004.8US.07209	43,7	
1600	700	004.7US.03051	41,5	800	004.8US.05706	46,0	80 кг
1700	700	004.7US.13261	43,6	800	004.8US.13268	48,2	
1800	700	004.7US.07323	45,6	800	004.8US.13269	50,5	



СТОЛ КОНДИТЕРСКИЙ СТОЛЕШНИЦА БУК С ПОЛКОЙ

Длина, мм	Глуб., мм	Сварная констр.		Глуб., мм	Сварная констр.		Примечание
		Артикул	Вес, кг		Артикул	Вес, кг	
1200	700	004.7US.06122	40,2	800	004.8US.01009	46,0	100 кг
1300	700	004.7US.13262	42,9	800	004.8US.13270	49,1	
1400	700	004.7US.01969	45,6	800	004.8US.13271	52,2	
1500	700	004.7US.04364	48,2	800	004.8US.00995	55,2	
1600	700	004.7US.13263	50,9	800	004.8US.13272	58,3	80 кг
1700	700	004.7US.13264	53,6	800	004.8US.13273	61,4	
1800	700	004.7US.13265	56,2	800	004.8US.03088	64,5	



Возможны различные варианты исполнения **СТОЛОВ КОНДИТЕРСКИХ СТОЛЕШНИЦА БУК:**

- длиной более 1800 мм. При этом, для усиления сварной конструкции столы имеют 6 ножек;
- также возможно исполнение столов с перфорированной полкой.



СТОЛ КОНДИТЕРСКИЙ СТОЛЕШНИЦА ГРАНИТ

Длина, мм	Глуб., мм	Сварная констр.		Глуб., мм	Сварная констр.		Примечание
		Артикул	Вес, кг		Артикул	Вес, кг	
1200	600	004.6US.13274	52,6	700	004.7US.13280	60,0	100 кг
1300	600	004.6US.13275	56,3	700	004.7US.13270	64,2	
1400	600	004.6US.01969	60,2	700	004.7US.13271	68,4	
1500	600	004.6US.05365	63,7	700	004.7US.13283	72,7	
1600	600	004.6US.13277	67,4	700	004.7US.13284	76,9	80 кг
1700	600	004.6US.13278	71,1	700	004.7US.13285	81,2	
1800	600	004.6US.13279	74,8	700	004.7US.13286	85,5	



СТОЛ КОНДИТЕРСКИЙ СТОЛЕШНИЦА ГРАНИТ С ПОЛКОЙ

Длина, мм	Глуб., мм	Сварная констр.		Примечание
		Артикул	Вес, кг	
1200	700	004.7US.17058	66,4	100 кг
1400	700	004.7US.29466	76,1	
1500	700	004.7US.19108	81,0	
1800	700	004.7US.24771	95,6	80 кг



05. СТОЛЫ РАЗДЕЛОЧНЫЕ

- Сталь AISI 430
- Конструкция сварная
- Каркас — труба 40x40 мм, 40x20 мм
- Без борта
- Возможно изготовление изделий с нестандартными размерами

● Фартук по фасаду — 100 мм

● Регулируемые ножки

● Обвязка ножек или полка

● Столешница — полипропилен толщиной 20 мм*



* Возможно изготовление столешницы с толщиной полипропилена 30 и 40 мм

Размер изделия в упаковке:

Вид конструкции	Формула расчета
	Длина + 10 мм X Глубина +10 мм X 855 мм

СТОЛ РАЗДЕЛОЧНЫЙ СТОЛЕШНИЦА ПОЛИПРОПИЛЕН

Длина, мм	Глуб., мм	Сварная констр.		Глуб., мм	Сварная констр.		Примечание
		Артикул	Вес, кг		Артикул	Вес, кг	
1000	600	005.6US.14212	23,8	700	005.7US.04002	26,4	100 кг
1100	600	005.6US.04003	25,3	700	005.7US.14220	28,1	
1200	600	005.6US.14213	26,8	700	005.7US.06910	29,8	
1300	600	005.6US.14214	28,4	700	005.7US.14221	31,6	
1400	600	005.6US.14215	29,9	700	005.7US.14222	33,3	
1500	600	005.6US.14216	31,5	700	005.7US.04060	35,0	
1600	600	005.6US.14217	33,0	700	005.7US.14223	36,7	80 кг
1700	600	005.6US.14218	34,5	700	005.7US.14224	38,4	
1800	600	005.6US.14219	36,1	700	005.7US.14225	40,2	



СТОЛ РАЗДЕЛОЧНЫЙ СТОЛЕШНИЦА ПОЛИПРОПИЛЕН С ПОЛКОЙ

Длина, мм	Глуб., мм	Сварная констр.		Глуб., мм	Сварная констр.		Примечание
		Артикул	Вес, кг		Артикул	Вес, кг	
1000	600	005.6US.14226	28,6	700	005.7US.05978	31,9	100 кг
1100	600	005.6US.14227	30,7	700	005.7US.14235	34,3	
1200	600	005.6US.14228	32,8	700	005.7US.06313	36,6	
1300	600	005.6US.14229	34,9	700	005.7US.14236	39,0	
1400	600	005.6US.14230	37,0	700	005.7US.04609	41,4	
1500	600	005.6US.14231	39,1	700	005.7US.04828	43,7	
1600	600	005.6US.14232	41,2	700	005.7US.14237	46,1	80 кг
1700	600	005.6US.14233	43,3	700	005.7US.14238	48,4	
1800	600	005.6US.14234	45,4	700	005.7US.14239	50,8	



Возможны различные варианты исполнения **СЛОВ РАЗДЕЛОЧНЫХ:**

- длиной более 1800 мм. При этом, для усиления сварной конструкции столы имеют 6 ножек;
- также возможно исполнение столов с перфорированной полкой.



СТОЛЫ РАЗДЕЛОЧНЫЕ СТОЛЕШНИЦА ПОЛИПРОПИЛЕН СО СВАРНЫМИ ОТВЕРСТИЯМИ

Данные столы используются на крупных предприятиях, гипермаркетах и фабриках-кухнях для разделки и обвалки мяса.

Length, mm	Depth, mm	Code	W, kg
1720	850	905.0US.17488	71
1720	1700	905.0US.22225	150

* Ящики 600x400 мм в комплект не входят

- Столешница — полипропилен толщиной 30 мм



- Столешница — полипропилен толщиной 20 мм

- 4 отверстия для сортировки мяса

- 8 отверстий для сортировки мяса

- Направляющие для ящиков*

Обратите также внимание на **ВАННЫ МОЕЧНЫЕ С ПОЛИПРОПИЛЕНОВЫМИ ВСТАВКАМИ** на стр. 49.

06. СТОЛЫ ДЛЯ ПОСУДОМОЕЧНЫХ МАШИН

ВХОДНОЙ

- Столешница и моечная ванна AISI 304
- Конструкция сварная
- Каркас — труба 40x40 мм
- Крепление правое/левое
- Возможно изготовление изделий с нестандартными размерами



Длина, мм	Глубина, мм	Высота, мм	Артикул	Вес, кг	Примечание
СТОЛ Д/ПОСУДОМОЕЧНЫХ МАШИН ЛЕВЫЙ/ПРАВЫЙ					
1200	750	870...890	006.7US.06512	20,1	Левый. Моечное отв. 400x400x280мм справа, отверстие д/сбора отходов слева, правое крепление
1200	750	870...890	006.7US.06354	20,1	Правый. моечное отв. 400x400x280мм слева, отверстие д/сбора отходов справа, левое крепление
1200	750	870...890	106.7US.39007	20,1	Левый. Моечное отв. 500x400x300мм справа, отверстие д/сбора от- ходов слева, правое крепление
1200	750	870...890	106.7US.39008	20,1	Правый. Моечное отв. 500x400x300мм слева, отверстие д/сбора отходов справа, отверстие д/ смесителя, левое крепление

Размер изделия в упаковке:
1210 мм X 760 мм X 1075 мм

ВЫХОДНОЙ

- Столешница AISI 304
- Конструкция сварная
- Каркас — труба 40x40 мм
- Крепление правое/левое

- 5 уровней направляющих под кассеты 500x500x100 мм / 2x5 уровней направляющих под кассеты 500x500x100 мм

- Обвязка ножек
- Регулируемые ножки



Длина, мм	Глубина, мм	Высота, мм	Артикул ЛЕВЫЙ (зацеп справа)	Вес, кг	Артикул ПРАВЫ (зацеп слева)	Вес, кг	Примечание
СТОЛ д/ПОСУДОМОЕЧНЫХ МАШИН ЛЕВЫЙ/ПРАВЫЙ							
600	750	870...890	006.7US.13288	9,6	006.7US.13291	9,6	Без направляющих
600	750	870...890	006.7US.13287	11,6	006.7US.06513	11,6	5 уровней направляющих под кассеты 500x500x100 мм
1200	750	870...890	006.7US.13289	11,7	006.7US.13292	11,7	Без направляющих
1200	750	870...890	006.7US.06578	18,4	006.7US.13290	18,4	2x5 уровней направляющих под кассеты 500x500x100 мм

Размер изделия в упаковке:
 Для длины 600 мм - 610 мм X 760 мм X 1015 мм
 Для длины 1200 мм - 1210 мм X 760 мм X 1015 мм

ВЫХОДНОЙ

- Столешница AISI 304 1,5 мм
- Конструкция сварная
- Каркас — труба 40x40 мм
- Крепление правое/левое
- Отвертие д/слива

- Регулируемые ножки
- На столешнице установлены ролики для перемещения посудокассет
- Наклонная столешница с углублением



Длина, мм	Глубина, мм	Высота, мм	Артикул	Вес, кг	Примечание
СТОЛ д/ПОСУДОМОЕЧНОЙ МАШИНЫ ВЫХОДНОЙ С БОРТОМ ЛЕВЫЙ/ПРАВЫЙ СТОЛешНИЦА С РОЛИКАМИ					
1000	700	870...890	906.7US.26598	45	Левый, зацеп справа
1000	700	870...890	906.7US.27288	45	Правый, зацеп слева



Размер изделия в упаковке:
 1010 мм X 710 мм X 1075 мм

02. СТОЛЫ ПРОИЗВОДСТВЕННЫЕ ЗАКРЫТЫЕ СЕРИЯ ЛЮКС

- Сталь AISI 304
- Варианты исполнения: без дверей; с распашными дверьми; с дверьми-купе; с выдвижными ящиками
- Конструкция сварная
- Каркас — труба 40x40 мм
- Возможно изготовление изделий с нестандартными размерами



Размер изделия в упаковке:

Вид конструкции	Формула расчета
	Длина + 10 мм X Глубина +10 мм X 935 мм — для столов с бортом
	Длина + 10 мм X Глубина +10 мм X 855 мм — для столов без борта

СТОЛ ПРОИЗВОДСТВЕННЫЙ ЗАКРЫТЫЙ ЛЮКС С БОРТОМ БЕЗ ДВЕРЕЙ

Длина, мм	Глуб., мм	Сварная констр.		Глуб., мм	Сварная констр.		Примечание
		Артикул	Вес, кг		Артикул	Вес, кг	
600	600	002.6LS.13324	30,3	700	002.7LS.13511	33,7	100 кг
700	600	002.6LS.13325	33,7	700	002.7LS.13512	37,6	
800	600	002.6LS.13326	37,2	700	002.7LS.13513	41,4	
900	600	002.6LS.13327	40,6	700	002.7LS.13514	45,3	
1000	600	002.6LS.13328	44,1	700	002.7LS.13515	49,1	
1100	600	002.6LS.13329	47,5	700	002.7LS.13516	52,9	
1200	600	002.6LS.13330	51,0	700	002.7LS.13517	56,8	
1300	600	002.6LS.13331	54,4	700	002.7LS.13518	60,6	
1400	600	002.6LS.13332	57,9	700	002.7LS.13519	64,4	
1500	600	002.6LS.13333	61,3	700	002.7LS.13520	68,3	
1600	600	002.6LS.13334	64,8	700	002.7LS.13521	72,1	80 кг
1700	600	002.6LS.13335	68,2	700	002.7LS.13522	76,0	
1800	600	002.6LS.13336	71,7	700	002.7LS.13523	79,8	



СТОЛ ПРОИЗВОДСТВЕННЫЙ ЗАКРЫТЫЙ ЛЮКС С БОРТОМ С РАСПАШНЫМИ ДВЕРЬМИ

Длина, мм	Глуб., мм	Сварная констр.		Глуб., мм	Сварная констр.		Примечание
		Артикул	Вес, кг		Артикул	Вес, кг	
600	600	002.6LS.01851	35,1	700	002.7LS.13532	38,7	100 кг
700	600	002.6LS.13343	39,6	700	002.7LS.13533	43,6	
800	600	002.6LS.13344	44,2	700	002.7LS.01887	48,6	
900	600	002.6LS.13345	48,6	700	002.7LS.13534	53,4	
1000	600	002.6LS.13346	53,1	700	002.7LS.13535	58,3	
1100	600	002.6LS.13347	57,5	700	002.7LS.13536	63,1	
1200	600	002.6LS.13348	61,9	700	002.7LS.13537	67,9	
1300	600	002.6LS.13349	66,4	700	002.7LS.13538	72,8	
1400	600	002.6LS.13350	70,8	700	002.7LS.13539	77,6	
1500	600	002.6LS.13351	77,7	700	002.7LS.13540	85,4	
1600	600	002.6LS.13352	82,1	700	002.7LS.13541	90,2	
1700	600	002.6LS.13353	86,6	700	002.7LS.13542	95,1	
1800	600	002.6LS.13354	91,0	700	002.7LS.13543	99,9	



Возможно исполнение **СТОЛОВ ПРОИЗВОДСТВЕННЫХ ЗАКРЫТЫХ** серии ЛЮКС:

- длиной более 1800 мм. При этом, для усиления конструкции столы имеют 6 ножек и в варианте с распашными дверьми — 4 двери;
- также столы по запросу могут комплектоваться замками.



СТОЛ ПРОИЗВОДСТВЕННЫЙ ЗАКРЫТЫЙ ЛЮКС С БОРТОМ С ДВЕРЬМИ-КУПЕ



Длина, мм	Глуб., мм	Сварная констр.		Глуб., мм	Сварная констр.		Примечание
		Артикул	Вес, кг		Артикул	Вес, кг	
1000	600	002.6LS.13339	57,2	700	002.7LS.07185	62,4	 100 кг
1100	600	002.6LS.06162	62,0	700	002.7LS.13526	67,6	
1200	600	002.6LS.04773	66,8	700	002.7LS.05449	72,8	
1300	600	002.6LS.13340	71,5	700	002.7LS.13527	78,0	
1400	600	002.6LS.05661	76,3	700	002.7LS.13528	83,2	
1500	600	002.6LS.00863	81,1	700	002.7LS.06738	88,3	
1600	600	002.6LS.13341	85,9	700	002.7LS.13529	93,5	 80 кг
1700	600	002.6LS.13342	90,7	700	002.7LS.13530	98,7	
1800	600	002.6LS.04753	95,5	700	002.7LS.13531	103,9	



СТОЛ ПРОИЗВОДСТВЕННЫЙ ЗАКРЫТЫЙ ЛЮКС С БОРТОМ С ТРЕМЯ ЯЩИКАМИ



Длина, мм	Глуб., мм	Сварная констр.		Глуб., мм	Сварная констр.		Примечание
		Артикул	Вес, кг		Артикул	Вес, кг	
400	600	002.6LS.17017	41,1	700	002.7LS.17028	43,8	С 3-мя выдвижными ящиками Нагрузка на ящик 36 кг
500	600	002.6LS.17016	44,5	700	002.7LS.17027	47,6	
600	600	002.6LS.13337	48,0	700	002.7LS.13524	51,4	
700	600	002.6LS.13338	51,4	700	002.7LS.13525	55,3	

СТОЛ ПРОИЗВОДСТВЕННЫЙ ЗАКРЫТЫЙ ЛЮКС БЕЗ БОРТА БЕЗ ДВЕРЕЙ



Длина, мм	Глуб., мм	Сварная констр.		Глуб., мм	Сварная констр.		Примечание
		Артикул	Вес, кг		Артикул	Вес, кг	
600	600	002.6LS.13293	30,1	700	002.7LS.13476	33,7	 100 кг
700	600	002.6LS.13294	33,4	700	002.7LS.13477	37,5	
800	600	002.6LS.13295	36,8	700	002.7LS.13478	41,2	
900	600	002.6LS.13296	40,1	700	002.7LS.13479	45,0	
1000	600	002.6LS.13297	43,5	700	002.7LS.13480	48,7	
1100	600	002.6LS.13298	46,8	700	002.7LS.13481	52,5	
1200	600	002.6LS.13299	50,2	700	002.7LS.13482	56,2	
1300	600	002.6LS.13300	53,5	700	002.7LS.13483	60,0	
1400	600	002.6LS.13301	56,9	700	002.7LS.13484	63,7	
1500	600	002.6LS.01045	60,2	700	002.7LS.13485	67,5	
1600	600	002.6LS.13302	63,5	700	002.7LS.13486	71,3	 80 кг
1700	600	002.6LS.13303	66,9	700	002.7LS.13487	75,0	
1800	600	002.6LS.13304	70,2	700	002.7LS.13488	78,8	

СТОЛ ПРОИЗВОДСТВЕННЫЙ ЗАКРЫТЫЙ ЛЮКС БЕЗ БОРТА С РАСПАШНЫМИ ДВЕРЬМИ

Длина, мм	Глуб., мм	Сварная констр.		Глуб., мм	Сварная констр.		Примечание
		Артикул	Вес, кг		Артикул	Вес, кг	
600	600	002.6LS.13312	35,6	700	002.7LS.13499	39,2	1 расп. дверь 100 кг
700	600	002.6LS.13313	40,0	700	002.7LS.13500	44,1	
800	600	002.6LS.13314	44,6	700	002.7LS.13501	49,1	
900	600	002.6LS.13315	49,0	700	002.7LS.13502	53,9	
1000	600	002.6LS.04772	53,5	700	002.7LS.01886	58,8	
1100	600	002.6LS.13316	57,9	700	002.7LS.13503	63,6	
1200	600	002.6LS.13317	62,3	700	002.7LS.13504	68,4	
1300	600	002.6LS.13318	66,8	700	002.7LS.13505	73,3	
1400	600	002.6LS.13319	71,2	700	002.7LS.13506	78,1	
1500	600	002.6LS.13320	69,5	700	002.7LS.13507	76,1	
1600	600	002.6LS.13321	73,3	700	002.7LS.13508	80,2	3 распашные двери 80 кг
1700	600	002.6LS.13322	77,2	700	002.7LS.13509	84,4	
1800	600	002.6LS.13323	81,0	700	002.7LS.13510	88,6	



СТОЛ ПРОИЗВОДСТВЕННЫЙ ЗАКРЫТЫЙ ЛЮКС БЕЗ БОРТА С ДВЕРЬМИ-КУПЕ

Длина, мм	Глуб., мм	Сварная констр.		Глуб., мм	Сварная констр.		Примечание
		Артикул	Вес, кг		Артикул	Вес, кг	
1000	600	002.6LS.01041	56,8	700	002.7LS.13490	62,0	100 кг
1100	600	002.6LS.13306	61,5	700	002.7LS.13491	67,1	
1200	600	002.6LS.01042	66,2	700	002.7LS.13492	72,2	
1300	600	002.6LS.13307	70,9	700	002.7LS.13493	77,3	
1400	600	002.6LS.13308	75,6	700	002.7LS.13494	82,4	
1500	600	002.6LS.13309	80,3	700	002.7LS.13495	87,5	
1600	600	002.6LS.13310	85,0	700	002.7LS.13496	92,6	80 кг
1700	600	002.6LS.13311	89,6	700	002.7LS.13497	97,7	
1800	600	002.6LS.01043	94,3	700	002.7LS.16124	102,8	



СТОЛ ПРОИЗВОДСТВЕННЫЙ ЗАКРЫТЫЙ ЛЮКС БЕЗ БОРТА С ТРЕМЯ ЯЩИКАМИ

Длина, мм	Глуб., мм	Сварная констр.		Глуб., мм	Сварная констр.		Примечание
		Артикул	Вес, кг		Артикул	Вес, кг	
400	600	002.6LS.17015	41,1	700	002.7LS.17026	43,9	С 3-мя выдвижными ящиками Нагрузка на ящик 36 кг
500	600	002.6LS.17014	44,4	700	002.7LS.17025	47,7	
600	600	002.6LS.05682	47,8	700	002.7LS.13489	51,4	
700	600	002.6LS.13305	51,1	700	002.7LS.05453	55,2	



02. СТОЛЫ ПРОИЗВОДСТВЕННЫЕ ЗАКРЫТЫЕ СЕРИЯ БИЗНЕС

- Сталь AISI 430
- Варианты исполнения:
без дверей; с распашными дверьми;
с дверьми-купе; с выдвигаемыми ящиками
- Конструкция сварная
- Каркас — труба 40x40 мм
- Возможно изготовление изделий
с нестандартными размерами



- Столешница и полки усилены
ребрами жесткости

Размер изделия в упаковке:

Вид конструкции	Формула расчета
	Длина + 10мм X Глубина +10мм X 895 мм — для столов с бортом
	Длина + 10мм X Глубина +10мм X 855 мм — для столов без борта

СТОЛ ПРОИЗВОДСТВЕННЫЙ ЗАКРЫТЫЙ БИЗНЕС С БОРТОМ БЕЗ ДВЕРЕЙ

Длина, мм	Глуб., мм	Сварная констр.		Глуб., мм	Сварная констр.		Примечание
		Артикул	Вес, кг		Артикул	Вес, кг	
600	600	002.6ES.13384	23,7	700	002.7ES.13572	26,4	100 кг
700	600	002.6ES.13385	26,2	700	002.7ES.13573	29,0	
800	600	002.6ES.13386	28,6	700	002.7ES.06508	31,7	
900	600	002.6ES.13387	31,1	700	002.7ES.05220	34,4	
1000	600	002.6ES.06511	33,5	700	002.7ES.13574	37,1	
1100	600	002.6ES.13388	36,0	700	002.7ES.13575	39,8	
1200	600	002.6ES.04733	38,4	700	002.7ES.05032	42,5	
1300	600	002.6ES.13389	40,9	700	002.7ES.13576	45,1	
1400	600	002.6ES.13390	43,3	700	002.7ES.13577	47,8	
1500	600	002.6ES.13391	45,8	700	002.7ES.05221	50,5	
1600	600	002.6ES.13392	48,2	700	002.7ES.13578	53,2	80 кг
1700	600	002.6ES.13393	50,7	700	002.7ES.13579	55,9	
1800	600	002.6ES.13394	53,1	700	002.7ES.13580	58,6	



СТОЛ ПРОИЗВОДСТВЕННЫЙ ЗАКРЫТЫЙ БИЗНЕС С БОРТОМ С РАСПАШНЫМИ ДВЕРЬМИ

Длина, мм	Глуб., мм	Сварная констр.		Глуб., мм	Сварная констр.		Примечание
		Артикул	Вес, кг		Артикул	Вес, кг	
600	600	002.6ES.04714	29,2	700	002.7ES.06100	31,8	100 кг
700	600	002.6ES.13401	32,8	700	002.7ES.13588	35,6	
800	600	002.6ES.13402	36,5	700	002.7ES.13589	39,5	
900	600	002.6ES.00861	40,0	700	002.7ES.04932	43,3	
1000	600	002.6ES.01693	43,5	700	002.7ES.13590	47,1	
1100	600	002.6ES.13403	47,1	700	002.7ES.13591	50,8	
1200	600	002.6ES.13404	50,6	700	002.7ES.13592	54,6	
1300	600	002.6ES.13405	54,1	700	002.7ES.13593	58,4	
1400	600	002.6ES.13406	57,6	700	002.7ES.05034	62,1	
1500	600	002.6ES.13407	63,7	700	002.7ES.13594	68,9	
1600	600	002.6ES.13408	67,2	700	002.7ES.13595	72,7	
1700	600	002.6ES.13409	70,7	700	002.7ES.13596	76,4	
1800	600	002.6ES.13410	74,3	700	002.7ES.13597	80,2	



Возможно исполнение **СТОЛОВ ПРОИЗВОДСТВЕННЫХ ЗАКРЫТЫХ** серии БИЗНЕС:

- длиной более 1800 мм. При этом, для усиления конструкции столы имеют 6 ножек и в варианте с распашными дверьми — 4 двери;
- также столы по запросу могут комплектоваться замками.

СТОЛ ПРОИЗВОДСТВЕННЫЙ ЗАКРЫТЫЙ БИЗНЕС С БОРТОМ С ДВЕРЬМИ-КУПЕ



Длина, мм	Глуб., мм	Сварная констр.		Глуб., мм	Сварная констр.		Примечание
		Артикул	Вес, кг		Артикул	Вес, кг	
1000	600	002.6ES.04970	47,5	700	002.7ES.06099	51,0	 100 кг
1100	600	002.6ES.13397	51,3	700	002.7ES.13583	55,1	
1200	600	002.6ES.01673	55,2	700	002.7ES.06787	59,2	
1300	600	002.6ES.13398	59,0	700	002.7ES.13584	63,3	
1400	600	002.6ES.13399	62,9	700	002.7ES.01470	67,4	
1500	600	002.6ES.04774	66,7	700	002.7ES.04394	71,5	
1600	600	002.6ES.06180	70,6	700	002.7ES.13585	75,5	 80 кг
1700	600	002.6ES.13400	74,4	700	002.7ES.07490	79,6	
1800	600	002.6ES.04750	78,3	700	002.7ES.13587	83,7	



СТОЛ ПРОИЗВОДСТВЕННЫЙ ЗАКРЫТЫЙ БИЗНЕС С БОРТОМ С ТРЕМЯ ЯЩИКАМИ





Длина, мм	Глуб., мм	Сварная констр.		Глуб., мм	Сварная констр.		Примечание
		Артикул	Вес, кг		Артикул	Вес, кг	
400	600	002.6ES.05121	27,0	700	002.7ES.16989	30,1	С 3-мя вы- движными ящиками Нагрузка на ящик 36 кг
500	600	002.6ES.17013	31,5	700	002.7ES.17024	35,0	
600	600	002.6ES.13395	36,0	700	002.7ES.05033	39,8	
700	600	002.6ES.13396	40,5	700	002.7ES.13582	44,7	

СТОЛ ПРОИЗВОДСТВЕННЫЙ ЗАКРЫТЫЙ БИЗНЕС БЕЗ БОРТА БЕЗ ДВЕРЕЙ



Длина, мм	Глуб., мм	Сварная констр.		Глуб., мм	Сварная констр.		Примечание
		Артикул	Вес, кг		Артикул	Вес, кг	
600	600	002.6ES.13355	24,4	700	002.7ES.13544	27,0	 100 кг
700	600	002.6ES.13356	26,8	700	002.7ES.13545	29,7	
800	600	002.6ES.13357	29,3	700	002.7ES.13546	32,4	
900	600	002.6ES.13358	31,8	700	002.7ES.13547	35,1	
1000	600	002.6ES.13359	34,3	700	002.7ES.06106	37,8	
1100	600	002.6ES.13360	36,8	700	002.7ES.13548	40,6	
1200	600	002.6ES.13361	39,3	700	002.7ES.05224	43,3	
1300	600	002.6ES.13362	41,7	700	002.7ES.13549	46,0	
1400	600	002.6ES.13363	44,2	700	002.7ES.13550	48,7	
1500	600	002.6ES.04715	46,7	700	002.7ES.13551	51,4	
1600	600	002.6ES.13364	49,2	700	002.7ES.13552	54,2	 80 кг
1700	600	002.6ES.13365	51,7	700	002.7ES.13553	56,9	
1800	600	002.6ES.13366	54,2	700	002.7ES.13554	59,6	

СТОЛ ПРОИЗВОДСТВЕННЫЙ ЗАКРЫТЫЙ БИЗНЕС БЕЗ БОРТА С РАСПАШНЫМИ ДВЕРЬМИ

Длина, мм	Глуб., мм	Сварная констр.		Глуб., мм	Сварная констр.		Примечание
		Артикул	Вес, кг		Артикул	Вес, кг	
600	600	002.6ES.13373	29,8	700	002.7ES.13561	47,8	1 расп. дверь 
700	600	002.6ES.13374	33,4	700	002.7ES.13562	51,6	
800	600	002.6ES.13375	37,1	700	002.7ES.13563	55,4	2 распашные двери
900	600	002.6ES.00851	40,7	700	002.7ES.13564	59,2	
1000	600	002.6ES.13376	44,3	700	002.7ES.13565	63,0	
1100	600	002.6ES.13377	47,8	700	002.7ES.13566	70,0	
1200	600	002.6ES.13378	51,4	700	002.7ES.05523	73,8	
1300	600	002.6ES.13379	55,0	700	002.7ES.13567	77,6	
1400	600	002.6ES.13380	58,5	700	002.7ES.05528	81,4	3 распашные двери 
1500	600	002.6ES.01164	64,8	700	002.7ES.13568	32,5	
1600	600	002.6ES.13381	68,3	700	002.7ES.13569	36,3	
1700	600	002.6ES.13382	71,9	700	002.7ES.13570	40,2	
1800	600	002.6ES.13383	75,5	700	002.7ES.13571	44,0	



СТОЛ ПРОИЗВОДСТВЕННЫЙ ЗАКРЫТЫЙ БИЗНЕС БЕЗ БОРТА С ДВЕРЬМИ-КУПЕ

Длина, мм	Глуб., мм	Сварная констр.		Глуб., мм	Сварная констр.		Примечание
		Артикул	Вес, кг		Артикул	Вес, кг	
1000	600	002.6ES.13368	47,5	700	002.7ES.13556	51,1	100 кг 
1100	600	002.6ES.13369	51,3	700	002.7ES.13557	55,1	
1200	600	002.6ES.04796	55,2	700	002.7ES.04797	59,2	
1300	600	002.6ES.13370	59,0	700	002.7ES.13558	63,2	
1400	600	002.6ES.04029	62,8	700	002.7ES.13559	67,3	
1500	600	002.6ES.04798	66,6	700	002.7ES.04617	71,3	
1600	600	002.6ES.13371	70,4	700	002.7ES.06115	75,4	80 кг 
1700	600	002.6ES.13372	74,3	700	002.7ES.13560	79,5	
1800	600	002.6ES.04385	78,1	700	002.7ES.05695	83,5	



СТОЛ ПРОИЗВОДСТВЕННЫЙ ЗАКРЫТЫЙ БИЗНЕС БЕЗ БОРТА С ТРЕМЯ ЯЩИКАМИ

Длина, мм	Глуб., мм	Сварная констр.		Глуб., мм	Сварная констр.		Примечание
		Артикул	Вес, кг		Артикул	Вес, кг	
400	600	002.6ES.17012	27,1	700	002.7ES.17023	30,5	С 3-мя выдвижными ящиками Нагрузка на ящик 36 кг
500	600	002.6ES.17011	31,7	700	002.7ES.17022	35,4	
600	600	002.6ES.16409	36,3	700	002.7ES.06225	40,3	
700	600	002.6ES.13367	40,9	700	002.7ES.13555	45,2	





ВАННЫ



09-13. ВАННЫ МОЕЧНЫЕ СЕРИЯ ЛЮКС

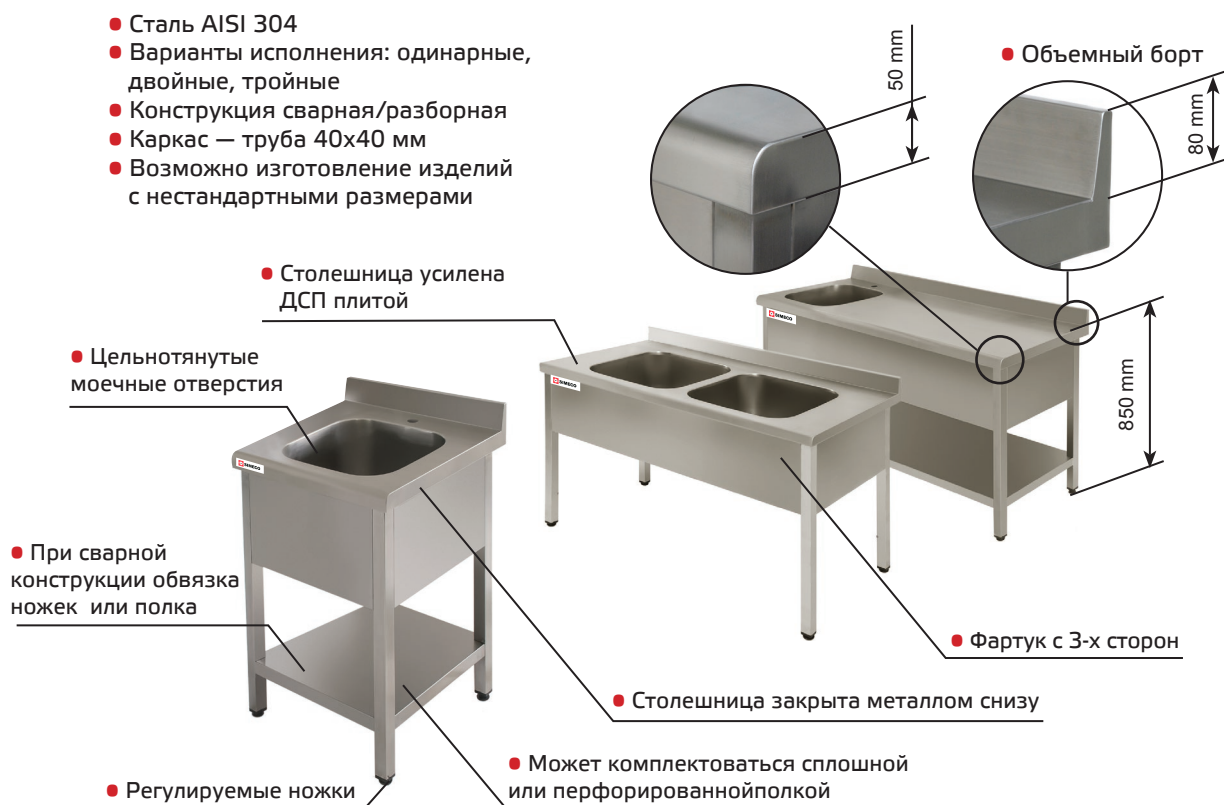

Размер изделия в упаковке:

Вид конструкции	Формула расчета, длина x глубина x высота
	Длина + 10мм X Глубина +10мм X 935 мм
	Длина + 10мм X Глубина +10мм X 440 мм

ВАННА МОЕЧНАЯ ОДИНАРНАЯ ЛЮКС (МОЕЧНОЕ ОТВЕРСТИЕ ПО ЦЕНТРУ)

Длина, мм	Глуб., мм	Сварная констр.		Разборная констр.		Глуб., мм	Сварная констр.		Разборная констр.	
		Артикул	Вес, кг	Артикул	Вес, кг		Артикул	Вес, кг	Артикул	Вес, кг
600	600	009.6LS.01789	17,3	009.6LR.00620	20,8	700	009.7LS.00622	19,2	009.7LR.13009**	22,0
700	600	009.6LS.13080	18,5	009.6LR.12926	22,0	700	009.7LS.00623	21,4	009.7LR.13010**	24,4

* при глубине ванны 600 мм моечное отверстие - 400x400x280 мм

при глубине ванны 700 мм моечное отверстие - 500x500x300 мм

** моечное отверстие 400x400x280 мм

Моечное отверстие по центру



Ванны моечные **SIMECO** серии Люкс по запросу могут комплектоваться, колесами, смесителями и переливными трубками (стр. 41).

- Для измельчителя отходов возможно исполнение мойки со сливным отверстием D=90 мм.
- Возможно исполнение ванн с длиной более 1800 мм. При этом, для усиления конструкции, ванны имеют 6 ножек.

ВАННА МОЕЧНАЯ ОДИНАРНАЯ ЛЮКС (МОЕЧНОЕ ОТВЕРСТИЕ СЛЕВА/СПРАВА)

Длина, мм	Глуб., мм	Сварная констр.			Разборная констр.			Прим.
		Артикул		Вес, кг	Артикул		Вес, кг	
		левое, L	правое, R		левое, L	правое, R		
800	600	009.6LS.16464	009.6LS.07384	19,6	009.6LR.12927	009.6LR.16481	26,1	100 кг
900	600	009.6LS.13082	009.6LS.13088	25,2	009.6LR.12928	009.6LR.12936	28,3	
1000	600	009.6LS.01782	009.6LS.13089	27,3	009.6LR.12929	009.6LR.12937	30,5	
1100	600	009.6LS.13083	009.6LS.13090	29,4	009.6LR.12930	009.6LR.12938	32,8	
1200	600	009.6LS.04775	009.6LS.00672	31,5	009.6LR.00648	009.6LR.12939	35,0	
1300	600	009.6LS.13084	009.6LS.13091	33,6	009.6LR.12931	009.6LR.12940	37,3	
1400	600	009.6LS.07327	009.6LS.00674	35,7	009.6LR.00650	009.6LR.12941	39,5	
1500	600	009.6LS.00651	009.6LS.13092	37,8	009.6LR.12932	009.6LR.12942	41,7	80 кг
1600	600	009.6LS.13085	009.6LS.13093	39,9	009.6LR.12933	009.6LR.12943	44,0	
1700	600	009.6LS.13086	009.6LS.13094	42,1	009.6LR.12934	009.6LR.12944	46,2	
1800	600	009.6LS.13087	009.6LS.13095	44,2	009.6LR.12935	009.6LR.12945	48,5	100 кг
900	700	009.7LS.13175	009.7LS.13182	27,3	009.7LR.13012	009.7LR.13022	30,2	
1000	700	009.7LS.13176	009.7LS.07324	29,6	009.7LR.13013	009.7LR.13023	32,7	
1100	700	009.7LS.13177	009.7LS.13183	32,0	009.7LR.13014	009.7LR.13024	35,2	
1200	700	009.7LS.05576	009.7LS.05575	34,4	009.7LR.13015	009.7LR.13025	37,7	
1300	700	009.7LS.00653	009.7LS.13184	36,7	009.7LR.13016	009.7LR.13026	40,2	
1400	700	009.7LS.00654	009.7LS.13185	39,1	009.7LR.13017	009.7LR.13027	42,7	
1500	700	009.7LS.13178	009.7LS.13186	41,4	009.7LR.13018	009.7LR.13028	45,2	80 кг
1600	700	009.7LS.13179	009.7LS.13187	43,8	009.7LR.13019	009.7LR.13029	47,7	
1700	700	009.7LS.13180	009.7LS.13188	46,2	009.7LR.13020	009.7LR.13030	50,2	
1800	700	009.7LS.13181	009.7LS.13189	48,5	009.7LR.13021	009.7LR.13031	52,7	

Моечное отверстие слева



Моечное отверстие справа



ВАННА МОЕЧНАЯ ОДИНАРНАЯ ЛЮКС С ПОЛКОЙ (МОЕЧНОЕ ОТВЕРСТИЕ ПО ЦЕНТРУ)



Длина, мм	Глуб.,* мм	Сварная констр.		Разборная констр.		Глуб., мм	Сварная констр.		Разборная констр.	
		Артикул	Вес, кг	Артикул	Вес, кг		Артикул	Вес, кг	Артикул	Вес, кг
600	600	009.6LS.04291	21,1	009.6LR.00628	25,0	700	009.7LS.13190	22,0	009.7LR.13032	26,7
700	600	009.6LS.13096	22,9	009.6LR.12946	26,8	700	009.7LS.13191	24,8	009.7LR.13033	29,8

* при глубине ванны 600 мм моечное отверстие - 400x400x280 мм
при глубине ванны 700 мм моечное отверстие - 500x500x300 мм

ВАННА МОЕЧНАЯ ОДИНАРНАЯ ЛЮКС С ПОЛКОЙ (МОЕЧНОЕ ОТВЕРСТИЕ СЛЕВА/СПРАВА)



Длина, мм	Глуб.,* мм	Сварная констр.		Разборная констр.		Прим.		
		Артикул	Вес, кг	Артикул	Вес, кг			
		левое, L	правое, R	левое, L	правое, R			
800	600	009.6LS.16465	009.6LS.16466	24,6	009.6LR.12947	009.6LR.16482	31,5	100 кг
900	600	009.6LS.13098	009.6LS.13107	30,5	009.6LR.12948	009.6LR.12957	34,3	
1000	600	009.6LS.13099	009.6LS.13108	33,3	009.6LR.12949	009.6LR.12958	37,2	
1100	600	009.6LS.13100	009.6LS.13109	36,1	009.6LR.12950	009.6LR.12959	40,1	
1200	600	009.6LS.06852	009.6LS.13110	38,9	009.6LR.12951	009.6LR.00688	42,9	
1300	600	009.6LS.13101	009.6LS.13111	41,7	009.6LR.12952	009.6LR.12960	45,8	
1400	600	009.6LS.13102	009.6LS.13112	44,5	009.6LR.04888	009.6LR.12961	48,7	
1500	600	009.6LS.13103	009.6LS.13113	47,3	009.6LR.12953	009.6LR.12962	51,5	
1600	600	009.6LS.13104	009.6LS.13114	50,1	009.6LR.12954	009.6LR.12963	54,4	80 кг
1700	600	009.6LS.13105	009.6LS.13115	52,9	009.6LR.12955	009.6LR.12964	57,3	
1800	600	009.6LS.13106	009.6LS.13116	55,7	009.6LR.12956	009.6LR.12965	60,2	
900	700	009.7LS.01427	009.7LS.13199	31,9	009.7LR.13035	009.7LR.13045	37,1	100 кг
1000	700	009.7LS.13193	009.7LS.13200	34,9	009.7LR.13036	009.7LR.13046	40,3	
1100	700	009.7LS.01428	009.7LS.13201	37,9	009.7LR.13037	009.7LR.13047	43,5	
1200	700	009.7LS.13194	009.7LS.13202	40,8	009.7LR.13038	009.7LR.13048	46,6	
1300	700	009.7LS.13195	009.7LS.13203	43,8	009.7LR.13039	009.7LR.13049	49,8	
1400	700	009.7LS.13196	009.7LS.13204	46,8	009.7LR.13040	009.7LR.13050	53,0	
1500	700	009.7LS.00671	009.7LS.13205	49,8	009.7LR.13041	009.7LR.13051	56,2	
1600	700	009.7LS.06056	009.7LS.13206	52,7	009.7LR.13042	009.7LR.13052	59,4	
1700	700	009.7LS.13197	009.7LS.13207	55,7	009.7LR.13043	009.7LR.13053	62,6	80 кг
1800	700	009.7LS.13198	009.7LS.13208	58,7	009.7LR.13044	009.7LR.13054	65,8	



По запросу возможно исполнение
ВАННЫ МОЕЧНОЙ С ОТВЕРСТИЕМ ДЛЯ СБОРА ОТХОДОВ
как со сварной, так и с разборной конструкцией



ВАННА МОЕЧНАЯ ДВОЙНАЯ ЛЮКС (МОЕЧНЫЕ ОТВЕРСТИЯ ПО ЦЕНТРУ)

Длина, мм	Глуб.,* мм	Сварная констр.		Разборная констр.		* Глуб., мм	Сварная констр.		Разборная констр.	
		Артикул	Вес, кг	Артикул	Вес, кг		Артикул	Вес, кг	Артикул	Вес, кг
1000	600	011.6LS.06668	26,1	—	—	700	011.7LS.12529**	23,7	—	—
1100	600	011.6LS.12487	27,2			700	011.7LS.16437 **	26,9		
1200	600	011.6LS.04771	28,3	011.6LR.00636	32,2	700	011.7LS.05450	30,2	011.7LR.00638**	33,8

* при глубине ванны 600 мм моечное отверстие - 400x400x280 мм

при глубине ванны 700 мм моечное отверстие - 500x500x300 мм

** моечное отверстие 400x400x280



ВАННА МОЕЧНАЯ ДВОЙНАЯ ЛЮКС (МОЕЧНОЕ ОТВЕРСТИЕ СЛЕВА/СПРАВА)

Длина, мм	Глуб.,* мм	Сварная констр.			Разборная констр.			Примечание
		Артикул		Вес, кг	Артикул		Вес, кг	
		левое, L	правое, R		левое, L	правое, R		
1300	600	011.6LS.12488	011.6LS.16456	33,1	011.6LR.12414	011.6LR.16479	35,9	 100 кг
1400	600	011.6LS.07211	011.6LS.16455	35,2	011.6LR.12413	011.6LR.12415	38,0	
1500	600	011.6LS.12489	011.6LS.16454	37,3	011.6LR.12412	011.6LR.12416	40,2	
1600	600	011.6LS.12490	011.6LS.04004	39,4	011.6LR.12417	011.6LR.12420	42,3	 80 кг
1700	600	011.6LS.07339	011.6LS.12492	41,5	011.6LR.12418	011.6LR.12421	44,5	
1800	600	011.6LS.12491	011.6LS.12493	43,6	011.6LR.12419	011.6LR.12422	46,6	
1500	700	011.7LS.07387	011.7LS.16438	40,1	011.7LR.12455	011.7LR.16470	42,8	 100 кг
1600	700	011.7LS.00705	011.7LS.12532	42,4	011.7LR.12456	011.7LR.12459	45,2	
1700	700	011.7LS.12530	011.7LS.12533	44,7	011.7LR.12457	011.7LR.12460	47,6	 80 кг
1800	700	011.7LS.12531	011.7LS.12534	47,1	011.7LR.12458	011.7LR.12461	50,0	



ВАННА МОЕЧНАЯ ДВОЙНАЯ ЛЮКС С ПОЛКОЙ (МОЕЧНЫЕ ОТВЕРСТИЯ ПО ЦЕНТРУ)

Длина, мм	Глуб.* мм	Сварная констр.		Разборная констр.		Глуб.* мм	Сварная констр.		Разборная констр.	
		Артикул	Вес, кг	Артикул	Вес, кг		Артикул	Вес, кг	Артикул	Вес, кг
1000	600	011.6LS.12494	30,8	—		700	011.7LS.12538**	29,0	—	
1100	600	011.6LS.12495	32,4			700	011.7LS.16439**	32,9		
1200	600	011.6LS.00644	34,1	011.6LR.12425	40,2	700	011.7LS.12535	36,7	011.7LR.12462 **	42,8

* при глубине ванны 600 мм моечное отверстие - 400x400x280 мм

при глубине ванны 700 мм моечное отверстие - 500x500x300 мм

** моечное отверстие 400x400x280 мм



ВАННА МОЕЧНАЯ ДВОЙНАЯ ЛЮКС С ПОЛКОЙ (МОЕЧНЫЕ ОТВЕРСТИЯ СЛЕВА/СПРАВА)

Длина, мм	Глуб.* мм	Сварная констр.		Вес, кг	Разборная констр.		Прим.
		Артикул			Артикул		
		левое, L	правое, R		левое, L	правое, R	
1300	600	011.6LS.12496	011.6LS.07038	39,4	011.6LR.12426	011.6LR.16480	100 кг
1400	600	011.6LS.12497	011.6LS.16446	42,0	011.6LR.12424	011.6LR.12427	
1500	600	011.6LS.12498	011.6LS.16447	44,6	011.6LR.12423	011.6LR.12428	
1600	600	011.6LS.12499	011.6LS.12502	47,2	011.6LR.12429	011.6LR.12432	80 кг
1700	600	011.6LS.12500	011.6LS.01011	49,9	011.6LR.12430	011.6LR.12433	
1800	600	011.6LS.12501	011.6LS.12503	52,5	011.6LR.12431	011.6LR.12434	100 кг
1500	700	011.7LS.16440	011.7LS.16441	48,4	011.7LR.12465	011.7LR.16471	
1600	700	011.7LS.16395	011.7LS.12541	51,4	011.7LR.12466	011.7LR.12469	80 кг
1700	700	011.7LS.12539	011.7LS.12542	54,3	011.7LR.12467	011.7LR.12470	
1800	700	011.7LS.12540	011.7LS.12543	57,3	011.7LR.12468	011.7LR.12471	



Возможно исполнение ванн моечных с перфорированной полкой и полкой решеткой.



ВАННА МОЕЧНАЯ ТРОЙНАЯ ЛЮКС

Длина, мм	Глубина 600 мм; Моеч. отв., 400x400x280 мм		Глубина 700 мм; Моеч. отв., 500x500x300 мм		Прим.
	Сварная констр.		Сварная констр.		
	Артикул	Вес, кг	Артикул	Вес, кг	
1500	013.6LS.01405	41,9	—		 80 кг
1600	013.6LS.04901	43,6	—		
1700	013.6LS.13249	45,2	13.7LS.13256	50,2	
1800	013.6LS.13250	46,9	13.7LS.05574	52,0	



ВАННА МОЕЧНАЯ ТРОЙНАЯ ЛЮКС С ПОЛКОЙ

Длина, мм	Глубина 600 мм; Моеч. отв., 400x400x280 мм		Глубина 700 мм; Моеч. отв., 500x500x300 мм		Прим.
	Сварная констр.		Сварная констр.		
	Артикул	Вес, кг	Артикул	Вес, кг	
1600	013.6LS.05421	51,5	—		 80 кг
1700	013.6LS.13251	53,7	013.7LS.13257	59,9	
1800	013.6LS.13252	55,9	013.7LS.13258	62,3	

49. ТРУБКИ ПЕРЕЛИВНЫЕ

Диаметр, мм	Длина, мм	Артикул	Примечание
ТРУБКА ПЕРЕЛИВНАЯ			
50	275	049.0US. 07499	Сталь AISI 304, в комплекте выпуск
50	375	049.0US. 06468	



49. СМЕСИТЕЛИ

Артикул	Примечание
СМЕСИТЕЛЬ ЛОКТЕВОЙ НАСТОЛЬНЫЙ ОДИНАРНОЕ КРЕПЛЕНИЕ	
049.0US.33997	Смеситель, «елочка», с кулисой и поворотным гусаком длиной 225мм



Возможно изготовление

ВАНН МОЕЧНЫХ ЗАКРЫТЫХ СЕРИИ ЛЮКС.

- Сталь AISI 304
- Варианты исполнения: одинарные, двойные, тройные; без дверей, с распашными дверьми, с дверьми купе
- Конструкция сварная
- Каркас - труба 40x40 мм
- Столешница - 50 мм усилена ДСП плитой и закрыта металлом снизу под рабочей поверхностью
- Цельнотянутые моечные отверстия
- Борт - 80мм/без борта*
- Сливные сифоны в комплекте
- Регулируемые ножки
- Высота 850 мм

* Нестандартное исполнение



i

09-13. ВАННЫ МОЕЧНЫЕ СЕРИЯ БИЗНЕС

- Столешница и моечное отверстие — сталь AISI 304; каркас — сталь AISI 430
- Варианты исполнения: одинарные, двойные, тройные
- Конструкция сварная/разборная
- Каркас — труба 40x40 мм
- Сливные сифоны в комплекте
- Возможно изготовление изделий с нестандартными размерами

● Цельнотянутые моечные отверстия



● Регулируемые ножки



● Фартук

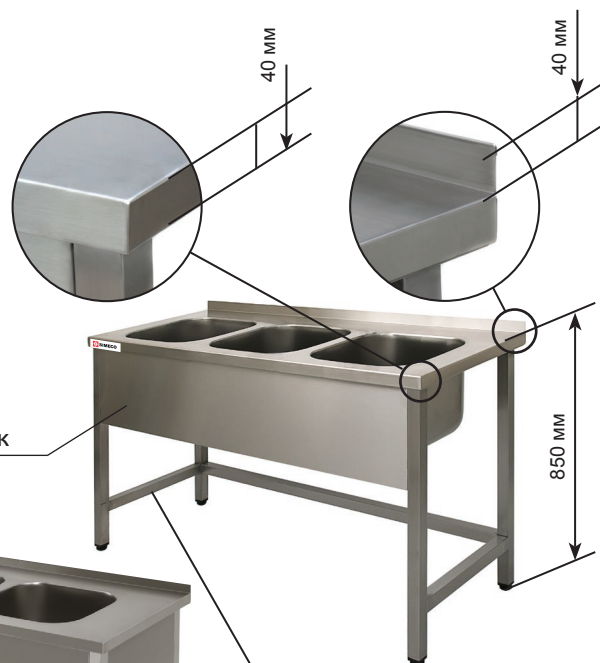

● При сварной конструкции обвязка ножек или полка

Размер изделия в упаковке:

Вид конструкции	Формула расчета, длина x глубина x высота
	Длина + 10мм X Глубина +10 мм X 910 мм
	Длина + 10мм X Глубина +10 мм X 400 мм

ВАННА МОЕЧНАЯ ОДИНАРНАЯ БИЗНЕС (МОЕЧНОЕ ОТВЕРСТИЕ ПО ЦЕНТРУ)

Длина, мм	Глуб.,* мм	Сварная констр.		Разборная констр.		Глуб., мм	Сварная констр.		Разборная констр.	
		Артикул	Вес, кг	Артикул	Вес, кг		Артикул	Вес, кг	Артикул	Вес, кг
600	600	009.6ES.04267	15,1	009.6ER.00624	19,3	700	009.7ES.16211	15,9	009.7ER.00626**	21,5
700	600	009.6ES.00625	16,1	009.6ER.12890	20,6	700	009.7ES.04220	18,0	009.7ER.17913	23,8

* при глубине ванны 600 мм моечное отверстие - 400x400x280 мм

при глубине ванны 700 мм моечное отверстие - 500x500x300 мм

** моечное отверстие 400x400x280 мм

Ванны моечные **SIMECO** серии Бизнес по запросу могут комплектоваться, колесами, смесителями и переливными трубками (стр. 41).

- Для измельчителя отходов возможно исполнение мойки со сливным отверстием D=90 мм.
- Возможно исполнение ванн с длиной более 1800 мм. При этом, для усиления конструкции, ванны имеют 6 ножек.



ВАННА МОЕЧНАЯ ОДИНАРНАЯ БИЗНЕС (МОЕЧНОЕ ОТВЕРСТИЕ СЛЕВА/СПРАВА)

Длина, мм	Глуб.,* мм	Сварная констр.		Разборная констр.		Прим.		
		Артикул	Вес, кг	Артикул	Вес, кг			
		левое, L	правое, R	левое, L	правое, R			
800	600	009.6ES.04393	009.6ES.06585	17,1	009.6ER.12891	009.6ER.01973	21,8	100 кг
900	600	009.6ES.04453	009.6ES.05828	19,2	009.6ER.12892	009.6ER.01530	24,8	
1000	600	009.6ES.06774	009.6ES.06867	20,3	009.6ER.01710	009.6ER.12898	26,1	
1100	600	009.6ES.01848	009.6ES.01847	21,5	009.6ER.12893	009.6ER.12899	27,4	
1200	600	009.6ES.04950	009.6ES.04293	22,6	009.6ER.00656	009.6ER.00680	28,7	
1300	600	009.6ES.04719	009.6ES.13059	23,7	009.6ER.12894	009.6ER.04452	30,0	
1400	600	009.6ES.05416	009.6ES.05394	24,9	009.6ER.05090	009.6ER.12900	31,2	80 кг
1500	600	009.6ES.13056	009.6ES.01972	26,0	009.6ER.04958	009.6ER.04961	32,5	
1600	600	009.6ES.04924	009.6ES.05211	27,2	009.6ER.12895	009.6ER.12901	33,8	
1700	600	009.6ES.13057	009.6ES.13060	28,3	009.6ER.12896	009.6ER.12902	35,1	
1800	600	009.6ES.13058	009.6ES.05412	29,4	009.6ER.12897	009.6ER.12903	36,4	
900	700	009.7ES.13146	009.7ES.06215	21,2	009.7ER.12968	009.7ER.12977	27,2	
1000	700	009.7ES.04718	009.7ES.02014	22,4	009.7ER.12969	009.7ER.12978	28,6	
1100	700	009.7ES.13147	009.7ES.13149	23,6	009.7ER.12970	009.7ER.12979	30,0	
1200	700	009.7ES.04506	009.7ES.04280	24,8	009.7ER.07305	009.7ER.04512	31,3	
1300	700	009.7ES.13148	009.7ES.06098	26,1	009.7ER.12971	009.7ER.12980	32,7	
1400	700	009.7ES.05693	009.7ES.04250	27,3	009.7ER.12972	009.7ER.12981	34,1	
1500	700	009.7ES.06084	009.7ES.06057	28,5	009.7ER.12973	009.7ER.12982	35,4	80 кг
1600	700	009.7ES.06113	009.7ES.13150	29,7	009.7ER.12974	009.7ER.12983	36,8	
1700	700	009.7ES.06107	009.7ES.13151	30,9	009.7ER.12975	009.7ER.12984	38,1	
1800	700	009.7ES.06120	009.7ES.05890	32,2	009.7ER.12976	009.7ER.12985	39,5	

Моечное отверстие слева

фартук 300мм



Моечное отверстие справа



ВАННА МОЕЧНАЯ ОДИНАРНАЯ БИЗНЕС С ПОЛКОЙ (МОЕЧНОЕ ОТВЕРСТИЕ ПО ЦЕНТРУ)



Длина, мм	Глуб., мм	Сварная констр.		Разборная констр.		Глуб., мм	Сварная констр.		Разборная констр.	
		Артикул	Вес, кг	Артикул	Вес, кг		Артикул	Вес, кг	Артикул	Вес, кг
600	600	009.6ES.06202	17,6	009.6ER.05219	19,3	700	009.7ES.24410**	18,8	009.7ER.12986	21,5
700	600	009.6ES.13061	19,2	009.6ER.12904	20,6	700	009.7ES.13152	21,5	009.7ER.12987	23,8

* при глубине ванны 600 мм моечное отверстие - 400x400x280 мм
при глубине ванны 700 мм моечное отверстие - 500x500x300 мм

ВАННА МОЕЧНАЯ ОДИНАРНАЯ БИЗНЕС С ПОЛКОЙ (МОЕЧНОЕ ОТВЕРСТИЕ СЛЕВА/СПРАВА)

Длина, мм	Глуб., мм	Сварная констр.		Разборная констр.		Прим.		
		Артикул		Артикул				
		левое, L	правое, R	левое, L	правое, R			
800	600	009.6ES.13055	009.6ES.16467	20,7	009.6ER.12905	009.6ER.16483	21,8	100 кг
900	600	009.6ES.13063	009.6ES.13072	23,3	009.6ER.12906	009.6ER.12916	24,8	
1000	600	009.6ES.13064	009.6ES.13073	25,0	009.6ER.12907	009.6ER.12917	26,1	
1100	600	009.6ES.13065	009.6ES.13074	26,7	009.6ER.12908	009.6ER.12918	27,4	
1200	600	009.6ES.13066	009.6ES.05702	28,4	009.6ER.12909	009.6ER.12919	28,7	
1300	600	009.6ES.06188	009.6ES.13075	30,0	009.6ER.12910	009.6ER.12920	30,0	
1400	600	009.6ES.13067	009.6ES.13076	31,7	009.6ER.12911	009.6ER.12921	31,2	
1500	600	009.6ES.13068	009.6ES.13077	33,4	009.6ER.12912	009.6ER.12922	32,5	80 кг
1600	600	009.6ES.13069	009.6ES.05398	35,1	009.6ER.12913	009.6ER.12923	33,8	
1700	600	009.6ES.13070	009.6ES.13078	36,7	009.6ER.12914	009.6ER.12924	35,1	
1800	600	009.6ES.13071	009.6ES.13079	38,4	009.6ER.12915	009.6ER.12925	36,4	100 кг
900	700	009.7ES.13154	009.7ES.13164	25,9	009.7ER.12989	009.7ER.12999	27,2	
1000	700	009.7ES.13155	009.7ES.13165	27,8	009.7ER.12990	009.7ER.13000	28,6	
1100	700	009.7ES.13156	009.7ES.13166	29,6	009.7ER.12991	009.7ER.13001	30,0	
1200	700	009.7ES.13157	009.7ES.13167	31,4	009.7ER.12992	009.7ER.13002	31,3	
1300	700	009.7ES.13158	009.7ES.13168	33,3	009.7ER.12993	009.7ER.13003	32,7	
1400	700	009.7ES.13159	009.7ES.13169	35,1	009.7ER.12994	009.7ER.13004	34,1	
1500	700	009.7ES.13160	009.7ES.13170	36,9	009.7ER.12995	009.7ER.13005	35,4	
1600	700	009.7ES.13161	009.7ES.13171	38,8	009.7ER.12996	009.7ER.13006	36,8	80 кг
1700	700	009.7ES.13162	009.7ES.13172	40,6	009.7ER.12997	009.7ER.13007	38,1	
1800	700	009.7ES.13163	009.7ES.13173	42,4	009.7ER.12998	009.7ER.13008	39,5	



ВАННА МОЕЧНАЯ ДВОЙНАЯ БИЗНЕС (МОЕЧНЫЕ ОТВЕРСТИЯ ПО ЦЕНТРУ)

Длина, мм	Глуб.,* мм	Сварная констр.		Разборная констр.		* Глуб., мм	Сварная констр.		Разборная констр.	
		Артикул	Вес, кг	Артикул	Вес, кг		Артикул	Вес, кг	Артикул	Вес, кг
1000	600	011.6ES.04067	23,1	—		700	011.7ES.04145**	26,2	—	
1100	600	011.6ES.12472	24,1			700	011.7ES.16442**	27,3		
1200	600	011.6ES.04600	25,2	011.6ER.05091	31,2	700	011.7ES.04216	28,4	111.7ER.01078**	33,1

* при глубине ванны 600 мм моечное отверстие - 400x400x280 мм

при глубине ванны 700 мм моечное отверстие - 500x500x300 мм

** моечное отверстие 400x400x280 мм



ВАННА МОЕЧНАЯ ДВОЙНАЯ БИЗНЕС (МОЕЧНЫЕ ОТВЕРСТИЯ СЛЕВА/СПРАВА)

Длина, мм	Глуб.,* мм	Сварная констр.		Разборная констр.		Прим.		
		Артикул	Вес, кг	Артикул	Вес, кг			
		левое, L	правое, R	левое, L	правое, R			
1300	600	011.6ES.12473	011.6ES.16450	26,2	011.6ER.12392	011.6ER.12394	33,4	 100 кг
1400	600	011.6ES.06479	011.6ES.00752	28,3	011.6ER.12393	011.6ER.16472	34,7	
1500	600	011.6ES.16448	011.6ES.16449	31,8	011.6ER.12391	011.6ER.05912	36,0	
1600	600	011.6ES.04910	011.6ES.04892	30,7	011.6ER.12395	011.6ER.00754	37,3	 80 кг
1700	600	011.6ES.12475	011.6ES.00755	31,8	011.6ER.12396	011.6ER.12398	38,6	
1800	600	011.6ES.12476	011.6ES.12477	33,0	011.6ER.12397	011.6ER.12399	39,9	
1500	700	011.7ES.16248	011.7ES.16249	32,9	011.7ER.12437	011.7ER.16468	39,8	 100 кг
1600	700	011.7ES.12516	011.7ES.05891	34,2	011.7ER.12438	011.7ER.12441	41,2	
1700	700	011.7ES.12517	011.7ES.12519	35,4	011.7ER.12439	011.7ER.12442	42,5	 80 кг
1800	700	011.7ES.12518	011.7ES.05892	36,6	011.7ER.12440	011.7ER.12443	43,9	



ВАННА МОЕЧНАЯ ДВОЙНАЯ БИЗНЕС С ПОЛКОЙ (МОЕЧНЫЕ ОТВЕРСТИЯ ПО ЦЕНТРУ)

Длина, мм	Глуб., мм	Сварная констр.		Разборная констр.		Глуб., мм	Сварная констр.		Разборная констр.	
		Артикул	Вес, кг	Артикул	Вес, кг		Артикул	Вес, кг	Артикул	Вес, кг
1000	600	011.6ES.12478	27,7	—		700	011.7ES.12522**	31,5	—	
1100	600	011.6ES.12479	29,2			700	011.7ES.16443**	33,2		
1200	600	011.6ES.06305	30,8	011.6ER.12402	39,4	700	011.7ES.01753	34,9	011.7ER.12444 **	41,9

* при глубине ванны 600 мм моечное отверстие - 400x400x280 мм
 при глубине ванны 700 мм моечное отверстие - 500x500x300 мм
 ** моечное отверстие 400x400x280



Возможно исполнение ванн моечных с перфорированной полкой и полкой решеткой.



ВАННА МОЕЧНАЯ ДВОЙНАЯ БИЗНЕС С ПОЛКОЙ (МОЕЧНЫЕ ОТВЕРСТИЯ СЛЕВА/СПРАВА)

Длина, мм	Глуб., мм	Сварная констр.			Разборная констр.			Прим.
		Артикул		Вес, кг	Артикул		Вес, кг	
		левое, L	правое, R		левое, L	правое, R		
1300	600	011.6ES.12480	011.6ES.16452	32,4	011.6ER.12403	011.6ER.16478	42,0	 100 кг
1400	600	011.6ES.12481	011.6ES.01931	33,9	011.6ER.12401	011.6ER.12404	43,9	
1500	600	011.6ES.16451	011.6ES.16453	35,1	011.6ER.12400	011.6ER.12405	45,9	
1600	600	011.6ES.12482	011.6ES.12484	38,5	011.6ER.12406	011.6ER.12409	47,8	 80 кг
1700	600	011.6ES.12483	011.6ES.12485	40,2	011.6ER.12407	011.6ER.12410	49,7	
1800	600	011.6ES.06260	011.6ES.12486	41,9	011.6ER.12408	011.6ER.12411	51,7	
1500	700	011.7ES.16444	011.7ES.16445	41,2	011.7ER.12447	011.7ER.16469	50,9	 100 кг
1600	700	011.7ES.12523	011.7ES.12526	43,1	011.7ER.12448	011.7ER.12451	53,0	
1700	700	011.7ES.12524	011.7ES.12527	44,9	011.7ER.12449	011.7ER.12452	55,1	 80 кг
1800	700	011.7ES.12525	011.7ES.04895	46,8	011.7ER.12450	011.7ER.12453	57,2	



ВАННА МОЕЧНАЯ ТРОЙНАЯ БИЗНЕС

Длина, мм	Глубина 600 мм; Моеч. отв., 400x400x280 мм		Глубина 700 мм; Моеч. отв., 500x500x300 мм		Прим.
	Сварная констр.		Сварная констр.		
	Артикул	Вес, кг	Артикул	Вес, кг	
1500	013.6ES.06179	34,3	—		 80 кг
1600	013.6ES.04146	35,6			
1700	013.6ES.13247	36,8	013.7ES.13253	41,2	
1800	013.6ES.06329	38,1	013.7ES.04221	42,6	



ВАННА МОЕЧНАЯ ТРОЙНАЯ БИЗНЕС С ПОЛКОЙ

Длина, мм	Глубина 600 мм; Моеч. отв., 400x400x280 мм		Глубина 700 мм; Моеч. отв., 500x500x300 мм		Прим.
	Сварная констр.		Сварная констр.		
	Артикул	Вес, кг	Артикул	Вес, кг	
1500	013.6ES.37296	40,5	—		 80 кг
1600	013.6ES.07070	43,4			
1700	013.6ES.13248	45,2	013.7ES.13254	50,8	
1800	013.6ES.05485	47,0	013.7ES.13255	52,8	

Возможно изготовление

ВАНН МОЕЧНЫХ ЗАКРЫТЫХ СЕРИИ БИЗНЕС.

- Сталь - AISI 430; столешница и моечное отверстие - сталь AISI 304
- Варианты исполнения: одинарные, двойные, тройные; без дверей, с распашными дверьми, с дверьми купе
- Конструкция сварная
- Каркас - труба 40x40 мм
- Цельнотянутые моечные отверстия
- Борт/без борта*
- Сливные сифоны в комплекте
- Регулируемые ножки
- Высота 850 мм

* Нестандартное исполнение



07-08, 17. ВАННЫ МОЕЧНЫЕ СВАРНЫЕ

- Сталь AISI 430
- Варианты исполнения: одинарные, двойные, тройные
- Конструкция сварная
- Сливные сифоны в комплекте
- Возможно изготовление изделий с нестандартными размерами



* Нестандартное исполнение

Размер изделия в упаковке:

Вид конструкции	Формула расчета, длина x глубина x высота
	Длина + 10 мм X Глубина +10 мм X 850 мм

ВАННА МОЕЧНАЯ СВАРНАЯ ОДИНАРНАЯ УГОЛОК

Длина, мм	Глуб., мм	Моеч. отв., мм	Артикул	Вес, кг	Глуб., мм	Моеч. отв., мм	Артикул	Вес, кг
600	600	569x569x400	007.6ES.01649	26	700	569x669x400	007.7ES.04414	28
700	600	669x569x400	007.6ES.05355	28	700	669x669x400	007.7ES.00619	30
800	600	769x569x400	007.6ES.02082	30	700	769x669x400	007.7ES.13242	32
900	600	869x569x400	007.6ES.13241	32	700	869x669x400	007.7ES.13243	34



Ванны моечные сварные **SIMECO** по запросу могут комплектоваться переливными трубками (стр. 41). При каркасе из трубы — колесами и полками. Для измельчителя отходов возможно исполнение мойки со сливным отверстием D=90 мм.



ВАННА МОЕЧНАЯ СВАРНАЯ ДВОЙНАЯ УГОЛОК

Длина, мм	Глуб., мм	Моеч. отв., мм	Артикул	Вес, кг	Глуб., мм	Моеч. отв., мм	Артикул	Вес, кг
1000	600	460x569x400	008.6ES.01572	37	700	460x669x400	008.7ES.05347	40
1100	600	510x569x400	008.6ES.13244	39	700	510x669x400	008.7ES.13245	42
1200	600	560x569x400	008.6ES.00632	41	700	560x669x400	008.7ES.06716	44
1300	600	610x569x400	008.6ES.07473	43	700	610x669x400	008.7ES.13246	46
1400	600	660x569x400	008.6ES.04831	45	700	660x669x400	008.7ES.04906	48



Возможно изготовление

ВАНН МОЕЧНЫХ СВАРНЫХ ТРУБА

- Сталь AISI 430*
- Варианты исполнения: одинарные, двойные, тройные
- Конструкция сварная
- Каркас - труба 40x40 мм
- Борт/Без борта
- Моечное отверстие сварное
- Отверстие для смесителя
- Сливные сифоны в комплекте
- Регулируемые ножки
- Высота 850 мм

* У **ВАНН МОЕЧНЫХ СВАРНЫХ ТРОЙНЫХ** столешница — AISI 304 1,5 мм.

Также возможно изготовление ванн моечных на каркасе из уголка с отверстием для смесителя/смесителей.



ВАННЫ МОЕЧНЫЕ СВАРНЫЕ ТРУБА С ПОЛИПРОПИЛЕНОВЫМИ ВСТАВКАМИ

Длина, мм	Глуб., мм	Выс., мм	Артикул	Моеч. отв., мм	Вес, кг	Примечание
1200	700	850	907.7ES.21307	800x300x300	42	столешница AISI 304 - 1,5мм, полипропиленовая вставка h=20 мм, 1 отверстие д/сбора отходов D=200 мм слева
1200	700	850	907.7ES.32861	1050x550x40	45	моечное отверстие 1050x550x40мм с отверстием д/слива справа и перфорированная вставка 1045x545x20 мм AISI 304 1,5мм, полипропиленовая вставка h=20мм



Данные ванны предназначена для разделки рыбы или мяса и проектируются индивидуально, в зависимости от запроса заказчика.

15-16. ВАННЫ КОТЛОМОЕЧНЫЕ

- Столешница и моечное отверстие — сталь AISI 304; каркас — сталь AISI 430
- Варианты исполнения: одинарные, двойные
- Каркас — труба 40x40 мм
- Конструкция сварная
- Сливные сифоны в комплекте

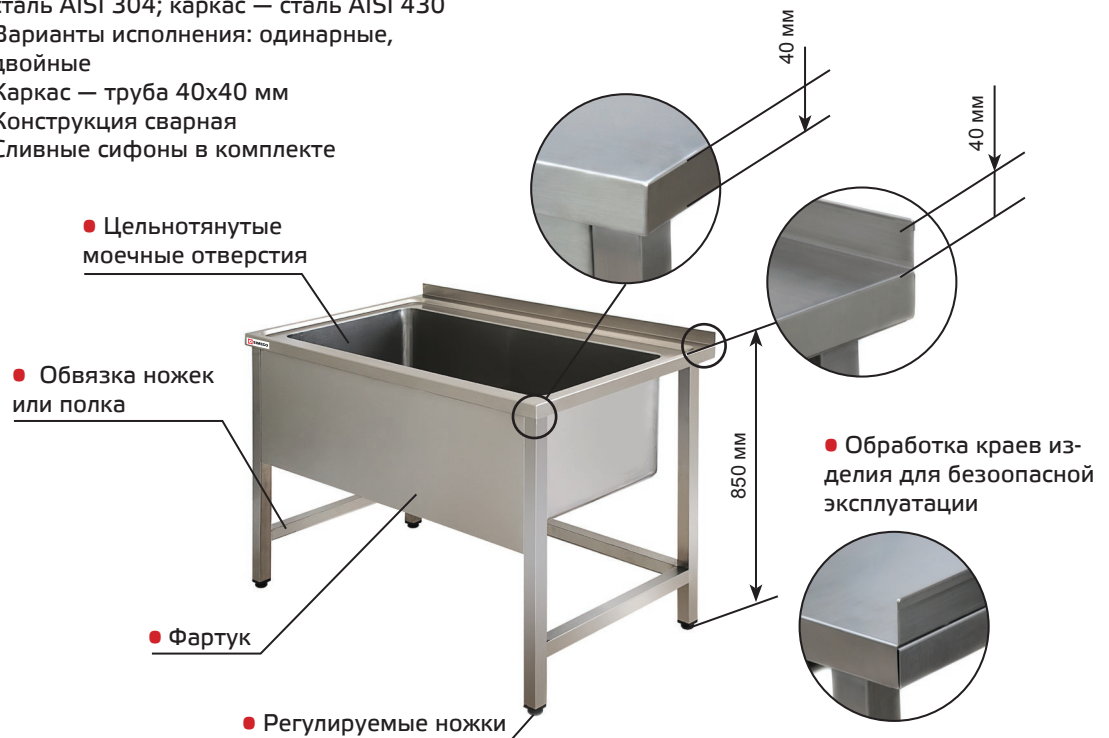

Размер изделия в упаковке:

Вид конструкции	Формула расчета, длина x глубина x высота
	Длина + 10мм X Глубина +10мм X 910 мм

ВАННА КОТЛОМОНЕЧНАЯ ОДИНАРНАЯ

Длина, мм	Глубина, мм	Моечное отв, мм	Артикул		Вес, кг	
1200	700	1060x495x380	015.7US.05053		25	моечное отверстие по центру
1400	700	1160x496x370	015.7US.06023		31	
			Левое, L	Правое, R		моечные отверстия слева/справа
1000	700	600x500x380	015.7US.23275	015.7US.23278	27	
1200	700	600x500x380	015.7US.04974	015.7US.04647	32,5	
1200	700	700x500x400	015.7US.23276	015.7US.23279	37	
1400	700	600x500x380	015.7US.16407	015.7US.16408	36	
1400	700	700x500x400	015.7US.23277	015.7US.23280	41	



ВАННА КОТЛОМОНЕЧНАЯ ОДИНАРНАЯ С ПОЛКОЙ

Длина, мм	Глубина, мм	Моечное отв, мм	Артикул		Вес, кг	
1200	700	1060x495x380	015.7US.07563		30,5	моечное отверстие по центру
1400	700	1160x496x370	015.7US.07564		37,4	

ВАННА КОТЛОМОНЕЧНАЯ ДВОЙНАЯ

Длина, мм	Глубина, мм	Моечное отв, мм	Артикул		Вес, кг	
1400	700	600x500x380	016.7US.0428		33,8	моечные отверстия по центру
1500	700	600x500x380	016.7US.16399		36,2	
1600	700	600x500x380	016.7US.16268		36,9	
			Левое, L	Правое, R		моечные отверстия слева/справа
1600	700	600x500x380	016.7US.16400	016.7US.16404	37,9	
1700	700	600x500x380	016.7US.16401	016.7US.16405	39,6	
1800	700	700x500x400	016.7US.16402	016.7US.16406	41,3	



ВАННЫ МАПОВЫЕ



Длина, мм	Глубина, мм	Высота, мм	Моеч. отв,мм	Артикул	Вес, кг	Примечание
500	700	850	400x400x280 325x265x150	999.0US.32716	25	

Размер изделия в упаковке: 510x710x880 мм

ВАННА МАПОВАЯ ПЕДАЛЬНАЯ

Длина, мм	Глубина, мм	Высота, мм	Моеч. отв,мм	Артикул	Вес, кг	Примечание
510	555	1030	400x400x280 325x265x150	999.0US.32636	35	Педальный механизм

Размер изделия в упаковке: 520x565x1040 мм

19-20. РУКОМОЙНИКИ

- Столешница и моечное отверстие — сталь AISI 304; каркас — сталь AISI 430
- Варианты исполнения:
 - настенный; настенный бедренный;
 - напольный; напольный бедренный;
 - напольный с распашной дверью;
 - напольный бедренный с распашной дверью;
 - напольный педальный с распашной дверью;
- Конструкция сварная



РУКОМОЙНИК НАСТЕННЫЙ

Длина, мм	Глубина, мм	Высота, мм	Артикул	Вес, кг	Примечание
РУКОМОЙНИК НАСТЕННЫЙ					
400	400	235	019.0US.06157	5	
РУКОМОЙНИК НАСТЕННЫЙ БЕДРЕННЫЙ					
400	400	235	019.0US.06158	6,5	

Размер изделия в упаковке: 410x410x285 мм

РУКОМОЙНИК НАПОЛЬНЫЙ

Длина, мм	Глубина, мм	Высота, мм	Артикул	Вес, кг
РУКОМОЙНИК НАПОЛЬНЫЙ				
400	400	850	120.0US.18593	8,5
РУКОМОЙНИК НАПОЛЬНЫЙ С ПОЛКОЙ				
400	400	850	120.0US.27857	10
РУКОМОЙНИК НАПОЛЬНЫЙ БЕДРЕННЫЙ				
400	400	850	120.0US.17332	10,5
РУКОМОЙНИК НАПОЛЬНЫЙ С РАСПАШНОЙ ДВЕРЬЮ				
400	400	850	920.0US.18594	14
РУКОМОЙНИК НАПОЛЬНЫЙ БЕДРЕННЫЙ С РАСПАШНОЙ ДВЕРЬЮ				
400	400	850	920.0US.23987	16
РУКОМОЙНИК НАПОЛЬНЫЙ ПЕДАЛЬНЫЙ С РАСПАШНОЙ ДВЕРЬЮ				
400	400	850	120.0US.27975	20

Размер изделия в упаковке: 410x410x895 мм





СТЕЛЛАЖИ, ШПИЛЬКИ, ТЕЛЕЖКИ



22-23. СТЕЛЛАЖИ НА СТОЙКАХ УГОЛОК

- Сталь AISI 430
- Конструкция разборная
- Стандартный комплект — 4 полки*
- Стойки различной высоты
- Возможно изготовление изделий с нестандартными размерами
- Собираются в линию для установки в холодильные камеры.

● Сплошные или перфорированные полки

● Регулируемые ножки



● Каркас — уголок из нержавеющей стали 40x40 мм

● Отверстия для крепления полок через 100 мм

* Стеллажи могут комплектоваться 4, 5 и более полками.

Основным преимуществом разборных стеллажей является возможность легкой смены конфигурации стеллажей при изменении планировки кухни. Нет необходимости покупать новые стеллажи, просто нужно заново собрать имеющиеся, но в новой конфигурации и, если необходимо, докупить к ним комплектующие. Уникальная конструкция с общей стойкой между двумя стеллажами позволяет экономить до 20% стоимости на каждом стеллаже.

СТОЙКА ДЛЯ СТЕЛЛАЖА УГОЛОК

Длина, мм	Артикул	Вес, кг	Примечание		
1400	022.0UR.15331	1,7	 отверстия для крепления с шагом 100 мм	Распределенная нагрузка на стеллаж 300 кг. При стандартном комплекте из 4 -х полок распределенная нагрузка на полку до 75 кг.	
1600	022.0UR.15333	1,9			
1800	022.0UR.00812	2,1			
2000	022.0UR.15335	2,4			

ПОЛКА ДЛЯ СТЕЛЛАЖА УГОЛОК

Длина, мм	Глуб., мм	Артикул	Вес, кг	Глуб., мм	Артикул	Вес, кг	Глуб., мм	Артикул	Вес, кг	Глуб., мм	Артикул	Вес, кг
400	300	023.0US.04531	1,5	400	023.0US.15342	2,0	500	023.0US.15344	2,5	600	023.0US.15347	3,1
500	300	023.0US.29376	2,0	400	023.0US.15343	2,5	500	023.0US.15345	2,9	600	023.0US.15348	3,8
600	300		2,5	400	023.0US.00784	2,9	500	023.0US.04853	3,3	600	023.0US.15349	4,5
700	300	023.0US.01414	3,0	400	023.0US.00785	3,4	500	023.0US.15346	3,8	600	023.0US.01193	5,2
800	300	023.0US.29375	3,5	400	023.0US.00786	3,9	500	023.0US.00801	4,2	600	023.0US.01194	6,0
900	300	023.0US.01941	4,0	400	023.0US.00787	4,3	500	023.0US.00802	4,7	600	023.0US.15350	6,7
1000	300	023.0US.18842	4,5	400	023.0US.00788	4,8	500	023.0US.00803	5,1	600	023.0US.01196	7,4
1100	300		5,0	400	023.0US.00789	5,2	500	023.0US.04938	5,5	600	023.0US.01834	8,1
1200	300	023.0US.29346	5,5	400	023.0US.04937	5,7	500	023.0US.00805	6,0	600	023.0US.01739	8,9
1300	300		6,0	400	023.0US.05246	6,2	500	023.0US.00806	6,4	600	023.0US.01199	9,6
1400	300		6,4	400	023.0US.00792	6,6	500	023.0US.00807	6,9	600	023.0US.01200	10,3
1500	300	023.0US.07465	6,9	400	023.0US.05213	7,1	500	023.0US.06725	7,3	600	023.0US.01201	11,0

ПОЛКА ДЛЯ СТЕЛЛАЖА УГОЛОК ПЕРФОРИРОВАННАЯ

Длина, мм	Глуб., мм	Артикул	Вес, кг	Глуб., мм	Артикул	Вес, кг	Глуб., мм	Артикул	Вес, кг
400	400	023.0US.15351	2,0	500	023.0US.15356	2,4	600	023.0US.15359	3,0
500	400	023.0US.15352	2,4	500	023.0US.15357	2,9	600	023.0US.15360	3,8
600	400	023.0US.06821	2,9	500	023.0US.15358	3,3	600	023.0US.15361	4,5
700	400	023.0US.15353	3,3	500	023.0US.01413	3,7	600	023.0US.15362	5,2
800	400	023.0US.06229	3,8	500	023.0US.06239	4,2	600	023.0US.15363	5,9
900	400	023.0US.01420	4,3	500	023.0US.03064	4,6	600	023.0US.15364	6,6
1000	400	023.0US.06231	4,7	500	023.0US.06233	5,0	600	023.0US.15365	7,3
1100	400	023.0US.15354	5,2	500	023.0US.06235	5,4	600	023.0US.15366	8,0
1200	400	023.0US.06241	5,6	500	023.0US.03063	5,9	600	023.0US.15367	8,7
1300	400	023.0US.06230	6,1	500	023.0US.06236	6,3	600	023.0US.15368	9,5
1400	400	023.0US.15355	6,6	500	023.0US.06237	6,7	600	023.0US.15369	10,2
1500	400	023.0US.06232	7,0	500	023.0US.06238	7,2	600	023.0US.15370	10,9

21-23. СТЕЛЛАЖИ НА СТОЙКАХ ТРУБА

- Сталь AISI 430
- Конструкция сварная/разборная
- Каркас — труба 40x20 мм
- Сплошные/перфорированные полки
- Стандартный комплект — 4 полки*
- Возможно изготовление изделий с нестандартными размерами



* Стеллажи могут комплектоваться 4, 5 и более полками.

** По запросу

СТЕЛЛАЖ С ЧЕТЫРЬМЯ ПОЛКАМИ ТРУБА

Длина, мм	Глуб., мм	Сварная констр.		Разборная констр.		Глуб., мм	Сварная констр.		Разборная констр.	
		Артикул	Вес, кг	Артикул	Вес, кг		Артикул	Вес, кг	Артикул	Вес, кг
400	300	021.0US.39450	15	021.0UR.39451	16,8	400	021.0US.21974	16,6	021.0UR.31778	18,5
500	300	021.0US.22676	16,9	021.0UR.19136	18,7	400	021.0US.20041	18,8	021.0UR.17101	20,7
600	300	021.0US.19165	18,7	021.0UR.28092	20,6	400	021.0US.04469	21	021.0UR.15169	22,8
700	300	021.0US.23594	20,6	021.0UR.28092	22,4	400	021.0US.01516	23,1	021.0UR.06586	25
800	300	021.0US.16196	22,4	021.0UR.16216	24,2	400	021.0US.04470	25,3	021.0UR.05643	27,2
900	300	021.0US.19164	24,2	021.0UR.05971	26	400	021.0US.06187	27,5	021.0UR.05873	29,3
1000	300	021.0US.16180	26	021.0UR.16243	27,9	400	021.0US.06193	29,6	021.0UR.05484	31,5
1100	300	021.0US.23156	27,9	021.0UR.07530	29,8	400	021.0US.06436	31,8	021.0UR.07532	33,7
1200	300	021.0US.21972	29,8	021.0UR.16488	31,6	400	021.0US.05594	34	021.0UR.05874	35,8
1300	300	021.0US.17449	31,6	021.0UR.18077	33,4	400	021.0US.06516	36,1	021.0UR.15170	38
1400	300	021.0US.21973	33,5	021.0UR.20790	35,3	400	021.0US.04468	38,3	021.0UR.04612	40,2
1500	300	021.0US.21786	35,4	021.0UR.18371	37,1	400	021.0US.05593	40,5	021.0UR.06425	42,3
400	500	021.0US.32905	18,3	021.0UR.30121	20,2	600	021.0US.39452	22	021.0UR.18809	23,7
500	500	021.0US.07471	20,8	021.0UR.19839	22,6	600	021.0US.16055	25,3	021.0UR.21492	27
600	500	021.0US.15441	23,3	021.0UR.04335	25,2	600	021.0US.15442	28,6	021.0UR.05879	30,3
700	500	021.0US.06640	25,8	021.0UR.06528	27,6	600	021.0US.15443	31,9	021.0UR.15171	33,6
800	500	021.0US.01622	28,3	021.0UR.05854	30,2	600	021.0US.06304	35,2	021.0UR.05910	36,9
900	500	021.0US.05526	30,8	021.0UR.05647	32,6	600	021.0US.15444	38,5	021.0UR.05970	40,2
1000	500	021.0US.05504	33,3	021.0UR.05646	34,1	600	021.0US.06186	41,8	021.0UR.05872	43,5
1100	500	021.0US.05520	35,8	021.0UR.05885	37,5	600	021.0US.06437	45,1	021.0UR.05645	46,8
1200	500	021.0US.05505	38,3	021.0UR.04583	40,1	600	021.0US.07549	48,4	021.0UR.05644	50,1
1300	500	021.0US.05521	40,8	021.0UR.07303	42,5	600	021.0US.06380	51,7	021.0UR.07478	53,4
1400	500	021.0US.04611	43,3	021.0UR.06503	45,1	600	021.0US.06766	55	021.0UR.07479	56,7
1500	500	021.0US.05506	45,8	021.0UR.04942	47,5	600	021.0US.06181	58,3	021.0UR.15172	60

СТЕЛЛАЖ С ЧЕТЫРЬМЯ ПОЛКАМИ ПЕРФОРИРОВАННЫМИ ТРУБА

Длина, мм	Глуб., мм	Сварная констр.		Разборная констр.		Глуб., мм	Сварная констр.		Разборная констр.	
		Артикул	Вес, кг	Артикул	Вес, кг		Артикул	Вес, кг	Артикул	Вес, кг
400	300	021.0US.39453	15	021.0UR.39454	16,8	400	021.0US.39455	16,6	021.0UR.39456	18,5
500	300	021.0US.39457	16,9	021.0UR.39458	18,7	400	021.0US.18291	18,8	021.0UR.39459	20,7
600	300	021.0US.24527	18,7	021.0UR.39460	20,6	400	021.0US.15445	21	021.0UR.15173	22,8
700	300	021.0US.24182	20,6	021.0UR.19419	22,4	400	021.0US.15446	23,1	021.0UR.06502	25
800	300	021.0US.39461	22,4	021.0UR.30421	24,2	400	021.0US.15447	25,3	021.0UR.15174	27,2
900	300	021.0US.24187	24,2	021.0UR.41009	26	400	021.0US.15448	27,5	021.0UR.17237	29,3
1000	300	021.0US.22726	26	021.0UR.19879	27,9	400	021.0US.15449	29,6	021.0UR.15175	31,5
1100	300	021.0US.24163	27,9	021.0UR.41010	29,8	400	021.0US.15450	31,8	021.0UR.06473	33,7
1200	300	021.0US.24686	29,8	021.0UR.23384	31,6	400	021.0US.06185	34	021.0UR.06250	35,8
1300	300	021.0US.41011	31,6	021.0UR.23382	33,4	400	021.0US.15451	36,1	021.0UR.15176	38
1400	300	021.0US.41012	33,5	021.0UR.39829	35,3	400	021.0US.15452	38,3	021.0UR.05887	40,2
1500	300	021.0US.41013	35,4	021.0UR.41022	37,1	400	021.0US.15453	40,5	021.0UR.15177	42,3
400	500	021.0US.41014	18,3	021.0UR.41015	20,2	600	021.0US.41016	22	021.0UR.41017	23,7
500	500	021.0US.41018	20,8	021.0UR.41019	22,6	600	021.0US.41020	25,3	021.0UR.41021	27
600	500	021.0US.15454	23,3	021.0UR.15178	25,2	600	021.0US.15463	28,6	021.0UR.15183	30,3
700	500	021.0US.15455	25,8	021.0UR.15179	27,6	600	021.0US.15464	31,9	021.0UR.15184	33,6
800	500	021.0US.15456	28,3	021.0UR.15180	30,2	600	021.0US.15465	35,2	021.0UR.15185	36,9
900	500	021.0US.15457	30,8	021.0UR.15181	32,6	600	021.0US.15466	38,5	021.0UR.15186	40,2
1000	500	021.0US.15458	33,3	021.0UR.05491	34,1	600	021.0US.15467	41,8	021.0UR.06020	43,5
1100	500	021.0US.15459	35,8	021.0UR.06269	37,5	600	021.0US.15468	45,1	021.0UR.15187	46,8
1200	500	021.0US.15460	38,3	021.0UR.05652	40,1	600	021.0US.15469	48,4	021.0UR.07329	50,1
1300	500	021.0US.15461	40,8	021.0UR.06262	42,5	600	021.0US.15470	51,7	021.0UR.15188	53,4
1400	500	021.0US.15462	43,3	021.0UR.15182	45,1	600	021.0US.05700	55	021.0UR.15189	56,7
1500	500	021.0US.05076	52,7	021.0UR.05888	54,5	600	021.0US.06195	58,3	021.0UR.06021	60

СТЕЛЛАЖ С ПЯТЬЮ ПОЛКАМИ ТРУБА

Длина, мм	Глуб., мм	Сварная констр.		Разборная констр.		Глуб., мм	Сварная констр.		Разборная констр.	
		Артикул	Вес, кг	Артикул	Вес, кг		Артикул	Вес, кг	Артикул	Вес, кг
600	400	021.0US.15471	21,5	021.0UR.15190	22,9	500	021.0US.15481	24,2	021.0UR.15200	25,6
700	400	021.0US.15472	23,9	021.0UR.15191	25,3	500	021.0US.15482	27,0	021.0UR.15201	28,4
800	400	021.0US.15473	26,4	021.0UR.15192	27,7	500	021.0US.15483	29,8	021.0UR.15202	31,2
900	400	021.0US.15474	28,8	021.0UR.15193	30,1	500	021.0US.15484	32,6	021.0UR.15203	34,0
1000	400	021.0US.15475	31,2	021.0UR.15194	32,5	500	021.0US.05037	35,4	021.0UR.15204	36,8
1100	400	021.0US.15476	33,6	021.0UR.15195	34,9	500	021.0US.15485	38,2	021.0UR.15205	39,6
1200	400	021.0US.15477	36,0	021.0UR.15196	37,4	500	021.0US.15486	40,9	021.0UR.15206	42,4
1300	400	021.0US.15478	38,4	021.0UR.15197	38,9	500	021.0US.15487	43,7	021.0UR.15207	45,1
1400	400	021.0US.15479	40,8	021.0UR.15198	42,2	500	021.0US.15488	46,5	021.0UR.15208	47,9
1500	400	021.0US.15480	43,2	021.0UR.15199	44,6	500	021.0US.15489	49,3	021.0UR.15209	50,7



Длина, мм	Глуб., мм	Сварная констр.		Разборная констр.	
		Артикул	Вес, кг	Артикул	Вес, кг
600	600	021.0US.15490	29,8	021.0UR.15210	31,2
700	600	021.0US.15491	33,5	021.0UR.15211	34,9
800	600	021.0US.15492	37,2	021.0UR.15212	38,6
900	600	021.0US.15493	40,9	021.0UR.15213	42,3
1000	600	021.0US.15494	44,6	021.0UR.15214	46,0
1100	600	021.0US.15495	48,3	021.0UR.15215	49,7
1200	600	021.0US.15496	52,0	021.0UR.15216	53,4
1300	600	021.0US.15497	55,7	021.0UR.15217	57,1
1400	600	021.0US.15498	59,4	021.0UR.15218	60,8
1500	600	021.0US.15499	63,1	021.0UR.15219	64,4

СТЕЛЛАЖ С ПЯТЬЮ ПОЛКАМИ ПЕРФОРИРОВАННЫМИ ТРУБА

Длина, мм	Глуб., мм	Сварная констр.		Разборная констр.		Глуб., мм	Сварная констр.		Разборная констр.	
		Артикул	Вес, кг	Артикул	Вес, кг		Артикул	Вес, кг	Артикул	Вес, кг
600	400	021.0US.15500	21,3	021.0UR.15220	22,7	500	021.0US.15508	24,0	021.0UR.15230	25,3
700	400	021.0US.15501	23,7	021.0UR.15221	25,1	500	021.0US.15509	26,7	021.0UR.15231	28,1
800	400	021.0US.06243	26,1	021.0UR.15222	27,4	500	021.0US.15510	29,5	021.0UR.15232	30,8
900	400	021.0US.15502	28,5	021.0UR.15223	29,8	500	021.0US.15511	32,2	021.0UR.15233	33,6
1000	400	021.0US.15503	30,9	021.0UR.15224	32,2	500	021.0US.15512	35,0	021.0UR.15234	36,3
1100	400	021.0US.15504	33,2	021.0UR.15225	34,6	500	021.0US.15513	37,7	021.0UR.15235	34,6
1200	400	021.0US.15505	35,6	021.0UR.15226	37,0	500	021.0US.15514	40,5	021.0UR.15236	41,8
1300	400	021.0US.15506	38,0	021.0UR.15227	39,3	500	021.0US.15515	43,2	021.0UR.15237	44,6
1400	400	021.0US.15507	40,4	021.0UR.15228	41,7	500	021.0US.15516	46,0	021.0UR.15238	47,4
1500	400	021.0US.04843	42,7	021.0UR.15229	44,1	500	021.0US.04844	48,8	021.0UR.15239	50,1

Длина, мм	Глуб., мм	Сварная констр.		Разборная констр.	
		Артикул	Вес, кг	Артикул	Вес, кг
600	600	021.0US.15517	29,5	021.0UR.15240	30,9
700	600	021.0US.15518	33,2	021.0UR.15241	34,5
800	600	021.0US.15519	36,8	021.0UR.15242	38,2
900	600	021.0US.15520	40,5	021.0UR.15243	41,8
1000	600	021.0US.15521	44,1	021.0UR.15244	45,5
1100	600	021.0US.15522	47,7	021.0UR.15245	49,1
1200	600	021.0US.15523	51,4	021.0UR.15246	52,7
1300	600	021.0US.15524	55,0	021.0UR.15247	56,4
1400	600	021.0US.15525	58,7	021.0UR.15248	60,0
1500	600	021.0US.15526	62,3	021.0UR.15249	63,7



Возможно изготовление усиленных стеллажей с распределенной нагрузкой на полку до 160 кг; 200 кг; 300 кг.

СТОЙКА ДЛЯ СТЕЛЛАЖА ТРУБА

Длина, мм	Артикул	Вес, кг	Примечание		
1800	040.0UR.01650	1,9		Отверстия для крепления через 100 мм	Распределенная нагрузка на стеллаж 300 кг. При стандартном комплекте из 4 -х полок распределенная нагрузка на полку до 75 кг.

ПОЛКА ДЛЯ СТЕЛЛАЖА ТРУБА

Длина, мм	Глуб., мм	Артикул	Вес	Глуб., мм	Артикул	Вес	Глуб., мм	Артикул	Вес
400	400	018.0US.15371	2,3	500	018.0US.15382	2,8	600	018.0US.15394	3,5
500	400	018.0US.15372	2,8	500	018.0US.15383	3,2	600	018.0US.15395	4,2
600	400	018.0US.04976	3,3	500	018.0US.15384	3,7	600	018.0US.15396	4,9
700	400	018.0US.15373	3,7	500	018.0US.15385	4,2	600	018.0US.15397	5,7
800	400	018.0US.15374	4,2	500	018.0US.15386	4,6	600	018.0US.15398	6,4
900	400	018.0US.15375	4,7	500	018.0US.15387	5,1	600	018.0US.15399	7,1
1000	400	018.0US.15376	5,2	500	018.0US.15388	5,5	600	018.0US.15400	7,9
1100	400	018.0US.15377	5,7	500	018.0US.15389	6,0	600	018.0US.15401	8,6
1200	400	018.0US.15378	6,2	500	018.0US.15390	6,4	600	018.0US.15402	9,4
1300	400	018.0US.15379	6,6	500	018.0US.15391	6,9	600	018.0US.15403	10,1
1400	400	018.0US.15380	7,1	500	018.0US.15392	7,4	600	018.0US.15404	10,8
1500	400	018.0US.15381	7,6	500	018.0US.15393	7,8	600	018.0US.15405	11,6

ПОЛКА ДЛЯ СТЕЛЛАЖА ТРУБА ПЕРФОРИРОВАННАЯ

Длина, мм	Глуб., мм	Артикул	Вес, кг	Глуб., мм	Артикул	Вес, кг	Глуб., мм	Артикул	Вес, кг
400	400	018.0US.15406	2,3	500	018.0US.15417	2,8	600	018.0US.15429	3,4
500	400	018.0US.15407	2,8	500	018.0US.15418	3,2	600	018.0US.15430	4,1
600	400	018.0US.04977	3,2	500	018.0US.15419	3,7	600	018.0US.15431	4,9
700	400	018.0US.15408	3,7	500	018.0US.15420	4,1	600	018.0US.15432	5,6
800	400	018.0US.15409	4,2	500	018.0US.15421	4,6	600	018.0US.15433	6,3
900	400	018.0US.15410	4,7	500	018.0US.15422	5,0	600	018.0US.15434	7,1
1000	400	018.0US.15411	5,1	500	018.0US.15423	5,4	600	018.0US.15435	7,8
1100	400	018.0US.15412	5,6	500	018.0US.15424	5,9	600	018.0US.15436	8,5
1200	400	018.0US.15413	6,1	500	018.0US.15425	6,3	600	018.0US.15437	9,2
1300	400	018.0US.15414	6,6	500	018.0US.15426	6,8	600	018.0US.15438	10,0
1400	400	018.0US.15415	7,0	500	018.0US.15427	7,2	600	018.0US.15439	10,7
1500	400	018.0US.15416	7,5	500	018.0US.15428	7,7	600	018.0US.15440	11,4

СТЕЛЛАЖ С ЧЕТЫРЬМЯ ПОЛКАМИ ТРУБА НА КОЛЕСАХ

Длина*, мм	Глуб.,* мм	Артикул	Вес, кг
900	500	021.0UR.26861	36
1200	500	021.0UR.05017	44
1500	500	021.0UR.05018	51

* Возможны другие размеры, а так же изготовление стеллажей на колесах с перфорированными полками.



121. СТЕЛЛАЖИ ДЛЯ СУШКИ ТАРЕЛОК

- Сталь AISI 430
- Конструкция сварная
- Варианты исполнения: стеллаж для сушки тарелок; стеллаж для сушки тарелок закрытый
- Каркас — труба 20x40 мм

● 4 полки-сушилки для тарелок 260 мм

● 1 поддон для воды

● Регулируемые ножки или колеса*



Длина, мм	Глубина, мм	Высота, мм	Артикул	Вес, кг	Примечание
СТЕЛЛАЖ С 4 ПОЛКАМИ ТРУБА Д/СУШКИ ТАРЕЛОК					
940	360	1800...1820	121.0US.16988	33	 * Возможно исполнение стеллажа на колесах

124. СТЕЛЛАЖИ ДЛЯ ТУШ С ПОДДОНОМ

- Сталь AISI 304
- Конструкция сварная
- Каркас — труба 40x40 мм; D=50 мм



● Съемный поддон

● Регулируемые ножки/колеса D=200 мм

Длина, мм	Глубина, мм	Высота, мм	Артикул	Вес, кг	Примечание
СТЕЛЛАЖ Д/ТУШ С ПОДДОНОМ НА КОЛЕСАХ					
1250	700	1800	124.0US.06562	40	Крюк для подвешивания туш в комплект не входит. Распределенная нагрузка на стеллаж до 450 кг
1250	900	2000	124.0US.28469	44	

25. КРЮК ДЛЯ ПОДВЕШИВАНИЯ ТУШ

Описание	Артикул	Примечание
КРЮК Д/ПОДВЕШИВАНИЯ ТУШ		
Одинарный S-образный	025.0US.01965	 Не более 200 кг
Двойной	025.0US.04571	 Не более 200 кг



26. ШПИЛЬКИ

- Сталь AISI 430
- Конструкция сварная
- Варианты исполнения: цельные направляющие, направляющие из прутка, z-образная шпилька*.
- Для варианта исполнения с цельными направляющими - 10; 12; 15; 18 уровней

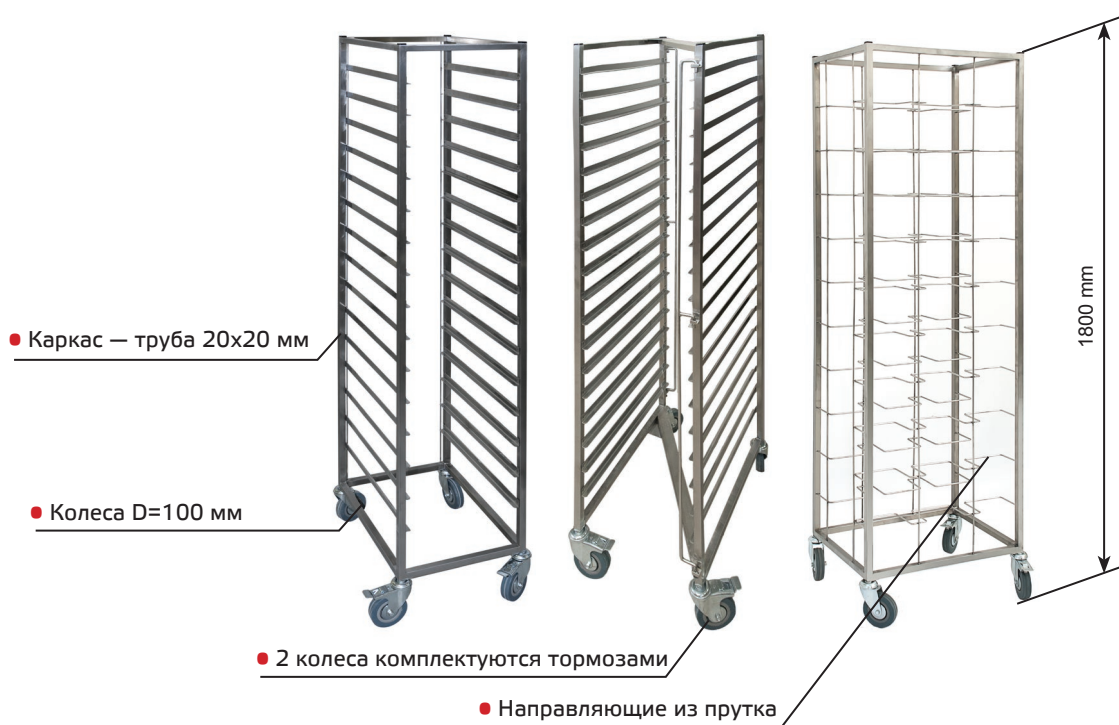

* Z-образная конструкция позволяет при использовании нескольких шпилек экономить место при транспортировке и на кухне, за счет складывания одной в другую.

ШПИЛЬКА УНИВЕРСАЛЬНАЯ ДЛЯ ПОДНОСОВ 10 УРОВНЕЙ НА КОЛЕСАХ

Длина, мм	Глуб., мм	Артикул	Кол. уровней	Вес, кг	Примечание
420	550	026.0US.17040	10	12,23	для подносов 300...370 X 400...540 мм

Направляющие из прутка позволяют располагать подносы разные по размеру (в пределах указанных) и конфигурации

ШПИЛЬКИ НА КОЛЕСАХ

Длина, мм	Глуб., мм	Артикул	Кол. уровней	Вес, кг	Примечание
ШПИЛЬКА 10 УРОВНЕЙ НА КОЛЕСАХ					
375	540	026.0US.05477	10	16,0	для гастроемкости GN1/1
650	410	026.0US.21883	10	17,0	для противня 600x400
550	510	126.0US.19027	10	30	для посудокассет 500x500мм
ШПИЛЬКА 12 УРОВНЕЙ НА КОЛЕСАХ					
375	275	026.0US.14332	12	8,05	для гастроемкости GN1/2
375	540	026.0US.01600	12	10,40	для гастроемкости GN1/1
580	660	026.0US.14333	12	12,04	для гастроемкости GN2/1
650	410	026.0US.05705	12	11,02	для противня 600x400
485	330	026.0US.14334	12	9,65	для противня 435x320
ШПИЛЬКА 15 УРОВНЕЙ НА КОЛЕСАХ					
375	275	026.0US.14335	15	8,46	для гастроемкости GN1/2
375	540	026.0US.06532	15	11,22	для гастроемкости GN1/1
580	660	026.0US.14336	15	13,04	для гастроемкости GN2/1
500	365	026.0US.06363	15	20,0	для подноса 450x355
650	410	026.0US.14337	15	11,89	для противня 600x400
485	330	026.0US.14338	15	10,35	для противня 435x320
ШПИЛЬКА 18 УРОВНЕЙ НА КОЛЕСАХ					
375	275	026.0US.14339	18	8,88	для гастроемкости GN1/2
375	540	026.0US.05486	18	12,04	для гастроемкости GN1/1
580	660	026.0US.07293	18	14,04	для гастроемкости GN2/1
650	410	026.0US.05397	18	12,76	для противня 600x400
485	330	026.0US.14340	18	11,04	для противня 435x320

ШПИЛЬКИ С Z-ОБРАЗНОЙ ОБВЯЗКОЙ

Длина, мм	Глуб., мм	Артикул	Кол. уровней	Вес, кг	Примечание	
ШПИЛЬКА 18 УРОВНЕЙ НА КОЛЕСАХ Z-ОБРАЗНАЯ ОБВЯЗКА						
375	540	926.0US.21732	18	25	GN1/1	Ограничитель сзади и спереди (передний ограничитель поворотный).
ШПИЛЬКА 18 УРОВНЕЙ НА КОЛЕСАХ Z-ОБРАЗНАЯ ОБВЯЗКА С 2-МЯ ПОВОРОТНЫМИ ОГРАНИЧИТЕЛЯМИ						
375	540	926.0US.23804	18	23	GN1/1	Поворотный ограничитель сзади и спереди.
ШПИЛЬКА 18 УРОВНЕЙ НА КОЛЕСАХ Z-ОБРАЗНАЯ ОБВЯЗКА						
450	610	926.0US.36224	18	34	д/противня 600x400	Ограничитель сзади и спереди (передний ограничитель поворотный).

Шпильки **SIMECO** по запросу могут комплектоваться противнями.

ПРОТИВНИ

Длина, мм	Глубина, мм	Артикул	Примечание
435	320	999.0US.04121	сталь AISI 430
600	400	999.0US.05515	

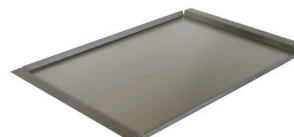
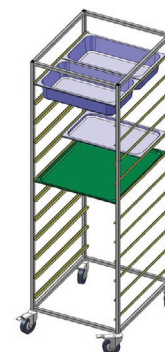
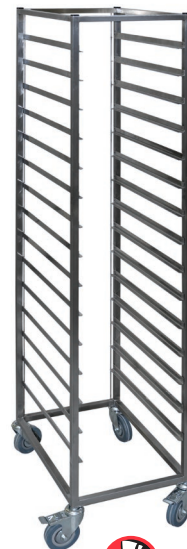
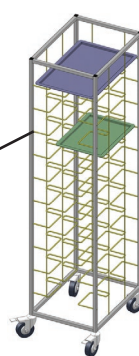

43. ТЕЛЕЖКИ СЕРВИРОВОЧНЫЕ

- Сталь AISI 430
- Варианты исполнения:
с двумя полками; с тремя полками
- Конструкция сварная
- Каркас - труба 20x20 мм
- Возможно изготовление тележек
с нестандартными размерами

● Ограничитель из прутка

● Колеса D=100 мм

● 2 колеса комплектуются тормозами



Длина, мм	Глубина, мм	Высота, мм	Артикул	Вес, кг	Примечание
ТЕЛЕЖКА СЕРВИРОВОЧНАЯ ДВУХЪЯРУСНАЯ					
800	500	950	043.0US.05077	23,5	2 полки
ТЕЛЕЖКА СЕРВИРОВОЧНАЯ ТРЕХЪЯРУСНАЯ					
800	500	950	043.0US.05572	29,2	3 полки

43. ТЕЛЕЖКИ ГРУЗОВЫЕ

- Сталь AISI 430
- Конструкция сварная
- Совокупная масса груза до 250 кг
- Возможно изготовление тележек с нестандартными размерами



● 2 колеса комплектуются тормозами

● Колеса цельнолитые D=200 мм

Длина, мм	Глубина, мм	Высота, мм	Артикул	Вес, кг	Примечание
1000	600	950	043.0US.05685	22,7	 250 кг
1200	600	950	043.0US.14240	25,6	
1200	800	950	043.0US.17448	31,4	



ЗОНТЫ



032, 034. ЗОНТЫ ВЫТЯЖНЫЕ ПРИСТЕННЫЕ

- Сталь AISI 430
- Варианты исполнения: трапециевидный; прямоугольный со скосом; прямоугольный без скоса;
- Конструкция сварная
- Жироулавливающий фильтр лабиринтного типа
- Канал со сливным краном для сборки жира в случае прямоугольного исполнения
- Возможно изготовление зонтов с нестандартными размерами



- Лоток для сборки жира в случае трапециевидного исполнения

ЗОНТ ВЫТЯЖНОЙ ПРИСТЕННЫЙ (ТРАПЕЦИВИДНЫЙ)

Длина, мм	Глуб., мм	Артикул	Вес, кг	Глуб., мм	Артикул	Вес, кг
800	800	032.0US.00925	19,6	900	032.0US.00934	20,5
900	800	032.0US.04779	21,3	900	032.0US.05396	22,2
1000	800	032.0US.04758	25,3	900	032.0US.04833	26,0
1100	800	032.0US.03084	26,9	900	032.0US.14347	27,9
1200	800	032.0US.04472	28,6	900	032.0US.00936	29,7
1300	800	032.0US.14341	30,3	900	032.0US.04735	31,4
1400	800	032.0US.04935	31,9	900	032.0US.04832	33,2
1500	800	032.0US.05271	35,9	900	032.0US.05587	37,1
1600	800	032.0US.05118	37,6	900	032.0US.14348	38,9
1700	800	032.0US.14342	39,2	900	032.0US.14349	40,6
1800	800	032.0US.00930	40,9	900	032.0US.05588	42,3
1900	800	032.0US.06427	44,8	900	032.0US.04930	46,3
2000	800	032.0US.14343	46,5	900	032.0US.00940	48,1
2100	800	032.0US.14344	48,2	900	032.0US.04868	49,8
2200	800	032.0US.14345	49,8	900	032.0US.14350	51,6
2300	800	032.0US.14346	51,5	900	032.0US.14351	53,3
2400	800	032.0US.07306	55,5	900	032.0US.14352	57,3



Длина, мм	Глуб., мм	Артикул	Вес, кг	Глуб., мм	Артикул	Вес, кг	Глуб., мм	Артикул	Вес, кг
800	1000	032.0US.00943	21,3	1100	032.0US.14362	22,1	1200	032.0US.14373	23,0
900	1000	032.0US.06148	23,1	1100	032.0US.14363	24,0	1200	032.0US.14374	24,9
1000	1000	032.0US.04172	27,2	1100	032.0US.06672	28,1	1200	032.0US.14375	29,1
1100	1000	032.0US.14353	29,0	1100	032.0US.14364	30,0	1200	032.0US.14376	31,0
1200	1000	032.0US.00945	30,8	1100	032.0US.05437	31,8	1200	032.0US.06319	32,9
1300	1000	032.0US.14354	32,6	1100	032.0US.14365	33,7	1200	032.0US.14377	34,8
1400	1000	032.0US.14355	36,4	1100	032.0US.05436	35,6	1200	032.0US.14378	36,7
1500	1000	032.0US.04232	38,4	1100	032.0US.14366	39,7	1200	032.0US.14379	40,9
1600	1000	032.0US.00947	40,2	1100	032.0US.14367	41,5	1200	032.0US.14380	42,9
1700	1000	032.0US.14356	42,0	1100	032.0US.14368	43,4	1200	032.0US.14381	44,8
1800	1000	032.0US.07529	43,8	1100	032.0US.01940	45,2	1200	032.0US.14382	46,7
1900	1000	032.0US.14357	47,9	1100	032.0US.14369	49,4	1200	032.0US.14383	50,9
2000	1000	032.0US.14358	49,7	1100	032.0US.14370	51,2	1200	032.0US.14384	52,7
2100	1000	032.0US.14359	51,5	1100	032.0US.14371	53,1	1200	032.0US.14385	54,6
2200	1000	032.0US.14360	53,3	1100	032.0US.05028	55,0	1200	032.0US.06331	56,4
2300	1000	032.0US.14361	55,1	1100	032.0US.14372	56,8	1200	032.0US.04471	58,3
2400	1000	032.0US.04614	59,1	1100	032.0US.05408	60,9	1200	032.0US.05902	62,7

Зонты вытяжные **SIMECO** по запросу могут комплектоваться монтажным комплектом и подсветкой (стр.81). Возможно исполнение с отверстиями для подключения к вентиляции и изготовление фланцев для подсоединения к воздуховоду.



ЗОНТ ВЫТЯЖНОЙ ПРИСТЕННЫЙ С ПОДСВЕТКОЙ (ТРАПЕЦИВИДНЫЙ)



Длина, мм	Глуб., мм	Артикул	Вес, кг	Глуб., мм	Артикул	Вес, кг
800	800	034.0US.05039	20,1	900	034.0US.14398	20,9
900	800	034.0US.14386	21,7	900	034.0US.02090	22,6
1000	800	034.0US.14387	25,7	900	034.0US.05348	26,4
1100	800	034.0US.14388	27,4	900	034.0US.04755	28,4
1200	800	034.0US.14389	29,0	900	034.0US.07481	30,1
1300	800	034.0US.06247	30,7	900	034.0US.06520	31,8
1400	800	034.0US.14390	32,7	900	034.0US.05081	34,0
1500	800	034.0US.14391	36,7	900	034.0US.14399	38,0
1600	800	034.0US.00929	38,4	900	034.0US.06251	39,7
1700	800	034.0US.14392	40,0	900	034.0US.14400	41,4
1800	800	034.0US.14393	41,7	900	034.0US.06356	43,1
1900	800	034.0US.02031	45,6	900	034.0US.14401	47,2
2000	800	034.0US.14394	47,3	900	034.0US.06352	48,9
2100	800	034.0US.14395	49,0	900	034.0US.14402	50,6
2200	800	034.0US.14396	50,7	900	034.0US.06216	52,4
2300	800	034.0US.14397	52,3	900	034.0US.14403	54,1
2400	800	034.0US.07287	56,3	900	034.0US.05829	58,1

Длина, мм	Глуб., мм	Артикул	Вес, кг	Глуб., мм	Артикул	Вес, кг	Глуб., мм	Артикул	Вес, кг
800	1000	034.0US.14404	21,7	1100	034.0US.14411	22,6	1200	034.0US.14418	23,4
900	1000	034.0US.14405	23,5	1100	034.0US.14412	24,4	1200	034.0US.14419	25,3
1000	1000	034.0US.04904	27,6	1100	034.0US.01985	28,5	1200	034.0US.14420	29,5
1100	1000	034.0US.01456	29,4	1100	034.0US.01606	30,4	1200	034.0US.06353	31,4
1200	1000	034.0US.14406	31,2	1100	034.0US.05447	32,3	1200	034.0US.14421	33,3
1300	1000	034.0US.14407	33,0	1100	034.0US.01776	34,1	1200	034.0US.14422	35,3
1400	1000	034.0US.06324	35,2	1100	034.0US.05080	36,4	1200	034.0US.05591	37,6
1500	1000	034.0US.07217	39,2	1100	034.0US.14413	40,5	1200	034.0US.14423	41,7
1600	1000	034.0US.01715	41,0	1100	034.0US.14414	42,3	1200	034.0US.06321	43,1
1700	1000	034.0US.05649	42,9	1100	034.0US.04294	44,2	1200	034.0US.14424	45,6
1800	1000	034.0US.04905	44,6	1100	034.0US.04295	46,1	1200	034.0US.14425	47,5
1900	1000	034.0US.14408	48,7	1100	034.0US.05999	50,2	1200	034.0US.05592	51,7
2000	1000	034.0US.00949	50,5	1100	034.0US.06177	52,0	1200	034.0US.04265	53,5
2100	1000	034.0US.14409	52,3	1100	034.0US.14415	53,9	1200	034.0US.05242	55,4
2200	1000	034.0US.00950	54,1	1100	034.0US.06129	55,8	1200	034.0US.06079	57,2
2300	1000	034.0US.06598	55,9	1100	034.0US.14416	57,6	1200	034.0US.06256	59,1
2400	1000	034.0US.14410	59,9	1100	034.0US.14417	61,7	1200	034.0US.14426	63,6

Возможно изготовление других конструкций пристенных зонтов:

ЗОНТ ВЫТЯЖНОЙ ПРИСТЕННЫЙ N (прямоугольный со скосом)

ЗОНТ ВЫТЯЖНОЙ ПРИСТЕННЫЙ N С ПОДСВЕТКОЙ

(прямоугольный со скосом)

Длина, мм	Глубина, мм	Высота, мм	Примечание
от 800 до 2400	800*	350	Размеры с шагом 100 мм
от 800 до 2400	900**	350	
от 800 до 2400	1000	350	
от 800 до 2400	1100	350	
от 800 до 2400	1200	350	

* - глубина зонтов без подсветки от 800 мм

** - глубина зонтов с подсветкой от 900 мм



ЗОНТ ВЫТЯЖНОЙ ПРИСТЕННЫЙ (прямоугольный без скоса)

ЗОНТ ВЫТЯЖНОЙ ПРИСТЕННЫЙ С ПОДСВЕТКОЙ

(прямоугольный без скоса)

Длина, мм	Глубина, мм	Высота, мм	Примечание
от 800 до 2400	800	350	Размеры с шагом 100 мм
от 800 до 2400	900		
от 800 до 2400	1000		
от 800 до 2400	1100		
от 800 до 2400	1200		
от 800 до 2400	800	500	Размеры с шагом 100 мм
от 800 до 2400	900		
от 800 до 2400	1000		
от 800 до 2400	1100		
от 800 до 2400	1200		



036, 038. ЗОНТЫ ВЫТЯЖНЫЕ ЦЕНТРАЛЬНЫЕ

- Сталь AISI 430
- Варианты исполнения: трапециевидный; прямоугольный со скосом; прямоугольный без скоса;
- Конструкция сварная
- Жироулавливающий фильтр лабиринтного типа
- Канал со сливным краном для сборки жира в случае прямоугольного исполнения
- Возможно изготовление зонтов с нестандартными размерами



- Лоток для сборки жира в случае трапециевидного исполнения

ЗОНТ ВЫТЯЖНОЙ ЦЕНТРАЛЬНЫЙ (ТРАПЕЦИВИДНЫЙ)

Длина, мм	Глуб., мм	Артикул	Вес, кг	Глуб., мм	Артикул	Вес, кг	Глуб., мм	Артикул	Вес, кг
800	1200	036.0US.01377	27,3	1400	036.0US.14601	28,9	1600	036.0US.04482	33,2
900	1200	036.0US.14589	29,5	1400	036.0US.14602	31,3	1600	036.0US.01752	36,0
1000	1200	036.0US.14590	35,9	1400	036.0US.03074	37,8	1600	036.0US.14616	43,5
1100	1200	036.0US.06208	38,2	1400	036.0US.14603	40,2	1600	036.0US.14617	47,2
1200	1200	036.0US.14591	40,5	1400	036.0US.14604	42,6	1600	036.0US.14618	49,0
1300	1200	036.0US.14592	42,7	1400	036.0US.14605	45,0	1600	036.0US.06501	51,7
1400	1200	036.0US.14593	45,0	1400	036.0US.14606	47,4	1600	036.0US.14619	54,5
1500	1200	036.0US.01494	51,4	1400	036.0US.05589	53,9	1600	036.0US.14620	61,9
1600	1200	036.0US.05200	53,6	1400	036.0US.14607	56,3	1600	036.0US.14621	64,7
1700	1200	036.0US.14594	55,9	1400	036.0US.14608	58,7	1600	036.0US.14622	67,4
1800	1200	036.0US.14595	58,2	1400	036.0US.14609	61,1	1600	036.0US.14623	70,2
1900	1200	036.0US.14596	64,6	1400	036.0US.14610	67,6	1600	036.0US.14624	77,7
2000	1200	036.0US.06207	66,8	1400	036.0US.14611	70,0	1600	036.0US.14625	80,4
2100	1200	036.0US.14597	69,1	1400	036.0US.14612	72,4	1600	036.0US.14626	83,2
2200	1200	036.0US.14598	71,4	1400	036.0US.14613	74,8	1600	036.0US.14627	85,9
2300	1200	036.0US.14599	73,7	1400	036.0US.14614	77,2	1600	036.0US.14628	88,7
2400	1200	036.0US.14600	80,0	1400	036.0US.14615	83,7	1600	036.0US.14629	96,1



Длина, мм	Глуб., мм	Артикул	Вес, кг	Глуб., мм	Артикул	Вес, кг	Глуб., мм	Артикул	Вес, кг	Глуб., мм	Артикул	Вес, кг
800	1800	036.0US.14630	34,9	2000	036.0US.14645	36,5	2200	036.0US.14659	38,2	2400	036.0US.14676	39,9
900	1800	036.0US.14631	37,8	2000	036.0US.14646	39,5	2200	036.0US.14660	41,3	2400	036.0US.14677	43,1
1000	1800	036.0US.14632	45,4	2000	036.0US.14647	47,3	2200	036.0US.14661	49,2	2400	036.0US.14678	51,1
1100	1800	036.0US.14633	48,2	2000	036.0US.14648	50,3	2200	036.0US.14662	52,3	2400	036.0US.14679	54,3
1200	1800	036.0US.14634	51,1	2000	036.0US.14649	53,3	2200	036.0US.14663	55,4	2400	036.0US.14680	57,6
1300	1800	036.0US.14635	54,0	2000	036.0US.14650	56,3	2200	036.0US.14664	58,5	2400	036.0US.14681	60,8
1400	1800	036.0US.14636	56,8	2000	036.0US.14651	59,3	2200	036.0US.14665	61,7	2400	036.0US.14682	64,0
1500	1800	036.0US.14637	64,5	2000	036.0US.14652	67,0	2200	036.0US.14666	69,5	2400	036.0US.14683	72,0
1600	1800	036.0US.14638	67,3	2000	036.0US.04311	70,0	2200	036.0US.14667	72,6	2400	036.0US.14684	75,3
1700	1800	036.0US.14639	70,2	2000	036.0US.14653	73,0	2200	036.0US.14668	75,7	2400	036.0US.14685	78,5
1800	1800	036.0US.05074	73,1	2000	036.0US.14654	76,0	2200	036.0US.14669	78,9	2400	036.0US.14686	81,8
1900	1800	036.0US.14640	80,7	2000	036.0US.14655	83,7	2200	036.0US.14670	86,7	2400	036.0US.14687	89,7
2000	1800	036.0US.14641	83,5	2000	036.0US.00976	86,7	2200	036.0US.14671	89,8	2400	036.0US.14688	93,0
2100	1800	036.0US.05635	86,4	2000	036.0US.14656	89,7	2200	036.0US.14672	93,0	2400	036.0US.14689	96,2
2200	1800	036.0US.14642	89,3	2000	036.0US.14657	92,7	2200	036.0US.14673	96,1	2400	036.0US.14690	99,5
2300	1800	036.0US.14643	92,2	2000	036.0US.14658	95,7	2200	036.0US.14674	99,2	2400	036.0US.14691	102,7
2400	1800	036.0US.14644	99,8	2000	036.0US.00978	103,4	2200	036.0US.14675	107	2400	036.0US.14692	110,7

ЗОНТ ВЫТЯЖНОЙ ЦЕНТРАЛЬНЫЙ С ПОДСВЕТКОЙ (ТРАПЕЦИВИДНЫЙ)



Длина, мм	Глуб., мм	Артикул	Вес, кг	Глуб., мм	Артикул	Вес, кг	Глуб., мм	Артикул	Вес, кг
800	1400	038.0US.14703	29,8	1600	038.0US.14720	34,1	1800	038.0US.14737	35,7
900	1400	038.0US.14704	32,2	1600	038.0US.14721	36,8	1800	038.0US.14738	38,6
1000	1400	038.0US.14705	38,7	1600	038.0US.14722	44,3	1800	038.0US.14739	46,2
1100	1400	038.0US.14706	41,1	1600	038.0US.14723	47,1	1800	038.0US.14740	49,1
1200	1400	038.0US.14707	43,5	1600	038.0US.14724	49,8	1800	038.0US.05500	52,0
1300	1400	038.0US.14708	45,9	1600	038.0US.14725	52,6	1800	038.0US.14741	54,8
1400	1400	038.0US.14709	49,1	1600	038.0US.14726	56,1	1800	038.0US.14742	58,5
1500	1400	038.0US.14710	55,5	1600	038.0US.14727	63,6	1800	038.0US.14743	66,1
1600	1400	038.0US.14711	57,9	1600	038.0US.14728	66,3	1800	038.0US.05522	69,0
1700	1400	038.0US.14712	60,3	1600	038.0US.14729	69,0	1800	038.0US.14744	71,8
1800	1400	038.0US.14713	62,7	1600	038.0US.14730	71,8	1800	038.0US.06351	74,7
1900	1400	038.0US.14714	69,2	1600	038.0US.14731	79,3	1800	038.0US.14745	82,3
2000	1400	038.0US.14715	71,6	1600	038.0US.14732	82,0	1800	038.0US.14746	85,2
2100	1400	038.0US.14716	74,0	1600	038.0US.14733	84,0	1800	038.0US.14747	88,0
2200	1400	038.0US.14717	76,4	1600	038.0US.14734	87,5	1800	038.0US.14748	90,9
2300	1400	038.0US.14718	78,8	1600	038.0US.14735	90,3	1800	038.0US.14749	93,8
2400	1400	038.0US.14719	85,3	1600	038.0US.14736	97,8	1800	038.0US.14750	101,4

Длина, мм	Глуб., мм	Артикул	Вес, кг	Глуб., мм	Артикул	Вес, кг	Глуб., мм	Артикул	Вес, кг
800	2000	038.0US.14751	37,4	2200	038.0US.14765	39,1	2400	038.0US.14779	40,7
900	2000	038.0US.14752	40,4	2200	038.0US.14766	42,2	2400	038.0US.14780	44,0
1000	2000	038.0US.14753	48,1	2200	038.0US.14767	50,0	2400	038.0US.14781	51,9
1100	2000	038.0US.14754	51,1	2200	038.0US.14768	53,2	2400	038.0US.14782	55,2
1200	2000	038.0US.14755	54,1	2200	038.0US.14769	56,3	2400	038.0US.14783	58,4
1300	2000	038.0US.14756	57,1	2200	038.0US.14770	59,4	2400	038.0US.14784	61,7
1400	2000	038.0US.14757	60,9	2200	038.0US.14771	63,3	2400	038.0US.14785	65,7
1500	2000	038.0US.14758	68,6	2200	038.0US.14772	71,1	2400	038.0US.14786	73,7
1600	2000	038.0US.14759	71,6	2200	038.0US.14773	74,3	2400	038.0US.14787	76,9
1700	2000	038.0US.14760	74,6	2200	038.0US.14774	77,4	2400	038.0US.14788	80,2
1800	2000	038.0US.00975	77,6	2200	038.0US.06529	80,5	2400	038.0US.14789	83,4
1900	2000	038.0US.14761	85,3	2200	038.0US.14775	88,3	2400	038.0US.14790	91,4
2000	2000	038.0US.14762	88,3	2200	038.0US.14776	91,5	2400	038.0US.14791	94,6
2100	2000	038.0US.14763	91,3	2200	038.0US.14777	94,6	2400	038.0US.14792	97,8
2200	2000	038.0US.14764	94,3	2200	038.0US.06258	97,7	2400	038.0US.14793	101,1
2300	2000	038.0US.07480	97,3	2200	038.0US.14778	100,8	2400	038.0US.14794	104,3
2400	2000	038.0US.05531	105,0	2200	038.0US.05698	108,6	2400	038.0US.14795	112,3

Возможно изготовление других конструкций пристенных зонтов:

ЗОНТ ВЫТЯЖНОЙ ЦЕНТРАЛЬНЫЙ N (прямоугольный со скосом)

ЗОНТ ВЫТЯЖНОЙ ЦЕНТРАЛЬНЫЙ N С ПОДСВЕТКОЙ

(прямоугольный со скосом)

Длина, мм	Глубина, мм	Высота, мм	Примечание
от 800 до 2400	1600*	350	Размеры по длине с шагом 100 мм Размеры по глубине с шагом 200 мм
от 800 до 2400	1800**	350	
от 800 до 2400	2000	350	
от 800 до 2400	2200	350	
от 800 до 2400	2400	350	

* - глубина для зонтов без подсветки от 1600 мм

** - глубина для зонтов с подсветкой от 1800 мм

ЗОНТ ВЫТЯЖНОЙ ЦЕНТРАЛЬНЫЙ (прямоугольный без скоса)

ЗОНТ ВЫТЯЖНОЙ ЦЕНТРАЛЬНЫЙ С ПОДСВЕТКОЙ

(прямоугольный без скоса)

Длина, мм	Глубина, мм	Высота, мм	Примечание
от 800 до 2400	1200*	350	Размеры по длине с шагом 100 мм Размеры по глубине с шагом 200 мм
от 800 до 2400	1400**		
от 800 до 2400	1600		
от 800 до 2400	1800		
от 800 до 2400	2000		
от 800 до 2400	2200		
от 800 до 2400	2400	500	Размеры по длине с шагом 100 мм Размеры по глубине с шагом 200 мм
от 800 до 2400	1200*		
от 800 до 2400	1400**		
от 800 до 2400	1600		
от 800 до 2400	1800		
от 800 до 2400	2000		
от 800 до 2400	2200		
от 800 до 2400	2400		

* - глубина для зонтов без подсветки от 1200 мм

** - глубина для зонтов с подсветкой от 1400 мм



033, 035. ЗОНТЫ ПРИТОЧНО-ВЫТЯЖНЫЕ ПРИСТЕННЫЕ

- Сталь AISI 430
- Варианты исполнения: трапециевидный; прямоугольный со скосом; прямоугольный без скоса;
- Конструкция сварная
- Жироулавливающий фильтр лабиринтного типа
- Канал со сливным краном для сборки жира в случае прямоугольного исполнения
- Регулируемая зона притока
- Возможно изготовление зонтов с нестандартными размерами



- Лоток для сборки жира в случае трапециевидного исполнения

ЗОНТ ПРИТОЧНО-ВЫТЯЖНОЙ ПРИСТЕННЫЙ (ТРАПЕЦИВИДНЫЙ)

Длина, мм	Глуб., мм	Артикул	Вес, кг	Глуб., мм	Артикул	Вес, кг
800	800	033.0US.01702	20,5	900	033.0US.06282	21,8
900	800	033.0US.14510	22,2	900	033.0US.14523	23,7
1000	800	033.0US.00981	26,3	900	033.0US.14524	27,8
1100	800	033.0US.14511	28,1	900	033.0US.14525	29,7
1200	800	033.0US.05351	29,8	900	033.0US.14526	31,6
1300	800	033.0US.14512	31,6	900	033.0US.14527	33,5
1400	800	033.0US.14513	33,4	900	033.0US.14528	35,4
1500	800	033.0US.14514	37,4	900	033.0US.14529	39,6
1600	800	033.0US.14515	39,2	900	033.0US.14530	41,5
1700	800	033.0US.14516	41,0	900	033.0US.14531	43,4
1800	800	033.0US.14517	42,7	900	033.0US.14532	45,3
1900	800	033.0US.14518	46,8	900	033.0US.14533	49,4
2000	800	033.0US.05489	48,6	900	033.0US.14534	51,3
2100	800	033.0US.14519	50,4	900	033.0US.14535	53,2
2200	800	033.0US.14520	52,1	900	033.0US.14536	55,1
2300	800	033.0US.14521	53,9	900	033.0US.14537	57,0
2400	800	033.0US.14522	58,0	900	033.0US.14538	61,2



Длина, мм	Глуб., мм	Артикул	Вес, кг	Глуб., мм	Артикул	Вес, кг	Глуб., мм	Артикул	Вес, кг
800	1000	033.0US.14539	23,2	1100	033.0US.14555	24,6	1200	033.0US.14572	26,0
900	1000	033.0US.14540	25,2	1100	033.0US.14556	26,8	1200	033.0US.14573	28,3
1000	1000	033.0US.00944	29,5	1100	033.0US.14557	31,2	1200	033.0US.14574	32,9
1100	1000	033.0US.14541	31,5	1100	033.0US.14558	33,4	1200	033.0US.14575	35,2
1200	1000	033.0US.14542	33,6	1100	033.0US.14559	35,5	1200	033.0US.14576	37,5
1300	1000	033.0US.14543	35,6	1100	033.0US.14560	37,7	1200	033.0US.14577	39,9
1400	1000	033.0US.14544	37,6	1100	033.0US.14561	39,9	1200	033.0US.14578	42,2
1500	1000	033.0US.14545	41,9	1100	033.0US.14562	44,3	1200	033.0US.14579	46,7
1600	1000	033.0US.14546	44,0	1100	033.0US.14563	46,5	1200	033.0US.14580	49,0
1700	1000	033.0US.14547	46,0	1100	033.0US.14564	48,7	1200	033.0US.14581	51,3
1800	1000	033.0US.14548	48,0	1100	033.0US.14565	50,9	1200	033.0US.14582	53,6
1900	1000	033.0US.14549	52,3	1100	033.0US.14566	55,3	1200	033.0US.14583	58,3
2000	1000	033.0US.14550	54,4	1100	033.0US.14567	57,4	1200	033.0US.14584	60,5
2100	1000	033.0US.14551	56,4	1100	033.0US.14568	59,6	1200	033.0US.14585	62,8
2200	1000	033.0US.14552	58,4	1100	033.0US.14569	61,8	1200	033.0US.14586	65,1
2300	1000	033.0US.14553	60,4	1100	033.0US.14570	63,9	1200	033.0US.14587	67,4
2400	1000	033.0US.14554	64,8	1100	033.0US.14571	68,4	1200	033.0US.14588	72,0

Зонты вытяжные **SIMECO** по запросу могут комплектоваться монтажным комплектом и подсветкой (стр.81). Возможно исполнение с отверстиями для подключения к вентиляции и изготовление фланцев для подсоединения к воздуховоду.



ЗОНТ ПРИТОЧНО-ВЫТЯЖНОЙ ПРИСТЕННЫЙ С ПОДСВЕТКОЙ (ТРАПЕЦИВИДНЫЙ)

Длина, мм	Глуб., мм	Артикул	Вес, кг	Глуб., мм	Артикул	Вес, кг	Глуб., мм	Артикул	Вес, кг	Глуб., мм	Артикул	Вес, кг
800	900	035.0US.14444	22,2	1000	035.0US.14460	23,6	1100	035.0US.14476	25,0	1200	035.0US.14493	26,4
900	900	035.0US.14445	24,1	1000	035.0US.14461	25,6	1100	035.0US.14477	27,2	1200	035.0US.14494	28,8
1000	900	035.0US.14446	28,3	1000	035.0US.14462	29,9	1100	035.0US.14478	31,6	1200	035.0US.14495	33,4
1100	900	035.0US.14447	30,2	1000	035.0US.14463	32,0	1100	035.0US.14479	33,8	1200	035.0US.14496	35,7
1200	900	035.0US.14448	32,0	1000	035.0US.04823	34,0	1100	035.0US.14480	36,0	1200	035.0US.14497	38,0
1300	900	035.0US.14449	33,9	1000	035.0US.14464	36,0	1100	035.0US.14481	38,1	1200	035.0US.14498	40,3
1400	900	035.0US.14450	36,2	1000	035.0US.14465	38,4	1100	035.0US.14482	40,7	1200	035.0US.14499	43,0
1500	900	035.0US.14451	40,4	1000	035.0US.14466	42,7	1100	035.0US.14483	45,1	1200	035.0US.14500	47,5
1600	900	035.0US.05446	42,3	1000	035.0US.14467	44,8	1100	035.0US.14484	47,3	1200	035.0US.14501	49,8
1700	900	035.0US.14452	44,2	1000	035.0US.14468	46,8	1100	035.0US.14485	49,5	1200	035.0US.14502	52,1
1800	900	035.0US.14453	46,1	1000	035.0US.14469	48,8	1100	035.0US.14486	51,7	1200	035.0US.14503	54,4
1900	900	035.0US.14454	50,3	1000	035.0US.14470	53,1	1100	035.0US.14487	56,1	1200	035.0US.14504	59,1
2000	900	035.0US.14455	52,2	1000	035.0US.14471	55,2	1100	035.0US.14488	58,2	1200	035.0US.14505	61,4
2100	900	035.0US.14456	54,1	1000	035.0US.14472	57,2	1100	035.0US.14489	60,4	1200	035.0US.14506	63,6
2200	900	035.0US.14457	56,0	1000	035.0US.14473	59,2	1100	035.0US.14490	62,6	1200	035.0US.14507	65,9
2300	900	035.0US.14458	57,9	1000	035.0US.14474	61,3	1100	035.0US.14491	64,8	1200	035.0US.14508	68,2
2400	900	035.0US.14459	62,0	1000	035.0US.14475	65,6	1100	035.0US.14492	69,2	1200	035.0US.14509	72,8

Возможно изготовление других конструкций пристенных зонтов:

033. ЗОНТ ПРИТОЧНО-ВЫТЯЖНОЙ ПРИСТЕННЫЙ N (ПРЯМОУГОЛЬНЫЙ СО СКОСОМ) 35. ЗОНТ ПРИТОЧНО-ВЫТЯЖНОЙ ПРИСТЕННЫЙ N С ПОДСВЕТКОЙ (ПРЯМОУГОЛЬНЫЙ СО СКОСОМ)



Длина, мм	Глубина, мм	Высота, мм	Примечание
от 800 до 2400	900	350	Размеры с шагом 100 мм
от 800 до 2400	1000	350	
от 800 до 2400	1100	350	
от 800 до 2400	1200	350	

ЗОНТ ПРИТОЧНО-ВЫТЯЖНОЙ ПРИСТЕННЫЙ

(ПРЯМОУГОЛЬНЫЙ БЕЗ СКОСА)

ЗОНТ ПРИТОЧНО-ВЫТЯЖНОЙ ПРИСТЕННЫЙ С ПОДСВЕТКОЙ

(ПРЯМОУГОЛЬНЫЙ БЕЗ СКОСА)

Длина, мм	Глубина, мм	Высота, мм	Примечание
от 800 до 2400	800*	350	Размеры с шагом 100 мм
от 800 до 2400	900**		
от 800 до 2400	1000		
от 800 до 2400	1100		
от 800 до 2400	1200		
от 800 до 2400	800*	500	Размеры с шагом 100 мм
от 800 до 2400	900**		
от 800 до 2400	1000		
от 800 до 2400	1100		
от 800 до 2400	1200		



* - глубина зонтов без подсветки от 800 мм

** - глубина зонтов с подсветкой от 900 мм

046. ПОДСВЕТКА ДЛЯ ЗОНТА

Дополнительное оборудование	Артикул	Вес, кг	Описание
ПОДСВЕТКА Д/ЗОНТА 700	046.0US.19034	0,8	лампы д/зонтов 2x40 Вт (0,08 кВт)
ПОДСВЕТКА Д/ЗОНТА 1200	046.0US.19033	0,8	лампы д/зонтов 4x40 Вт (0,16 кВт)

047. КОМПЛЕКТ МОНТАЖНЫЙ ДЛЯ ЗОНТА

Дополнительное оборудование	Артикул	Вес, кг	Описание
КОМПЛЕКТ МОНТАЖНЫЙ Д/ЗОНТА	047.0US.01603	3,0	Цепи, крепления

037. ЗОНТЫ ПРИТОЧНО-ВЫТЯЖНЫЕ ЦЕНТРАЛЬНЫЕ

- Сталь AISI 430
- Варианты исполнения: трапецивидный; прямоугольный со скосом; прямоугольный без скоса
- Конструкция сварная
- Жироулавливающий фильтр лабиринтного типа
- Канал со сливным краном для сборки жира в случае прямоугольного исполнения
- Регулируемая зона притока
- Возможно изготовление зонтов с нестандартными размерами



- Лоток для сборки жира в случае трапецивидного исполнения

ЗОНТ ПРИТОЧНО-ВЫТЯЖНОЙ ЦЕНТРАЛЬНЫЙ (ТРАПЕЦИВИДНЫЙ)

Длина, мм	Глуб., мм	Артикул	Вес, кг	Глуб., мм	Артикул	Вес, кг	Глуб., мм	Артикул	Вес, кг
800	1400	037.0US.14931	31,6	1600	037.0US.14948	34,9	1800	037.0US.14965	37,5
900	1400	037.0US.14932	34,4	1600	037.0US.14949	37,9	1800	037.0US.14966	40,8
1000	1400	037.0US.14933	41,2	1600	037.0US.14950	45,6	1800	037.0US.14967	49,0
1100	1400	037.0US.14934	43,9	1600	037.0US.14951	48,6	1800	037.0US.14968	51,9
1200	1400	037.0US.14935	46,7	1600	037.0US.14952	51,6	1800	037.0US.06605	54,8
1300	1400	037.0US.14936	49,4	1600	037.0US.14953	54,5	1800	037.0US.14969	57,8
1400	1400	037.0US.14937	52,1	1600	037.0US.14954	57,5	1800	037.0US.14970	60,7
1500	1400	037.0US.14938	59,0	1600	037.0US.14955	65,2	1800	037.0US.06147	69,5
1600	1400	037.0US.14939	61,7	1600	037.0US.14956	68,2	1800	037.0US.14971	72,7
1700	1400	037.0US.14940	64,5	1600	037.0US.14957	71,1	1800	037.0US.14972	75,9
1800	1400	037.0US.14941	67,2	1600	037.0US.14958	74,1	1800	037.0US.14973	79,1
1900	1400	037.0US.14942	74,0	1600	037.0US.14959	81,8	1800	037.0US.14974	87,0
2000	1400	037.0US.14943	76,8	1600	037.0US.14960	84,8	1800	037.0US.14975	90,3
2100	1400	037.0US.14944	79,6	1600	037.0US.14961	87,7	1800	037.0US.14976	93,5
2200	1400	037.0US.14945	82,4	1600	037.0US.14962	90,7	1800	037.0US.05287	96,8
2300	1400	037.0US.14946	85,2	1600	037.0US.14963	93,7	1800	037.0US.14977	100,1
2400	1400	037.0US.14947	91,9	1600	037.0US.14964	101,4	1800	037.0US.14978	107,9



Длина, мм	Глуб., мм	Артикул	Вес, кг	Глуб., мм	Артикул	Вес, кг	Глуб., мм	Артикул	Вес, кг
800	2000	037.0US.14979	40,4	2200	037.0US.14996	43,2	2400	037.0US.15013	46,0
900	2000	037.0US.14980	43,8	2200	037.0US.14997	47,0	2400	037.0US.15014	50,1
1000	2000	037.0US.14981	52,0	2200	037.0US.14998	55,4	2400	037.0US.15015	58,9
1100	2000	037.0US.14982	55,5	2200	037.0US.14999	59,2	2400	037.0US.15016	62,9
1200	2000	037.0US.14983	59,0	2200	037.0US.15000	62,9	2400	037.0US.15017	66,9
1300	2000	037.0US.14984	62,5	2200	037.0US.15001	66,7	2400	037.0US.15018	70,9
1400	2000	037.0US.14985	66,0	2200	037.0US.15002	70,4	2400	037.0US.15019	75,0
1500	2000	037.0US.14986	74,2	2200	037.0US.15003	78,9	2400	037.0US.15020	83,7
1600	2000	037.0US.14987	77,6	2200	037.0US.15004	82,7	2400	037.0US.15021	87,8
1700	2000	037.0US.14988	81,1	2200	037.0US.15005	86,4	2400	037.0US.15022	91,8
1800	2000	037.0US.14989	84,6	2200	037.0US.15006	90,2	2400	037.0US.15023	95,8
1900	2000	037.0US.14990	92,8	2200	037.0US.15007	98,7	2400	037.0US.15024	104,6
2000	2000	037.0US.01688	96,3	2200	037.0US.15008	102,4	2400	037.0US.15025	108,6
2100	2000	037.0US.14992	99,8	2200	037.0US.15009	106,2	2400	037.0US.15026	112,6
2200	2000	037.0US.14993	103,2	2200	037.0US.15010	109,9	2400	037.0US.15027	116,7
2300	2000	037.0US.14994	106,7	2200	037.0US.15011	113,7	2400	037.0US.15028	120,7
2400	2000	037.0US.014995	115,0	2200	037.0US.15012	122,2	2400	037.0US.15029	129,4

ЗОНТ ПРИТОЧНО-ВЫТЯЖНОЙ ЦЕНТРАЛЬНЫЙ С ПОДСВЕТКОЙ (ТРАПЕЦИВИДНЫЙ)

Длина, мм	Глуб., мм	Артикул	Вес, кг	Глуб., мм	Артикул	Вес, кг
800	1800	039.0US.14846	38,4	2000	039.0US.14863	41,2
900	1800	039.0US.14847	41,6	2000	039.0US.14864	44,7
1000	1800	039.0US.14848	49,8	2000	039.0US.14865	52,9
1100	1800	039.0US.14849	52,8	2000	039.0US.14866	56,4
1200	1800	039.0US.14850	55,7	2000	039.0US.14867	59,9
1300	1800	039.0US.14851	58,6	2000	039.0US.14868	63,7
1400	1800	039.0US.14852	62,4	2000	039.0US.14869	67,6
1500	1800	039.0US.14853	71,1	2000	039.0US.14870	75,8
1600	1800	039.0US.14854	74,3	2000	039.0US.14871	79,3
1700	1800	039.0US.14855	77,5	2000	039.0US.14872	82,7
1800	1800	039.0US.14856	80,7	2000	039.0US.14873	86,2
1900	1800	039.0US.14857	88,6	2000	039.0US.14874	94,4
2000	1800	039.0US.14858	91,9	2000	039.0US.14875	97,9
2100	1800	039.0US.14859	95,2	2000	039.0US.14876	101,4
2200	1800	039.0US.14860	98,4	2000	039.0US.14877	104,9
2300	1800	039.0US.14861	101,7	2000	039.0US.14878	108,4
2400	1800	039.0US.14862	109,5	2000	039.0US.14879	116,6

Длина, мм	Глуб., мм	Артикул	Вес, кг	Глуб., мм	Артикул	Вес, кг
800	2200	039.0US.14880	44,1	2400	039.0US.14897	46,9
900	2200	039.0US.14881	47,9	2400	039.0US.14898	51,0
1000	2200	039.0US.14882	56,3	2400	039.0US.14899	59,7
1100	2200	039.0US.14883	60,0	2400	039.0US.14900	63,7
1200	2200	039.0US.14884	63,8	2400	039.0US.14901	67,8
1300	2200	039.0US.14885	67,5	2400	039.0US.14902	71,8
1400	2200	039.0US.14886	72,1	2400	039.0US.14903	76,6
1500	2200	039.0US.14887	80,6	2400	039.0US.14904	85,4
1600	2200	039.0US.14888	84,3	2400	039.0US.14905	89,4
1700	2200	039.0US.14889	88,1	2400	039.0US.14906	93,4
1800	2200	039.0US.14890	91,8	2400	039.0US.14907	97,4
1900	2200	039.0US.14891	100,3	2400	039.0US.14908	106,2
2000	2200	039.0US.14892	104,0	2400	039.0US.14909	110,2
2100	2200	039.0US.14893	107,8	2400	039.0US.14910	114,3
2200	2200	039.0US.14894	111,6	2400	039.0US.14911	118,3
2300	2200	039.0US.14895	115,3	2400	039.0US.14912	122,3
2400	2200	039.0US.14896	123,8	2400	039.0US.14913	131,0

Возможно изготовление других конструкций пристенных зонтов:

ЗОНТ ПРИТОЧНО-ВЫТЯЖНОЙ ЦЕНТРАЛЬНЫЙ N (прямоугольный со скосом)

ЗОНТ ПРИТОЧНО-ВЫТЯЖНОЙ ЦЕНТРАЛЬНЫЙ N С ПОДСВЕТКОЙ

(прямоугольный со скосом)

Длина, мм	Глубина, мм	Высота, мм	Примечание
от 800 до 2400	1600*	350	Размеры по длине с шагом 100 мм
от 800 до 2400	1800**	350	
от 800 до 2400	2000	350	
от 800 до 2400	2200	350	Размеры по глубине с шагом 200 мм
от 800 до 2400	2400	350	

* - глубина для зонтов без подсветки от 1600 мм

** - глубина для зонтов с подсветкой от 1800 мм

ЗОНТ ПРИТОЧНО-ВЫТЯЖНОЙ ЦЕНТРАЛЬНЫЙ

(прямоугольный без скоса)

ЗОНТ ПРИТОЧНО-ВЫТЯЖНОЙ ЦЕНТРАЛЬНЫЙ С ПОДСВЕТКОЙ

(прямоугольный без скоса)

Длина, мм	Глубина, мм	Высота, мм	Примечание
от 800 до 2400	1600	350	Размеры по длине с шагом 100 мм
от 800 до 2400	1800		
от 800 до 2400	2000		
от 800 до 2400	2200		Размеры по глубине с шагом 200 мм
от 800 до 2400	2400		
от 800 до 2400	1600	500	Размеры по длине с шагом 100 мм
от 800 до 2400	1800		
от 800 до 2400	2000		
от 800 до 2400	2200		Размеры по глубине с шагом 200 мм
от 800 до 2400	2400		

* - глубина для зонтов без подсветки от 1600 мм

** - глубина для зонтов с подсветкой от 1800 мм



ПОЛКИ, ШКАФЫ

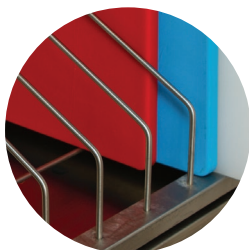



27. ПОЛКИ НАСТЕННЫЕ КОСЫНКИ

- Сталь AISI 430
- Варианты исполнения: косынки вверх;
косынки вниз
- Конструкция сварная/разборная
- Сплошная/перфорированная полка



Возможно изготовление полок с нестандартными размерами. При этом сварные полки длиной более 1400 мм и разборные более 1500 мм для усиления конструкции имеют 3 кронштейна.

Размер изделия в упаковке:

Вид конструкции	Формула расчета, длина x глубина x высота
	Длина + 10мм X Глубина +10мм X 260 мм (упаковываются попарно)
	Длина + 10мм X Глубина +10мм X 60 мм

ПОЛКА НАСТЕННАЯ КОСЫНКА

Длина, мм	Глуб., мм	Сварная констр.		Разборная констр.		Глуб., мм	Сварная констр.		Разборная констр.	
		Артикул	Вес, кг	Артикул	Вес, кг		Артикул	Вес, кг	Артикул	Вес, кг
400	300	027.0US.00820	2,7	027.0UR.15081	2,7	400	027.0US.00832	3,3	027.0UR.15083	3,3
500	300	027.0US.00821	3,1	027.0UR.15082	3,1	400	027.0US.00833	3,8	027.0UR.15084	3,8
600	300	027.0US.06276	3,5	027.0UR.00822	3,5	400	027.0US.04817	4,3	027.0UR.06729	4,3
700	300	027.0US.05041	3,9	027.0UR.00823	3,9	400	027.0US.00835	4,8	027.0UR.15085	4,8
800	300	027.0US.04869	4,3	027.0UR.00824	4,3	400	027.0US.04870	5,2	027.0UR.00836	5,2
900	300	027.0US.05050	4,7	027.0UR.00825	4,7	400	027.0US.04815	5,7	027.0UR.06730	5,7
1000	300	027.0US.05050	5,1	027.0UR.00826	5,1	400	027.0US.05044	6,2	027.0UR.00838	6,2
1100	300	027.0US.06440	5,5	027.0UR.00827	5,5	400	027.0US.05322	6,7	027.0UR.05744	6,7
1200	300	027.0US.05049	5,9	027.0UR.06732	5,9	400	027.0US.05048	7,2	027.0UR.00840	7,2
1300	300	027.0US.06097	6,4	027.0UR.01099	6,4	400	027.0US.05614	7,6	027.0UR.15087	7,6
1400	300	027.0US.05402	6,8	027.0UR.01100	6,8	400	027.0US.04436	8,1	027.0UR.01537	8,1
1500	300	027.0US.04903	7,2	027.0UR.01101	7,2	400	027.0US.04402	8,6	027.0UR.05638	8,6

ПОЛКА НАСТЕННАЯ КОСЫНКА ПЕРФОРИРОВАННАЯ

Длина, мм	Глуб., мм	Сварная констр.		Разборная констр.		Глуб., мм	Сварная констр.		Разборная констр.	
		Артикул	Вес, кг	Артикул	Вес, кг		Артикул	Вес, кг	Артикул	Вес, кг
400	300	027.0US.15149	2,6	027.0UR.15088	2,6	400	027.0US.15159	3,3	027.0UR.15100	3,3
500	300	027.0US.15150	3,0	027.0UR.15089	3,0	400	027.0US.15160	3,8	027.0UR.15101	3,8
600	300	027.0US.04048	3,5	027.0UR.15090	3,5	400	027.0US.05525	4,2	027.0UR.15102	4,2
700	300	027.0US.15151	3,9	027.0UR.15091	3,9	400	027.0US.15161	4,7	027.0UR.15103	4,7
800	300	027.0US.15152	4,3	027.0UR.15092	4,3	400	027.0US.15162	5,2	027.0UR.15104	5,2
900	300	027.0US.15153	4,7	027.0UR.15093	4,7	400	027.0US.03048	5,7	027.0UR.15105	5,7
1000	300	027.0US.15154	5,1	027.0UR.05674	5,1	400	027.0US.15163	6,1	027.0UR.15106	6,1
1100	300	027.0US.15155	5,5	027.0UR.15095	5,5	400	027.0US.15164	6,6	027.0UR.15107	6,6
1200	300	027.0US.01437	5,9	027.0UR.15096	5,9	400	027.0US.05545	7,1	027.0UR.15108	7,1
1300	300	027.0US.15156	6,3	027.0UR.15097	6,3	400	027.0US.15165	7,6	027.0UR.15109	7,6
1400	300	027.0US.15157	6,7	027.0UR.15098	6,7	400	027.0US.15166	8,1	027.0UR.15110	8,1
1500	300	027.0US.15158	7,1	027.0UR.15099	7,1	400	027.0US.15167	8,5	027.0UR.15111	8,5

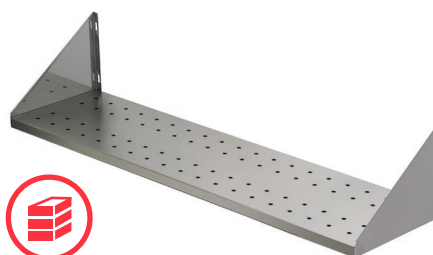

57-58, 14. СТЕЛЛАЖИ НАСТЕННЫЕ

- Сталь AISI 430
- Конструкция разборная — стеллаж состоит из 2-х или 3-х полок
- Полки сплошные/перфорированные
- Стойки перфорируемые, с отверстиями для крепления полок с шагом 45 мм
- Кронштейны
- Крепеж для сборки

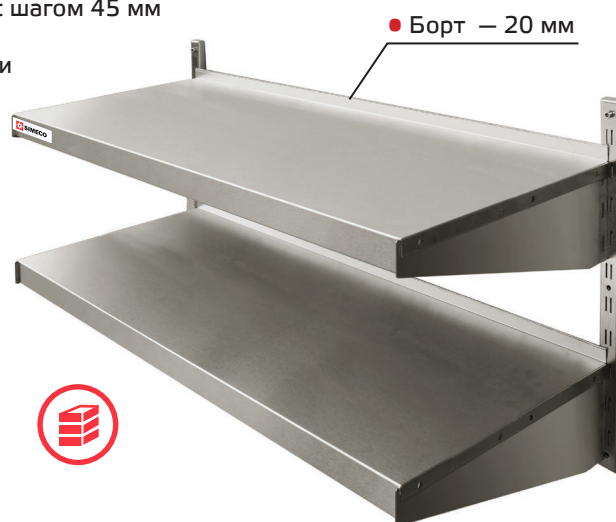



СТОЙКА ДЛЯ СТЕЛЛАЖА НАСТЕННОГО

Размеры, мм	Артикул	Примечание	
500x30x15	057.0UR.18728		отверстия для крепления с шагом 45 мм
1000x30x15	057.0UR.19221		

КРОНШТЕЙН ДЛЯ СТЕЛЛАЖА НАСТЕННОГО

Размеры, мм	Артикул	Примечание	
312x130x2	058.0UR.19119		для полки глубиной 300 мм
412x130x2	058.0UR.18727		для полки глубиной 400 мм

ПОЛКА ДЛЯ СТЕЛЛАЖА НАСТЕННОГО С БОРТОМ

Длина, мм	Глуб.,мм	Артикул	Вес	Глуб.,мм	Артикул	Вес	Примечание
600	300	014.0US.18145	3,4	400	014.0US.25199	4,2	 Максимальная распределенная нагрузка на полку 30 кг 
700	300	014.0US.18140	3,8	400	014.0US.26775	4,7	
800	300	014.0US.21031	4,3	400	014.0US.22418	5,2	
900	300	014.0US.19299	4,7	400	014.0US.20757	5,7	
1000	300	014.0US.18896	5,1	400	014.0US.18650	6,2	
1100	300	014.0US.24456	5,5	400	014.0US.24850	6,7	
1200	300	014.0US.18416	6	400	014.0US.20759	7,2	
1300	300	014.0US.23539	6,4	400	014.0US.19551	7,8	
1400	300	014.0US.18135	6,8	400	014.0US.29361	8,3	
1500	300	014.0US.21034	7,3	400	014.0US.29362	8,8	



Возможно изготовление стеллажа настенного с перфорированными полками

ПОЛКА ДЛЯ СТЕЛЛАЖА НАСТЕННОГО С БОРТОМ ПЕРФОРИРОВАННАЯ

Длина, мм	Глуб.,мм	Артикул	Вес
600	300	014.0US.18150	3,4
900	300	014.0US.18151	4,7
1200	300	014.0US.22274	6

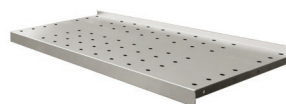

27. ПОЛКИ НАСТЕННЫЕ ДЛЯ СУШКИ ТАРЕЛОК

- Сталь AISI 430
- Конструкция разборная
- Варианты исполнения:
2 кассеты для сушки тарелок до D = 260 мм;
1 кассета для сушки тарелок и перфорированная полка для сушки стаканов
- Поддон для воды в комплекте



Длина, мм	Глубина, мм	Высота, мм	Артикул	Вес, кг	Примечание
900	330	580	027.0UR.05494	8,5	для сушки тарелок
900	330	580	027.0UR.04947	8,5	для сушки тарелок и стаканов

Размер изделия в упаковке: 910x340x590 мм

27. ПОЛКИ ДЛЯ РАЗДЕЛОЧНЫХ ДОСОК

- Сталь AISI 430
- Конструкция сварная
- Варианты исполнения: для 4 досок, для 9 досок, для 14 досок



Длина, мм	Глубина, мм	Высота, мм	Артикул	Вес, кг	Примечание
300	400	300	027.0US.04981	4,3	для 4-х досок
600	400	300	027.0US.01703	7,9	для 9-ти досок
1000	400	300	027.0US.17549	11,5	для 14 досок

Размер изделия в упаковке: Длина+10x410x310 мм

45. ШКАФЫ НАВЕСНЫЕ

- Сталь AISI 430
- Варианты исполнения: без дверей; с распашными дверьми; с дверьми-купе;
- Конструкция сварная
- Кронштейн для крепления к стене в комплекте

- Одна внутренняя сплошная или перфорированная полка

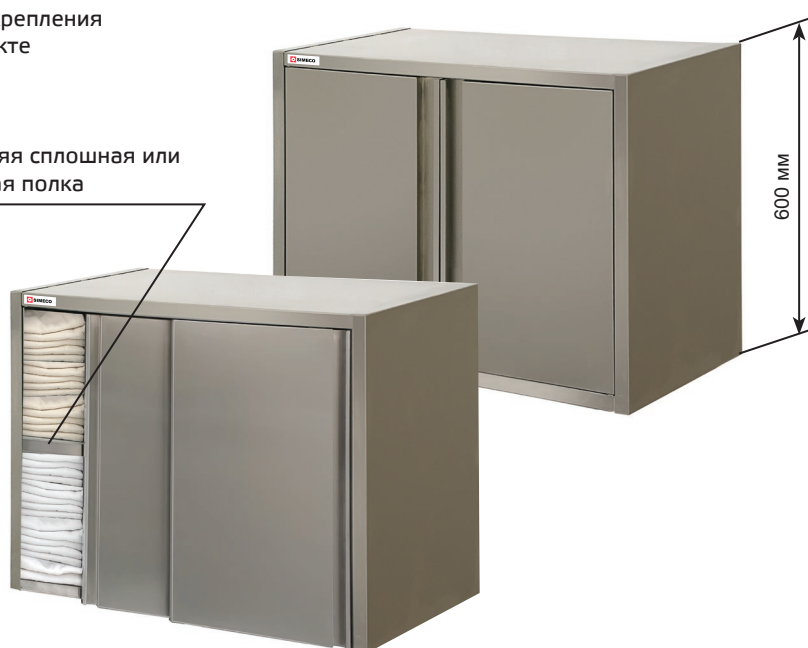

Размер изделия в упаковке:

Вид конструкции	Формула расчета
	Длина + 10 мм X Глубина +10 мм X 610 мм

ШКАФ НАВЕСНОЙ БЕЗ ДВЕРЕЙ

Длина, мм	Глубина, мм	Артикул	Вес, кг	Примечание
800	400	045.0US.01699	23,1	 Максимальная распределенная нагрузка на полку 30 кг 
900	400	045.0US.14322	25,2	
1000	400	045.0US.04926	27,3	
1100	400	045.0US.14323	29,4	
1200	400	045.0US.05914	31,5	
1300	400	045.0US.06259	33,6	
1400	400	045.0US.04620	35,7	
1500	400	045.0US.05488	37,8	
1600	400	045.0US.14324	39,8	
1700	400	045.0US.14325	41,9	
1800	400	045.0US.06265	44,0	



ШКАФ НАВЕСНОЙ С РАСПАШНЫМИ ДВЕРЬМИ

Длина, мм	Глубина, мм	Артикул	Вес, кг	Примечание
800	400	045.0US.06009	30,7	 Максимальная распределенная нагрузка на полку 30 кг 
900	400	045.0US.01846	33,8	
1000	400	045.0US.01881	36,9	
1100	400	045.0US.14326	40,0	
1200	400	045.0US.04508	43,0	
1300	400	045.0US.14327	46,1	
1400	400	045.0US.05529	49,2	
1500	400	045.0US.04509	52,3	
1600	400	045.0US.14328	55,4	
1700	400	045.0US.14329	58,4	
1800	400	045.0US.04510	61,5	



ШКАФ НАВЕСНОЙ С ДВЕРЬМИ-КУПЕ

Длина, мм	Глубина, мм	Артикул	Вес, кг	Примечание
1000	400	045.0US.01808	36,2	 Максимальная распределенная нагрузка на полку 30 кг 
1100	400	045.0US.14330	39,2	
1200	400	045.0US.07024	42,2	
1300	400	045.0US.14331	45,2	
1400	400	045.0US.04777	48,2	
1500	400	045.0US.04360	51,1	
1600	400	045.0US.06015	54,1	
1700	400	045.0US.04616	57,1	
1800	400	045.0US.00846	60,1	



Шкафы настенные закрытые SIMECO с дверьми по запросу могут комплектоваться замками.



44. ШКАФЫ

- Сталь AISI 430
- Варианты исполнения: без дверей;
с распашными дверьми;
с дверьми-купе;
- Конструкция сварная
- Каркас труба 40x40 мм



ШКАФ БЕЗ ДВЕРЕЙ

Длина, мм	Глубина, мм	Артикул	Вес, кг	Примечание
800	600	044.0US.14307	61,5	 Нагрузка на полку 30 кг
900	600	044.0US.14308	66,2	
1000	600	044.0US.14309	70,9	
1100	600	044.0US.14310	75,6	
1200	600	044.0US.14311	80,3	
1300	600	044.0US.14312	85,0	
1400	600	044.0US.14313	89,7	
1500	600	044.0US.14314	94,4	



ШКАФ С РАСПАШНЫМИ ДВЕРЬМИ

Длина, мм	Глубина, мм	Артикул	Вес, кг	Примечание
800	600	044.0US.05573	73,0	 Нагрузка на полку 30 кг
900	600	044.0US.14315	79,2	
1000	600	044.0US.05909	85,4	
1100	600	044.0US.14316	91,7	
1200	600	044.0US.01675	97,9	
1300	600	044.0US.14317	104,2	
1400	600	044.0US.14318	110,4	
1500	600	044.0US.14319	116,6	



ШКАФ С ДВЕРЬМИ-КУПЕ

Длина, мм	Глубина, мм	Артикул	Вес, кг	Примечание
1200	600	044.0US.04595	116,6	 Нагрузка на полку 30 кг
1300	600	044.0US.16330	124,3	
1400	600	044.0US.04503	132,1	
1500	600	044.0US.05543	139,8	



Шкафы настенные закрытые **SIMECO** с дверьми по запросу могут комплектоваться замками.





РАЗНОЕ



31. НАДСТРОЙКИ ДЛЯ СТОЛА

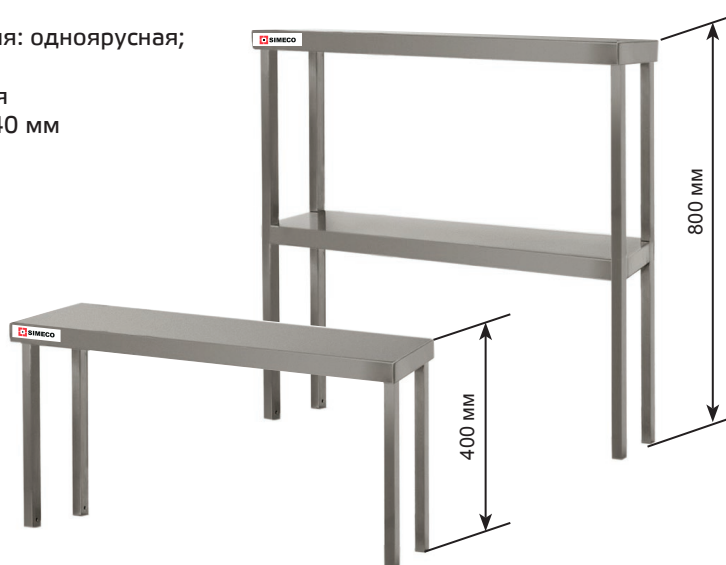

- Сталь AISI 430
- Варианты исполнения: однарусная; двухъярусная
- Конструкция сварная
- Каркас — труба 20x40 мм
- Крепёж в комплекте



Размер изделия в упаковке:

Вид конструкции	Формула расчета
	Длина + 10 мм X Глубина +10 мм X 410 мм — для однарусной Длина + 10 мм X Глубина +10 мм X 810 мм — для двухъярусной

НАДСТРОЙКА ДЛЯ СТОЛА ОДНОЯРУСНАЯ



Длина, мм	Глуб.,мм	Артикул	Вес	Глуб.,мм	Артикул	Вес	Примечание
800	300	031.0ES.05369	5,5	400	031.0ES.15042	6,2	  30 кг
900	300	031.0ES.05792	6,0	400	031.0ES.15043	6,7	
1000	300	031.0ES.05787	6,4	400	031.0ES.01589	7,3	
1100	300	031.0ES.15039	6,9	400	031.0ES.15044	7,8	
1200	300	031.0ES.04894	7,3	400	031.0ES.01588	8,3	
1300	300	031.0ES.05789	7,8	400	031.0ES.15045	8,8	
1400	300	031.0ES.15034	8,2	400	031.0ES.15046	9,3	
1500	300	031.0ES.05790	8,7	400	031.0ES.07321	9,9	
1600	300	031.0ES.15041	9,1	400	031.0ES.15047	10,4	
1700	300	031.0ES.05791	9,6	400	031.0ES.15048	10,9	
1800	300	031.0ES.04893	10,0	400	031.0ES.15049	11,4	

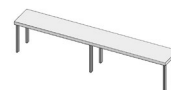

Возможно исполнение надстроек с длиной более 1800 мм. При этом, для усиления конструкции надстройки имеют 6 ножек.



НАДСТРОЙКА ДЛЯ СТОЛА ДВУХЪЯРУСНАЯ

Длина, мм	Глуб.,мм	Артикул	Вес	Глуб.,мм	Артикул	Вес	Примечание
800	300	031.0ES.15030	10,9	400	031.0ES.15036	12,3	  30 кг
900	300	031.0ES.15031	11,8	400	031.0ES.05655	13,3	
1000	300	031.0ES.06656	12,6	400	031.0ES.07301	14,4	
1100	300	031.0ES.15032	13,5	400	031.0ES.06631	15,4	
1200	300	031.0ES.05226	14,4	400	031.0ES.05691	16,5	
1300	300	031.0ES.15033	15,3	400	031.0ES.05694	17,5	
1400	300	031.0ES.15034	16,2	400	031.0ES.06022	18,6	
1500	300	031.0ES.05223	17,1	400	031.0ES.05883	19,6	
1600	300	031.0ES.06459	18,0	400	031.0ES.15037	20,7	
1700	300	031.0ES.15035	18,9	400	031.0ES.15038	21,7	
1800	300	031.0ES.04902	19,8	400	031.0ES.07346	22,7	



РАЗНОЕ

29. ПОДТОВАРНИКИ

- Сталь AISI 430
- Конструкция сварная
- Каркас — труба 40x40 мм



Длина, мм	Глуб., мм	Артикул	Вес, кг	Глуб., мм	Артикул	Вес, кг
600	600	029.0ES.04162	8,0	800	029.0ES.15054	9,7
700	600	029.0ES.15050	8,8	800	029.0ES.15055	11,3
800	600	029.0ES.03044	9,7	800	029.0ES.15056	12,4
900	600	029.0ES.00780	10,6	800	029.0ES.04505	13,6
1000	600	029.0ES.05067	11,4	800	029.0ES.07534	14,7
1100	600	029.0ES.15051	12,3	800	029.0ES.15058	15,9
1200	600	029.0ES.01837	13,2	800	029.0ES.07295	17,0
1300	600	029.0ES.15052	14,0	800	029.0ES.15059	18,1
1400	600	029.0ES.15053	14,9	800	029.0ES.15060	19,1
1500	600	029.0ES.05015	15,7	800	029.0ES.15061	20,4
600	1000	029.0ES.15062	11,4	1200	029.0ES.15071	13,2
700	1000	029.0ES.01902	13,7	1200	029.0ES.15072	15,8
800	1000	029.0ES.15063	14,7	1200	029.0ES.15073	17,0
900	1000	029.0ES.15064	16,6	1200	029.0ES.15074	19,4
1000	1000	029.0ES.15065	18,0	1200	029.0ES.15075	20,8
1100	1000	029.0ES.15066	19,4	1200	029.0ES.15076	21,7
1200	1000	029.0ES.15067	20,8	1200	029.0ES.15077	23,5
1300	1000	029.0ES.15068	22,3	1200	029.0ES.15078	24,8
1400	1000	029.0ES.15069	23,7	1200	029.0ES.15079	26,4
1500	1000	029.0ES.15070	25,1	1200	029.0ES.15080	28,0

Подтоварники **SIMECO** рассчитаны на распределенную нагрузку 400 кг/кв.м. По запросу возможно дополнительное усиление конструкции.



30. ПОДСТАВКИ

- Сталь AISI 430
- Конструкция сварная
- Варианты исполнения: универсальная; закрытая; для пароконвектомата односекционная; для пароконвектомата двухсекционная; для посудомоечной машины;
- Каркас — труба 40x40 мм



● Регулируемые ножки

● Обвязка ножек

Длина, мм	Глубина, мм	Высота, мм	Артикул	Вес, кг	Примечание
ПОДСТАВКА 400X400X500 СО СТОЛЕШНИЦЕЙ					
400	400	500	030.0ES.05837	6,6	По запросу возможно исполнение подставок с полкой и направляющими для гастроемкостей
500	500	500	030.0ES.05008	8,0	
600	600	500	030.0ES.16231	9,6	
ПОДСТАВКА ЗАКРЫТАЯ СО СТОЛЕШНИЦЕЙ С РАСПАШНОЙ ДВЕРЬЮ					
600	600	600	030.0ES.18332		полка

ПОДСТАВКИ ДЛЯ ПАРОКОНВЕКТОМАТА И ПОСУДОМОЕЧНОЙ МАШИНЫ

Длина, мм	Глубина, мм	Высота, мм	Артикул	Вес, кг	Примечание
ПОДСТАВКА Д/ПАРОКОНВЕКТОМАТА ОДНОСЕКЦИОННАЯ Д/ГАСТРОЕМКОСТЕЙ					
845	725	690	030.0ES.04795	22,4	6x1 уровней направляющих для гастроемкостей GN1/1
ПОДСТАВКА Д/ПАРОКОНВЕКТОМАТА ДВУХСЕКЦИОННАЯ Д/ГАСТРОЕМКОСТЕЙ					
845	725	690	030.0ES.31716	31,0	7x2 уровней направляющих для гастроемкостей GN1/1
ПОДСТАВКА Д/ПОСУДОМОЕЧН.МАШИНЫ НАПРАВЛ.Д/КАССЕТ					
600	600	510	030.0ES.05538	8,0	2 уровня направляющих для посудокассет

Подставки **SIMECO** рассчитаны на распределенную нагрузку 400 кг/кв.м. По запросу возможно дополнительное усиление конструкции и исполнение подставок для печи, гриля и другого оборудования.



48. БАКИ ДЛЯ МУСОРА

- Сталь AISI 304
- Варианты исполнения: педальный; на колесах
- Конструкция сварная



Объем, л	Диаметр, мм	Высота, мм	Артикул	Вес, кг	Примечание
БАК Д/МУСОРА НА КОЛЕСАХ					
50	380	600	048.0US.06153	9,0	
75	460	600	048.0US.06467		
БАК Д/МУСОРА ПЕДАЛЬНЫЙ					
50	380	600	048.0US.06466	7,35	
75	460	600	048.0US.06154	11,0	

Размер изделия в упаковке: 390x610x610мм; 470x610x610мм.

48. КОНТЕЙНЕР ДЛЯ СЫПУЧИХ ПРОДУКТОВ

- Сталь AISI 304
- Конструкция сварная
- Объем 110 л



Длина, мм	Глубина, мм	Высота, мм	Объем, л	Артикул	Вес, кг	Примечание
585	395	730	110	099.0US.32779	17	

Размер изделия в упаковке: 600x405x740мм



ТЕПЛОВОЕ ОБОРУДОВАНИЕ



42. СТОЛЫ ТЕПЛОВЫЕ

- Сталь AISI 430
- Варианты исполнения: с распашными дверьми; с дверьми-купе
- Конструкция сварная
- Каркас — труба 40x40 мм
- Одна перфорированная внутренняя полка
- Вентилируемая внутренняя камера
- t от $+40^{\circ}$ до $+80^{\circ}$
- Мощность -1,2 кВт
- 220 В

- Обработка краев изделия для безопасной эксплуатации

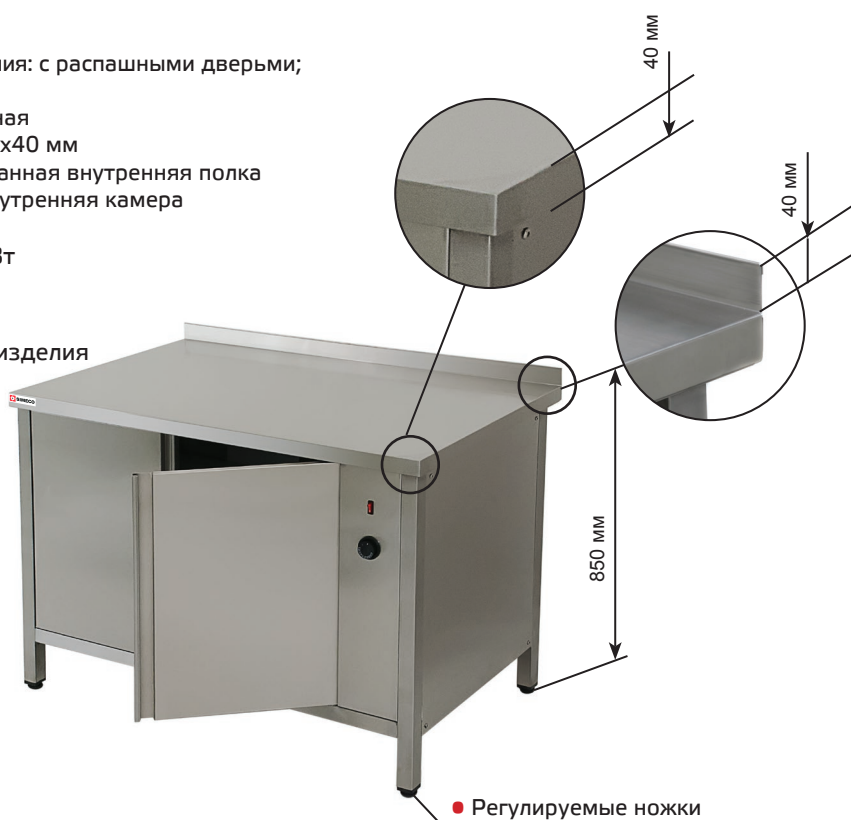
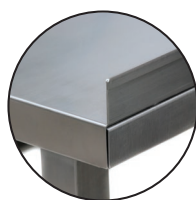

Размер изделия в упаковке:

Вид конструкции	Формула расчета
	Длина + 10 мм X Глубина +10 мм X 895 мм - для столов с бортом Длина + 10 мм X Глубина +10 мм X 855 мм - для столов без борта

СТОЛ ТЕПЛОВОЙ С БОРТОМ С РАСПАШНЫМИ ДВЕРЬМИ

Длина, мм	Глуб., мм	Артикул	Вес, кг	Глуб., мм	Артикул	Вес, кг
1000	600	042.0US.14256	84,1	700	042.0US.14278	90,5
1100	600	042.0US.14257	91,0	700	042.0US.14279	97,8
1200	600	042.0US.14258	97,9	700	042.0US.14280	105,0
1300	600	042.0US.14259	104,8	700	042.0US.14281	112,3
1400	600	042.0US.14260	111,7	700	042.0US.14282	119,5
1500	600	042.0US.14261	118,6	700	042.0US.14283	126,8



80 кг

СТОЛ ТЕПЛОВОЙ С БОРТОМ С ДВЕРЬМИ-КУПЕ

Длина, мм	Глуб., мм	Артикул	Вес, кг	Глуб., мм	Артикул	Вес, кг
1100	600	142.0US.35414	102,6	700	042.0US.32340	111,2
1200	600	042.0US.06246	109,8	700	042.0US.14275	118,8
1300	600	042.0US.14253	117,0	700	042.0US.14276	126,4
1400	600	042.0US.14254	124,2	700	042.0US.06506	133,9
1500	600	042.0US.14255	131,4	700	042.0US.14277	141,4
1600	600	042.0US.14252	138,6	700	042.0US.14241	149,0
1700	600	042.0US.14274	145,7	700	042.0US.14320	156,5
1800	600	042.0US.14251	152,9	700	042.0US.14321	164,0



80 кг

СТОЛ ТЕПЛОВОЙ БЕЗ БОРТА С РАСПАШНЫМИ ДВЕРЬМИ

Длина, мм	Глуб., мм	Артикул	Вес, кг	Глуб., мм	Артикул	Вес, кг
1000	600	042.0US.14246	84,1	700	042.0US.14267	90,5
1100	600	042.0US.14247	91,0	700	042.0US.14268	97,8
1200	600	042.0US.14248	97,9	700	042.0US.06205	105,0
1300	600	042.0US.14249	104,8	700	042.0US.14270	112,3
1400	600	042.0US.07467	111,7	700	042.0US.14271	119,5
1500	600	042.0US.06478	118,6	700	042.0US.14272	126,8



80 кг

СТОЛ ТЕПЛОВОЙ БЕЗ БОРТА С ДВЕРЬМИ-КУПЕ

Длина, мм	Глуб., мм	Артикул	Вес, кг	Глуб., мм	Артикул	Вес, кг
1200	600	042.0US.06309	109,8	700	042.0US.05379	118,8
1300	600	042.0US.14243	117,0	700	042.0US.14264	126,4
1400	600	042.0US.14244	124,2	700	042.0US.14265	133,9
1500	600	042.0US.14245	131,4	700	042.0US.14266	141,4
1600	600	042.0US.14262	138,6	700	042.0US.06364	149,0
1700	600	042.0US.14273	145,7	700	042.0US.14242	156,5
1800	600	042.0US.16241	152,9	700	042.0US.14263	164,0



80 кг

СТОЛ ТЕПЛОВОЙ БЕЗ БОРТА С ДВЕРЬМИ-КУПЕ С 2-х СТОРОН

Длина, мм	Глуб., мм	Артикул	Вес, кг	Глуб., мм	Артикул	Вес, кг
1200	600	042.0US.05597	75	700	042.0US.18086	82
1300	600		80	700	042.0US.18131	87
1400	600	042.0US.17570	85	700	042.0US.18270	92
1500	600	042.0US.17797	90	700	042.0US.17893	97
1600	600		95	700	042.0US.05687	102
1700	600		100	700		107
1800	600		105	700	042.0US.05688	112

54. МАРМИТЫ

- Сталь AISI 430, столешница и ванна - сталь AISI 304
- Варианты исполнения: с колесами; без колес; встраиваемый
- Конструкция сварная
- Электрические пластинчатые ТЭНы
- Кран для слива воды
- t от +30° до +80°
- Мощность от 1,6 до 2,4 кВт
- 220 В



● Регулируемые ножки

Длина, мм	Глуб., мм	Выс., мм	Артикул	Вес, кг	Примечание Мощность, кВт
МАРМИТ УНИВЕРСАЛЬНЫЙ С ПОЛКОЙ					
900	700	850	054.0US.16713	47,3	для 2 гастр. GN1/1 1,6 кВт
1300	700	850	054.0US.16714	61,2	для 3 гастр. GN1/1 2,4 кВт
МАРМИТ С ПОЛКОЙ НА КОЛЕСАХ					
1100	600	850	054.0US.16487	53,4	для 3 гастр. GN1/1 2,4 кВт
МАРМИТ УНИВЕРСАЛЬНЫЙ Д/ВСТРАИВАНИЯ					
415	610	340	054.0US.37179	14	для 1 гастр. GN1/1 0,8 кВт
740	610	340	054.0US.35469	22	для 2 гастр. GN1/1 1,6 кВт
1060	610	340	054.0US.34822*	26	для 3 гастр. GN1/1 2,4 кВт
1390	610	340	054.0US.35467	32	для 4 гастр. GN1/1 2,4 кВт



● Колеса — D=100 мм
два из них с тормозом



* Подробнее на стр. 134
в разделе «Линии раздачи»

ВИТРИНА ТЕПЛОВАЯ

- Сталь AISI 304, стекло 8 мм
 - Конструкция сварная
 - Светодиодная подсветка
 - 1 ТЭН
 - Вентилируемая внутренняя камера
 - t до +60°
 - Мощность —1,2 кВт
 - 220 В
- Одна перфорированная, регулируемая, съемная внутренняя полка

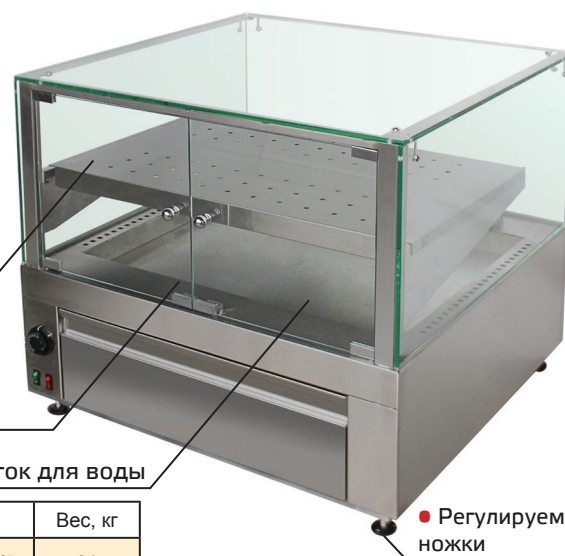

● 2 распашные стеклянные двери 5 мм

● Выдвижной лоток для воды

● Регулируемые ножки

Длина, мм	Глубина, мм	Высота, мм	Артикул	Вес, кг
746	718	660	999.0US.34245	61

55. ШКАФЫ РАССТОЕЧНЫЕ

- Сталь AISI 430
- Конструкция сварная
- Распашные двери — стекло
- Поддон для воды
- 10 уровней; 6 уровней;
15 уровней
- Электрический ТЭН
- t от +30° до +60°/+85°
- Мощность — 1,2 кВт;
- 220 В



Длина, мм	Глубина, мм	Высота, мм	Артикул	Вес, кг	Примечание
ШКАФ РАССТОЕЧНЫЙ Д/ПРОТИВНЕЙ 435/460X320 10 УРОВНЕЙ СТЕКЛ. ДВ.					
610	540	917	055.0US.30218	37	для противней 435x320 и 460x320 t до +60°

Длина, мм	Глубина, мм	Высота, мм	Артикул	Вес, кг	Примечание
ШКАФ РАССТОЕЧНЫЙ Д/ПРОТИВНЯ 600X400 10 УРОВНЕЙ СТЕКЛ. ДВЕРИ					
800	700	917	055.0US.30987	62	для противня 600x400 и GN1/1 t до +60°

Длина, мм	Глубина, мм	Высота, мм	Артикул	Вес, кг	Примечание
ШКАФ РАССТОЕЧНЫЙ Д/ПРОТИВНЯ 600X400 6 УРОВНЕЙ СТЕКЛ. ДВЕРИ					
860	890	730	055.0US.33512	67	для противня 600x400 и GN1/1 180 кг t до +85°

Преимущество данной модели в том, что она разработана для установки пароконвектомата. А противни и gastronormы в этом расстоечном шкафу можно устанавливать по 2 на один уровень!

Длина, мм	Глубина, мм	Высота, мм	Артикул	Вес, кг	Примечание
ШКАФ РАССТОЕЧНЫЙ Д/ГАСТРОНОРМЫ GN1/1 15 УРОВНЕЙ НА КОЛЕСАХ					
500	650	1820	955.0US.34119	250	GN1/1 t до +85°

Шкафы расстоечные **SIMECO** по запросу могут комплектоваться **противнями**.

ПРОТИВНИ

Длина, мм	Глубина, мм	Артикул	Вес, кг	Примечание
435	320	999.0US.04121	1	Являются комплектующими для шкафа расстоечного, сталь AISI 430
600	400	999.0US.05515	2	

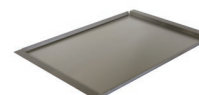

56. НАДСТРОЙКИ ДЛЯ СТОЛА ТЕПЛОВЫЕ

- Сталь AISI 430
- Варианты исполнения: одноярусная; двухъярусная
- Конструкция сварная
- Каркас — труба 20x40 мм
- Нагревательные элементы 2-х типов: ТЭН и инфракрасный нагреватель
- t до +60°
- 220 В



Размер изделия в упаковке:

Вид конструкции	Формула расчета
	Длина + 10 мм X Глубина +10 мм X 410 мм — для одноярусной Длина + 10 мм X Глубина +10 мм X 810 мм — для двухъярусной

НАДСТРОЙКА Д/СТОЛА ТЕПЛОВАЯ ОДНОЯРУСНАЯ Н/Э ИНФРАКРАСНЫЙ

Длина, мм	Глуб., мм	Артикул	Вес, кг	Мощн., кВт	Глуб., мм	Артикул	Вес, кг	Мощн., кВт
800	300	056.0ES.17945	10	0,8	400	056.0ES.17946	11	0,8
900	300	056.0ES.17947	11	0,8	400	056.0ES.17948	12	0,8
1000	300	056.0ES.17298	12	0,8	400	056.0ES.17949	13	0,8
1100	300	056.0ES.17950	13	0,8	400	056.0ES.17951	14	0,8
1200	300	056.0ES.17952	14	0,8	400	056.0ES.17953	15	0,8
1300	300	056.0ES.17954	15	1,2	400	056.0ES.17955	16	1,2
1400	300	056.0ES.17956	16	1,2	400	056.0ES.17957	17	1,2
1500	300	056.0ES.17959	17	1,2	400	056.0ES.17958	18	1,2
1600	300	056.0ES.17960	18	1,6	400	056.0ES.17961	19	1,6
1700	300	056.0ES.17962	19	1,6	400	056.0ES.17963	20	1,6
1800	300	056.0ES.17964	20	1,6	400	056.0ES.17965	21	1,6

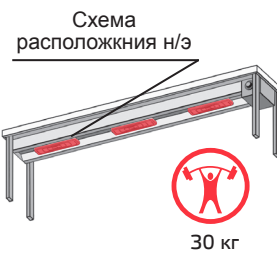

НАДСТРОЙКА Д/СТОЛА ТЕПЛОВАЯ ОДНОЯРУСНАЯ Н/Э ЭЛЕКТРИЧЕСКИЙ

Длина, мм	Глуб., мм	Артикул	Вес, кг	Мощн., кВт	Глуб., мм	Артикул	Вес, кг	Мощн., кВт
900	300	056.0ES.14285	14	1	400	056.0ES.14291	15	1
1000	300	056.0ES.14286	15	1	400	056.0ES.14292	16	1
1100	300	056.0ES.05832	16	1	400	056.0ES.14293	17	1
1200	300	056.0ES.04941	17	1,25	400	056.0ES.14294	18	1,25
1300	300	056.0ES.14287	18	1,25	400	056.0ES.06566	19	1,25
1400	300	056.0ES.14288	19	1,25	400	056.0ES.14295	20	1,25
1500	300	056.0ES.14289	20	1,25	400	056.0ES.14296	21	1,25
1600	300	056.0ES.17217	21	1,25	400	056.0ES.16912	22	1,25
1700	300	056.0ES.17932	22	1,25	400	056.0ES.14290	23	1,25
1800	300	056.0ES.04386	23	1,25	400	056.0ES.14284	24	1,25

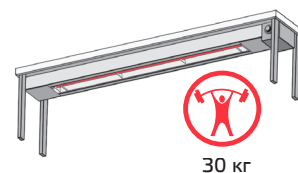

НАДСТРОЙКА Д/СТОЛА ТЕПЛОВАЯ ДВУХЪЯРУСНАЯ Н/Э ИНФРАКРАСНЫЙ

Длина, мм	Глуб., мм	Артикул	Вес, кг	Мощн., кВт	Глуб., мм	Артикул	Вес, кг	Мощн., кВт
800	300	056.0ES.17884	19	1,6	400	056.0ES.16403	20,5	1,6
900	300	056.0ES.17909	20,5	1,6	400	056.0ES.17910	22	1,6
1000	300	056.0ES.16131	22	1,6	400	056.0ES.17912	23,5	1,6
1100	300	056.0ES.16157	23,5	1,6	400	056.0ES.16137	25	1,6
1200	300	056.0ES.16838	25	1,6	400	056.0ES.15257	26,5	1,6
1300	300	056.0ES.17933	27,5	2,4	400	056.0ES.17934	29	2,4
1400	300	056.0ES.17935	29	2,4	400	056.0ES.17936	30,5	2,4
1500	300	056.0ES.17937	30,5	2,4	400	056.0ES.17938	32	2,4
1600	300	056.0ES.17939	33	3,2	400	056.0ES.17940	34,5	3,2
1700	300	056.0ES.17941	34,5	3,2	400	056.0ES.17942	36	3,2
1800	300	056.0ES.17943	36	3,2	400	056.0ES.17944	37,5	3,2

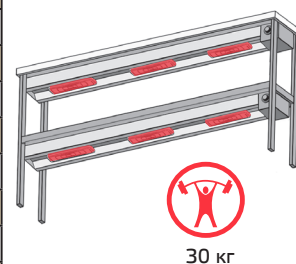

НАДСТРОЙКА Д/СТОЛА ТЕПЛОВАЯ ДВУХЪЯРУСНАЯ Н/Э ЭЛЕКТРИЧЕСКИЙ

Длина, мм	Глуб., мм	Артикул	Вес, кг	Мощн., кВт	Глуб., мм	Артикул	Вес, кг	Мощн., кВт
900	300	056.0ES.14298	27	2	400	056.0ES.14304	29	2
1000	300	056.0ES.14299	29	2	400	056.0ES.07548	31	2
1100	300	056.0ES.14300	31	2	400	056.0ES.14305	33	2
1200	300	056.0ES.05225	33	2,5	400	056.0ES.01638	35	2,5
1300	300	056.0ES.14301	35	2,5	400	056.0ES.01495	37	2,5
1400	300	056.0ES.14302	37	2,5	400	056.0ES.01592	39	2,5
1500	300	056.0ES.04618	39	2,5	400	056.0ES.14306	41	2,5
1600	300	056.0ES.17695	41	2,5	400	056.0ES.14297	43	2,5
1700	300	056.0ES.17930	43	2,5	400	056.0ES.17931	45	2,5
1800	300	056.0ES.16242	45	2,5	400	056.0ES.14303	47	2,5

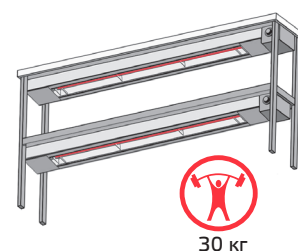



ХОЛОДИЛЬНОЕ ОБОРУДОВАНИЕ



68, 168. СТОЛЫ ХОЛОДИЛЬНЫЕ

- Столешница — сталь AISI 304; корпус — сталь AISI 430
- Различные варианты внутреннего наполнения: полки, ящики, направляющие для GN1/1
- Гастронормированы
- Автоматическое размораживание
- Вентилируемый объем
- Диапазон рабочих температур +2...+8 °C
- Мощность от 0,55 кВт
- 220 В
- Фреон R404A

● Распашные двери

● Агрегат снизу

● Борт - 40 мм

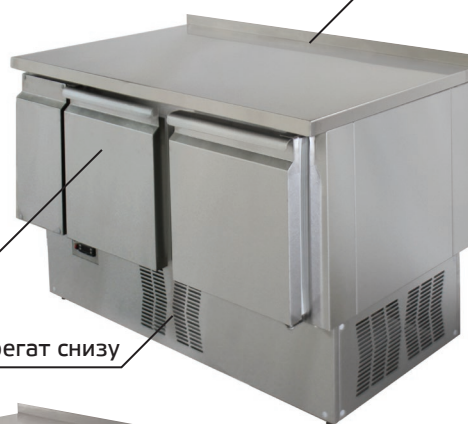

● Выдвижные ящики

● Электронное управление, цифровой дисплей

● Люк для очистки конденсатора

● Агрегат сбоку

● Регулируемые ножки



Все холодильные столы **SIMECO** могут быть выполнены с распашными дверьми и выдвижными ящиками. Возможны различные варианты внутреннего наполнения и нестандартные размеры изделий.

СТОЛЫ ХОЛОДИЛЬНЫЕ С БОРТОМ/БЕЗ БОРТА АГРЕГАТ СБОКУ

- Агрегат сбоку/моноблок*
- Варианты исполнения: с распашными дверьми; с выдвижными ящиками
- * Для длин 1350 и 1500 мм.



* В случае поломки, конструкция с использованием моноблока позволяет легко заменить его прямо на месте, не прерывая рабочий процесс.

Длина, мм	Глубина, мм	Примечание
900 - 2500	600-1200	<p>на столешницу 100 кг для длин менее 1500 мм; 80 кг для длин более 1500 мм; на полку 30 кг; на ящик 30 кг.</p>



● Агрегат сбоку

СТОЛЫ ХОЛОДИЛЬНЫЕ С БОРТОМ/БЕЗ БОРТА АГРЕГАТ СНИЗУ

- Агрегат снизу
- Варианты исполнения: с распашными дверьми; с выдвижными ящиками

Длина, мм	Глубина, мм	Примечание
565 - 2500	600-1200	<p>на столешницу 100 кг для длин менее 1500 мм; 80 кг для длин более 1500 мм; на полку 30 кг; на ящик 30 кг.</p>



● Агрегат снизу

На фото:

Длина, мм	Глубина, мм	Высота, мм	Артикул	Вес, кг	Примечание
1200	700	850	168.0UG.39299	110	2 двери, борт, полка, t от +2 до +8 °С, мощность - 0,55 кВт
610	630	815	168.0UG.40982	72	1 дверь, 2 полки, б/борта, t от +2 до +4 °С, 2 колеса (б/тормоза) D=35 мм, агрегат снизу сзади, мощность - 0,55 кВт

СТОЛЫ МОРОЗИЛЬНЫЕ С БОРТОМ/БЕЗ БОРТА

- Сталь AISI 430, столешница — сталь AISI 304
- Борт — 40мм/без борта
- Агрегат сбоку/снизу
- Диапазон рабочих температур — -18...-22 °С
- Мощность от 0,55 кВт; 220 В

Длина, мм	Глубина, мм	Примечание
565 - 2500	600-1200	<p>на столешницу 100 кг для длин менее 1500 мм; 80 кг для длин более 1500 мм; на полку 30 кг; на ящик 30 кг.</p>



● Агрегат снизу

На фото:

Длина, мм	Глубина, мм	Высота, мм	Артикул	Вес, кг	Примечание
900	700	850	168.0UD.33872	93	1 дверь, борт, полка, агр. снизу, мощность 0,55 кВт
700	765	830	168.0UD.40098	87	1 дверь, 2 полки, б/борта, 2 колеса (б/тормоза) D=35мм, агрегат снизу сзади, мощность 0,55 кВт

СТОЛЫ ХОЛОДИЛЬНЫЕ СО СТЕКЛЯННЫМИ ДВЕРЬМИ



- Гастронормированы
- Диапазон рабочих температур +2..+8 °С
- Мощность от 0,55 кВт, 220 В

● Распашные стеклянные двери — стеклопакет

● Агрегат — сбоку

Длина, мм	Глубина, мм	Примечание
900 - 2500	600-1200	на столешницу 100 кг для длин менее 1500 мм; 80 кг для длин более 1500 мм; на полку 30 кг; на ящик 30 кг.

На фото:

Длина, мм	Глубина, мм	Высота, мм	Артикул	Вес, кг	Примечание
2280	600	850	168.0UG.39633	171	8 стеклянных дверей (по 4 каждой стороны), мощность - 0,75 кВт

СТОЛЫ ХОЛОДИЛЬНЫЕ ДЛЯ ПИЦЦЫ

- Охлаждаемая ванна — сталь AISI 304, столешница — натуральный гранит, корпус — сталь AISI 430,
- Варианты исполнения: с распашными дверьми; с выдвижными ящиками
- Гастронормированы
- Диапазон рабочих температур +0...+10 °С
- Мощность — 0,55 кВт

● Столешница — натуральный гранит

● Охлаждаемая ванна — сталь AISI 304

● Агрегат снизу

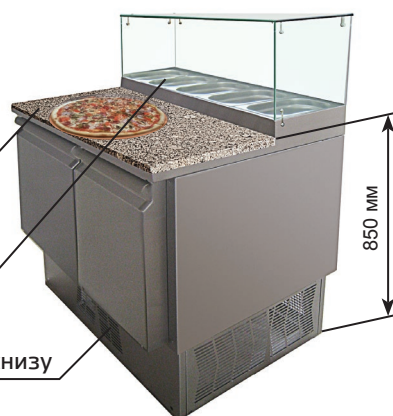

Вариант исполнения		Длина, мм	Глуб., мм	Наполнение
БЕЗ СТЕКЛА С ГРАНИТОМ	2 ДВЕРИ	1500	700	5 уровней направляющих для GN1 1
	3 ДВЕРИ	1850	700	2x5 уровней направляющих для GN1 1
СО СТЕКЛОМ	2 ДВЕРИ	1500	700	5 уровней направляющих для GN1 1
	3 ДВЕРИ	1850	700	2x5 уровней направляющих для GN1 1
СО СТЕКЛОМ С ГРАНИТОМ	2 ДВЕРИ	1500	700	5 уровней направляющих для GN1 1
	3 ДВЕРИ	1850	700	2x5 уровней направляющих для GN1 1

СТОЛЫ ХОЛОДИЛЬНЫЕ/МОРОЗИЛЬНЫЕ ПОД ВЫНОСНОЙ ХОЛОД



- Без агрегата
- Варианты исполнения: холодильные с распашными дверьми; холодильные с выдвижными ящиками; морозильные с распашными дверьми; морозильные с выдвижными ящиками

Длина, мм	Глубина, мм	Примечание
565- 2500	600-1200	на столешницу: 100 кг для длин менее 1500 мм; 80 кг для длин более 1500 мм; на полку: 30 кг; на ящик: 30 кг

СТОЛЫ ХОЛОДИЛЬНЫЕ С ВАННОЙ МОЕЧНОЙ

- Агрегат снизу/сбоку
- Цельнотянутое моечное отверстие
- Варианты исполнения: с распашными дверьми; с выдвигаемыми ящиками
- Диапазон рабочих температур +2 до +8 °C
- 220 В



Длина, мм	Глубина, мм	Примечание
900 - 2500	600-1200	на столешницу 100 кг для длин менее 1500 мм; 80 кг для длин более 1500 мм; на полку 30 кг; на ящик 30 кг.

На фото:

Длина, мм	Глубина, мм	Высота, мм	Артикул	Вес, кг	Примечание
2000	700	850	168.0UG.33813	160	2 двери, 4 ящика, мощность - 0,75кВт

СТОЛ ХОЛОДИЛЬНЫЙ С БОРТОМ С ЯЩИКОМ ДЛЯ КОФЕОТХОДОВ

- Борт — 40мм
- Диапазон рабочих температур: +2 до +8 °C
- Мощность — 0,55 кВт
- 220 В

● Ящик для кофеотходов

● Распашная дверь

● Агрегат снизу

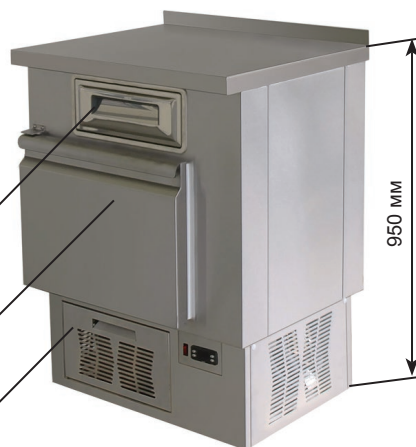

Длина, мм	Глубина, мм	Артикул	Вес, кг
700	600	168.0UG.39483	77

СТОЛ ХОЛОДИЛЬНЫЙ БАРНЫЙ НА КОЛЕСАХ

- Диапазон рабочих температур +2 до +5 °C
- Мощность — 0,55 кВт; 220 В

● Распашные двери, по 3 уровня направляющих для GN1/1

● Комплект из 4-х колес (2 колеса с тормозом) D=75 мм

● Агрегат справа



Длина, мм	Глубина, мм	Артикул	Вес, кг	Примечание
860	650	168.0UG.40761	75	1 дверь
1260	650	168.0UG.40736	91	2 двери

Обратите внимание на холодильные столы с высотой 650 мм. **ИХ ОСНОВНЫЕ ПРЕИМУЩЕСТВА:**

- высота меньше стандартной для установки под столешницу
- возможность установки дополнительного оборудования сверху для создания полноценной станции

СТОЛ ХОЛОДИЛЬНЫЙ БАРНЫЙ НА КОЛЕСАХ

- Моноблок
- Перфорированные ящики
- Комплект из 4-х колес (2 колеса с тормозом) D=75 мм
- Диапазон рабочих температур +2 до +5 °C
- Мощность — 0,3 кВт; 220 В
- Фреон R134A



Длина, мм	Глубина, мм	Высота, мм	Артикул	Вес, кг	Примечание
860	650	650	168.0UG.38069	90	2 ящика; моноблок справа
1260	650	650	168.0UG.37283	111	5 ящиков, моноблок по центру

66. САЛАТ-БАРЫ

- Сталь AISI 304, корпус — AISI 430
- Гастронормированы
- Конструкция сварная
- Агрегат снизу/сбоку/ под выносной холод
- Автоматическое размораживание
- Кран для слива воды
- Диапазон рабочих температур: +2° ... +8°
- Мощность от 0,3 кВт
- 220 В



Салат-бары **SIMECO** могут быть выполнены с распашными дверьми и выдвижными ящиками. Возможны различные варианты внутреннего наполнения и нестандартные размеры изделий.

САЛАТ-БАР

- Варианты исполнения: для 2 гастоёмкостей GN 1/1; для 3 гастоёмкостей GN 1/1; для 4 гастоёмкостей GN 1/1;
- Агрегат снизу/справа
- Диапазон рабочих температур: +2° ... +8°
- Мощность — 0,55 кВт, 220 В
- Фреон R404A



Длина, мм	Глубина, мм	Высота, мм	Артикул	Вес, кг	Наполнение
900	700	850	066.0UG.33856	71	1 делитель
1100	700	850	066.0UG.33870*	107	2 делителя
1500	700	850	066.0UG.33855	101	3 делителя

*Данный салат-бар имеет съемную ванну.

САЛАТ-БАР ДЛЯ ВСТРАИВАНИЯ

- Сталь AISI 304
- Варианты исполнения: для 1 гастоёмкости GN 1/1; для 2 гастоёмкостей GN 1/1; для 3 гастоёмкостей GN 1/1*; для 4 гастоёмкостей GN 1/1;
- Агрегат снизу (слева/справа)
- Диапазон рабочих температур: +2° ... +8°
- Мощность — 0,3 кВт, 220 В
- Фреон R404A



Фото салат-бара на каркасе с полкой

Длина, мм	Глубина, мм	Высота, мм	Артикул	Вес, кг	Примечание
415	610	565	066.0UG.34256	43	для 1 GN 1/1
740	610	565	066.0UG.34066	53	для 2 GN 1/1
1060	610	565	066.0UG.32306	65	для 3 GN 1/1
1390	610	565	066.0UG.33324	77	для 4 GN 1/1

* Также на стр. 136 в разделе **ЛИНИИ РАЗДАЧИ**

САЛАТ-БАР

- 5 GN1/6 (делители в комплекте)
- Диапазон рабочих температур: +2° ... +8°
- Мощность — 0,55 кВт, 220 В
- Фреон R404A

• 2 распашные двери

• Откидная крышка

• Агрегат сбоку

• Борт — 40 мм



Длина, мм	Глубина, мм	Высота, мм	Артикул	Вес, кг
1350	700	850	066.0UG.34736	115

- Сверху полка с защитными боковыми экранами

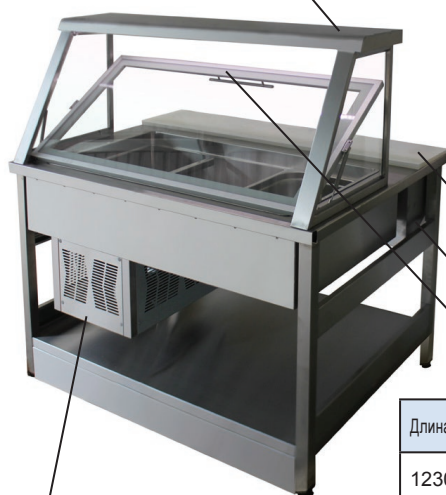

- Агрегат сбоку

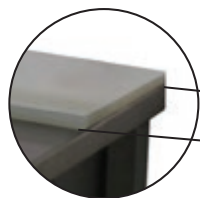

- Столешница — пропилен, 20 мм

- Отсек для хранения пакетов

- Пневмокрышка

САЛАТ-БАР С ПНЕВМОКРЫШКОЙ

- Варианты исполнения: для 3 габаритных емкостей GN 1/1; для 6 габаритных емкостей GN 1/1
- 2 полки, верхняя полка с передним бортом h-12мм
- Диапазон рабочих температур: +2° ... +8°
- 220 В
- Фреон R404A

Длина, мм	Глубина, мм	Высота, мм	Артикул	Вес, кг	Мощн., кВт	Наполнение
1230	950	1480	066.0UG.36400	143	0,3	делители, 2 полки, отсек для хранения пакетов
2200	950	1480	066.0UG.33810	217	0,55	

САЛАТ-БАР

- Диапазон рабочих температур: +2° ... +8°
- Мощность — 1,2 кВт, 220 В
- Фреон R404A

- Боковые стекла — стеклопакет

- 2 охлаждаемые полки с подсветкой — каленое стекло 8 мм

- Столешница — натуральный гранит

- 12 габаритных емкостей GN 1/4

- Отделка — тирольский бук

- Агрегат сбоку

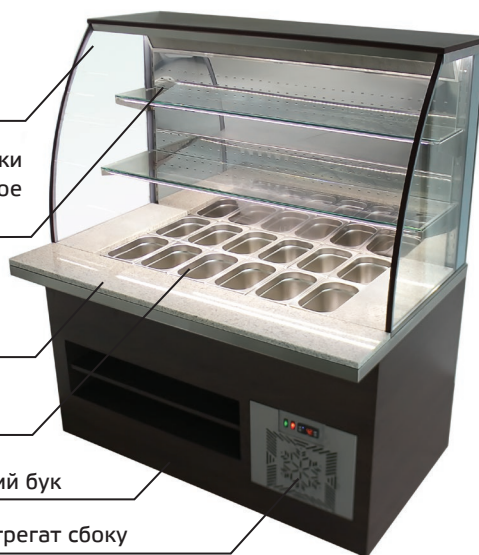

Длина, мм	Глубина, мм	Высота, мм	Артикул	Вес, кг	Примечание
1400	895	1600	066.0UG.36727	230	Возможны другие варианты отделки



- 9 выдвижных ящиков

- Агрегат сбоку

САЛАТ-БАР ДЛЯ СЭНДВИЧЕЙ

- Диапазон рабочих температур: +2° ... +8°
- Мощность — 0,55 кВт, 220 В
- Фреон R404A

- 9 габаритных емкостей GN 1/9-100 мм (делители в комплекте)

Длина, мм	Глубина, мм	Высота, мм	Артикул	Вес, кг
1550	720	1400	066.0UG.40663	210

Другие варианты салат-баров для сэндвичей на стр.141 в разделе **ОБОРУДОВАНИЕ ДЛЯ ФАСТ-ФУД**

Б4. ПОВЕРХНОСТЬ ХОЛОДИЛЬНАЯ ДЛЯ ВСТРАИВАНИЯ

- Сталь AISI 304
- Варианты исполнения: столешница — нержавеющая сталь 1 мм; столешница — гранит 20 мм
- Сварная конструкция
- Автоматическое размораживание
- Диапазон рабочих температур: +2...+8 °С
- Мощность — 0,3 кВт
- 220 В
- Фреон R404А

● Агрегат сбоку (стандартное исполнение агрегат справа)

● Электронное управление, цифровой дисплей



Длина,мм	Глуб., мм	Выс.,мм	Артикул	Вес,кг	Примечание	
900	700	410	064.0UG.40624	41	Агрегат справа	Столешница - нержавеющая сталь AISI 304
1100	700	410	064.0UG.41032	45	Агрегат справа	
1400	700	410	064.0UG.40528	54	Агрегат справа	
1200	700	433	064.0UG.37561	64	Агрегат справа	Столешница - гранит



65. ПРИЛAVКИ ХОЛОДИЛЬНЫЕ

ПРИЛАВОК ХОЛОДИЛЬНЫЙ

- Столешница — сталь AISI 304, стекло 8 мм
- Варианты исполнения: с 3-мя ящиками; с 5-ю ящиками
- Гастронормированы GN1/1
- Автоматическое размораживание
- Вентилируемый объем
- Диапазон рабочих температур +2...+8 °С
- Мощность — 0,55 кВт, 220 В
- Фреон R134A



В случае поломки, конструкция с использованием моноблока позволяет легко заменить его прямо на месте, не прерывая рабочий процесс.

● Выдвижная полка из полипропилена

● Ящики

● Электронное управление, цифровой дисплей

● Моноблок справа

● Регулируемые ножки



Исполнение	Длина, мм	Глуб., мм	Выс., мм	Артикул	Вес, кг
3 ЯЩИКА	900	670	1450	165.0UG.35643	154
5 ЯЩИКОВ	1200	670	1450	065.0UG.36413	187



ПРИЛАВОК ХОЛОДИЛЬНЫЙ С МАРМИТОМ

- Автоматическое размораживание
- Вентилируемый объем
- Диапазон рабочих температур: прилавка +2...+8 °С; 1 мармита — до +80 °С, 2 мармита — до +100 °С
- Мощности: прилавка 0,55 кВт, 1 мармита — 0,8 кВт, 2 мармита — 1,2 кВт
- 220 В
- Фреон R404A
- 2 мармита для GN1/1 (325x530x150) и для GN1/2 (325x265x150)

● Выдвижные ящики

● 1 распашная дверь

● Электронное управление, цифровой дисплей

● Агрегат справа

● Регулируемые ножки

● Выдвижная полка из полипропилена



Длина, мм	Глуб., мм	Выс., мм	Артикул	Вес, кг
1200	670	1450	065.0UG.40314	180

Этот прилавок используется для приготовления хот-догов и сэндвичей. Первый мармит — для варки сосисок, второй — для поддержания ингредиентов в подогретом виде. Столешница между ними — для установки бутылок с соусами и сборки хот-догов. Выдвижная доска — для разделки ингредиентов. Ящики — для хранения булок и ингредиентов.



60,65. ПРИЛAVКИ ХОЛОДИЛЬНЫЕ ДЛЯ РЫБЫ НА ЛЬДУ

- Сталь AISI 304, стекло
- Конструкция сварная
- Варианты исполнения: холодильный и под выносной холод — с экраном стекло/поликарбонат; нейтральный — без экрана
- Каркас — труба 40x40 мм
- Кран для слива воды
- Регулировка наклона/без регулировки наклона

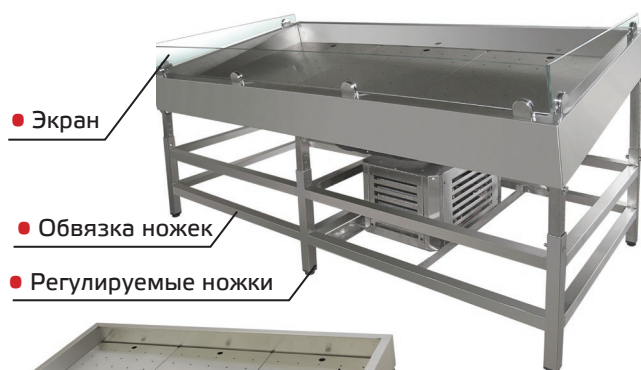

● Экран

● Обвязка ножек

● Регулируемые ножки



● Одно сварное моечное отверстие

● Перфорированный поддон

Длина, мм	Глуб.,мм	Выс.,мм	Моечное отв.,мм	Артикул	Вес,кг	Примечание
ПРИЛAVOK ХОЛОДИЛЬНЫЙ ДЛЯ РЫБЫ НА ЛЬДУ С РЕГУЛИРОВКОЙ НАКЛОНА						
1200	1000	700-930	1100x900x150	065.0UG.36405	107	Агрегат справа; электронное управление, цифровой дисплей; t от -5 до +5 °С; мощность 0,3 кВт; 220 В; фреон R404А
1500	1000	700-930	1400x900x150	065.0UG.35860	127	
1800	1000	700-930	1700x900x150	065.0UG.41079	137	
2000	1000	700-930	1900x900x150	065.0UG.31195	213	
ПРИЛAVOK ХОЛОДИЛЬНЫЙ ДЛЯ РЫБЫ НА ЛЬДУ С РЕГУЛИРОВКОЙ НАКЛОНА НА КОЛЕСАХ						
2000	800	1150	1900x700x150	065.0UG.34277	125	t от +4 до +8 °С, закрыт с 4-х ст., расп.дв.
ПРИЛAVOK ХОЛОДИЛЬНЫЙ ДЛЯ РЫБЫ НА ЛЬДУ С РЕГУЛИРОВКОЙ НАКЛОНА ПОД ВЫНОСНОЙ ХОЛОД						
1250	1000	700-930	1150x900x150	065.0UG.32257	115	Подключение к выносному холоду; пульт управления подключения к выносному холоду; t от 0 до +3 °С
2500	1000	700-930	2400x900x150	065.0UG.32256	210	
ПРИЛAVOK ДЛЯ РЫБЫ НА ЛЬДУ С РЕГУЛИРОВКОЙ НАКЛОНА (НЕЙТРАЛЬНЫЙ)						
1000	1000	700-930	900x900x150	060.0US. 40964	61	Без экрана; механизм регулировки наклона
1200	1000	700-930	1100x900x150	060.0US.41091	69	
2000	1000	700-930	1900x900x150	060.0US.22237	175	
2400	1000	700-930	2400x900x150	060.0US.22382	100	
1200	1500	700-930	1100x1400x150	060.0US.23810	94	механизм регулировки наклона в 2-х плоскостях
1000	2000	700-1002	900x1900x150	060.0US.37636	177	
ПРИЛAVOK РЫБА НА ЛЬДУ (НЕЙТРАЛЬНЫЙ)						
1000	1700	750/1132	900x1600x150	060.0US.20721	97	без механизма регулировки наклона
2000	1000	750/975	1900x900x150	060.0US.20168	109	
1713	709/1000	700/930	h=150	060.0US. 41092	47	угловой, без механизма регулировки накл.

ПРИЛAVOK ДЛЯ РЫБЫ НА ЛЬДУ ВСТРАИВАЕМЫЙ

- Сталь AISI 304, стекло / поликарбонат
- Конструкция сварная
- Кран для слива воды
- Стекло/поликарбонатный экран
- Одно сварное моечное отверстие
- Перфорированный поддон



Длина, мм	Глуб.,мм	Выс.,мм	Моечное отв.,мм	Артикул	Вес,кг	Примечание
1000	700	350	900x600x150	065.0UG.34415	70	Агрегат в центре; электронное управление, цифровой дисплей; t от -5 до +5 °С; мощность 0,3 кВт; 220 В; фреон R404А
1200	700	350	1100x600x150	065.0UG.38680	75	
1500	700	350	1400x600x150	065.0UG.38681	84	
1600	700	350	1500x600x150	065.0UG.34416	89	

62. ВИТРИНЫ ХОЛОДИЛЬНЫЕ

- Сталь AISI 304; стеклопакет; стекло 8 мм
- Конструкция сварная
- Светодиодная подсветка
- Автоматическое размораживание
- Диапазон рабочих температур: +2° ... +8°
- Мощность от 0,4 кВт
- 220 В
- Фреон R404A

● Регулируемые полки

● Агрегат снизу

Все холодильные витрины **SIMECO** могут быть выполнены с распашными дверьми и дверьми-купе. Возможны различные варианты внутреннего наполнения и нестандартные размеры изделий.

● Электронное управление, цифровой дисплей

● Регулируемые ножки



ВИТРИНА ХОЛОДИЛЬНАЯ (ГОРКА)

- Без дверей
- Варианты исполнения: 4 регулируемые полки; 4 полки с подсветкой; для подключения к выносному холоду
- Вентилируемый объем
- Диапазон рабочих температур: +4° ... +8°



Длина, мм	Глубина, мм	Высота, мм	Артикул	Вес, кг	Мощн., кВт	Примечание
880	765	1880	962.0UG.34243	177	0,7	
880	765	1880	962.0UG.35213	177	0,7	Полки с подсвет.
880	765	1880	962.0UG.37295	160	0,7	Для подключения к выносному холоду
1500	765	1880	962.0UG.37219	235	1,2	

ВИТРИНА ХОЛОДИЛЬНАЯ (ГОРКА)

- Без дверей
- Варианты исполнения: без окрашивания; с окрашиванием*; 2 полки с подсветкой
- Вентилируемый объем
- Диапазон рабочих температур: +4° ... +8°
- Мощность — 0,8 кВт



Длина, мм	Глубина, мм	Высота, мм	Артикул	Вес, кг
ВИТРИНА ХОЛОДИЛЬНАЯ				
880	770	1330	962.0UG.34244	147
ВИТРИНА ХОЛОДИЛЬНАЯ полки с подсветкой				
880	770	1330	962.0UG.35212	147
ВИТРИНА ХОЛОДИЛЬНАЯ с ОКРАШИВАНИЕМ				
880	770	1330	962.0UG.39734	147



* Возможно окрашивание в любой цвет палитры RAL

ВИТРИНА ХОЛОДИЛЬНАЯ

- Без дверей
- Светодиодная подсветка
- Вентилируемый объем
- Диапазон рабочих температур: +2° ... +6°
- Мощность — 1,2 кВт



- Термоизолирующая штора



Длина, мм	Глубина, мм	Высота, мм	Артикул	Вес, кг
1335	740	1985	062.0UG.36860	250



Для экономии электроэнергии после закрытия магазина, в ночное время, в выходные дни, а также для предотвращения порчи продуктов при отключении электроэнергии и в экстремально жаркие дни, витрина укомплектована термоизолирующей шторой.

ВИТРИНА ХОЛОДИЛЬНАЯ



- Светодиодная подсветка
- Вентилируемый объем
- Диапазон рабочих температур: +4° ... +8°
- Мощность — 0,4 кВт

- Регулируемая стеклянная полка
- Распашные стеклянные двери

Длина, мм	Глубина, мм	Высота, мм	Артикул	Вес, кг
745	720	660	962.0UG.40325	83

- Агрегат снизу

ВИТРИНА ХОЛОДИЛЬНАЯ СТЕКЛОПАКЕТ



- Светодиодная подсветка
- Вентилируемый объем
- Диапазон рабочих температур: +4° ... +8°
- Мощность 0,4 кВт

- Регулируемая стеклянная полка
- Распашные двери из стеклопакета

Длина, мм	Глубина, мм	Высота, мм	Артикул	Вес, кг
745	720	660	962.0UG.34246	90

- Агрегат снизу

ВИТРИНА ХОЛОДИЛЬНАЯ С ОКРАШИВАНИЕМ



- 1 распашная дверь

- 1 откидная дверь

- Варианты исполнения: без окрашивания; с окрашиванием*
- Стеклопакет
- Светодиодная подсветка
- Вентилируемый объем
- Диапазон рабочих температур: +2° ... +8°
- Мощность 0,8 кВт

- 3 регулируемые стеклянные полки

Длина, мм	Глубина, мм	Высота, мм	Артикул	Вес, кг
585	742	1340	062.0UG.39957*	140

* Возможно окрашивание в любой цвет палитры RAL

ВИТРИНА ХОЛОДИЛЬНАЯ

- Стеклопакет
- Светодиодная подсветка
- Вентилируемый объем
- Диапазон рабочих температур: +4° ... +8°
- Мощность 1,2 кВт

- Раздвижные стеклянные двери

- 3 регулируемые стеклянные полки



Длина, мм	Глубина, мм	Высота, мм	Артикул	Вес, кг
1500	750	2000	062.0UG.40490	310

ВИТРИНА ХОЛОДИЛЬНАЯ ДЛЯ ВСТРАИВАНИЯ

- Стеклопакет, стекло 8 мм
- Без дверей
- Светодиодная подсветка
- Вентилируемый объем +4° ... +8°
- Мощность — 0,55 кВт
- 220 В

- Регулируемые стеклянные полки

Длина, мм	Глубина, мм	Высота, мм	Артикул	Вес, кг
500	700	985 (1500)	962.0UG.34108	93
800	700	985 (1500)	962.0UG.34109	115



ВИТРИНА ХОЛОДИЛЬНАЯ ДЛЯ ВСТРАИВАНИЯ

- Стекло 8 мм
- Светодиодная подсветка
- Вентилируемый объем
- Диапазон рабочих температур: +4° ... +8°
- Мощность — 0,55 кВт
- 220 В

- Регулируемые стеклянные полки

- 2 распашные стеклянные двери

Длина, мм	Глубина, мм	Высота, мм	Артикул	Вес, кг
700	660	730 (1245)	962.0UG.34874	95



Другие **ВИТРИНЫ ДЛЯ ВСТРАИВАНИЯ** на стр.136 в разделе **ЛИНИИ РАЗДАЧИ**

ВИТРИНА ХОЛОДИЛЬНАЯ ДЛЯ МЯСА БЕЗ ПОЛОК

- Наклонное дно
- Светодиодная подсветка
- Статическое охлаждение
- Диапазон рабочих температур: +0...+5 °С
- Мощность — 0,4 кВт

- Две распашные стеклянные двери

- Два поддона с перфорированной вставкой

Длина, мм	Глубина, мм	Высота, мм	Артикул	Вес, кг
1000	830	1350	062.0UG.36268	125



ВИТРИНА ХОЛОДИЛЬНАЯ ДЛЯ МЯСА

- Стеклопакет
- Светодиодная подсветка
- Статическое охлаждение
- Диапазон рабочих температур: +0...+5 °С
- Мощность — 0,4 кВт

- Агрегат сверху

- 2 распашные стеклянные двери

- Крюки для подвешивания туш

- 2 поддона с перфорированной вставкой

Длина, мм	Глубина, мм	Высота, мм	Артикул	Вес, кг
1000	800	1415	962.0UG.35291	163



- 2 регулируемые стеклянные полки с подсветкой

- Направляющая для подносов спереди



ВИТРИНА ХОЛОДИЛЬНАЯ

- Варианты исполнения: прямое стекло, радиусное стекло
- Сверху:
 - Светодиодная подсветка
 - Диапазон рабочих температур: +2...+8 °C
 - Мощность — 1,2 кВт; 220 В
 - Фреон R404A
- Снизу:
 - 2 распашные двери
 - Агрегат сбоку

- 2 раздвижные стеклянные двери

i

Одно из достоинств данной модели — отсутствие передних шторок. При этом, обеспечивается идеальное соблюдение температурного режима в пределах всего внутреннего объема! Эта витрина используется в линиях раздачи.

Длина, мм	Глуб., мм	Выс., мм	Артикул	Вес, кг	Примечание
1500	700	1650	062.0UG.33198	225	радиусное стекло

ВИТРИНА ХОЛОДИЛЬНАЯ ОТКРЫТАЯ С ОКРАШИВАНИЕМ

- Открытая (без дверей) скругленные боковые стороны
- Светодиодная подсветка
- Вентилируемый объем
- Диапазон рабочих температур: +0...+2 °C
- Мощность — 1,2 кВт; 220 В
- Фреон R404A

- 3 сплошные регулируемые полки

- Агрегат снизу

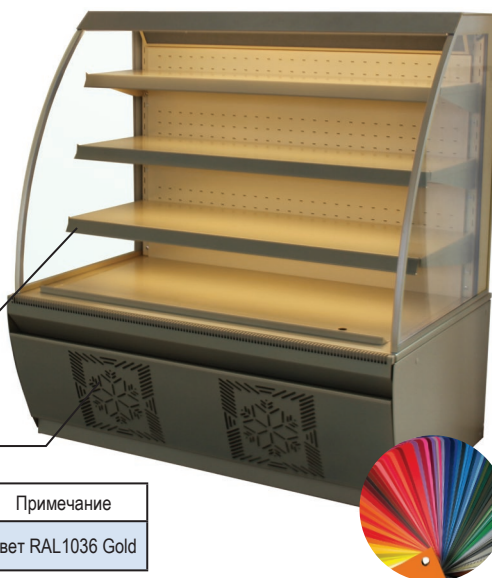

Длина, мм	Глуб., мм	Выс., мм	Артикул	Вес, кг	Примечание
1209	770	1300	062.0UG.39663	170	цвет RAL1036 Gold

- Скругленные боковые стороны

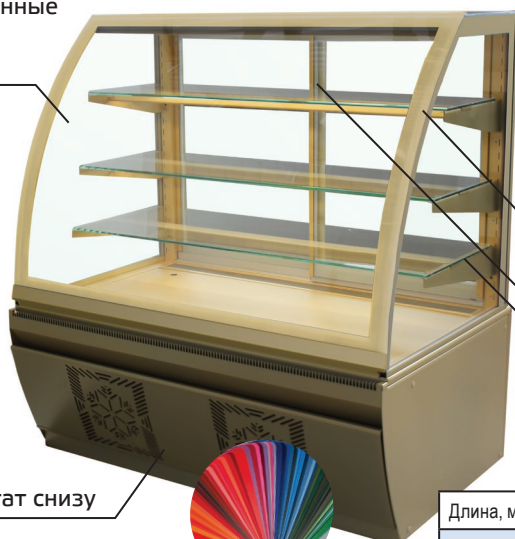

- Агрегат снизу

ВИТРИНА ХОЛОДИЛЬНАЯ С ОКРАШИВАНИЕМ

- Сталь AISI 304, стекло 8 мм, стеклопакет
- Светодиодная подсветка
- Диапазон рабочих температур: +0...+10 °C
- Мощность — 1,2 кВт; 220 В
- Фреон R404A

- Откидное фронтальное стекло

- 2 раздвижные стеклянные двери (стеклопакет)

- 3 регулируемые стеклянные полки

Длина, мм	Глуб., мм	Выс., мм	Артикул	Вес, кг	Примечание
1209	770	1300	062.0UG.39664	230	цвет RAL1036 Gold

ШКАФЫ ХОЛОДИЛЬНЫЕ ДЛЯ СБОРА ОТХОДОВ

- Сталь AISI 430
 - Конструкция сварная
 - Варианты исполнения: одна распашная дверь; две распашные двери
 - Агрегат справа
 - Автоматическое размораживание
 - Электронное управление,
 - Цифровой дисплей
 - Вентилируемый объем
 - Диапазон рабочих температур +2...+8 °С
 - Эксплуатация при температуре окружающего воздуха от 12 до 35 °С *, относительной влажности от 40 до 70%
 - 220 В
 - Фреон R404A
- В столешнице люк с крышкой для сбора отходов
- Одна распашная дверь
- Наклонная ступенька для скатывания мусорного бака
- *Возможно изготовление охладителя пищевых отходов модификации «Тропик». Для установки в местах с повышенной температурой (до 45°С)



Шкаф холодильный с контейнером для сбора отходов предназначен для кратковременного охлаждения пищевых отходов на предприятиях торговли, общественного питания, отелях и других местах, где, в соответствии с требованиями СанПиН, пищевые отходы должны храниться в охлаждённом состоянии. Компактные размеры позволят разместить охладитель отходов даже на небольшой кухне. А верхний раздвижной люк и конструкция дна с наклонным спуском обеспечивают удобство использования.

Длина, мм	Глубина, мм	Высота, мм	Артикул	Вес, кг	Мощность, кВт	Примечание
1000	900	1300	069.0UG.34825	151	0,75	Одна дверь
1000	900	1300	069.0UG.39855	151	0,75	Одна дверь, мод. «Тропик»
1810	900	1300	069.0UG.40415	220	1,2	Две двери

Длина, мм	Глубина, мм	Высота, мм	Примечание
БАК Д/МУСОРА			
721	900	1300	полиэтилен, на колёсах, с крышкой





ЛИНИИ РАЗДАЧИ, БАРНОЕ И ФАСТ-ФУД ОБОРУДОВАНИЕ







ЛИНИЯ РАЗДАЧИ SIMECO

- Сталь AISI 304, сталь AISI 430, стекло 8 мм
- Конструкция сварная
- Стандартная комплектация линии раздачи блюд включает: диспенсер; салат-бар; мармит; холодильная витрина; стол общего назначения; кассовый прилавок.
- Возможность выбора встраиваемых модулей (Drop-In)
- Два варианта каркасов: открытый/ закрытый, с цоколем
- Различные дизайны фасадов или предусмотрен монтаж индивидуальных фасадов
- Возможны различные варианты внутреннего наполнения: полки, направляющие для подносов и гостроемкостей
- Различные стеклянные полки с подсветкой
- Распашные двери или двери-купе; выдвижные ящики
- Откидные направляющие для подносов спереди
- Регулируемые ножки
- Возможность комплектации колёсами



ЭЛЕМЕНТЫ ЛИНИИ РАЗДАЧИ

Длина,мм	Глуб.,мм	Выс.,мм	Артикул	Описание	
ДИСПЕНСЕР Д/ПРИБОРОВ					
600	700	1600	999.0US.38392	<ul style="list-style-type: none"> • Конструкция сварная • Каркас - труба 40x40 мм • 2 яруса с наклоном для габаритности GN1/1. Труба 20x40 мм • Регулируемые ножки 	
ДИСПЕНСЕР Д/ПОДНОСОВ ГИДРАВЛИЧЕСКИЙ					
390	690	915	999.0US.34934	<ul style="list-style-type: none"> • Гидравлический механизм • Полка + стационарная платформа д/подносов 360x600мм • Ручка • 4 Колеса 	
ДИСПЕНСЕР Д/ТАРЕЛОК D-310ММ Д/ВСТРАИВАНИЯ ТЕПЛОВОЙ					
520	520	780	999.0US.35959	<ul style="list-style-type: none"> • Для тарелок D 220-310мм • Вместимость до 55 тарелок • Крышка • t от +30 до +60 °C • Мощность - 0,8 кВт • 220В 	
КАРКАС Д/ВСТРАИВАНИЯ ДИСПЕНСERA БЕЗ ПОЛКИ					
600	700	850		открытый, без подсветки, обвязка, без цоколя	
КАРКАС Д/ВСТРАИВАНИЯ ДИСПЕНСERA БЕЗ ПОЛКИ					
600	700	850		фронтальная и боковая стенки из нержавеющей стали, обвязка + цоколь	
СТОЛ ДЛЯ НАПИТКОВ БЕЗ ПОЛКИ					
1200	700	850		открытый, без подсветки, обвязка, без цоколя	
СТОЛ ДЛЯ НАПИТКОВ БЕЗ ПОЛКИ					
1200	700	850		фронтальная стенка из нержавеющей стали, обвязка + цоколь	

Длина,мм	Глуб.,мм	Выс.,мм	Артикул	Описание	
МАРМИТ Д/ПЕРВЫХ БЛЮД НА 10 ЛИТРОВ (СУПНИЦА)					
345	345	360	BS-6000S	<ul style="list-style-type: none"> ● Настольный ● Крышка и съёмный фланец ● Наполнение водой вручную ● t от 30 до 90 °С ● Мощность 0,4 кВт ● 220В (поставляются только в комплекте с каркасами)	
КАРКАС С ПАНЕЛЬЮ И ПОЛКОЙ Д/ВСТРАИВАНИЯ МАРМИТОВ (от 1 до 3)					
1200	700	850		открытый, без подсветки, обвязка, без цоколя	
КАРКАС С ПАНЕЛЬЮ И ПОЛКОЙ Д/ВСТРАИВАНИЯ МАРМИТОВ (от 1 до 3)					
1200	700	850		фронтальная стенка из нержавеющей стали, обвязка + цоколь	
МАРМИТ УНИВЕРСАЛЬНЫЙ Д/ВСТРАИВАНИЯ					
1060	610	340	054.OUS.34822	<ul style="list-style-type: none"> ● Сталь AISI 304 ● Для 3 габаритов GN 1/1 ● Конструкция сварная ● 1 сварное моечное отверстие ● Кран для слива воды ● Делители в комплекте ● Термостат справа ● t от +20° до +80° С ● Мощность 2,4 кВт, 220 В ● Вес = 26 кг 	
САЛАТ-БАР Д/ВСТРАИВАНИЯ					
1060	610	565	066.OUX.32306	<ul style="list-style-type: none"> ● Сталь AISI 304 ● Для 3 габаритов GN 1/1 ● Конструкция сварная ● 1 сварное моечное отверстие ● Агрегат снизу (слева*/справа) ● Кран для слива воды ● Делители в комплекте ● t от +2° до +8° ● Мощность 0,3 кВт, 220 В ● Вес = 65 кг ● Фреон R404A * по индивидуальному заказу	
КАРКАС Д/ВСТРАИВАНИЯ МАРМИТА или САЛАТ-БАРА (на 3 GN1/1) БЕЗ ПОЛКИ					
1200	700	850		открытый, без подсветки, обвязка, без цоколя	
КАРКАС Д/ВСТРАИВАНИЯ МАРМИТА или САЛАТ-БАРА (на 3 GN1/1) БЕЗ ПОЛКИ					
1200	700	850		фронтальная стенка из нержавеющей стали, обвязка + цоколь	
ВИТРИНА ХОЛОДИЛЬНАЯ Д/ВСТРАИВАНИЯ					
1150	700	900	062.OUX.36445	<ul style="list-style-type: none"> ● Сталь AISI 304; стекло 8 мм ● Конструкция сварная ● 6 откидных дверей (распахивание вверх); 2 раздвижные стеклянные двери; 2 полки; подсветка ● Агрегат снизу (слева*/справа) ● Вентилируемый объем ● Авт. размораживание ● t от +4° до +8° ● Мощность 0,7 кВт; 220 В ● Вес = 127 кг ● Фреон R404A * по индивидуальному заказу	

Длина,мм	Глуб.,мм	Выс.,мм	Артикул	Описание
ВИТРИНА ХОЛОДИЛЬНАЯ Д/ВСТРАИВАНИЯ (С ВОЗДУШНОЙ ЗАВЕСОЙ)				
1000	700	810 (1362)	062.OUX.38165	<ul style="list-style-type: none"> ● Сталь AISI 304; стекло 8 мм ● Конструкция сварная ● С воздушной завесой ● Открыта со стороны покупателя ● 2 раздвижные стеклянные двери со стороны продавца ● 2 полки; подсветка ● Агрегат снизу (слева*/справа) ● Вентилируемый объем ● Авт. размораживание ● t от +2° до +10° ● Мощность 1,2 кВт; 220 В ● Вес = 130 кг ● Фреон R404A * по индивидуальному заказу
КАРКАС Д/ВСТРАИВАНИЯ ВИТРИНЫ БЕЗ ПОЛКИ				
1150	700	850		открытый, без подсветки, обвязка, без цоколя
КАРКАС Д/ВСТРАИВАНИЯ ВИТРИНЫ БЕЗ ПОЛКИ				
1150	700	850		фронтальная стенка из нержавеющей стали, обвязка + цоколь
ВИТРИНА ХОЛОДИЛЬНАЯ Д/ВСТРАИВАНИЯ				
1500	700	900 (1310)	062.OUG.37171	<ul style="list-style-type: none"> ● Сталь AISI 304; стекло 8 мм ● Конструкция сварная ● 6 откидных дверей (распахивание вверх); 2 раздвижные стеклянные двери; 2 полки; подсветка ● Агрегат снизу (слева*/справа) ● Вентилируемый объем ● Авт. размораживание ● t от +4° до +8° ● Мощность 0,7 кВт; 220 В ● Вес = 180 кг ● Фреон R404A * по индивидуальному заказу
ВИТРИНА ХОЛОДИЛЬНАЯ Д/ВСТРАИВАНИЯ (С ВОЗДУШНОЙ ЗАВЕСОЙ)				
1500	700	810 (1362)	962.OUG.36211	<ul style="list-style-type: none"> ● Сталь AISI 304; стекло 8 мм ● Конструкция сварная ● С воздушной завесой ● Открыта со стороны покупателя ● 2 раздвижные стеклянные двери со стороны продавца ● 2 полки; подсветка ● Агрегат снизу (слева*/справа) ● Вентилируемый объем ● Авт. размораживание ● t от +2° до +10° ● Мощность 1,2 кВт; 220 В ● Вес = 180 кг ● Фреон R404A * по индивидуальному заказу
КАРКАС Д/ВСТРАИВАНИЯ ВИТРИНЫ БЕЗ ПОЛКИ				
1500	700	850		открытый, без подсветки, обвязка, без цоколя
КАРКАС Д/ВСТРАИВАНИЯ ВИТРИНЫ БЕЗ ПОЛКИ				
1500	700	850		фронтальная стенка из нержавеющей стали, обвязка + цоколь
КАРКАС УГЛОВОЙ БЕЗ ПОЛКИ				
765	700	850		открытый, без подсветки, обвязка, без цоколя
КАРКАС УГЛОВОЙ БЕЗ ПОЛКИ				
765	700	850		фронтальная и боковая стенки из нержавеющей стали, обвязка + цоколь



Длина,мм	Глуб.,мм	Выс.,мм	Артикул	Описание
ПОЛКА С ЗАЩИТНЫМ ЭКРАНОМ				
1200	250	340	999.0US.33867	<ul style="list-style-type: none"> ● Для установки над мармитом или салат-баром ● Сталь AISI 304, стекло 8 мм ● Для 3 гастроемкостей GN 1/1 ● Настольное крепление ● Возможна комплектация подсветкой (в т.ч. LED) 
ПОЛКА БЕЗ ЗАЩИТНОГО ЭКРАНА				
1200	400	400		<ul style="list-style-type: none"> ● Для установки над мармитом или салат-баром ● Сталь AISI 304, стекло 8 мм ● Для 3 гастроемкостей GN 1/1 ● Настольное крепление ● Возможна комплектация подсветкой (в т.ч. LED)  <p>На фото полка с подсветкой</p>
ПОЛКА С ЗАЩИТНЫМИ ЭКРАНАМИ				
1200	630	540		<ul style="list-style-type: none"> ● Для установки над мармитом или салат-баром ● Сталь AISI 304, стекло 8 мм ● Для 3 гастроемкостей GN 1/1 ● Настольное крепление ● Возможна комплектация подсветкой (в т.ч. LED)  <p>На фото полка с подсветкой</p>
ПОЛКА С ЗАЩИТНЫМ ЭКРАНОМ РАДИУСНОЕ СТЕКЛО				
1200	600	490	999.0US.40306	<ul style="list-style-type: none"> ● Для установки над мармитом или салат-баром ● Сталь AISI 304, стекло 8 мм ● Для 3 гастроемкостей GN 1/1 ● Настольное крепление ● Возможна комплектация подсветкой (в т.ч. LED) 
Колёса				
комплект из 4 колес (2 колеса с тормозом) d=100мм			заказать можно только в комплекте с каркасами	
НАПРАВЛЯЮЩАЯ Д/ПОДНОСОВ				
1000	310	100	999.0US.35460	<ul style="list-style-type: none"> ● Откидная ● Труба D-28мм (3шт) ● 2 кронштейна 
НАПРАВЛЯЮЩАЯ Д/ПОДНОСОВ УГЛОВАЯ				
785	310	100		<ul style="list-style-type: none"> ● Откидная ● Труба D-28мм (3шт) ● 2 кронштейна 

ПРИЛАВОК КАССОВЫЙ

- Сталь AISI 430
- Варианты исполнения: правосторонний; левосторонний
- Конструкция сварная
- Каркас - труба 40x40 мм

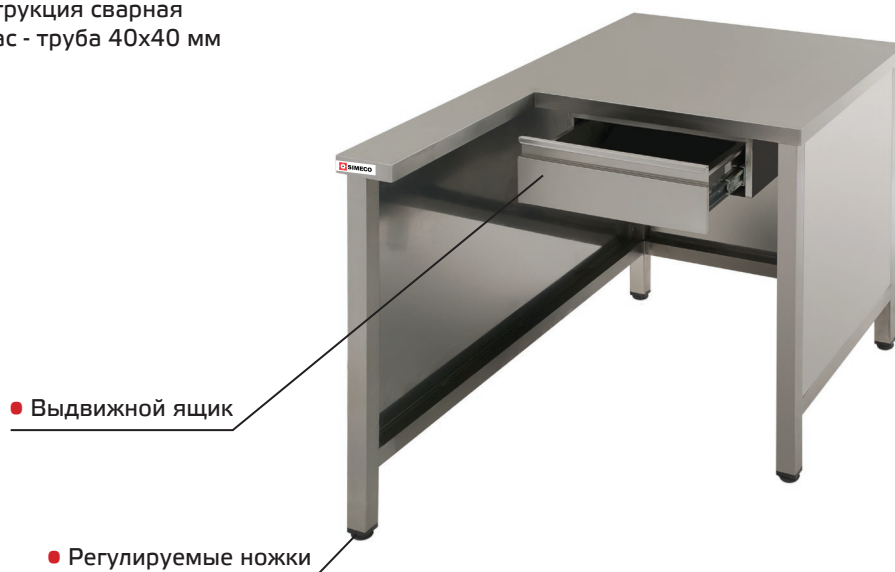

Длина, мм	Глубина, мм	Высота, мм	Артикул	Вес, кг
ПРИЛАВОК КАССОВЫЙ ПРАВСТОРОННИЙ				
1200	700	850...870	060.0US.24692	39
1500	700	850...870	060.0US.04310	42

БАРНОЕ ОБОРУДОВАНИЕ



МОДУЛЬ ДЛЯ СБОРА КОФЕОТХОДОВ

- Столешница сталь AISI 304
- Варианты исполнения: без дверей; с распашными дверьми; с дверьми-купе
- Выдвижной ящик для сбора кофеотходов
- Опции: ящик для сбора отходов; вырезы для монтажа оборудования
- Конструкция сварная
- Каркас - труба 40x40 мм
- Борт/без борта

Длина, мм	Глубина, мм	Высота, мм	Артикул	Примечание
МОДУЛЬ Д/СБОРА КОФЕОТХОДОВ БЕЗ БОРТА С РАСПАШНЫМИ ДВЕРЬМИ				
700	700	900	053.0US.18524	Одна распашная дверь
800	700	900	053.0US.04860	Две распашные двери
900	700	900	053.0US.04933	
1200	700	900	053.0US.07437	
МОДУЛЬ Д/СБОРА КОФЕОТХОДОВ С БОРТОМ С РАСПАШНЫМИ ДВЕРЬМИ				
900	700	900	053.0US.33547	Две распашные двери
1000	700	900	053.0US.29016	

* **СТОЛ ХОЛОДИЛЬНЫЙ С ЯЩИКОМ ДЛЯ СБОРА КОФЕОТХОДОВ** на стр. 118

ВИТРИНА ТЕПЛОВАЯ НАСТОЛЬНАЯ ДВУХъяРУСНАЯ ДЛЯ ПОДОГРЕВА ЧАШЕК

- Сталь AISI 430
- Конструкция сварная, закрыта по бокам
- Четырёхъярусная
- Нагревательный элемент под каждой полкой
- Подсветка
- Диапазон рабочих температур: до +60 °C
- Мощность — 0,64 кВт
- 220 В



Длина, мм	Глубина, мм	Высота, мм	Артикул	Вес, кг
370	530	540	999.0US.38417	57



КОКТЕЙЛЬНЫЕ СТАНЦИИ

- Сталь — AISI 430; столешница и моечное отверстие — сталь AISI 304
- Опции: ванна для льда с разделителями; рейл для бутылок; гастроемкости; моечное отверстие; разделочная доска из полипропилена; каплесборник; омыватель для стаканов; бак для мусора
- Конструкция сварная
- Каркас - труба 40x40 мм
- Сливной кран
- Борт/без борта
- Регулируемые ножки
- Размеры по запросу в зависимости от опций

Коктейльная станция предназначена для удобства работы бармена. Коктейльные ингредиенты и барная утварь располагаются на расстоянии вытянутой руки, что значительно оптимизирует работу.

Обратите внимание на **БАРНЫЕ ХОЛОДИЛЬНЫЕ СТОЛЫ** с высотой 650 мм и **СТОЛЫ СО СТЕКЛЯННЫМИ ДВЕРЬМИ** на стр.118-119.

ОБОРУДОВАНИЕ ДЛЯ ФАСТ-ФУД

СЭНДВИЧНАЯ СТАНЦИЯ ПРИСТЕННАЯ

- Сталь AISI 304, корпус AISI 430
- Различные варианты внутреннего наполнения
- Гастронормирована
- Агрегат сбоку
- 4 усиленных колеса, D=100 мм
- Автоматическое размораживание
- Электронное управление, цифровой дисплей
- Диапазон рабочих температур: +2 ... +8 °C
- Мощность — 0,7кВт
- 220 В



СЭНДВИЧНАЯ СТАНЦИЯ ДВУХСТОРОННЯЯ

- Гастронормированная
- Съёмные полки
- 4 усиленных колеса, D=100 мм
- Автоматическое размораживание
- Электронное управление, цифровой дисплей
- Диапазон рабочих температур: от +2 до +8 °C
- Мощность — 0,55 кВт
- 220 В

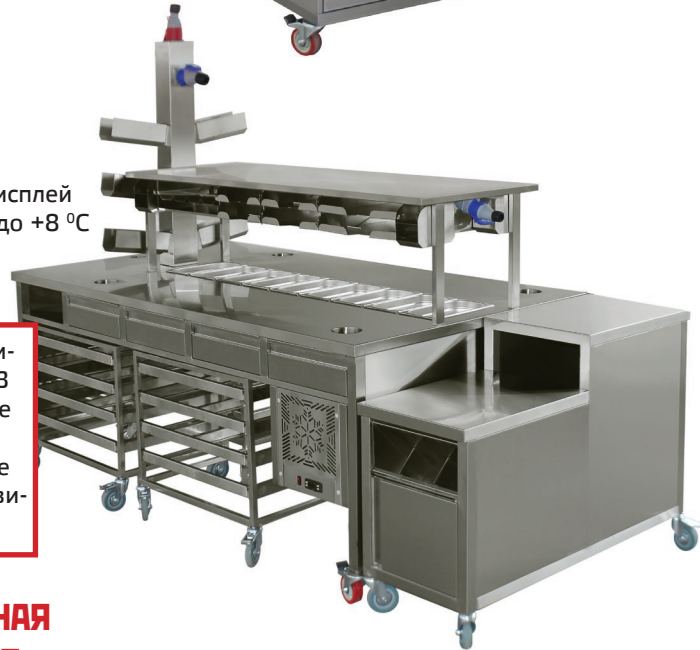

Сэндвичные станции предназначены для приготовления и упаковки готовых сэндвичей. В этом процессе необходимо кратковременное сохранение в охлажденном состоянии, используемых продуктов питания. Сэндвичные станции проектируются индивидуально, в зависимости от пожеланий заказчика.

ВИТРИНА ТЕПЛОВАЯ НАСТОЛЬНАЯ ДВУХъяРУСНАЯ ДЛЯ БУРГЕРОВ

- Сталь AISI 430
- Конструкция сварная, закрыта по бокам
- Двухъярусная
- Подсветка
- Инфракрасные керамические излучатели
- Диапазон рабочих температур: до 65 °C
- Возможна комплектация дополнительной боковой полкой
- Полки под наклоном с переставными делителями из прутка



Длина, мм	Глубина, мм	Высота, мм	Артикул	Вес, кг	Мощн., кВт	Примечание
700	670	655	999.0US.39612	88	1,6	по 2 излучателя на каждом уровне
1050	650	700	999.0US.40818	110	2,4	по 3 излучателя на каждом уровне
1220	750	845	999.0US.39616	138	2,4	по 3 излучателя на каждом уровне

ВИТРИНА ТЕПЛОВАЯ НАСТОЛЬНАЯ ДЛЯ БУРГЕРОВ

- Сталь AISI 430
- Конструкция сварная, закрыта по бокам
- Светодиодная подсветка
- Регулируемые ножки
- 1 керамический инфракрасный излучатель
- t до +60 °C
- 220 В
- Полка под наклоном с переставными делителями из прутка



Длина, мм	Глубина, мм	Высота, мм	Артикул	Вес, кг	Мощн., кВт
500	600	390	999.0US.38967	30	0,4

СТОЛ МОРОЗИЛЬНЫЙ ДЛЯ КАРТОФЕЛЯ ФРИ НА КАЛЕСАХ



- Сталь AISI 430, столешница — сталь AISI 304
- Ванна морозильная радиусная для хранения картофеля фри
- Агрегат снизу
- Автоматическое размораживание; электронное упр., дисплей
- Статическое охлаждение
- Люк для очистки конденсатора
- 4 колеса (2 колеса с тормозом) D=75мм
- Диапазон рабочих температур: -18...-25 °C
- Мощность — 0,3 кВт; 220 В
- Фреон R404A

Длина, мм	Глубина, мм	Высота, мм	Артикул	Вес, кг
605	850	1290	968.0UD.38725	85



СТОЛ ТЕПЛОЙ ДЛЯ КАРТОФЕЛЯ ФРИ

- Сталь AISI 430, поликарбонат с 2-х сторон
- Конструкция сварная
- Каркас — труба 40x40 мм
- Закрыт с 3-х сторон,
- Сверху 3 инфракрасных нагревателя
- Нижняя полка (дно)
- t до +65°C
- Мощность — 2,4 кВт
- 220 В

● Съемная ванна с подогревом (нагревательный элемент — тэн)

● Органайзер для пакетов

● GN1/3-150мм — 2шт. (гастроемкости в комплекте)

● GN1/6-150мм — 1шт. (гастроемкость в комплекте)

Длина, мм	Глубина, мм	Высота, мм	Артикул	Вес, кг
1010	720	1500	999.0US.39615	128

МОДУЛЬ ДЛЯ СБОРА ОТХОДОВ

- Сталь AISI 430
- Конструкция сварная
- Борт H=100 мм/без борта
- Направляющие д/сбора отходов
- Одна распашная дверь
- Верхняя откидная крышка

Длина, мм	Глубина, мм	Высота, мм	Артикул	Вес, кг
600	600	1200	999.0US.32290	45
650	650	1200	999.0US.32570	42



На фото: артикул 999.0US.32570

НЕСТАНДАРТНОЕ ОБОРУДОВАНИЕ

Вы столкнулись с проблемой того, что стандартное нейтральное, тепловое и холодильное оборудование по тем или иным причинам не соответствует Вашим требованиям?

Важной составляющей успеха SIMECO является гибкий подход, который позволяет быстро реагировать на конкретные запросы заказчика, будь то изменение дизайна серийного изделия или разработка принципиально нового оборудования. SIMECO может быстро адаптировать любой продукт под индивидуальные потребности клиента, не пренебрегая качеством и надежностью, и это выгодно отличает нашу продукцию.

Мы рады предложить Вам оборудование, которое имеет ряд серьезных преимуществ:

- Нержавеющая сталь высокого качества
- Комплектующие ведущих мировых производителей (Германия, Италия)
- Инновационные разработки
- Эргономичный конструктив, который обеспечивает легкость обслуживания
- Большие размеры, которые ограничиваются только возможностью транспортировки и особенностями помещения заказчика.

Хороший пример — модуль островной с гранитной столешницей и встроенным оборудованием.



- Сталь AISI 304, натуральный гранит 30 мм
- 1 сварное моечное отверстие
- Выдвижные ящики
- Полки
- Встроено оборудование: индукционный гриль, индукционная плита, ванна для приготовления методом Sous-Vide, комплект подключения, пульты управления, электрический щит с розетками
- Размеры: 2400x1540x900 мм
- 12 платформенных колес

А также салат-бар:

- Сталь AISI 304, корпус AISI 430, полипропилен
- 6 габаритных емкостей GN 1/9; 6 габаритных емкостей GN 1/12
- 4 выдвижных ящиков
- Ванна для льда
- Полипропиленовая вставка с вырезами
- Агрегат справа
- Регулируемые ножки, 2 усиленных колеса без тормоза D=100 мм
- Размеры: 1000x700x910 мм
- t от +2 до +8 °C
- Мощность — 0,5 кВт
- 220 В

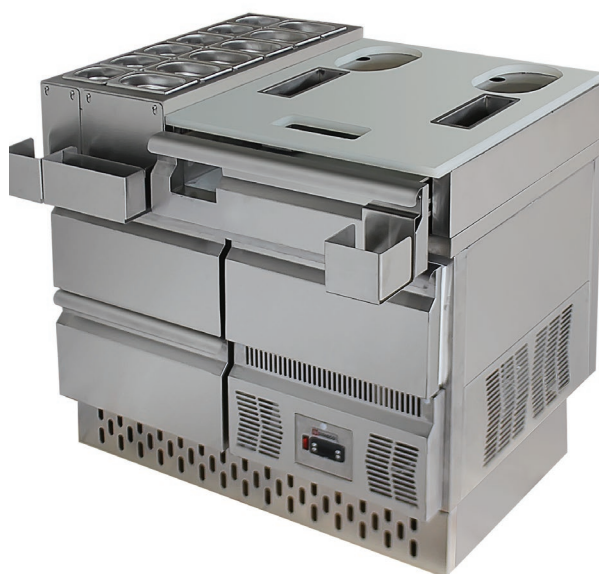

Производитель оставляет за собой право без предварительного уведомления покупателя вносить изменения в конструкцию, комплектацию или технологию изготовления изделия с целью улучшения его свойств.

Нам доверяют:



КОНТАКТЫ

Адрес: Россия, Москва.
Тел./факс: +7 (495) 925-76-76
E-mail: info@simeco.ru
www.simeco.ru



SIMECO

NEUTRAL

FAST FOOD

HEATING EQUIPMENT

REFRIGERATION



SIMECO