

**GEBERIT AQUACLEAN TUMA
CLASSIC**

GEBERIT

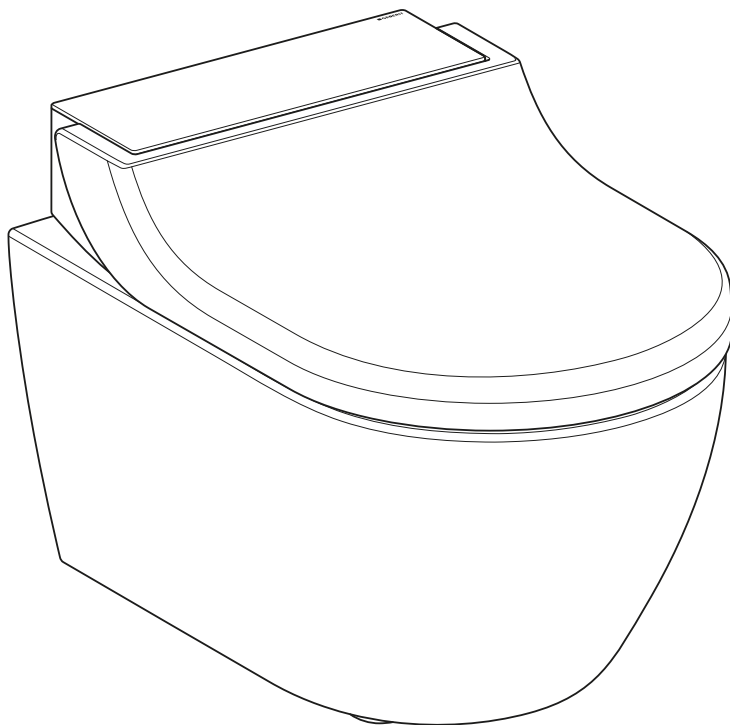

РУКОВОДСТВО ПО ОБСЛУЖИВАНИЮ

Содержание

Для Вашей безопасности	5
Для кого предназначено это изделие?	5
Как пользоваться этим изделием?.....	5
Чего следует избегать?	5
Ненадлежащее использование	5
Общие указания по технике безопасности.....	5
Объяснение предупредительных указаний.....	7
Обзор символов, приведенных на изделии.....	8
Зарегистрируйте свое устройство	9
Знакомство с устройством	10
Об устройствах Geberit AquaClean.....	10
Обзор функций устройства	10
Краткая информация об устройстве	11
Концепция управления	12
О концепции управления	12
Боковая панель управления	12
Светодиод состояния на боковой панели управления	13
Специальные функции кнопок	13
Включение и выключение прибора.....	14
Приложение Geberit	16
Проверка совместимости.....	16
Загрузка приложения Geberit Home App	16
Использование приложения Geberit Home App	17
Управление устройством	18
Первый этап.....	18
Настройки устройства	18
Дополнительные настройки прибора в приложении Geberit App	18
Использование биде анальной зоны.....	19
Регулировка омывания в зависимости от потребностей пользователя	20
Настройка напора омывающей струи	20
Сохранение индивидуального профиля пользователя в приложении Geberit Home App	20
Очистка устройства и удаление из него известкового налета	21
Инструкция по уходу	21
Общие рекомендации по чистке	21
Автоматическая замена воды	21
Целенаправленная дезинфекция	22
Специально предназначенные чистящие средства и инвентарь для чистки.....	22
Указания по уходу за гладкими поверхностями	24
Указания по уходу за санфаянсом	24
Очистка зоны между прибором и керамическим унитазом	25
Указания по уходу за сиденьем для унитаза.....	25
Снятие крышки унитаза.....	26

Очистка крышки, сиденья и корпуса унитаза.....	26
Очистка форсунки штуцера для омывания	27
Удаление известкового налета.....	29
Удаление известкового налета из устройства.....	31
Устранение неисправностей	32
Порядок действий при неисправностях.....	32
Унитаз-биде не функционирует.....	33
Прочие функциональные сбои.....	34
Устойчивое развитие	36
Группа Geberit и устойчивое развитие	36
Экологичный дизайн – отчетность о воздействии на экологию	36
Экологические подсказки.....	36
Утилизация	37
Утилизация старого электрического и электронного оборудования	37
Гарантия для конечного пользователя.....	38
Гарантия для конечного пользователя.....	38
Технические характеристики и соответствие требованиям	39
Технические данные	39
Упрощенная декларация о соответствии стандартам ЕС	39

Для Вашей безопасности

Для кого предназначено это изделие?

Унитаз-биде Geberit AquaClean может использоваться в качестве унитаза всеми возрастными группами потребителей. Детям разрешается выполнять очистку и ремонт изделия только под присмотром взрослых.

Как пользоваться этим изделием?

Данное изделие предусмотрено для следующих целей и случаев применения:

- использование в качестве унитаза-биде:
 - для омывания анальной зоны тела
- для установки в обогреваемом помещении
- для подключения к системе питьевого водоснабжения
- для эксплуатации с использованием воды из установки обратного осмоса

Чего следует избегать?

Изделие не предусмотрено для следующих условий эксплуатации:

- подъем с сиденья унитаза во время омывания
- размещение грузов и предметов на крышке унитаза
- эксплуатация без пробки в отверстии для заливки средства для удаления известкового налета Geberit AquaClean

Ненадлежащее использование

Компания Geberit не несет ответственности за последствия ненадлежащего использования изделия.

Общие указания по технике безопасности

Приведенные ниже указания по технике безопасности действуют на протяжении всего срока эксплуатации изделия:

- Перед первым использованием внимательно прочтите руководство по обслуживанию, чтобы ознакомиться с принципами эксплуатации изделия.
- Сохраните руководство по обслуживанию для использования в дальнейшем.
- Эксплуатация поврежденного прибора запрещена. Отсоедините прибор от электросети, если это возможно, и обратитесь в сервисную службу Geberit.
- Не открывайте прибор. Внутри него нет компонентов, которые подлежат обслуживанию или ремонту пользователем.
- Запрещено вносить изменения в конструкцию прибора или устанавливать дополнительные компоненты. Внесение изменений в конструкцию прибора может представлять риск для жизни.
- Ремонт разрешено выполнять только авторизованным специалистам и только с использованием оригинальных запчастей.
- Разрешается использовать только оригинальные комплектующие.
- Владелец или пользователь должны использовать и обслуживать прибор только таким образом, который описан в данном руководстве по обслуживанию.
- Если прибор Geberit AquaClean был демонтирован (например, при переезде), для его монтажа используйте только актуальную версию руководства по монтажу.
- Прибор Geberit AquaClean разрешается подключать только к электросети, характеристики которой соответствуют данным на типовой табличке.
- При пользовании чистящими средствами и средствами для удаления известкового налета обязательно соблюдайте указания от их производителей.

 В тексте данного документа содержатся предупредительные указания. Под предупредительными указаниями имеются в виду рекомендации по технике безопасности, имеющие отношение к ежедневному использованию и зависящие от ситуации. Такие указания содержат предупреждения о конкретных видах опасности.

 Данное руководство соответствует техническому уровню устройства на момент передачи в печать. Сохранено право на внесение изменений с целью совершенствования.

Актуальная версия данного документа и других документов всегда предлагается пользователям в Интернете:
www.geberit.com.

Объяснение предупредительных указаний

Предупредительные указания расположены в местах возможного возникновения опасности.

Предупредительные указания имеют следующую структуру:





ПРЕДУПРЕЖДЕНИЕ

Вид и источник опасности



Возможные последствия при игнорировании опасности.

► Меры по устранению опасности.

В предупредительных указаниях для обращения внимания на опасность и важную информацию применяются следующие сигнальные слова.

Символ	Сигнальное слово и его значение
	ОПАСНО Это сигнальное слово обозначает угрозу с высокой степенью риска, которая, если не будет предотвращена, может привести к смерти или тяжелой травме.
	ОСТОРОЖНО Это сигнальное слово обозначает угрозу с низкой степенью риска, которая, если не будет предотвращена, может привести к незначительным или средним повреждениям.
	ВНИМАНИЕ Это сигнальное слово обозначает угрозу, которая, если не будет предотвращена, может привести к материальному ущербу.
	Обозначается только символом. Указывает на важную информацию

Обзор символов, приведенных на изделии

Символ	Значение
	Перед вводом изделия в эксплуатацию прочесть указания по технике безопасности, а также руководство по обслуживанию/по эксплуатации.
	Опасность для жизни от удара током

Зарегистрируйте свое устройство

Регистрация гарантии

Бесплатно продлите гарантийный срок унитаза Geberit AquaClean. Для этого необходимо зарегистрироваться в течение 90 рабочих дней с даты установки.



На третий год гарантийного срока компания Geberit в случае брака материала или производственных дефектов берет на себя обязательство по бесплатной поставке запасных частей при условии, что изделие было установлено и введено в эксплуатацию специализированным сантехническим предприятием.

Через компьютер:

<http://www.geberit-aquaclean.com/registration>

По почте:

Заполните и пришлите нам прилагаемый гарантийный талон.

Через смартфон или планшет:



Android:



iOS:



Через приложение
Geberit Home App:

Знакомство с устройством

Об устройствах Geberit AquaClean

Устройство Geberit AquaClean представляет собой унитаз со встроенной функцией омывания. Устройство также выполняет все остальные функции привычного унитаза. Дополнительные функции зависят от исполнения конкретной модели.

Обзор функций устройства

Функции обеспечения гигиены:

- технология омывания WhirlSpray
- автоматическая очистка форсунки штуцера для омывания до и после каждого омывания

Функции обеспечения комфорта:

- регулируемый напор омывающей струи
- сиденье и крышка унитаза с функцией SoftClosing
- боковая, эргономичная панель управления

Очистка и уход:

- съемная крышка унитаза
- возможность подъема крышки-биде для очистки зоны между прибором и керамическим унитазом
- программа удаления известкового налета

Краткая информация об устройстве

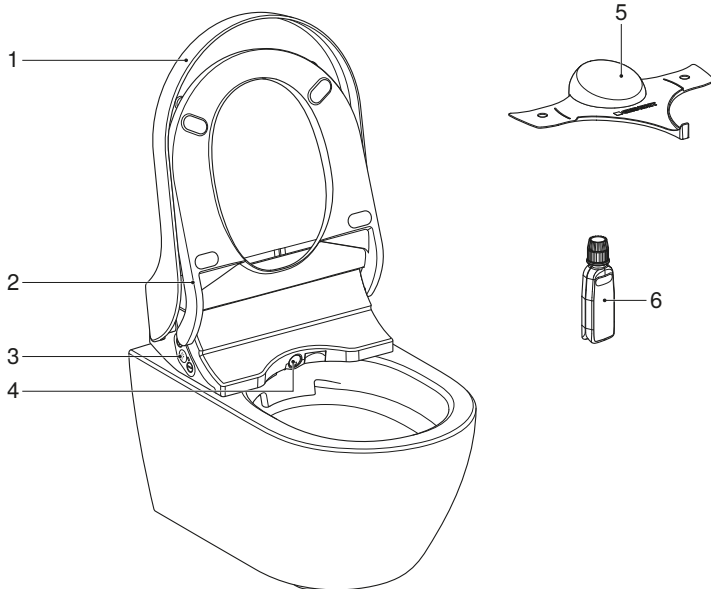

- 1 Крышка унитаза
- 2 Сиденье унитаза
- 3 Боковая панель управления со светодиодом состояния
- 4 Штуцер для омывания с форсункой
- 5 Защитный прозрачный щиток для тестирования и настройки
- 6 Средство для удаления известкового налета Geberit AquaClean (арт. № 147.040.00.1)

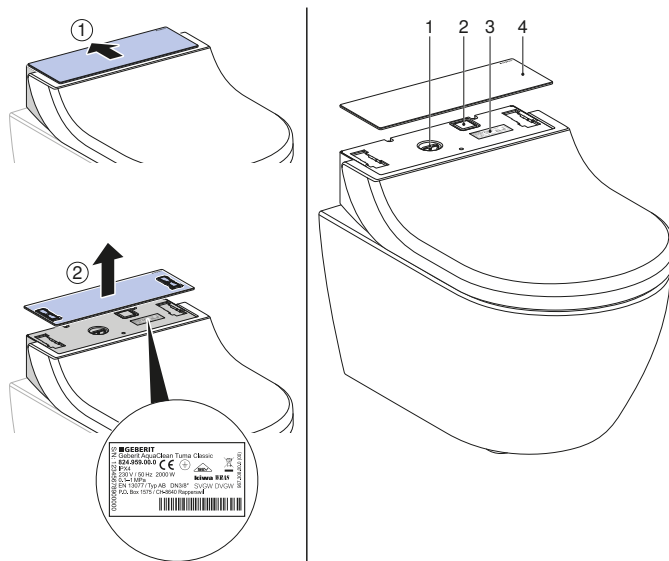

- 1 Отверстие для заливки средства для удаления известкового налета с Geberit AquaClean с заглушкой
- 2 Сетевой выключатель
- 3 Типовая табличка с серийным номером
- 4 Декоративная панель

Концепция управления

О концепции управления

Унитазом-биде можно управлять с помощью боковой панели управления и приложения Geberit Главная страница App.

Боковая панель управления

Боковая панель позволяет управлять функциями унитаза-биде.

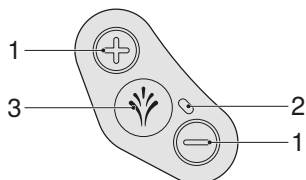

- 1 Кнопки <+>/<->: увеличение или уменьшение напора оmyивающей струи
- 2 Светодиод состояния
- 3 Кнопка <Оmyивающая струя>: включение и выключение биде анальной зоны

Светодиод состояния на боковой панели управления

Светодиод состояния на боковой панели управления информирует пользователя об актуальном состоянии прибора.

Светодиод	Описание
Мигает синим	После включения выполняется инициализация прибора. Выполняется промывка системы.
Светится синим	Включен нагревательный элемент.
Не светится	Нагревательный элемент отключен. Включен режим экономии энергии.
Мигает синим и красным	Требуется удаление известкового налета в приборе. → См. «Удаление известкового налета», страница 29.
Мигает красным	Сообщение о неисправности → см. «Унитаз-биде не функционирует», страница 33.
Мигает синим и красным и светится оранжевым	Прибор заблокирован, требуется немедленное удаление известкового налета. Использование функций омывания в заблокированном состоянии невозможно. Блокировку можно отменить на 1 цикл омывания, нажав на 5 секунд клавишу <Омывающая струя>.
Светится оранжевым	Выполняется очистка прибора от известкового налета. Во время процедуры удаления известкового налета использовать унитаз-биде нельзя.
Мигает оранжевым	Выполняется замена воды. → См. «Автоматическая замена воды», страница 21.
Одновременно мигает красным и оранжевым	Прибор находится в режиме удаления известкового налета и ожидает действия пользователя.

Специальные функции кнопок

С помощью специальной комбинации клавиш можно получить доступ к дополнительным функциям унитаза-биде.

Таблица 1: Боковая панель управления

Функция	Клавиша на боковой панели управления	Вкл.	Выкл.
Выдвижение штуцера для омывания для проведения очистки	Одновременно кратковременно нажать <+> и <Омывающая струя>.	—	—
Запуск функции удаления известкового налета	Одновременно нажать <-> и <Омывающая струя> и удерживать в течение 5 секунд.	—	—
Отмена сообщения о необходимости удаления известкового налета еще на 1 цикл омывания	Удерживать клавишу <Омывающая струя> нажатой в течение 5 секунд.	Звуковой сигнал (1x)	—

Включение и выключение прибора

i Между выключением и включением должно пройти не менее 30 секунд.

1 Поднимите крышку унитаза.

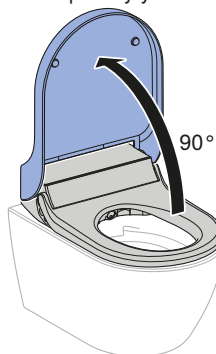

2 Снимите крышку унитаза.

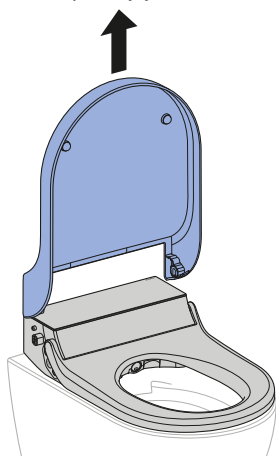

3 Снимите декоративную панель.

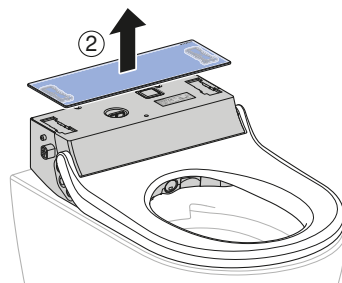
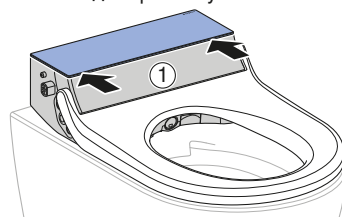

4 Нажать сетевой выключатель.

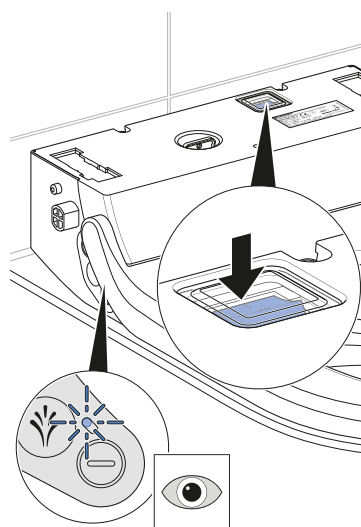

✓ Светодиод состояния на боковой панели управления мигает/гаснет.

5 Установите декоративную панель.

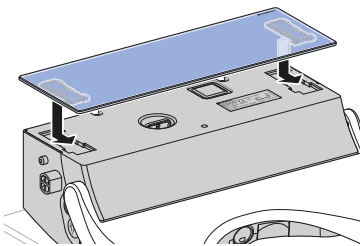

6 Установите крышку унитаза.

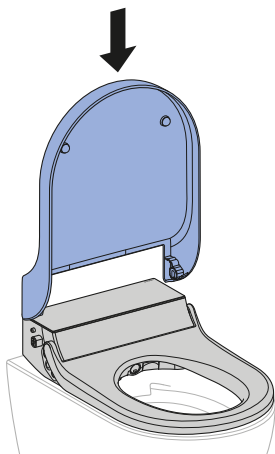

7 Опустите крышку унитаза.



Результат

- ✓ После включения выполняется повторная инициализация прибора.

Приложение Geberit

Проверка совместимости

Для использования приложения Geberit App в полном объеме требуется смартфон со следующим программным обеспечением:

- Android, версия 6.0 (или новее) или
- iOS, версия 11.0 (или новее).



Если приложение Geberit не работает несмотря на вышеупомянутые необходимые условия, следует проверить разрешения (Bluetooth®, местоположение) и при необходимости подтвердить еще раз.

Загрузка приложения Geberit Home App

Бесплатно загрузите приложение Geberit Home App для смартфонов с операционными системами Android и iOS прямо из App Store:

1 Откройте App Store на своем смартфоне.

2 В поле поиска введите «Geberit Home App».
✓ Появится приложение Geberit Home App.



■ GEBERIT

3 Загрузите приложение.
✓ Приложение будет загружено и отображено на вашем смартфоне.

Для загрузки Geberit Home App также можно отсканировать соответствующий QR-код:

Android:



iOS:



Использование приложения Geberit Home App

Приложение Geberit Home App взаимодействует с унитазом-биде Geberit AquaClean через интерфейс Bluetooth®.



Пульт дистанционного управления унитаза-биде Geberit AquaClean отключен, пока унитаз-биде соединен с приложением Geberit Home App.



Обратите внимание на то, что ваш прибор может не иметь пульта дистанционного управления или в нем могут отсутствовать некоторые функции. Функции и настройки в приложении Geberit Home App отличаются в зависимости от модели прибора и помечены как «(опция)».

Через приложение Geberit Home App можно выполнять следующие функции и настройки:

- Пульт дистанционного управления (опция)
 - Использование функций пульта дистанционного управления
 - Создание, активация и сохранение профилей пользователя
- Настройки прибора
 - Изменение и сохранение настроек прибора
- Сервисная служба Geberit
 - Обращение в сервисную службу Geberit
- Услуги Geberit
 - Регистрация прибора
 - Продление гарантийного обслуживания
- Обновление программного обеспечения
 - Обновление оригинального программного обеспечения

Через приложение Geberit Home App можно получить следующую информацию:

- Пошаговые инструкции
 - Очистка форсунки штуцера для омывания и штуцера фена (опция)
 - Замена керамического сотового фильтра (опция)
 - Отображение сообщения о необходимости удаления известкового налета
- Пояснительные видеоролики
 - Проигрывание видеороликов с демонстрацией функционирования
 - Проигрывание видеороликов по техническому обслуживанию и очистке
- Устранение неисправностей
 - Отображение сообщений об ошибке
- Руководство по обслуживанию
 - Отображение руководства по обслуживанию

Все настройки можно сохранить в приложении Geberit Home App как предварительные настройки и перенести на другие приборы.

Управление устройством

Первый этап



С помощью боковой панели управления или приложения Geberit Home App можно включать, выключать и настраивать функции.

- При включении функции прибор издает звуковой сигнал (1 раз).
- При выключении функции прибор издает звуковой сигнал (2 раза).

Когда пользователь включает омывание,

- биде анальной зоны будет работать в течение 50 секунд.
- процесс омывания можно остановить в любое время.
- процесс омывания можно настроить в соответствии с индивидуальными предпочтениями.
- можно изменять основные настройки в соответствии с индивидуальными предпочтениями.

Когда пользователь выключает омывание,

- функция омывания отключается.
- форсунка штуцера для омывания интенсивно промывается.
- прибор переходит в режим экономии энергии.

Настройки устройства

Настройка	Диапазон настройки	Заводская настройка основного профиля
Напор омывающей струи биде анальной зоны	уровень 1–5	уровень 3

Дополнительные настройки прибора в приложении Geberit App

Настройка	Диапазон настроек	Заводская настройка базового профиля
Положение штуцера для омывания биде анальной зоны	уровень 1–5	уровень 3
Маятниковый режим штуцера для омывания биде анальной зоны	вкл./выкл.	вкл.
Нагрев воды для омывания	вкл./выкл.	вкл.
Температура воды омывающей струи	уровень 1–5	уровень 4
Жесткость воды → См. «Удаление известкового налета из устройства», страница 31.	мягкая/средняя/ жесткая	жесткая

Использование биде анальной зоны

Необходимое условие

- Вы сидите на сиденье унитаза.

- ▶ Один раз коротко нажмите клавишу <Омывающая струя> на боковой панели управления.

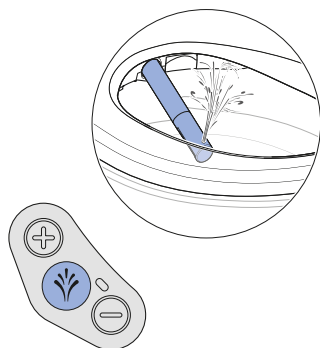

Результат

- ✓ Начинается процесс омывания.
- ✓ Биде анальной зоны включается в маятниковом режиме. Небольшое количество воды через перелив стекает в керамический унитаз. Биде анальной зоны работает 50 секунд.



Повторным нажатием на кнопку <Омывающая струя> можно досрочно завершить омывание.

Регулировка омывания в зависимости от потребностей пользователя

Настройка напора омывающей струи

Необходимое условие

- Производится во время омывания.
-

- ▶ Для увеличения напора омывающей струи нажмите кнопку <+>. Для уменьшения напора омывающей струи нажмите кнопку <->.

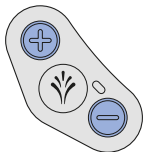

Результат

- ✓ Напор омывающей струи станет сильнее или слабее.
-



Напор омывающей струи предусматривает регулировку по 5 уровням.

Сохранение индивидуального профиля пользователя в приложении Geberit Home App

Необходимое условие

- На смартфоне установлена актуальная версия приложения Geberit Home App.
 - Приложение Geberit Home App активно.
 - Вы находитесь в диапазоне распознавания унитаза-биде, устройство распознавания пользователя должно быть неактивным.
-

- ▶ Сохраните настройки в приложении Geberit Home App.
-

Результат

- ✓ Индивидуальный профиль пользователя сохранится на смартфоне.
- ✓ Настройки применяются на всех соединенных унитазах-биде.

Очистка устройства и удаление из него известкового налета

Инструкция по уходу

Спасибо за выбор изделия с высококачественной поверхностью. Пожалуйста, следуйте приведенным ниже указаниям по уходу.

Производитель не несет ответственности за ущерб, возникший в результате неправильного обращения и ухода.

Общие рекомендации по чистке

Соблюдение интервалов очистки – гарантия безупречной работы унитаза-биде. Очистку следует проводить только с применением подходящих чистящих средств и инструментов. → См. «Специально предназначенные чистящие средства и инвентарь для чистки», страница 22.

Интервал очистки	Действие
Ежедневно	<ul style="list-style-type: none">▶ Убирать капли воды с помощью мягкой безворсовой ткани, чтобы предотвратить образование известкового налета.
Еженедельно	<ul style="list-style-type: none">▶ Очищать керамический унитаз с помощью чистящего средства Geberit AquaClean. → См. «Указания по уходу за санфаянсом», страница 24.▶ Тщательно очищать все поверхности и углы. → См. «Очистка крышки, сиденья и корпуса унитаза», страница 26.▶ Проверять форсунку штуцера для омывания и при необходимости очистить. → См. «Очистка форсунки штуцера для омывания», страница 27.▶ Промывать форсунку штуцера для омывания под проточной водой, чтобы смыть посторонние вещества.

Автоматическая замена воды

Если унитаз-биде не использовался более 2 недель, после включения он ополаскивается чистой водой. Это позволяет гарантировать качество воды для омывания перед дальнейшим использованием.

Целенаправленная дезинфекция

Дезинфекция требуется, только если существует непосредственная опасность заражения возбудителями болезней. В остальных случаях соблюдайте рекомендуемые интервалы очистки и выполняйте все указанные действия. → См. Общие рекомендации по чистке.

ВНИМАНИЕ

Агрессивное дезинфицирующее средство

Применение агрессивного дезинфицирующего средства может вызвать повреждения поверхности.

- ▶ Применяйте дезинфицирующие средства только на спиртовой основе, которые подходят также для дезинфекции рук и кожи.
- ▶ При обращении с опасными веществами соблюдайте указания по технике безопасности от производителя.

Тип дезинфекции	Процесс дезинфекции
Влажная дезинфекция протира-нием Применять на гладких поверхностях, которые можно протереть	<ul style="list-style-type: none">▶ Полностью покрыть поверхности дезинфицирующим средством.▶ Оставить дезинфицирующее средство на некоторое время согласно данным производителя.▶ Затем вытереть поверхности одноразовыми салфетками.

Специально предназначенные чистящие средства и инвентарь для чистки

ВНИМАНИЕ

Агрессивные средства для удаления известкового налета

Неподходящие средства для удаления известкового налета могут привести к повреждениям прибора.

- ▶ Для удаления известкового налета использовать исключительно это средство Geberit AquaClean.
- ▶ Соблюдать указания в главе «Удаление известкового налета».

ВНИМАНИЕ





Агрессивные и абразивные чистящие средства



Чистка агрессивными и абразивными чистящими средствами может вызвать повреждения поверхности.

- ▶ Используйте чистящее средство Geberit AquaClean.
- ▶ Соблюдать указания по очистке и уходу.

Рекомендуется использовать комплект для чистки Geberit AquaClean, так как в него входит готовое к применению чистящее средство, которое оптимально подходит для всех поверхностей Geberit AquaClean.

Рекомендуемые свойства подходящих чистящих средств и инструментов для оптимальной очистки:

Символ	Свойства подходящих чистящих средств
	Не раздражают кожу
	Незначительная кислотность, например, как у разбавленной лимонной кислоты
	Слабое пенообразование
	Жидкость
	Разбавляются водой

Символ	Подходящие инструменты для очистки
	Мягкие мелкопористые губки
	Не содержащие пыли, мягкие и безворсовые салфетки
	Щетка для унитаза

Указания по уходу за гладкими поверхностями

Все гладкие поверхности можно мыть водой и жидким, не наносящим вред коже, щадящим чистящим средством.



Агрессивные и абразивные чистящие средства могут повредить поверхность. Использовать исключительно жидкие, не наносящие вред коже, щадящие чистящие средства. В комплект для чистки Geberit AquaClean (арт. № 242.547.00.1) входит готовое к применению чистящее средство, которое оптимально подходит для всех видов поверхности Geberit AquaClean.

Указания по уходу за санфаянсом

- Используйте стандартные чистящие средства только с соблюдением соответствующих указаний производителя.
- Следите за тем, чтобы сиденье санфаянса или крышка для писсуара во время воздействия чистящих средств были открыты или демонтированы.
- Используйте содержащие хлор, абразивные или шлифующие чистящие средства только при сильных отложениях.
- Не используйте режущие или острые предметы для очистки.

Загрязнение	Мероприятия по уходу
Для ежедневной очистки	<ul style="list-style-type: none">▶ Используйте только жидкие щадящие чистящие средства и воду.▶ Протрите насухо поверхность мягкой безворсовой тканью.
Для удаления стойких загрязнений	<ul style="list-style-type: none">▶ Всегда используйте подходящие для санфаянса чистящие средства или щадящую чистящую эмульсию.▶ Для удаления известковых отложений используйте щадящее чистящее средство на основе уксуса.▶ Промойте поверхность водой.▶ Протрите насухо поверхность мягкой безворсовой тканью.
При значительных отложениях	<p>Органические отложения (от коричневых до черных оттенков):</p> <ul style="list-style-type: none">▶ Очистите соответствующие места стандартным чистящим средством с содержанием хлора. Обратите внимание на информацию от изготовителя чистящего средства. Время воздействия чистящего средства с содержанием хлора в любом случае не должно превышать 2 ч.▶ Промойте поверхность водой.▶ Протрите насухо поверхность мягкой безворсовой тканью. <p>Силикатные отложения (серый оттенок):</p> <ul style="list-style-type: none">▶ Пропитайте микрофибровую ткань стандартным чистящим средством для стеклокерамики.▶ Очистите соответствующие места круговыми движениями. Силикатные отложения очень устойчивы, поэтому может понадобиться несколько подходов очистки.▶ Промойте поверхность водой.▶ Протрите насухо поверхность мягкой безворсовой тканью.

Очистка зоны между прибором и керамическим унитазом



ПРЕДУПРЕЖДЕНИЕ

Опасность для жизни от удара током

Без ограничителя съема (предохранительного троса) во время движения в устройство может попасть вода.

- ▶ Не перерезать и не повреждать трос ограничителя.
- ▶ Не трогать и не снимать ограничитель.

1 Выключите прибор.

2 Отсоедините прибор от опорной площадки.

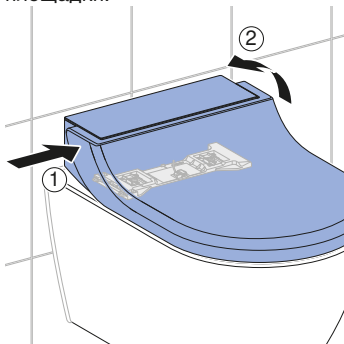

3 Приподнимите прибор, насколько позволяет ограничитель. Очистите пространство между унитазом-биде и керамическим унитазом.

4 Установите прибор на опорной площадке. Следите за тем, чтобы он надежно зафиксировался.

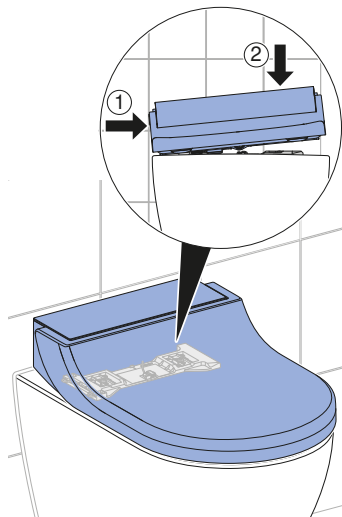

5 Включите прибор.

Указания по уходу за сиденьем для унитаза

Во время очистки сиденья для унитаза соблюдать следующее:

- Следить за тем, чтобы сиденье для унитаза во время воздействия чистящих средств было открыто или демонтировано.
- Не использовать чистящие средства, содержащие хлор и кислоты, а также едкие чистящие средства.
- Не использовать шлифующие или абразивные чистящие средства.
- Не используйте режущие или острые предметы для очистки.
- Использовать только жидкие щадящие чистящие средства и воду.
- Использовать мягкую безворсовую ткань.
- Незамедлительно удаляйте средства, содержащие растворители, при их попадании на поверхность.

Снятие крышки унитаза

- 1 Поднимите крышку унитаза.

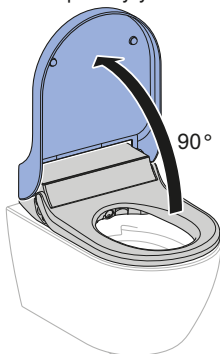

- 2 Снимите крышку унитаза.

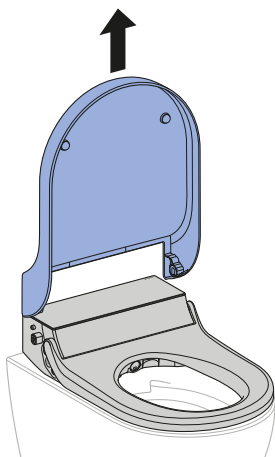

Очистка крышки, сиденья и корпуса унитаза

- i** Следить за тем, чтобы не поцарапать поверхность сиденья унитаза. Для этого компоненты следует положить на мягкую основу без твердых царапающих частиц.

- 1 Распылите чистящее средство Geberit AquaClean на поверхности унитаза. Протрите поверхности мягкой влажной безворсовой тканью.

- 2 Откройте крышку унитаза.

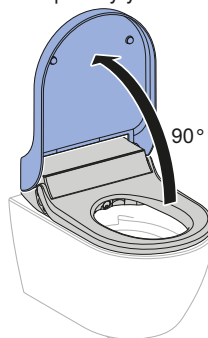

- 3 Снимите крышку унитаза.

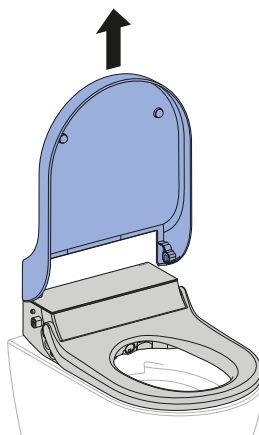

- 4** Для полной очистки снимите декоративную панель.

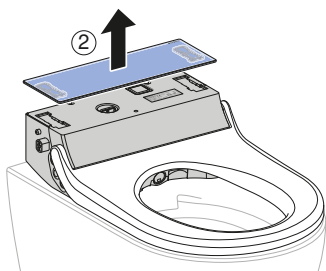
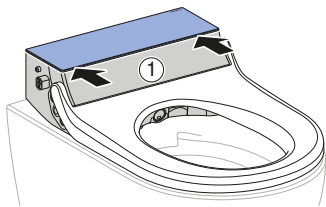

- 5** Побрызгайте чистящее средство Geberit AquaClean на крышку и сиденье унитаза. Протрите поверхности мягкой влажной безворсовой тканью.

- 6** Затем промокните все поверхности мягкой безворсовой тканью.

- 7** После очистки соберите прибор в обратном порядке.

Очистка форсунки штуцера для омывания

- i**
- Для очистки использовать мягкую безворсовую ткань.
 - Средство для очистки Geberit AquaClean идеально подходит для всех поверхностей прибора.

- 1** Поднимите крышку и сиденье унитаза.

- 2** Одновременно нажмите кнопки <+> и <Омывающая струя>.

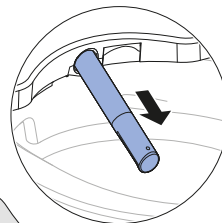

- ✓ Штуцер для омывания полностью выдвигается.

- 3** Удерживая штуцер для омывания, выдвиньте форсунку штуцера вперед для очистки и удаления известкового налета. Следите за ровным перемещением форсунки относительно штуцера для омывания.

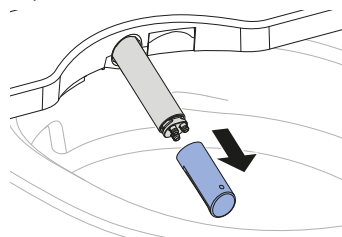

4 Если очистить, в т. ч. от известкового налета, форсунку штуцера для омывания полностью не удастся, замените ее.

5 Распылите на штуцер для омывания чистящее средство Geberit AquaClean. Затем тщательно промойте его теплой водой.

6 Тщательно высушите форсунку штуцера для омывания.

7 Установите форсунку штуцера для омывания.

8 Нажмите кнопку <Омывающая струя>.

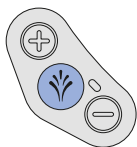

✓ Штуцер для омывания полностью задвигается. Процедура очистки завершена.

Удаление известкового налета

ВНИМАНИЕ

Агрессивные средства для удаления известкового налета

Неподходящие средства для удаления известкового налета могут привести к повреждениям прибора.

- ▶ Для удаления известкового налета использовать исключительно это средство Geberit AquaClean.
- ▶ Соблюдать указания в главе «Удаление известкового налета».



- Проводить удаление известкового налета требуется не реже чем раз в год или чаще в зависимости от количества циклов омывания.
- Во время процедуры удаления известкового налета унитазом-биде можно пользоваться, но без функций омывания.
- Процедура удаления известкового налета длится до 30 минут. Как только оранжевый светодиод состояния погаснет, функция омывания станет вновь доступна.
- Сразу удалите влажной тканью брызги средства для удаления известкового налета Geberit AquaClean.

Необходимое условие

- Светодиод состояния на панели управления мигает синим и красным или одновременно мигает синим и красным и горит оранжевым.
- Крышка унитаза снята.

- 1 Снимите декоративную панель.

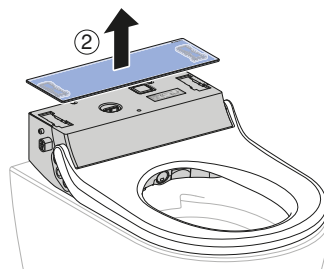
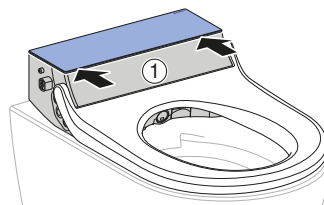

- 2 Извлеките заглушку.

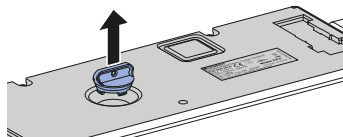

- 3 Одновременно нажмите и удерживайте в течение 5 секунд клавиши <-> и «Омывающая струя» на боковой панели управления.

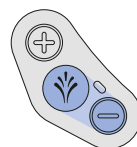

- ✓ Светодиод состояния на боковой панели управления одновременно мигает красным и оранжевым.

- 4** Налейте в прибор примерно половину бутылки средства для удаления известкового налета Geberit AquaClean.

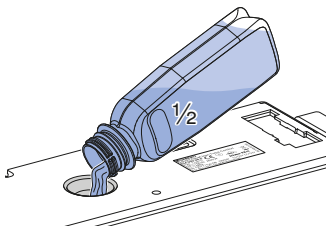

- 5** Нажмите клавишу <Омывающая струя> на боковой панели управления.
- ✓ Светодиод состояния светится оранжевым.
 - ✓ Прибор перерабатывает залитое средство для удаления известкового налета, при этом незначительное количество средства попадает в керамический унитаз. Приблизительно через 15 секунд светодиод состояния на боковой панели управления начинает одновременно мигать оранжевым и красным.

- 6** Залейте в прибор оставшееся средство для удаления известкового налета Geberit AquaClean.

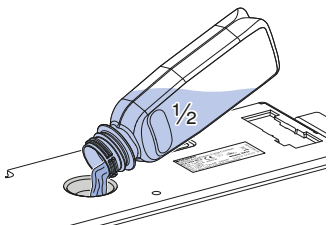

- 7** Установите заглушку на место.

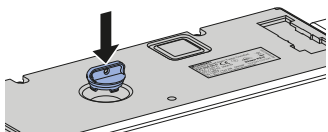

- 8** Установите декоративную панель.

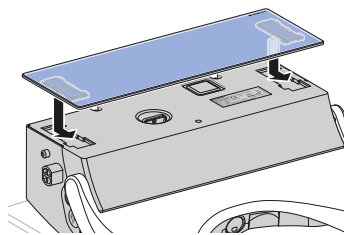

- 9** Установите крышку унитаза.

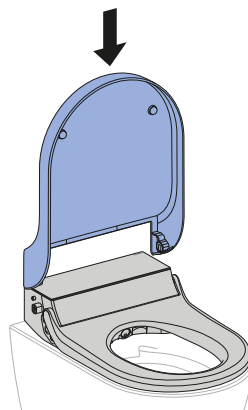

- 10** Нажать клавишу <Омывающая струя>.



- ✓ Светодиод состояния светится оранжевым до завершения программы удаления известкового налета. Как только светодиод состояния погаснет, прибор снова готов к использованию.

Удаление известкового налета из устройства

С помощью приложения Geberit Home App прибор можно настроить на жесткость местной воды в соответствии со следующей таблицей. Данная настройка позволяет избежать лишних процедур удаления известкового налета и способствует охране окружающей среды. Тем не менее, даже в этом случае требуется регулярное удаление известкового налета из прибора.

Диапазон	°fH	°dH	°eH
мягкая	≤ 15	≤ 8	≤ 11
средняя	15-25	8-14	11-18
жесткая	> 25	> 14	> 18

Следующая таблица поможет вам идентифицировать сигналы неполадок, связанных с процессом удаления известкового налета, и принять необходимые меры по устранению неисправности.

Причина	Сообщение	Устранение неисправности
Регулярное удаление известкового налета: минимум раз в год	<ul style="list-style-type: none"> Светодиод состояния на панели управления мигает синим и красным. В приложении Geberit Home App появляется сообщение о необходимости удаления известкового налета. 	<ul style="list-style-type: none"> ▶ Запустите процедуру удаления известкового налета. → См. «Удаление известкового налета», страница 29.
Прибор заблокирован по причине многократного отклонения требования удаления известкового налета	<ul style="list-style-type: none"> Светодиод состояния на панели управления светится оранжевым и одновременно мигает синим и красным. В приложении Geberit Home App появляется сообщение о необходимости удаления известкового налета. 	<p>Необходимое условие</p> <ul style="list-style-type: none"> – Дальнейшее омывание без удаления известкового налета невозможно. ▶ Запустите процедуру удаления известкового налета. → См. «Удаление известкового налета», страница 29.

Устранение неисправностей

Порядок действий при неисправностях

Следующая таблица информирует о порядке действий при неисправностях:

- Последовательно выполняйте действия до устранения неисправности или возобновления надлежащей работы прибора.
- Соблюдайте указанную последовательность действий.

Шаг	Описание проблемы	Устранение неисправности
1	Унитаз-биде неисправен или не работает.	<ul style="list-style-type: none">▶ Выключите прибор. → См. «Включение и выключение прибора», страница 14.▶ Подождите 30 секунд.▶ Включите прибор. → См. «Включение и выключение прибора», страница 14.
2	Шаг 1 выполнен. Унитаз-биде все еще неисправен или не работает.	<ul style="list-style-type: none">▶ Проверьте светодиод состояния на боковой панели управления. → См. «Светодиод состояния на боковой панели управления», страница 13.
3	Шаги 1 и 2 выполнены. Унитаз-биде все еще неисправен или не работает.	<ul style="list-style-type: none">▶ Проверьте описание проблемы в таблице неисправностей и примите соответствующие меры по устранению. → См. «Унитаз-биде не функционирует», страница 33 и «Прочие функциональные сбои», страница 34.
4	Шаги 1–3 выполнены. Унитаз-биде все еще неисправен или не работает.	<ul style="list-style-type: none">▶ обратитесь в сервисную службу.

Унитаз-биде не функционирует

Приведенная ниже таблица поможет найти причину, вызвавшую функциональный отказ унитаза-биде.



ОПАСНО

Удар электрическим током

Неверно выполненное техобслуживание и устранение повреждений может привести к получению тяжелых травм и к смерти.

- ▶ В случае неполадок необходимо немедленно выключить прибор с помощью сетевого выключателя и обратиться в сервисную службу.
- ▶ Электроинсталляции прибора разрешается выполнять только электротехническим квалифицированным персоналом.
- ▶ Оснащение и переоснащение прибора разрешается проводить только электротехническим квалифицированным персоналом.



В случае неисправности унитазом-биде в любой момент можно пользоваться как обычным унитазом. Штуцер для омывания должен быть полностью задвинут. Смыть унитаза, как обычно, задействуется нажатием смывных клавиш.

Описание проблемы	Причина	Устранение неисправности
В электрическом распределителе однократно срабатывает плавкий предохранитель или автоматический выключатель дифференциальной защиты.	Возникла неисправность	<ul style="list-style-type: none">▶ Заменить плавкий предохранитель в электрическом распределителе или вернуть его в рабочее состояние.▶ Вернуть автоматический выключатель дифференциальной защиты в электрическом распределителе в рабочее состояние. Результат ✓ После включения выполняется повторная инициализация прибора. Пользование прибором не приводит к срабатыванию плавкого предохранителя или автоматического выключателя дифференциальной защиты.
Плавкий предохранитель или автоматический выключатель дифференциальной защиты в электрическом распределителе срабатывают повторно при пользовании прибором.	Прибор неисправен	<ul style="list-style-type: none">▶ Заменить плавкий предохранитель или автоматический выключатель дифференциальной защиты в электрическом распределителе либо вернуть их в рабочее состояние.▶ Извлечь сетевой штекер (при наличии) из розетки.▶ обратиться в сервисную службу.

Описание проблемы	Причина	Устранение неисправности
Изделие имеет неизвестную техническую неисправность.	Возникла неисправность	<ul style="list-style-type: none"> ▶ Активировать плавкий предохранитель или автоматический выключатель дифференциальной защиты в электрическом распределителе. ▶ Извлечь сетевой штекер (при наличии) из розетки. ▶ Обратитесь в сервисную службу. ▶ Поручить проверку подачи электропитания специалисту.

Прочие функциональные сбои

Приведенная ниже таблица поможет найти причину отказа отдельных функций унитаза-биде.



В случае неисправности унитазом-биде в любой момент можно пользоваться как обычным унитазом. Штуцер для омывания должен быть полностью задвинут. Смыв унитаза, как обычно, задействуется нажатием смывных клавиш.



Если прибор неисправен, его можно выключить с помощью сетевого выключателя.

Описание проблемы	Причина	Устранение неисправности
Неправильно работает штуцер для омывания.	Возникла неисправность	<ul style="list-style-type: none"> ▶ Выключите прибор. → См. «Включение и выключение прибора», страница 14. ▶ Подождите 30 секунд. ▶ Включите прибор. → См. «Включение и выключение прибора», страница 14. <p>Результат</p> <ul style="list-style-type: none"> ✓ После включения выполняется повторная инициализация прибора.
Эффективность омывающей струи уменьшается.	Форсунки штуцера для омывания засорены или повреждены	<ul style="list-style-type: none"> ▶ Очистить или заменить форсунки штуцера для омывания. → См. «Очистка форсунки штуцера для омывания», страница 27. ▶ Запустите процесс удаления известкового налета. → См. «Удаление известкового налета», страница 29.

Описание проблемы	Причина	Устранение неисправности
Температура воды для омывания больше не соответствует настроенной.	Унитаз-биде загрязнен	<ul style="list-style-type: none"> ▶ Запустите процесс удаления известкового налета. → См. «Удаление известкового налета», страница 29. ▶ Выключите прибор. → См. «Включение и выключение прибора», страница 14. ▶ Подождите 30 секунд. ▶ Включите прибор. → См. «Включение и выключение прибора», страница 14. <p>Результат</p> <p>✓ После включения выполняется повторная инициализация прибора.</p>
Светодиод состояния мигает красным.	Возникла неисправность	<ul style="list-style-type: none"> ▶ Выключите прибор. → См. «Включение и выключение прибора», страница 14. ▶ Подождите 30 секунд. ▶ Включите прибор. → См. «Включение и выключение прибора», страница 14. <p>Результат</p> <p>✓ После включения выполняется повторная инициализация прибора.</p>
	Повторная инициализация не удалась	<ul style="list-style-type: none"> ▶ Обратитесь в сервисную службу.

Устойчивое развитие

Группа Geberit и устойчивое развитие

В качестве ведущего производителя сантехнического оборудования на европейском рынке компания Geberit уделяет особое внимание экономии воды, эффективности использования ресурсов и строительству с учетом принципов устойчивого развития. Уже на протяжении нескольких десятилетий наша группа доказывает, что долговременно успешный бизнес прекрасно сочетается с поддерживающими экологию и социально направленными действиями. Управление компанией в соответствии с принципами устойчивого развития одновременно помогает сократить расходы и снизить риски. Geberit хочет быть примером для своих клиентов, поставщиков и других партнеров и устанавливать новые стандарты. Для этого мы создаем экономящие воду и соответствующие принципам устойчивого развития изделия, стремимся к надежным, безвредным для окружающей среды и эффективно использующим ресурсы производственным процессам, практикуем высокие стандарты экологичности и деловой этики при закупках и логистике и создаем достойные условия работы для наших более 12 000 активных и компетентных сотрудников по всему миру. Компания Geberit также реализует благотворительные проекты по улучшению сантехнических условий по всему миру, проявляя таким образом социальную ответственность.

Экологичный дизайн – отчетность о воздействии на экологию

В основу производства изделий, соответствующих принципам устойчивого развития, положен систематический инновационный процесс, целью которого является выбор максимально экологичных материалов и принципов функционирования, снижение рисков до минимума и достижение высокого показателя эффективности использования ресурсов. При необходимости по описанному в данном руководстве изделию может быть предоставлен отчет о воздействии на экологию.

Экологические подсказки

Данное изделие отличается большой продуманностью, в том числе во всем, что касается потребления энергии, воды и других ресурсов (см. также технические данные). Вы как пользователь можете уменьшить экологический след изделия, соблюдая следующие рекомендации:

- Выключать устройство при отъезде в отпуск.
- Вручную прерывать функцию омывания для экономии горячей воды.
- Использовать меньше туалетной бумаги.
- Выключить функцию нагрева водонагревателя, если для омывания не используется горячая вода.
- Использовать экологически безопасные чистящие средства.
- Для увеличения срока службы устройства следует регулярно проводить техническое обслуживание и обращаться с ним аккуратно.
- Передавать неисправные устройства для технической правильной утилизации компании Geberit или специально указанным производителем предприятиям.

Утилизация

Утилизация старого электрического и электронного оборудования



Следуя требованиям Директивы 2012/19/ЕС, производители электрического оборудования обязаны принимать старое оборудование и утилизировать его надлежащим образом. Данный символ указывает на то, что изделие не может быть утилизировано вместе с другими отходами. Для технически правильной утилизации старое оборудование следует возвращать непосредственно компании Geberit. Адреса пунктов приема можно узнать у официальных распространителей продукции компании Geberit.

Гарантия для конечного пользователя

Гарантия для конечного пользователя

Настоящая гарантия для конечного пользователя действительна наряду с предусматриваемой законом ответственностью договорной стороны за дефекты изделия, но не затрагивает данную ответственность.

Ответственное за установку изделия Geberit AquaClean (далее по тексту «изделие») в стране пользования представительство компании Geberit (далее по тексту «Geberit») предоставляет на изделие, отмеченное в гарантийном талоне соответствующим серийным номером, следующую гарантию:

1. Geberit предоставляет гарантию сроком в 3 года, начиная со дня установки изделия у конечного пользователя («гарантийный срок»), на то, что изделие не содержит брака материала и производственных дефектов. Объем гарантийных обязательств:
 - a) в течение первых 2 лет гарантийного срока компания Geberit в лице уполномоченного Geberit отдела сервисного обслуживания, бесплатно устраняет любой брак материала и производственные дефекты путем ремонта или замены дефектных деталей.
 - b) в течение третьего года гарантийного срока компания Geberit в случае брака материала и производственного дефекта бесплатно поставляет запасные части для дефектных деталей в отдел сервисного обслуживания, уполномоченный компанией Geberit.
2. Предъявление конечным пользователем прочих претензий к компании Geberit по данной гарантии исключено.
3. Удовлетворение претензий по гарантии возможно лишь при выполнении следующих условий:
 - a) установка изделия и его ввод в эксплуатацию были осуществлены специализированным сантехническим предприятием или отделом сервисного обслуживания, авторизованным компанией Geberit.
 - b) в конструкцию изделия не было внесено никаких изменений, в частности, не удалялись и не заменялись детали, и не производилась установка дополнительных деталей.
 - c) причиной возникновения дефекта изделия не были его ненадлежащие установка или использование, а также недостаточные уход или техобслуживание.
 - d) предъявление претензий на гарантию в течение третьего года возможно только в том случае, если прилагаемый гарантийный талон был полностью заполнен и выслан конечным пользователем представительству компании Geberit, действующему в стране конечного пользователя, в течение 90 рабочих дней с даты установки.
4. Настоящая гарантия действительна в странах, в которых компания Geberit имеет официального распространителя своей продукции или партнера по сбыту.
5. Настоящая гарантия применяется в соответствии с нормами материального права страны местонахождения компании Geberit. Применение положений конвенции ООН о договорах международной купли-продажи товаров однозначно исключается. Разногласия, вытекающие из настоящей гарантии, рассматриваются исключительно судом по местонахождению компании Geberit.



Технические характеристики и соответствие требованиям

Технические данные

Номинальное напряжение	230 В перем. тока
Частота тока	50 Гц
Потребляемая мощность	2000 Вт
Потребляемая мощность в режиме ожидания	≤ 0,5 Вт
Степень защиты	IPX4
Класс защиты	I
Диапазон частоты	2400 –2483,5 МГц
Максимальная выходная мощность	0 дБм
Технология беспроводной связи	Bluetooth® Low Energy ¹⁾
Электропитание от сети	Электропитание от сети посредством штепсельной вилки с трехжильным гибким кабелем в защитной оболочке
Длительность омывания	50 с
Число уровней напора оmyвающей струи	5
Температура воды	37 °С
Рабочая температура	5–40 °С
Гидравлическое давление	50–1000 кПа
	0,5–10 бар
Минимальное гидравлическое давление	0,5 бар
	50 кПа
Расчетный расход	0,02 л/с
Максимальная нагрузка на сиденье унитаза	150 кг

¹⁾ Товарный знак Bluetooth® и его логотипы являются собственностью Bluetooth SIG, Inc. и используются Geberit по лицензии.

Упрощенная декларация о соответствии стандартам ЕС

Настоящим производитель Geberit International AG заявляет, что тип радиосистемы Geberit AquaClean Tuma соответствует Директиве 2014/53/ЕС.

Полный текст Декларации о соответствии стандартам ЕС доступен в Интернете по следующему адресу: <https://doc.geberit.com/969453000.pdf>.

(CH) Geberit Vertriebs AG

Schachenstrasse 77
CH-8645 Jona
T 0848 882 982
www.geberit-aquaclean.ch

(DE) Geberit Vertriebs GmbH

Kundendienst/Servicestelle
Theuerbachstrasse 1
D-88630 Pfullendorf
T (075 52) 934 10 11
F (075 52) 934 866
www.geberit-aquaclean.de

(AT) Geberit Vertriebs GmbH & Co. KG

Geberitstrasse 1
A-3140 Pottenbrunn / St. Pölten
T +43 2742 401-500
www.geberit-aquaclean.at

(AE) Geberit International Sales AG

Dubai Branch
B702-B705
Building No. 1
Dubai Design District
PO Box
UAE-282317 Dubai
T +971 4 204 5477
F +971 4 204 5497
www.geberit.ae

(BE) Geberit nv

Beaulieustraat 6
B-1830 Machelen
T +32 2 252 0111
F +32 2 251 0867
www.geberit-aquaclean.be

(BG) Юнитрейд Интернешънъл ЕООД

бул. "Черни връх" 161-А
1407 София
T 02/ 968 11 11
F 02/ 968 10 01
www.unitrade-bg.com

(CN) 吉博力(上海)贸易有限公司

地址: 上海市嘉定区南翔高科技园
惠平路1515号
邮编: 201802

(CZ) Geberit spol. s r.o.

Sokolovská 2408/222
190 00 Praha 9
T +420 547 212 335
F +420 547 212 340
www.geberit.cz

(DK) Geberit A/S

Lægårdsvej 26
DK-8520 Lystrup
T +45 86 74 10 86
F +45 86 74 10 98
www.geberit-aquaclean.dk

(ES) Geberit, S.A.U.

Plaza Europa, 2-4, 6ª planta
ES-08902 L'Hospitalet del Llobregat
(Barcelona)
T +34 902 170 635
www.geberit-aquaclean.es

(FI) Geberit Oy

Tahkotie 1
FI-01530 Vantaa
P +358 9 867 8450
www.geberit.fi

(FR) Geberit France

ZA du Bois Gasseau - CS40252
Samoreau
FR-77215 Avon Cedex
Téléphone 01 60 71 66 61
T +33(0)825 801 603
F +33(0)825 801 604
www.geberit-aquaclean.fr

(GB) Geberit Sales Ltd.

Geberit House
Edgehill Drive
Warwick
CV34 6NH
T (0)1926 516 800
T (0)1926 516 809
In Eire T +44 1622 717 811
www.geberit-aquaclean.co.uk

(HR) Predstavništvo Geberit

prodaja d.o.o. Ruše
Samoborska cesta 218
10090 Zagreb, HR
T +385 1 3867 800
F +385 1 3867 801
www.geberit.hr

(HU) Geberit Kft

1117 Budapest,
Alíz utca 2.
T +36 1 204 4187
www.geberit.hu

(IT) Geberit Marketing e Distribuzione SA

Via Gerre 4
CH-6928 Manno
T +41 91 611 92 92
F +41 91 611 93 93
www.geberit-aquaclean.it

(LU) Geberit Luxembourg

61, avenue de la Libération
L-3850 Schifflange
T +352 54 52 26
F +352 54 54 91
www.geberit.lu

(NL) Geberit B.V.

Fultonbaan 15
3439 NE Nieuwegein
T +31 (0)3060 57700
F +31 (0)3060 53392
www.geberit-aquaclean.nl

(NO) Geberit AS

Luhrtoppen 2
N-1470 Lørenskog
T +47 67 97 82 00
www.geberit-aquaclean.no

(PL) Geberit Sp. z o.o.

ul. Postępu 1
02-676 Warszawa
T +48 22 843 06 96
www.geberit-aquaclean.pl

(PT) Geberit Tecnologia Sanitária, S.A

Rua Cupertino de Miranda, nº 12-2º A
PT-1600-485 LISBOA
www.geberit.pt

(RO) Geberit International Sales AG

Splaiul Unirii, Nr. 86, Et. 3
Sector 4, Bucharest
T +40 21 330 30 80/81
F +40 21 330 31 61
www.geberit.ro

(RS) Geberit - Predstavništvo za

Republiku Srbiju i Republiku Crnu Goru
Vojvode Skopljanca 24
SR-11000 Beograd
T + 381 11 30 96 430
F + 381 11 30 96 431
www.geberit.rs

(RU) ООО „ГЕБЕРИТ РУС“

Олимпийский пр., 16, стр.5, 5 этаж
129110 Москва
тел.: +7 495 783 83 30
www.geberit.ru

(SE) Geberit AB

Folketshusgatan 1
Box 140
295 22 Bromölla
T +46 40 680 89 30
www.geberit.se

(SI) Geberit prodaja, d.o.o.

Bezena 55
2342 Ruše
T 01 586 22 00
F 01 586 22 19
www.geberit.si

(SK) Geberit Slovensko s.r.o

Karadžičova 10
821 08 Bratislava 2
T +421 2 49 20 30 71
www.geberit.sk

(TR) Geberit Tesisat Sistemleri Tic Ltd. ti.

İçerenköy Mah. Engin Sok. No. 10,
34752 Atasehir-Ystanbul, Turkey
T +90 216 340 82 73
F +90 216 340 82 79
www.geberit.com.tr

(ZA) Geberit Southern Africa (Pty.) Ltd.

6 Meadowview Lane,
Meadowview Business Estate,
Longmeadow,
Linbro Park
Johannesburg,
South Africa
T +27 11 444 5070
F +27 11 444 5992
www.geberit.co.za