

PROFI CARE®

Bedienungsanleitung / Garantie

Gebbruksaanwyzing • Mode d'emploi • Manual de instrucciones • Istruzioni per l'uso
Instruction Manual • Instrukcja obsługi / Gwarancja • Használati utasítás
Руководство по эксплуатации • دليل التعليمات



Standventilator PC-VL 3089 LB

Staande ventilator • Ventilateur sur pied • Ventilador de pied
Ventilatore a cavalletta • Standing Fan • Stojący wentylator
Felállítható ventilátor • Вентилятор на стойке • المروحة القائمة (ستاند)



Bedienungsanleitung.....	Seite	5	DEUTSCH
Gebruiksaanwijzing.....	Pagina	15	NEDERLANDS
Mode d'emploi.....	Page	24	FRANÇAIS
Manual de instrucciones	Página	33	ESPAÑOL
Istruzioni per l'uso.....	Pagina	42	ITALIANO
Instruction Manual.....	Page	51	ENGLISH
Instrukcja obsługi.....	Strona	60	JEZYK POLSKI
Használati utasítás	Oldal	70	MAGYARUL
Руководство по эксплуатации	стр.	79	РУССКИЙ
95 صفحة	دليل التعليمات		العربية

Übersicht der Bedienelemente

Overzicht van de bedieningselementen • Liste des différents éléments de commande
Indicación de los elementos de manejo • Elementi di comando • Overview of the Components
Przegląd elementów obsługi • A kezelőelemek áttekintése
Обзор деталей прибора • نظرة عامة على المكونات

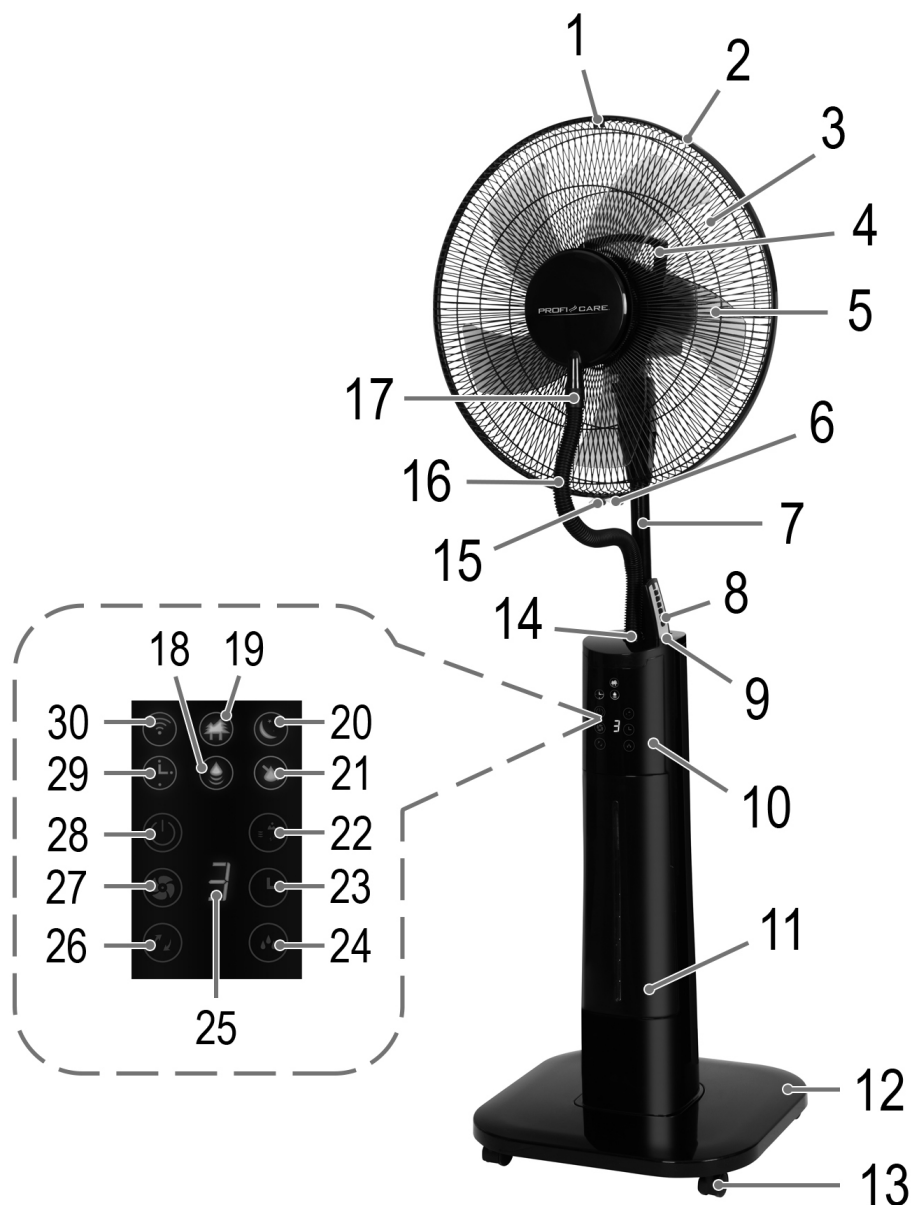

Übersicht Montage

Overzicht montage • Aperçu du montage
Resumen de montaje • Panoramica dell'assemblaggio • Assembly Overview
Przegląd montażu • Az összeszerelés áttekintése
Сборка • نظرة عامة على التركيب

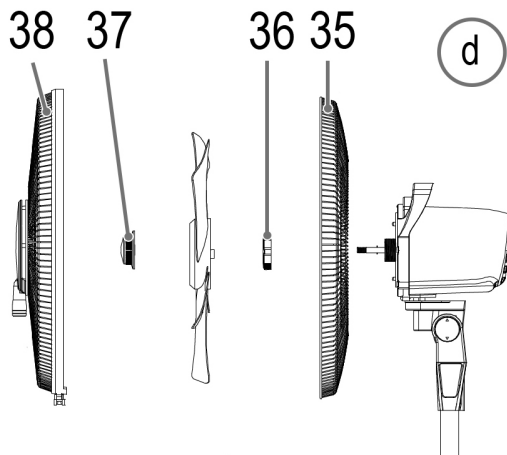
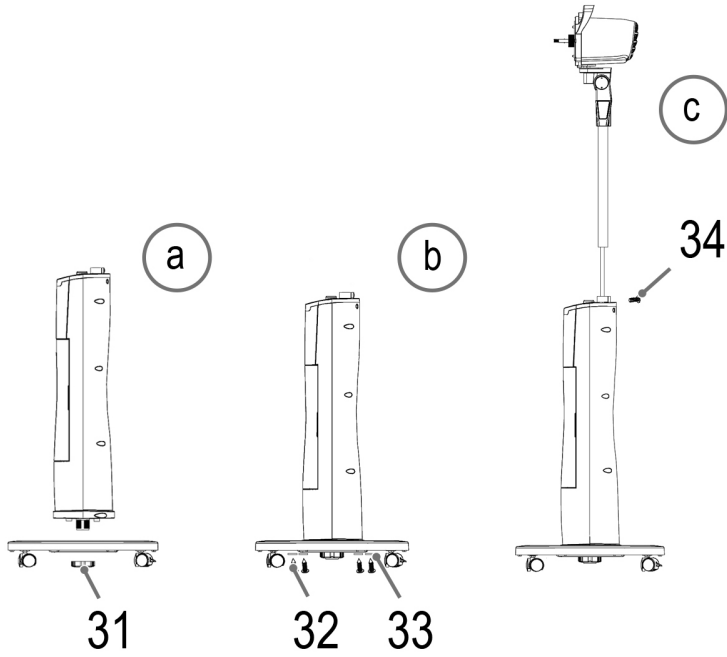

Bedienungsanleitung

Vielen Dank, dass Sie sich für unser Produkt entschieden haben. Wir wünschen Ihnen viel Freude mit dem Gerät.

Symbole in dieser Bedienungsanleitung

Wichtige Hinweise für Ihre Sicherheit sind besonders gekennzeichnet. Beachten Sie diese Hinweise unbedingt, um Unfälle und Schäden am Gerät zu vermeiden:



WARNUNG:

Warnt vor Gefahren für Ihre Gesundheit und zeigt mögliche Verletzungsrisiken auf.



ACHTUNG:

Weist auf mögliche Gefährdungen für das Gerät oder andere Gegenstände hin.



HINWEIS:

Hebt Tipps und Informationen für Sie hervor.

Inhalt

Übersicht der Bedienelemente	3
Übersicht Montage	4
Allgemeine Hinweise	5
Spezielle Sicherheitshinweise für dieses Gerät	6
Umgang mit Batterien	8
Auspacken des Gerätes	8
Übersicht der Bedienelemente / Lieferumfang	8
Anwendungshinweise	9
Standort.....	9
Elektrischer Anschluss	9
Batterien in die Fernbedienung einlegen.....	9
Wirkungskreis der Fernbedienung.....	9
Montageanleitung	9
Grundgerät (Abb. a-c).....	9
Ventilator (Abb. d)	9
Luftbefeuchter	10
Informationen zur App „Smart Life - Smart Living“	10
Informationen zur Bedienung mit der App	10
Systemanforderung für die Verwendung der App	10
Inbetriebnahme mit der App.....	10
WLAN Verbindung trennen.....	10
Inbetriebnahme	10
Wasser einfüllen.....	10
Bedienung	11
Grundeinstellung	11
Ein-/Ausschalten	11
Geschwindigkeit	11
Oszillation.....	11
Windwechsel-Funktionen.....	11
Zeitverzögertes Ausschalten.....	11
Luftbefeuchter	12
Wasser nachfüllen.....	12
Betrieb beenden.....	12

Reinigung	12
Gehäuse.....	12
Wassertank	12
Basis Luftbefeuchter	12
Entkalkung	12
Störungsbehebung	13
Technische Daten	13
Hinweis zur Richtlinienkonformität	13
Garantie	13
Garantiebedingungen	13
Garantieabwicklung	14
Entsorgung	14
Batterieentsorgung.....	14
Bedeutung des Symbols „Mülltonne“.....	14

Allgemeine Hinweise

Lesen Sie vor Inbetriebnahme dieses Gerätes die Bedienungsanleitung sehr sorgfältig durch und bewahren Sie diese inkl. Garantieschein, Kassenbon und nach Möglichkeit den Karton mit Innenverpackung gut auf. Falls Sie das Gerät an Dritte weitergeben, geben Sie auch die Bedienungsanleitung mit.

- Benutzen Sie das Gerät ausschließlich für den privaten und den dafür vorgesehenen Zweck. Dieses Gerät ist nicht für den gewerblichen Gebrauch bestimmt.
- Benutzen Sie das Gerät nicht im Freien. Halten Sie es vor Hitze, direkter Sonneneinstrahlung, Feuchtigkeit (auf keinen Fall in Flüssigkeiten tauchen) und scharfen Kanten fern. Benutzen Sie das Gerät nicht mit feuchten Händen. Bei feucht oder nass gewordenem Gerät sofort den Netzstecker ziehen.
- Schalten Sie das Gerät aus und ziehen Sie immer den Netzstecker aus der Steckdose (ziehen Sie am Netzstecker, nicht am Kabel), wenn Sie das Gerät nicht benutzen, Zubehörteile anbringen, zur Reinigung oder bei Störung.
- Das Gerät und das Netzkabel müssen regelmäßig auf Zeichen von Beschädigungen untersucht werden. Wird eine Beschädigung festgestellt, darf das Gerät nicht mehr benutzt werden.
- Verwenden Sie nur Original-Zubehör.
- Zur Sicherheit Ihrer Kinder lassen Sie keine Verpackungsteile (Plastikbeutel, Karton, Styropor, etc.) erreichbar liegen.



WARNUNG:

Lassen Sie kleine Kinder nicht mit Folie spielen. Es besteht Erstickungsgefahr!

Spezielle Sicherheitshinweise für dieses Gerät



WARNUNG:

Trennen Sie das Gerät vom Stromnetz, wenn Sie Wasser nachfüllen oder es reinigen.



ACHTUNG:

- Der integrierte Luftbefeuchter arbeitet mit Ultraschall. Dieser Ton kann störend auf Haustiere wirken.
- Stellen Sie das Gerät nicht in direkte Nähe von Heizgeräten oder elektrischen Geräten.
- Kratzen Sie nicht auf der Ultraschallsonde.
- Lassen Sie das Gerät nicht über Stunden unbeaufsichtigt. Verlassen Sie während des Betriebs nicht das Haus.
- Stecken Sie keine Finger oder andere Gegenstände durch das Schutzgitter.
- Vorsicht bei langen Haaren: Diese können vom Luftstrom angesaugt werden!
- Betreiben Sie das Gerät nur mit geschlossenem Schutzgitter!
- Sollten Sie das Schutzgitter entfernen, schalten Sie zuvor das Gerät immer aus und ziehen Sie den Netzstecker.
- Wählen Sie eine geeignete Unterlage, damit das Gerät während des Betriebs nicht kippen kann!
- Stellen Sie das Gerät nicht direkt neben Öfen oder andere Hitzequellen.
- Es ist zu beachten, dass hohe Luftfeuchtigkeit das Wachstum von biologischen Organismen im Umfeld fördern kann.
- Es darf nicht zugelassen werden, dass die Umgebung des Geräts feucht oder nass wird. Wenn Feuchtigkeit auftritt, muss der Ausstoß reduziert werden. Wenn sich der Ausstoß nicht reduzieren

lässt, ist das Gerät nur periodisch zu benutzen. Es darf nicht zugelassen werden, dass aufsaugende Materialien, wie Auslege-ware, Vorhänge, Gardinen oder Tischdecken feucht werden.

- Mikroorganismen, die im Wasser oder in der Umgebung sein können, wo das Gerät verwendet oder gelagert wird, können im Wassertank wachsen und in die Luft geblasen werden, was zu ernsthaften Gesundheitsrisiken führt, wenn das Wasser nicht erneuert und der Wassertank nicht alle 3 Tage richtig gereinigt wird.
- Der Wassertank ist alle 3 Tage zu leeren und wieder zu befüllen. Vor dem Befüllen ist der Tank mit frischem Wasser zu reinigen. Jeglicher Ansatz, Ablagerungen, Schmutzfilm, der sich an den Flächen des Wassertanks oder inneren Flächen gebildet hat, ist zu entfernen. Alle Oberflächen sind trocken zu reiben.
- Das Gerät ist vor Leerung, der Lagerung und dem nächstem Gebrauch zu reinigen.
- Reparieren Sie das Gerät nicht selbst, sondern suchen Sie einen autorisierten Fachmann auf. Wenn die Netzanschlussleitung dieses Gerätes beschädigt wird, muss sie durch den Hersteller oder seinen Kundendienst oder eine ähnlich qualifizierte Person ersetzt werden, um Gefährdungen zu vermeiden.
- Dieses Gerät kann von Kindern ab 8 Jahren und darüber und von Personen mit reduzierten physischen, sensorischen oder mentalen Fähigkeiten oder Mangel an Erfahrung und/oder Wissen benutzt werden, wenn sie beaufsichtigt oder bezüglich des sicheren Gebrauchs des Gerätes unterwiesen wurden und die daraus resultierenden Gefahren verstanden haben.
- Kinder dürfen nicht mit dem Gerät spielen.
- Reinigung und Benutzer-Wartung dürfen nicht durch Kinder ohne Beaufsichtigung durchgeführt werden.

⚠ ACHTUNG:

Dieses Gerät ist nicht dazu bestimmt, bei der Reinigung in Wasser eingetaucht zu werden. Beachten Sie die Anweisungen, die wir Ihnen im Kapitel „Reinigung“ dazu geben.

Umgang mit Batterien



Batterien **nicht** aufladen!



Batterien **nicht** öffnen!



Polarität (+/-) beachten!



Von Kindern fernhalten!



Explosionsgefahr!

Setzen Sie Batterien **keiner** hohen Wärme, wie z. B. Sonnenschein, Feuer oder ähnlichem aus.



Batterien **nicht** kurzschließen!

- Batterien können auslaufen und Batteriesäure verlieren. Wird das Gerät längere Zeit nicht genutzt, entnehmen Sie die Batterien.
- Falls eine Batterie ausläuft, die Flüssigkeit nicht in die Augen oder Schleimhäute reiben. Bei Berührung die Hände waschen, die Augen mit klarem Wasser spülen. Bei anhaltenden Beschwerden einen Arzt aufsuchen.
- Ungleiche Batterietypen und neue und gebrauchte Batterien dürfen nicht zusammen verwendet werden.
- Batterien gehören nicht in den Hausmüll. Geben Sie verbrauchte Batterien bei zuständigen Sammelstellen oder beim Händler ab.

Auspacken des Gerätes

1. Nehmen Sie das Gerät aus seiner Verpackung.
2. Entfernen Sie sämtliches Verpackungsmaterial, wie Folien, Füllmaterial, Kabelhalter und Kartonverpackung.
3. Prüfen Sie den Lieferumfang auf Vollständigkeit.
4. Sollte der Verpackungsinhalt unvollständig oder Beschädigungen feststellbar sein, nehmen Sie das Gerät nicht in Betrieb. Bringen Sie es umgehend zum Händler zurück.

i HINWEIS:

Am Gerät können sich noch Staub oder Produktionsreste befinden. Wir empfehlen Ihnen, das Gerät wie unter „Reinigung“ beschrieben zu säubern.

Übersicht der Bedienelemente / Lieferumfang

Seite 3

- 1 Haken
- 2 Befestigungsring
- 3 Schutzgitter
- 4 Tragegriff
- 5 Propeller
- 6 Befestigungshaken
- 7 Motoreinheit
- 8 Fernbedienung
- 9 Staufach für die Fernbedienung
- 10 Schaltgehäuse
- 11 Wassertankdeckel mit innen liegendem Wassertank
- 12 Standfuß
- 13 Laufrollen
- 14 Schlauchanschluss am Schaltgehäuse
- 15 Befestigungsschraube für Schutzgitter
- 16 Schlauch
- 17 Schlauchanschluss am Ventilator

Bedienfeld

- 18 Kontrollleuchte (Luftbefeuchter aktiv)
- 19 Kontrollleuchte (Natürlicher Modus)
- 20 Kontrollleuchte (Einschlaf-Modus)
- 21 Kontrollleuchte (Wassertank leer)
- 22 Taste (Windwechsel-Funktionen)
- 23 Taste (Zeitverzögertes Ausschalten)
- 24 Taste (Luftbefeuchter)
- 25 Display
- 26 Taste (Oszillation)
- 27 Taste (Geschwindigkeit)
- 28 Taste (Ein- / Ausschalten)
- 29 Kontrollleuchte (Timer aktiv)
- 30 Kontrollleuchte (WLAN)

Seite 4: Übersicht Montage

- 31 Befestigungsmutter für Schaltgehäuse
- 32 Schrauben TA5*20 für Schaltgehäuse (4 x)
- 33 Unterlegscheiben für Schaltgehäuse (4 x)
- 34 Befestigungsschraube TM5*14 mit Unterlegscheibe für Motoreinheit (1 x)
- 35 Hinteres Schutzgitter
- 36 Befestigungsmutter für hinteres Schutzgitter
- 37 Befestigungsschraube für Propeller
- 38 Vorderes Schutzgitter

Anwendungshinweise

Das Gerät ist für Räume bis 60 - 70 m² entwickelt worden. Dies ist abhängig von der Deckenhöhe, dem Klima etc. Mit diesem Gerät können Sie bei trockener Raumluft angenehme Luftfeuchte zuführen. Daraus ergeben sich folgende Vorteile:

- Es sorgt für ein gesundes Raumklima und somit für Ihr Wohlbefinden.
- Eine angenehme Luftfeuchtigkeit liegt zwischen 45 % und 65 % relative Luftfeuchtigkeit.
- Empfehlenswert ist der Betrieb des Luftbefeuchters bei Temperaturen zwischen 5 °C und 40 °C und geringer Luftfeuchtigkeit.
- Es verhindert das Aufwirbeln von Staub und eignet sich dadurch besonders für Allergiker.
- Ihre Haut wird mit Feuchtigkeit versorgt.
- Es schützt Ihre Möbel vor dem Austrocknen und verhindert Fugenbildung bei Parkett- oder Holzfußböden.
- Elektrostatistische Aufladungen der Luft werden unterdrückt.

Standort

- Als Standort eignet sich eine rutschfeste, ebene Fläche.
- Drücken Sie die Feststellbremsen der Laufrollen nach unten.
- Stellen Sie das Gerät nicht auf Holz, um Verformungen aufgrund von Feuchtigkeit zu vermeiden.
- Achten Sie auf elektrische Geräte in Standortnähe. Sie dürfen nicht feucht werden.
- Halten Sie einen Abstand von 2 Metern zu elektrischen Geräten und empfindlichen Möbeln, um diese vor Feuchtigkeit zu schützen.
- Das Gerät arbeitet effektiver, wenn Sie beim Betrieb Fenster und Türen geschlossen halten.

HINWEIS:

Vergessen Sie nicht, regelmäßig zu lüften.

Elektrischer Anschluss

Bevor Sie den Netzstecker in die Steckdose stecken, prüfen Sie, ob die Netzspannung, die Sie benutzen wollen, mit der des Gerätes übereinstimmt. Die Angaben dazu finden Sie auf dem Typenschild.

Batterien in die Fernbedienung einlegen

(Batterien nicht im Lieferumfang enthalten)

1. Öffnen Sie den Batteriefachdeckel auf der Rückseite der Fernbedienung.
2. Legen Sie 2 MICRO Batterien des Typs R03 „AAA“ 1,5V ein. Achten Sie auf die richtige Polarität. Angaben dazu finden Sie im Batteriefach.
3. Schließen Sie das Batteriefach.

Wirkungskreis der Fernbedienung

Die Fernbedienung hat eine bedingte Reichweite. Lässt diese Reichweite nach, müssen die Batterien ausgetauscht werden.

- Zur Benutzung der Fernbedienung richten Sie diese auf den Sensor an der Vorderseite des Schaltgehäuses.
- Achten Sie auf freie Sicht zwischen Fernbedienung und dem Sensor.
- Der Winkel der Fernbedienung zum Fernbedienungs-sensor sollte nach rechts, links, oben und unten 90 ° nicht überschreiten.

Montageanleitung

Das Gerät muss unbedingt vor Inbetriebnahme komplett montiert werden! Wir empfehlen, beim Zusammenbau die Abbildungen „Übersicht der Bedienelemente“ und „Übersicht Montage“ zu betrachten.

Grundgerät (Abb. a - c)

1. Breiten Sie eine Decke o. ä. auf dem Boden aus.
2. Lösen Sie die Schrauben (32) und die Unterlegscheiben (33) vom Schaltgehäuse (10). Stellen Sie das Schaltgehäuse in den Standfuß (12). Stecken Sie die Befestigungsmutter (31) von unten auf das Schaltgehäuse. Befestigen Sie die beiden Teile mit den vier Unterlegscheiben und Schrauben.
3. Lösen Sie die Schraube (32) an der Oberseite des Schaltgehäuses (11). Stecken Sie die Motoreinheit (7) in das Schaltgehäuse und drehen Sie die Schraube wieder fest.

Ventilator (Abb. d)

4. Entfernen Sie die vormontierte Befestigungsmutter (36) vom Motor (7). Legen Sie sie griffbereit.
5. Setzen Sie das hintere Schutzgitter (35) gemäß den Aussparungen auf den Motor (7).
6. Schrauben Sie die Befestigungsmutter (36) für das hintere Schutzgitter im Uhrzeigersinn auf.
7. Setzen Sie den Propeller (5) auf. Achten Sie dabei auf den Führungsstift an der Motorwelle.
8. Drehen Sie die Befestigungsschraube (37) für den Propeller entgegen dem Uhrzeigersinn fest.
9. Entfernen Sie die vormontierte Befestigungsschraube (15) vom vorderen Schutzgitter (38). Legen Sie sie griffbereit.

10. Öffnen Sie den Befestigungshaken (6) am vorderen Schutzgitter.
11. Bringen Sie das vordere Schutzgitter an, indem Sie den Haken (1) mit der Nut in das hintere Schutzgitter einhängen.
12. Achten Sie darauf, dass der Befestigungsring (2) mittig der beiden Gitter sitzt. Schließen Sie den Befestigungshaken (6).
13. Sichern Sie das Schutzgitter mit der Befestigungsschraube (15).

Luftbefeuchter

14. Befestigen Sie den Schlauch (16). Stecken Sie ein Ende auf den Schlauchanschluss (17) am Schutzgitter. Das andere Ende stecken Sie in den Schlauchanschluss des Schaltgehäuses (14).

Informationen zur App „Smart Life - Smart Living“

Die  Smart Life - Smart Living App ist für Android und für iOS verfügbar. Scannen Sie den entsprechenden QR Code, um direkt zum Download zu gelangen.

HINWEIS:

Anbieterbedingt können beim Download der App Kosten entstehen.



Google Play



App Store

Informationen zur Bedienung mit der App

Dieses Gerät bietet Ihnen die Möglichkeit das Gerät über Ihr Heimnetzwerk zu bedienen. Voraussetzung dafür ist eine dauerhafte WLAN Verbindung mit Ihrem Router und die kostenlose App „Smart Life - Smart Living“.

Über die App können Sie komfortabel auf die ganzen Funktionen des Gerätes zugreifen. Da die App stetig verbessert wird, können wir hier jedoch keine genauere Beschreibung geben.

Um ein unbeabsichtigtes Einschalten von unterwegs vorzubeugen, empfehlen wir das Gerät vom Stromnetz zu trennen, wenn Sie nicht zu Hause sind!

Systemanforderung für die Verwendung der App

- iOS 10.0 oder höher
- Android 5.0 oder höher

Inbetriebnahme mit der App

1. Installieren Sie die App „Smart Life - Smart Living“. Erstellen Sie ein Benutzerkonto.
2. Aktivieren Sie die WLAN Funktion in den Einstellungen Ihres Gerätes.
3. Stellen Sie das Gerät innerhalb von ca. 5 Metern zu Ihrem Router auf.
4. Halten Sie die Taste  für ca. 2 Sekunden gedrückt.
5. Die Kontrollleuchte  blinkt schnell.
6. Öffnen Sie die App und wählen Sie „+“ aus.
7. Wählen Sie das Menü „Ventilator“ aus und folgen den Anweisungen auf dem Display.
8. Nachdem das Gerät erfolgreich verbunden wurde, leuchtet die Kontrollleuchte  dauerhaft. Jetzt können Sie das Gerät mittels App bedienen.

HINWEIS:



Das Gerät arbeitet ausschließlich mit 2,4 GHz Routern zusammen. 5 GHz Router werden nicht unterstützt.

WLAN Verbindung trennen

HINWEIS:

Dies ist nur mit der Taste am Gerät und nicht mit der Fernbedienung möglich.

Möchten Sie die bestehende WLAN Verbindung (Kontrollleuchte  leuchtet) wieder trennen, gehen Sie wie folgt vor:

1. Halten Sie die Taste  für ca. 2 Sekunden gedrückt.
2. Die WLAN Verbindung wird getrennt und das Gerät wird gleichzeitig auch aus der App entfernt. Die Kontrollleuchte  blinkt wieder schnell.

HINWEIS:

Möchten Sie die WLAN Verbindung wieder herstellen, gehen Sie vor wie im Abschnitt „Inbetriebnahme mit der App“ beschrieben.

Inbetriebnahme

Wasser einfüllen

ACHTUNG:

Wasser aus dem Wäschetrockner und Wasser mit Zusätzen (wie Duftöle, Parfüm, Weichspüler oder andere Chemikalien) dürfen nicht in den Wassertank eingefüllt werden. Das Gerät könnte dadurch beschädigt werden.

HINWEIS:

- Verwenden Sie nur destilliertes oder abgekochtes, kaltes Leitungswasser ohne Zusätze.
- Erneuern Sie das Wasser alle 3 Tage, auch, wenn es noch nicht verbraucht ist.
- Wenn Sie das Gerät längere Zeit nicht benutzen, entfernen Sie das Wasser aus dem Wassertank und aus der Basis des Luftbefeuchters.

1. Klappen Sie den Wassertankdeckel nach links auf.
2. Entnehmen Sie den Wassertank von der Basis des Luftbefeuchters, indem Sie diesen leicht nach oben heben und nach vorne kippen. Drehen Sie den Wassertank um. Die Einfüllöffnung befindet sich am Boden.
3. Drehen Sie den Schraubverschluss auf und befüllen Sie den Tank mit Wasser. Achten Sie auf die MIN- und MAX-Marke.
4. Schrauben Sie den Verschluss wieder zu und setzen Sie den Tank zurück auf die Basis. Setzen Sie den Wassertank so ein, dass die Skala nach vorne zeigt.

i HINWEIS:

Es ist normal, dass aus dem Wassertank Wasser in die Basis des Luftbefeuchters austritt.

5. Schließen Sie den Deckel des Wassertanks.
6. Schließen Sie das Gerät an eine vorschriftsmäßig installierte Schutzkontaktsteckdose an. Die Kontrollleuchte  blinkt schnell.

Bedienung

Grundeinstellung

Stellen Sie, bevor Sie das Gerät in Betrieb nehmen, den Neigungswinkel des Gebläses ein. Sie können den Neigungswinkel in die gewünschte Position bringen, indem Sie mit beiden Händen das Gebläsegehäuse kippen.

i HINWEIS:

Der Neigungswinkel beträgt ca. 10 Grad in 3 Raststellungen.

Sie können das Gerät sowohl mit der Fernbedienung als auch mit den Tasten am Schaltgehäuse bedienen. Die Funktionen sind identisch.

i HINWEIS:

- Bei den Tasten am Gerät handelt es sich um Touch-Tasten. Berühren Sie die Tasten leicht mit einem Finger, um die Funktion auszuführen. Jeder Tastendruck wird mit einem Signalton bestätigt.
- Wenn ca. 30 Sekunden kein Tastendruck erfolgt, erlischt das Display, um Energie zu sparen.

Ein-/Ausschalten

Mit der Taste  schalten Sie das Gerät ein bzw. aus.

i HINWEIS:



- Beim ersten Einschalten, nachdem Sie den Netzstecker mit der Steckdose verbunden haben, arbeitet der Ventilator im normalen Betriebsmodus mit Geschwindigkeitsstufe 1.
- Nach Aus- und erneutem Einschalten mit der Taste  arbeitet das Gerät in dem zuletzt eingestellten Modus weiter.

Geschwindigkeit

Drücken Sie die Taste , um eine der drei Geschwindigkeitsstufen auszuwählen:

- 1 langsam
- 2 mittel
- 3 hoch

Oszillation

- Wenn Sie die Funktion  wählen, schwenkt das Gerät selbstständig im Bereich von ca. 90 Grad.
- Um die Funktion auszuschalten, drücken Sie erneut die Taste .

Windwechsel-Funktionen

Das Gerät verfügt über die zwei Spezialfunktionen:

Nature  und **Sleep** . Die Drehzahl des Ventilators wird in beiden Funktionen unterschiedlich variiert.

Drücken Sie die Taste , um diese Funktionen einzuschalten.



Nature  *Natürlicher Modus*

- Bei der gewählten Einstellung 3 (hohe Geschwindigkeit) wechselt die Geschwindigkeit zwischen hoch – mittel – langsam – aus.
- Haben Sie 2 (mittlere Geschwindigkeit) gewählt, wechselt die Geschwindigkeit zwischen mittel – langsam – aus.
- In der Einstellung 1 (langsame Geschwindigkeit) erfolgt der Wechsel zwischen langsam – aus.



Sleep  *Einschlaf-Modus*

- Bei eingestellter Geschwindigkeit 3: Der Ventilator arbeitet in den ersten 30 Minuten wie im „Natürlichen Modus“ mit der Geschwindigkeitseinstellung 3. Es folgen 30 Minuten wie im „Natürlichen Modus“ mit der eingestellten Geschwindigkeit 2. Die restliche Zeit arbeitet der Ventilator wie im „Natürlichen Modus“ mit der Geschwindigkeitseinstellung 1.
- Bei eingestellter Geschwindigkeit 2: Der Ventilator arbeitet in den ersten 30 Minuten wie im „Natürlichen Modus“ mit der Geschwindigkeitseinstellung 2. Die restliche Zeit arbeitet der Ventilator wie im „Natürlichen Modus“ mit der Geschwindigkeitseinstellung 1.
- Bei eingestellter Geschwindigkeit 1: Wechsel zwischen langsamer Geschwindigkeit und Stillstand des Ventilators wie im „Natürlichen Modus“.

Normal

- Der normale Betrieb ist aktiviert, wenn die Kontrollleuchten  und  nicht leuchten.

Zeitverzögertes Ausschalten

Wenn Sie das Gerät zeitgesteuert abschalten wollen, drücken Sie die Taste . Die Kontrollleuchte  leuchtet, wenn der Timer aktiviert ist.

HINWEIS:

Mit jedem Druck auf die Taste ☹ verlängert sich die Betriebszeit um eine Stunde.
Höchste Abschaltzeit: 9 Stunden.

Luftbefeuchter

Den Luftbefeuchter können Sie unabhängig vom Ventilator-Betrieb ein- und ausschalten.

Drücken Sie die Taste ☺, um die Intensität des Nebels zu wählen. Die Kontrollleuchte ☹ leuchtet, wenn der Luftbefeuchter eingeschaltet ist.

- ☹ viel
- ☺ mittel
- ☹ gering

Um die Funktion auszuschalten, drücken Sie erneut die Taste ☺.

Wasser nachfüllen

Wenn die Kontrollleuchte ☹ blinkt, ist der Wassertank leer. Füllen Sie Wasser nach:

1. Schalten Sie das Gerät aus.
2. Ziehen Sie den Stecker aus der Steckdose.
3. Schütten Sie ggf. Restwasser aus dem Wassertank aus.
4. Gehen Sie weiter vor, wie unter „Wasser einfüllen“ beschrieben.

Betrieb beenden

1. Schalten Sie das Gerät aus.
2. Ziehen Sie den Stecker aus der Steckdose.
3. Entleeren Sie den Wassertank und die Basis des Luftbefeuchters, wenn Sie das Gerät längere Zeit nicht mehr verwenden möchten.

Reinigung

WARNUNG:

- Ziehen Sie vor der Reinigung und Wartung immer den Netzstecker.
- Sollten Sie das Schutzgitter entfernen: Schalten Sie das Gerät immer aus und ziehen Sie den Netzstecker.
- Das Gerät auf keinen Fall zum Reinigen in Wasser tauchen. Es könnte zu einem elektrischen Schlag oder Brand führen.

ACHTUNG:

- Benutzen Sie keine Drahtbürste oder andere scheuernde Gegenstände.
- Benutzen Sie keine scharfen oder scheuernden Reinigungsmittel.

Gehäuse

- Reinigen Sie das Gerät von außen mit einem trockenen Tuch, ohne Zusatzmittel.
- Bei stärkeren Verschmutzungen dürfen Sie das Tuch auch leicht anfeuchten.

Wassertank

- Spülen Sie den Wassertank mit klarem Wasser aus.
- Lassen Sie den Wassertank trocknen, bevor Sie ihn wieder verschließen.

Basis Luftbefeuchter



- Den Bereich, auf dem der Wassertank aufgesetzt wird, sollten Sie alle 3 Tage reinigen.
- Wischen Sie den Bereich mit einem feuchten Tuch aus.
- Verwenden Sie ggf. einige Tropfen Haushaltsessig, den Sie für ca. 5 Minuten einwirken lassen.
- Wischen Sie das Gerät danach erneut aus.

Entkalkung

Die Abstände der Entkalkung hängen vom Härtegrad des Wassers und der Häufigkeit der Verwendung ab.

- Bei stärkeren Verunreinigungen geben Sie dem Reinigungswasser ca. 100 ml Haushaltsessig zu.
- Lassen Sie die Lösung ca. 10 Minuten wirken.
- Spülen Sie den Wassertank mit klarem Wasser nach.

Störungsbehebung

Problem	Mögliche Ursache	Abhilfe
Das Gerät ist ohne Funktion.	Keine Stromversorgung.	Überprüfen Sie den Netzanschluss.
	Defekt in der Elektronik.	Bitte an den Händler oder den Service wenden.
Es entsteht kein Nebel, obwohl die Kontrollleuchte  leuchtet.	Der Wassertank ist leer. Die Kontrollleuchte  leuchtet.	Füllen Sie den Wassertank auf.
Es wird zu wenig Nebel gebildet.	Der Luftbefeuchter ist verschmutzt.	Reinigen Sie den Luftbefeuchter.
	Das Wasser ist verschmutzt.	Tauschen Sie das Wasser.
Es entsteht ein schlechter Geruch.	Das Wasser ist zu alt oder verschmutzt.	Erneuern Sie das Wasser und reinigen Sie den Luftbefeuchter.

Technische Daten

Modell: PC-VL 3089 LB
 Spannungsversorgung: 220 - 240 V~, 50/60 Hz
 Leistungsaufnahme: 70 W
 Schutzklasse: II
 Leistungsaufnahme im
 vernetzten Bereitschaftsbetrieb: 0,8 W
 Nettogewicht: ca. 7,2 kg

WLAN

Unterstütztes Netzwerk: 802.11 b/g/n
 Maximale abgestrahlte Sendeleistung: 100 mW
 Frequenzbereich: 2,4 GHz
 Kanäle: 1 - 13
 Unterstützte WLAN Schlüssel: WPA/WPA2

Technische und gestalterische Änderungen im Zuge stetiger Produktentwicklungen vorbehalten.

Hinweis zur Richtlinienkonformität

Hiermit erklärt die Firma Clatronic International GmbH, dass der Funkanlagen-Typ PC-VL 3089 LB der Richtlinie 2014/53/EU entspricht.

Außerdem befindet sich das Gerät in Übereinstimmung mit der RoHS-Richtlinie 2011/65/EG & (EU) 2015/863.

Der vollständige Text der EU-Konformitätserklärung ist unter der folgenden Internetadresse verfügbar: www.sli24.de

Im Bereich „Downloads“ geben Sie bitte die Modell-Bezeichnung PC-VL 3089 LB ein.

Geprüft für den Betrieb in Deutschland.

Garantie

Garantiebedingungen

1. Gegenüber Verbrauchern gewähren wir bei privater Nutzung des Geräts eine Garantie von 24 Monaten ab Kaufdatum.

Ist das Gerät zur gewerblichen Nutzung geeignet, gewähren wir beim Kauf durch Unternehmer für das Gerät eine Garantie von 12 Monaten.

Die Garantiezeit für Verbraucher reduziert sich auf 12 Monate, sofern sie ein zur gewerblichen Nutzung geeignetes Gerät – auch teilweise – gewerblich nutzen.

2. Voraussetzung für unsere Garantieleistungen sind der Kauf des Geräts in Deutschland bei einem unserer Vertragshändler sowie die Übersendung einer Kopie des Kaufbelegs und dieses Garantiescheins an uns.
3. Befindet sich das Gerät zum Zeitpunkt des Garantiefalls im Ausland, muss es auf Kosten des Käufers uns zur Erbringung der Garantieleistungen zur Verfügung gestellt werden.
4. Mängel müssen innerhalb von 14 Tagen nach Erkennbarkeit uns gegenüber schriftlich angezeigt werden. Besteht der Garantieanspruch zu Recht, entscheiden wir, auf welche Art der Schaden/Mangel behoben werden soll, ob durch Reparatur oder durch Austausch eines gleichwertigen Geräts.
5. Garantieleistungen werden nicht für Mängel erbracht, die auf der Nichtbeachtung der Gebrauchsanweisung, unsachgemäßer Behandlung oder normaler Abnutzung des Geräts beruhen. Garantieansprüche sind ferner ausgeschlossen für leicht zerbrechliche Teile, wie zum Beispiel Glas oder Kunststoff. Schließlich sind Garantieansprüche ausgeschlossen, wenn nicht von uns autorisierte Stellen Arbeiten an dem Gerät vornehmen.
6. Durch Garantieleistungen wird die Garantiezeit nicht verlängert. Es besteht auch kein Anspruch auf neue Garantieleistungen. Diese Garantieerklärung ist eine freiwillige Leistung von uns als Hersteller des Geräts. Die gesetzlichen Gewährleistungsrechte (Nacherfüllung, Rücktritt, Schadensersatz und Minderung) werden durch diese Garantie nicht berührt.

Stand 06 2012

Garantieabwicklung

24 Stunden am Tag, 7 Tage in der Woche

Sollte Ihr Gerät innerhalb der Garantiezeit einen Mangel aufweisen, steht Ihnen die schnellste und komfortabelste Möglichkeit der Reklamationsanmeldung über unser SLI - Internet-Serviceportal zur Verfügung.

www.sli24.de

Bitte melden Sie direkt den Servicevorgang auf unserem Online Serviceportal www.sli24.de an. Sie erhalten wenige Sekunden nach Abschluss der Anmeldung ein kostenloses Versandticket per E-Mail übermittelt. Zusätzlich erhalten Sie weitere Informationen zur Abwicklung Ihrer Reklamation.

Mit Ihren persönlichen Zugangsdaten, die direkt nach Ihrer Anmeldung per E-Mail an Sie übermittelt werden, können Sie den Status Ihres Vorgangs auf unserem Serviceportal www.sli24.de online verfolgen.

Sie brauchen das kostenlose Versandticket nur noch auf die Verpackung Ihres gut verpackten Gerätes zu kleben und das Paket bei der nächsten Annahmestelle der Deutschen Post/DHL abzugeben. Der Versand erfolgt für Sie kostenlos an unser Servicecenter bzw. Servicepartner.

So einfach kann Service sein!

1. Anmelden
2. Einpacken
3. Ab zur Post damit

Fertig, so einfach geht es!

Bitte vergessen Sie nicht, dem Gerät eine Kopie Ihres Kaufbeleges (Kassenbon, Rechnung, Lieferschein) als Garantienachweis beizulegen, da wir sonst keine kostenlosen Garantieleistungen erbringen können.

Unser Serviceportal www.sli24.de bietet Ihnen weitere Leistungen an:

- Downloadbereich für Bedienungsanleitungen
- Downloadbereich für Firmwareupdates
- FAQ's, die Ihnen Problemlösungen anbieten
- Kontaktformular
- Zugang zu unseren Zubehör- und Ersatzteile-Webshops

Auch nach der Garantie sind wir für Sie da! – Kostengünstige Reparaturen zum Festpreis!

Bitte nehmen Sie in keinem Fall eine unfreie Einsendung Ihres Gerätes vor. Unfreie Lieferungen werden von uns nicht angenommen. Es entstehen Ihnen damit erhebliche Kosten.

Stand 06 2012

Entsorgung

Batterieentsorgung



Als Verbraucher sind Sie gesetzlich verpflichtet, gebrauchte Batterien / Akkus zurückzugeben.

Entfernen Sie die Batterien aus der Fernbedienung, bevor Sie das Gerät entsorgen.

Sie können sie bei einer Sammelstelle für Altbatterien bzw. Sondermüll abgeben. Informieren Sie sich bei Ihrer Gemeinde.

Bedeutung des Symbols „Mülltonne“



Schonen Sie unsere Umwelt, Elektrogeräte gehören nicht in den Hausmüll.

Nutzen Sie die für die Entsorgung von Elektrogeräten vorgesehenen Sammelstellen und geben dort Ihre Elektrogeräte ab, die Sie nicht mehr benutzen werden.

Sie helfen damit die potenziellen Auswirkungen, durch falsche Entsorgung, auf die Umwelt und die menschliche Gesundheit zu vermeiden.

Sie leisten damit Ihren Beitrag zur Wiederverwertung, zum Recycling und zu anderen Formen der Verwertung von Elektro- und Elektronik-Altgeräten.

Informationen, wo die Geräte zu entsorgen sind, erhalten Sie über Ihre Kommunen oder die Gemeindeverwaltungen.

Gebruiksaanwijzing

Dank u voor het kiezen van ons product. Wij hopen dat u het gebruik van het apparaat zult genieten.

Symbolen in deze gebruiksaanwijzing

Belangrijke aanwijzingen voor uw veiligheid zijn speciaal gekenmerkt. Neem deze aanwijzingen strikt in acht om ongevallen en schade aan het apparaat te vermijden:

WAARSCHUWING:

Waarschuwt voor gevaren voor uw gezondheid en toont mogelijk letsel risico's.

LET OP:

Wijst op mogelijke gevaren voor het apparaat of andere voorwerpen.

OPMERKING:

Kenmerkt tips en informatie voor u.

Inhoud

Overzicht van de bedieningselementen	3
Overzicht montage	4
Algemene opmerkingen	15
Speciale veiligheidsinstructies voor dit apparaat	16
Omgaan met batterijen	18
Het apparaat uitpakken	18
Overzicht van de bedieningselementen /	
Omvang van de levering	18
Opmerkingen voor het gebruik	19
Plaatsing.....	19
Elektrische aansluiting	19
Batterijen in de afstandsbediening plaatsen.....	19
Bereik afstandsbediening.....	19
Montageaanwijzingen	19
Standaard (Afb. a - c).....	19
Ventilator (Afb. d)	19
Luchtbevochtiger	20
Informatie over de App "Smart Life - Smart Living"	20
Informatie over het gebruik van de app	20
Systeemvereisten voor gebruik van de app	20
Ingebruikname via de app	20
De Wi-Fi-verbinding verbreken	20
Ingebruikname	20
Vullen met water.....	20
Bediening	21
Basisinstellingen	21
In / uitschakelen	21
Snelheid	21
Oscillatie.....	21
Intensiteitsfuncties.....	21
Tijdsvertraging uitschakelen	21
Luchtbevochtiger	21
Water bijvullen.....	21
Uitschakelen.....	22

Reiniging	22
Behuizing.....	22
Waterreservoir.....	22
Bevochtiger vloerplaat	22
Ontkalking	22
Probleemoplossing	22
Technische gegevens	23
Opmerking van de richtlijn conformiteit	23
Verwijdering	23
Verwijdering van batterijen	23
Betekenis van het symbool "vuilnisemmer"	23

Algemene opmerkingen

Lees vóór de ingebruikname van dit apparaat de handleiding uiterst zorgvuldig door en bewaar deze goed, samen met het garantiebewijs, de kassabon en zo mogelijk de doos met de binnenverpakking. Geef ook de handleiding mee wanneer u de machine aan derden doorgeeft.

- Gebruik het apparaat uitsluitend privé en uitsluitend voor de voorgeschreven toepassing. Dit apparaat is niet geschikt voor commercieel gebruik.
- Gebruik het apparaat niet buiten. Bescherm het tegen hitte, directe zonnestralen, vocht (in geen geval in vloeistoffen dompelen) en scherpe randen. Gebruik het apparaat niet met vochtige handen. Bij vochtig of nat geworden apparaat onmiddellijk de stroomtoevoer onderbreken.
- Schakel het apparaat uit en onderbreek altijd de stroomtoevoer (trek aan de stekker, niet aan de kabel) wanneer u het apparaat niet gebruikt, hulpstukken aanbrengt, reinigt of wanneer storingen optreden.
- Het apparaat en de netkabel moeten regelmatig op zichtbare schade worden gecontroleerd. Wanneer u schade vaststelt, mag het apparaat niet meer worden gebruikt.
- Gebruik alleen originele reserveonderdelen.
- Laat om veiligheidsredenen geen verpakkingsdelen (plasticzak, doos, piepschuim, enz.) binnen het bereik van uw kinderen liggen.

WAARSCHUWING:

Laat kleine kinderen niet met de folie spelen. **Er bestaat gevaar voor verstikking!**

Speciale veiligheidsinstructies voor dit apparaat

WAARSCHUWING:

Haal de stekker van het apparaat uit het stopcontact bij het bijvullen met water of tijdens het reinigen.

LET OP:

- De geïntegreerde luchtbevochtiger werkt met hoogfrequente geluidsgolven. Dit geluid kan voor huisdieren vervelend zijn.
- Plaats het apparaat niet vlakbij verwarmingstoestellen of elektrische apparaten.
- Maak geen krassen op de ultrasound probe.
- Laat niet het toestel niet zonder urenlang toezicht continu werken. Verlaat uw huis niet terwijl het toestel in werking is.
- Steek nooit uw vingers of ongeacht welke voorwerpen door het beschermrooster.
- Voorzichtig bij lange haren: deze kunnen door de luchtstroom worden aangezogen!
- Schakel het apparaat alleen is als het beschermrooster gesloten is!
- Als u de beschermingskap van de ventilator verwijdert, eerst het apparaat uitschakelen en de stekker uit het stopcontact verwijderen.
- Kies een geschikte ondergrond zodat het apparaat tijdens de werking niet kan kantelen!
- Plaats het apparaat niet direct naast kachels of andere warmtebronnen.
- Opgelet, een hoge luchtvochtigheid kan leiden tot de aangroei van biologische organismen in de omgeving.

- De ruimte waarin het apparaat wordt gebruikt mag niet vochtig of nat worden. Verlaag de afgifte als vocht wordt waargenomen. Als de afgifte niet verlaagd kan worden, gebruik het apparaat zo nu en dan. Zorg dat er geen absorberende materialen, zoals tapijten, gordijnen of tafelkleden, vochtig worden.
- Micro-organismen, die in het water of de omgeving aanwezig zijn wanneer het apparaat wordt gebruikt of opgeborgen, kunnen in het waterreservoir aangroeien en in de lucht worden geblazen. Dit kan ernstig gevaar voor de gezondheid opleveren wanneer het water niet iedere 3 dagen wordt verversd en het reservoir niet juist wordt schoongemaakt.
- Leeg het waterreservoir iedere 3 dagen en vul het opnieuw. Reinig het reservoir met vers water voordat het opnieuw wordt gevuld. Verwijder alle afzettingen, resten en vuil op het oppervlak van het waterreservoir of aan de binnenkant. Veeg vervolgens alle oppervlakken droog.
- Reinig het apparaat voordat het wordt geleege en opgeborgen en voordat het opnieuw wordt gebruikt.
- Repareer het apparaat niet zelf. Neem altijd contact op met een erkende monteur. Als de stroomkabel is beschadigd, moet deze door de fabrikant, zijn dealer of vergelijkbare, erkende personen vervangen worden om gevaar te vermijden.
- Dit apparaat kan alleen worden gebruikt door kinderen vanaf 8 jaar, personen met verminderde fysieke, zintuiglijke of mentale vermogens, of personen met onvoldoende kennis en ervaring als zij begeleid worden of zijn geïnstrueerd in het veilig gebruik van het apparaat en de gevaren begrijpen.
- Kinderen mogen niet met het apparaat spelen.
- Reinigen en gebruikersonderhoud mag niet door kinderen worden uitgevoerd zonder begeleiding.

LET OP:

Dompel het apparaat niet in water om het schoon te maken. Volg de instructies zoals vermeld in het hoofdstuk "Reiniging".

Omgaan met batterijen



Niet opladen!



Niet uit elkaar halen!



Plaats correct!



Houd uit de buurt van kinderen!



Gevaar voor explosie!

Stel de batterijen **niet** bloot aan intense hitte zoals zonlicht, vuur of soortgelijk.



Niet kortsluiten!

- Batterijen kunnen accuzuur lekken. Als het apparaat langere tijd niet gebruikt zal worden, verwijder de batterijen.
- In het geval van lekkende batterijen, zorg ervoor geen vloeistof in uw ogen of op de slijmvliezen te wrijven. In geval van contact, was uw handen en spoel uw ogen met helder water. Zoek medische hulp als irritatie aanhoudt.
- Gebruik geen verschillende soorten batterijen door elkaar of nieuwe met oude batterijen.
- Batterijen horen niet in het huisafval. Geef verbruikte batterijen af bij het gemeentelijke milieupark of bij de handelaar.

Het apparaat uitpakken

1. Verwijder het apparaat uit de verpakking.
2. Verwijder alle verpakkingsmaterialen zoals folies, vulmaterialen, kabelbinders en karton.
3. Controleer of de inhoud van de levering compleet is.
4. Indien de inhoud van het pakket onvolledig is of er beschadigingen worden gevonden, neem het apparaat dan niet in gebruik. Breng het onmiddellijk terug naar de leverancier.

OPMERKING:

Er is mogelijk wat stof of productieresten op het apparaat te vinden. We raden u aan om het apparaat te reinigen, zoals beschreven onder "Reiniging".

Overzicht van de bedieningselementen / Omvang van de levering

Pagina 3

- 1 Haak
- 2 Vastzetting
- 3 Beschermerooster
- 4 Draaggreep
- 5 Waaier
- 6 Bevestigingshaak
- 7 Motoreenheid
- 8 Afstandsbediening
- 9 Opbergvak voor afstandsbediening
- 10 Schakeleenheid
- 11 Deksel met intern waterreservoir
- 12 Voetstuk
- 13 Zwenkwielen
- 14 Slangaansluiting op schakeleenheid
- 15 Bevestigingsschroef voor beschermerooster
- 16 Slang
- 17 Slangaansluiting op ventilator

Bedieningspaneel

- 18 Indicatielampje  (Actieve luchtbevochtiger)
- 19 Indicatielampje  (Natuurlijke mode)
- 20 Indicatielampje  (Slaap mode)
- 21 Indicatielampje  (Waterreservoir is leeg)
- 22  toets (Intensiteitsfuncties)
- 23  toets (Tijdsvertraging uitschakelen)
- 24  toets (Luchtbevochtiger)
- 25 Display
- 26  toets (Oscillatie)
- 27  toets (Snelheid)
- 28  toets (In/uitschakelen)
- 29 Indicatielampje  (Actieve timer)
- 30 Indicatielampje  (WiFi)

Pagina 4: Overzicht montage

- 31 Borgmoer voor schakeleenheid
- 32 TA5*20 schroef voor schakeleenheid (4 x)
- 33 Sluitring voor schakeleenheid (4 x)
- 34 TM5*14 borgmoer met sluitring voor motoreenheid (1 x)
- 35 Beschermerooster achter

- 36 Moeren voor achterzijde beschermrooster
- 37 Bevestigingsschroef voor waaier
- 38 Beschermrooster voor

Opmerkingen voor het gebruik

Het apparaat is ontworpen voor ruimtes met een oppervlakte tot 60 - 70 m². Dit hangt af van de hoogte van het plafond, het klimaat, etc. U kunt dit apparaat gebruiken om de luchtvochtigheid in een droge ruimte te verhogen. Dit levert de volgende voordelen op:

- Het zorgt voor een gezond binnenklimaat en daarmee uw welzijn.
- Een relatieve vochtigheid variërend van 45 % tot 65 % kan een aangename luchtvochtigheid bieden.
- Wij raden het aan om deze luchtvochtigheid bij een temperatuur tussen 5 °C en 40 °C en lage luchtvochtigheid te gebruiken.
- Het voorkomt het aantrekken van stof en is daardoor zeer geschikt voor mensen met allergieën.
- Uw huid wordt voorzien van vocht.
- Het beschermt uw meubels tegen uitdrogen en voorkomt spijten in parket of houten vloeren.
- Elektrostatische lading in de lucht wordt onderdrukt.

Plaatsing

- Een geschikte locatie is een niet-gladde, vlakke ondergrond.
- Duw de vastzetrem voor de zwenkwielen omlaag.
- Zet het apparaat niet neer op een houten ondergrond om kromtrekken door het vocht te voorkomen.
- Houd andere elektrische apparaten uit de buurt. Die mogen niet nat worden.
- Bewaar een afstand van 2 meter tot elektrische apparatuur en gevoelige meubels om deze tegen vocht te beschermen.
- Het apparaat werkt effectiever als de ramen en deuren gesloten zijn tijdens het gebruik.

i OPMERKING:

Vergeet niet regelmatig te luchten.

Elektrische aansluiting

Controleer, voordat u de stekker in de contactdoos steekt, of de netspanning die u gebruikt, overeenkomt met die van het apparaat. Daartoe verwijzen wij naar het typeplaatje.

Batterijen in de afstandsbediening plaatsen

(Batterijen niet bij de levering inbegrepen)

1. Open het deksel van het batterijvakje aan de achterzijde van de afstandsbediening.
2. Plaats 2 MICRO batterijen van het type R03 "AAA" 1,5V. Let goed op de juiste polariteit. Details kunt u vinden in het batterijencompartiment.
3. Sluit het batterijvakje.

Bereik afstandsbediening

Het bereik van de afstandsbediening is beperkt. Als dit bereik minder wordt dienen de batterijen te worden vervangen.

- Voor het gebruik van de afstandsbediening richt u deze op de sensor aan de voorzijde van de schakelaarbehuizing.
- Let erop dat er geen obstakels tussen de afstandsbediening en de sensor staan.
- De hoek tussen de afstandsbediening en de sensor dient niet meer dan 90 ° naar de rechter-, linker-, boven- en onderzijde te bedragen.

Montageaanwijzingen

Het apparaat dient voor gebruik volledig gemonteerd te zijn! We raden u aan de afbeeldingen "Overzicht van de bedieningselementen" en "Overzicht montage" tijdens het in elkaar zetten te bestuderen.

Standaard (Afb. a - c)

1. Leg een afdekking, zoals een deken, op de vloer.
2. Draaien de schroeven (32) en de sluitringen (33) van de schakeleenheid (10) los. Plaats de schakeleenheid in het voetstuk (12). Breng de borgmoer (31) in de schakeleenheid vanaf onderen aan. Maak beide delen aan elkaar vast met behulp van de vier sluitringen en schroeven
3. Draai de schroeven (32) aan de bovenkant van de schakeleenheid (11) los. Steek de motoreenheid (7) in de schakeleenheid en draai de schroeven opnieuw vast.

Ventilator (Afb. d)

4. Draai de voorgemonteerde moer (36) los van de motor (7). Houd deze bij de hand.
5. Breng de achterzijde van de ventilator (35) in lijn met de motor (7).
6. Draai de moer (36) aan de achterzijde van de ventilator rechtsom vast.
7. Monteer de luchtschroef (5). Gebruik hierbij de geleidenaald op de motoras.
8. Draai de moer (37) op de luchtschroef linksom vast.
9. Verwijder de reeds gemonteerde borgschroeven (15) van het voorste beschermrooster (38). Leg het op een plaats dat makkelijk bereikbaar is.
10. Open de bevestigingshaken (6) op het voorste beschermrooster.
11. Monteer de voorzijde van de ventilator door de groef in de haak (1) op één lijn te brengen met de achterzijde van de ventilator.
12. Zorg dat de vastzetting (2) op een juiste wijze tussen beide roosters is aangebracht. Sluit de bevestigingshaken (6).
13. Zet het beschermrooster vast met de bevestigingschroef (15).

Luchtbevochtiger

14. Maak de slang (16) vast. Stop één uiteinde in de slangaansluiting (17) voor het beschermrooster. Stop het ander uiteinde in de slangaansluiting voor de schakelenheid (14).

Informatie over de App “Smart Life - Smart Living”

De  Smart Life - Smart Living app is beschikbaar voor android en iOS. Scan de overeenkomstige QR-code om direct over te gaan tot het downloaden.

OPMERKING:

Afhankelijk van de aanbieder, kunnen er kosten aan het downloaden van de app verbonden zijn.



Google Play



App Store

Informatie over het gebruik van de app

Dit apparaat stelt u in staat om het apparaat via uw thuisnetwerk te bedienen. Een voorwaarde is een permanente Wi-Fi-verbinding met uw router en de gratis app “Smart Life - Smart Living”.

U krijgt eenvoudig toegang tot alle functies via de app. Gezien de app continu wordt verbeterd, is het niet mogelijk om een meer gedetailleerde beschrijving te geven.

We raden aan om de stekker van het apparaat uit het stopcontact te halen wanneer u niet thuis bent om onopzettelijk inschakelen te voorkomen terwijl u onderweg bent!

Systeemvereisten voor gebruik van de app

- iOS 10.0 of hoger
- Android 5.0 of hoger

Ingebruikname via de app

1. Installeer de app “Smart Life - Smart Living”. Maak een gebruikersaccount aan.
2. Activeer de Wi-Fi-functie in de instellingen van uw apparaat.
3. Plaats het apparaat binnen 5 meter van uw router.
4. Druk en houd de  toets ongeveer 2 seconden ingedrukt.
5. Het controlelampje  knippert snel.
6. Start de app en selecteer “+”.
7. Selecteer het menu “Ventilator” en volg de instructies op het display.
8. Wanneer het apparaat is verbonden, brandt het controlelampje  continu. Nu kunt u het apparaat met behulp van de app bedienen.

OPMERKING:

Het apparaat kan alleen met 2,4 GHz routers werken. 5 GHz routers worden niet ondersteund.

De Wi-Fi-verbinding verbreken

OPMERKING:

Dit is alleen mogelijk met behulp van de toets op het apparaat en niet met behulp van de afstandsbediening.

Als u de bestaande Wi-Fi-verbinding wilt verbreken (controlelampje  brandt), doe het volgende:

1. Druk en houd de  toets ongeveer 2 seconden ingedrukt.
2. De Wi-Fi-verbinding wordt verbroken en het apparaat wordt tegelijkertijd uit de app verwijderd. Het controlelampje  knippert opnieuw snel.

OPMERKING:

Als u de Wi-Fi-verbinding opnieuw tot stand wilt brengen, voer de procedure uit zoals beschreven in de sectie “Ingebruikname via de app”.

Ingebruikname

Vullen met water

LET OP:

Vul het waterreservoir niet met water uit wasdrogers of water met toevoegingen (zoals geurende oliën, parfum, wasverzachter of andere chemicaliën). Dit kan het apparaat beschadigen.

OPMERKING:

- Gebruik alleen gedistilleerd of gekookt, koud kraanwater zonder toevoegingen.
- Vervang het water iedere 3 dagen, zelfs als het nog niet gebruikt is.
- Als het apparaat lange tijd niet gebruikt is, leeg dan het waterreservoir en de onderzijde van de bevochtiger.

1. Draai het deksel naar links om toegang tot het waterreservoir te krijgen.
2. Haal het waterreservoir van het voetstuk van de luchtbevochtiger af door het voorzichtig omhoog te tillen en naar voren te kantelen. Draai het waterreservoir om. Het vulgat bevindt zich aan de onderzijde van het reservoir.
3. Schroef de reservoirdop los en vul het reservoir met water. Houd rekening met het MIN en MAX-teken.
4. Draai de dop er weer op en zet het reservoir terug op de vloerplaat. Breng het waterreservoir aan zodat de schaalverdeling naar voren is gericht.

OPMERKING:

Het is normaal dat er water vanaf het waterreservoir in het voetstuk van de luchtbevochtiger stroomt.

5. Sluit het deksel van het waterreservoir.

6. Sluit het apparaat aan op een correct geïnstalleerde gearde contactdoos. Het controlelampje  knippert snel.

Bediening

Basisinstellingen

Stel, voordat u het apparaat in gebruik neemt, de hellingshoek van de ventilator in. U kunt deze in de gewenste positie brengen, door met beide handen de behuizing van de ventilator enigszins te kantelen.

OPMERKING:

De hellingshoek is ongeveer 10 graden in 3 ruststanden.

U kunt het apparaat zowel via de afstandsbediening als de toetsen op de schakelaarbediening bedienen. De functies zijn identiek.

OPMERKING:

- De toetsen op het apparaat zijn sensoraanraaktoetsen. Raak de toetsen voorzichtig aan om de bijbehorende functie uit te voeren. Wanneer een toets wordt ingedrukt, wordt dit bevestigd door een pieptoon.
- Als er gedurende 30 seconden geen enkele toets wordt ingedrukt, dooft de displayverlichting om energie te besparen.

In / uitschakelen

Gebruik de  toets om het apparaat in of uit te schakelen.

OPMERKING:



- De eerste keer u het apparaat inschakelt, nadat de stekker in het stopcontact is gestoken, zal de ventilator in de normale werkingsmodus op snelheidsstand *f* werken.
- Na uit- en weer opnieuw inschakelen met de  toets werkt het apparaat volgens de laatst ingestelde mode.

Snelheid

Druk op de toets  om een van de drie snelheidsstanden te kiezen:



- f* laag
- 2* middel
- 3* hoog

Oscillatie

- Wanneer u de functie  kiest, draait het apparaat zelfstandig binnen een bereik van ong. 90°.
- Druk opnieuw op de toets  om de functie uit te schakelen.

Intensiteitsfuncties

Het apparaat beschikt over de twee speciale functies:

Nature  en **Sleep** . Het toerental van de ventilator wordt in beide functies verschillend gevarieerd.

Druk op de toets  om deze functies in te schakelen.



Nature *Natuurlijke mode*

- Als de *3* (hoge snelheid) instelling is gekozen fluctueert de snelheid tussen hoog – middel – laag – uit.
- Als u *2* (gemiddelde snelheid) heeft gekozen fluctueert de snelheid tussen middel – laag – uit.
- In de *f* (lage snelheid) stand fluctueert de snelheid tussen laag – uit.



Sleep *Slaap mode*

- Als *3* snelheid is ingesteld: De ventilator werkt de eerste 30 minuten in "Natuurlijke mode" op hoge snelheid. Tijdens de volgende 30 minuten werkt de ventilator als in "Natuurlijke mode" op *2* snelheid. De resterende tijd werkt de ventilator als in "Natuurlijke mode" op snelheid *f*.
- Als *2* snelheid is ingesteld: De ventilator werkt de eerste 30 minuten in "Natuurlijke mode" op *2* snelheid. De resterende tijd werkt de ventilator als in "Natuurlijke mode" op snelheid *f*.
- Als *f* snelheid is ingesteld wordt er geschakeld tussen lage snelheid en uit zoals in "Natuurlijke mode".

Normale

- De normale werking start wanneer de controlelampjes  en  niet branden.

Tijdsvertraging uitschakelen



Wanneer u het apparaat tijdgestuurd wilt uitschakelen, drukt u op de toets . Het controlelampje  brandt als de timer geactiveerd is.

OPMERKING:

Bij elke druk op de  toets wordt de werkingsduur met één uur verlengd. Maximale uitschakeltijd: 9 uur.

Luchtbevochtiger

De luchtbevochtiger kan worden in- en uitgeschakeld onafhankelijk van de instelling van de ventilator.

Druk op de  toets om de intensiteit van de mist in te stellen. Het controlelampje  brandt wanneer de luchtbevochtiger ingeschakeld is.

-  hoog
-  = middel
-  - laag

Om de functie uit te schakelen drukt u opnieuw op de the  toets.

Water bijvullen

Als het controlelampje  knippert, geeft dit aan dat het waterreservoir leeg is. Vul het met water:

1. Schakel het apparaat uit.
2. Trek de stekker uit het stopcontact.
3. Giet indien nodig het resterende water uit het reservoir.
4. Ga verder zoals beschreven in "Vullen met water".

Uitschakelen

1. Schakel het apparaat uit.
2. Trek de stekker uit het stopcontact.

3. Leeg het waterreservoir en de luchtbevochtiger als u het apparaat een lange tijd niet denkt te gebruiken.

Reiniging



WAARSCHUWING:

- Trek vóór de reiniging van het apparaat altijd de stekker uit de contactdoos.
- Wanneer u de veiligheidsbesluit wilt verwijderen, schakelt u het apparaat uit en trekt u de netstekker uit de contactdoos.
- Dompel het apparaat voor de reiniging niet onder water. Dit zou tot een elektrische schok of brand kunnen leiden.

LET OP:

- Gebruik géén draadborstel of andere schurende voorwerpen.
- Gebruik geen scherpe of schurende reinigingsmiddelen.

Behuizing

- Reinig het apparaat aan de buitenzijde met een droge doek zonder reinigingsmiddelen.
- Bij hardnekkig vuil maakt u een doek enigszins vochtig met water en veegt het apparaat na de reiniging goed droog.

Waterreservoir

- Spoel het reservoir uit met schoon water.
- Laat het reservoir drogen alvorens deze weer te sluiten.

Bevochtiger vloerplaat

- Reinig de ruimte waar het apparaat is geplaatst iedere 3 dagen.
- Neem het oppervlak af met een vochtige doek.
- Indien nodig, gebruik dan een paar druppels witte azijn en dit ong. 5 minuten inwerken.
- Veeg het oppervlak dan opnieuw schoon.

Ontkalking

De intervallen tussen de ontkalkingen zijn afhankelijk van de hardheidsgraad van het water en van de gebruiksfrequentie.

- Als het reservoir erg vies is, voeg dan ong. 100 ml witte azijn aan het schoonmaakwater toe.
- Laat deze oplossing ong. 10 minuten in het reservoir zitten.
- Spoel het reservoir uit met schoon water.

Probleemoplossing

Probleem	Mogelijke oorzaak	Oplossing
Het apparaat werkt niet.	Geen stroom.	Controleer het stopcontact.
	Defecte elektronica.	Win advies in bij uw dealer of service centrum.
Er is geen damp of nevel, maar het controlelampje brandt.	Het waterreservoir is leeg. Het controlelampje brandt.	Vul het waterreservoir.
Er wordt niet genoeg mist geproduceerd.	De bevochtiger is vies.	Reinig de bevochtiger.
	Het water is vies.	Vervang het water.
Er is een vieze lucht waarneembaar.	Het water is te oud of vies.	Vervang het water en reinig de luchtbevochtiger.

Technische gegevens

Model:.....PC-VL 3089 LB
Spanningstoevoer:.....220 - 240 V~, 50 / 60 Hz
Opgenomen vermogen:.....70 W
Beschermingsklasse:.....II
Elektriciteitsverbruik in
netwerkgebonden slaapstand:.....0,8 W
Nettogewicht: ong. 7,2 kg

WLAN

Ondersteund netwerk: 802.11 b/g/n
Maximaal radiofrequent vermogen uitgezonden:.....100 mW
Frequentiebereik:2,4 GHz
Kanalen:1 - 13
Ondersteunde Wi-Fi-sleutels:WPA/WPA2

Het recht om technische en ontwerp aanpassingen te maken in de loop van voortdurende productontwikkeling blijft voorbehouden.

Opmerking van de richtlijn conformiteit

Hierbij verklaar ik, Clatronic International GmbH, dat het type radioapparaat PC-VL 3089 LB conform is met Richtlijn 2014/53/EU.

Het apparaat is bovendien in overeenkomst met de vereisten van de RoHS-richtlijn 2011/65/EU & (EU) 2015/863.

De volledige tekst van de EU-conformiteitsverklaring kan worden geraadpleegd op het volgende internetadres:
www.sli24.de

Geef op de download-pagina de modelnaam
PC-VL 3089 LB in.

Getest voor gebruik in Nederland.

Verwijdering

Verwijdering van batterijen



Als consument bent u wettelijk verplicht om oude batterijen / accu's terug te brengen.

Verwijder de batterijen uit de afstandsbediening vóór het wegwerpen van het apparaat.

Breng de batterij naar een inzamelpunt voor de inzameling van oude batterijen of gevaarlijk afval. Neem contact op met de plaatselijke overheid voor informatie.

Betekenis van het symbool "vuilnisemmer"



Bescherm ons milieu, elektrische apparaten horen niet in het huisafval.

Maak voor het afvoeren van elektrische apparaten gebruik van de voorgeschreven verzamelpunten en geef daar de elektrische apparaten af die u niet meer gebruikt.

Daardoor helpt u de potentiële effecten te voorkomen die een verkeerde afvoer op het milieu en de menselijke gezondheid kunnen hebben.

Op deze wijze levert u uw bijdrage aan het hergebruik, de recycling en andere verwerkingsvormen voor oude elektronische en elektrische apparaten.

Voor informatie over verzamelpunten voor uw apparaten kunt u contact opnemen met uw gemeente of gemeenteadministratie.

Mode d'emploi

Merci d'avoir choisi notre produit. Nous espérons que vous saurez profiter votre appareil.

Symboles de ce mode d'emploi

Les informations importantes pour votre sécurité sont particulièrement indiquées. Veillez à bien respecter ces indications afin d'éviter tout risque d'accident ou d'endommagement de l'appareil :



AVERTISSEMENT :

Prévient des risques pour votre santé et des risques éventuels de blessure.



ATTENTION :

Indique les risques pour l'appareil ou tout autre appareil.



NOTE :

Attire votre attention sur des conseils et informations.

Sommaire

Liste des différents éléments de commande	3
Aperçu du montage	4
Notes générales	24
Conseils de sécurité spécifiques à cet appareil	25
Manipulation des piles	27
Déballage de l'appareil	27
Liste des différents éléments de commande /	
Contenu de la livraison	27
Notes d'utilisation	28
Emplacement	28
Branchement électrique	28
Placer les piles dans la télécommande	28
Portée de la télécommande	28
Instructions pour le montage	28
Unité de base (Fig. a - c)	28
Ventilateur (Fig. d)	28
Humidificateur	29
Information concernant l'application	
« Smart Life - Smart Living »	29
Informations sur l'utilisation de l'application	29
Exigences du système pour	
l'utilisation de l'application	29
Mise en service via l'application	29
Oublier la connexion Wi-Fi	29
Fonctionnement initial	29
Remplir le réservoir d'eau	29
Utilisation	30
Réglage de base	30
Allumer / éteindre	30
Vitesse	30
Oscillation	30
Fonctions de changement de soufflerie	30
Arrêt différé	30
Humidificateur	31
Nouveau remplissage du réservoir d'eau	31
Arrêt	31
Nettoyage	31
Boîtier	31
Réservoir d'eau	31
Socle de l'humidificateur	31
Détartrage	31
Dépannages	32
Données techniques	32
Note sur la déclaration de conformité	32
Élimination	32
Élimination des piles	32
Signification du symbole « Poubelle »	32

Notes générales

Lisez attentivement ce mode d'emploi avant de mettre l'appareil en marche pour la première fois. Conservez le mode d'emploi ainsi que le bon de garantie, votre ticket de caisse et si possible, le carton avec l'emballage se trouvant à l'intérieur. Si vous remettez l'appareil à des tiers, veuillez-le remettre avec son mode d'emploi.

- N'utilisez cet appareil que pour un usage privé et pour les tâches auxquelles il est destiné. Cet appareil n'est pas prévu pour une utilisation professionnelle.
- Ne l'utilisez pas en plein air. Protégez-le de la chaleur, des rayons directs du soleil, de l'humidité (ne le plongez en aucun cas dans l'eau) et des objets tranchants. N'utilisez pas cet appareil avec des mains humides. S'il arrive que de l'humidité ou de l'eau atteignent l'appareil, débranchez aussitôt le câble d'alimentation.
- Arrêtez l'appareil et débranchez toujours le câble d'alimentation de la prise de courant (en tirant sur la fiche et non pas sur le câble) si vous n'utilisez pas l'appareil, si vous installez les accessoires, pour le nettoyage ou en cas de panne.
- Il y a lieu d'inspecter l'appareil et le bloc d'alimentation régulièrement en vue d'éventuels signes d'endommagements. Lorsqu'un endommagement est détecté, l'appareil ne doit plus être utilisé.
- N'utilisez que les accessoires d'origine.
- Par mesure de sécurité vis-à-vis des enfants, ne laissez pas les emballages (sac en plastique, carton, polystyrène) à leur portée.



AVERTISSEMENT :

Ne pas laisser les jeunes enfants jouer avec le film plastique. **Il y a risque d'étouffement !**

Conseils de sécurité spécifiques à cet appareil

AVERTISSEMENT :

Débranchez l'appareil de l'alimentation lorsque vous versez l'eau ou pendant le nettoyage.

ATTENTION :

- L'humidificateur intégré fonctionne par ultrasons. Ce son peut gêner les animaux de compagnie.
 - Ne placez pas l'appareil directement près d'appareils de chauffage ou d'appareils électriques.
 - Ne rayez pas la sonde à ultrasons.
-
- Ne laissez pas l'appareil sans surveillance pendant des heures. Ne quittez pas votre maison pendant que l'appareil fonctionne.
 - N'introduisez jamais vos doigts ni aucun objet à travers la grille de protection.
 - Attention avec les cheveux longs : ceux-ci peuvent être aspirés par le flux d'air !
 - Ne laissez fonctionner l'appareil que si la grille de protection est fermée !
 - Si vous démontez la garde du ventilateur, éteignez d'abord l'appareil et débranchez le prise du secteur.
 - Choisissez une surface appropriée de façon à ce que l'appareil ne puisse pas tomber !
 - Ne pas poser l'appareil à proximité directe de fours ou d'autres sources de chaleur.
 - Veuillez noter que l'humidité élevée de l'air peut favoriser la croissance des organismes biologiques dans l'environnement.
 - L'appareil ne doit pas se situer dans un endroit humide ou mouillé. Diminuez la puissance en cas d'humidité apparente. Si

vous ne pouvez pas la diminuer, l'appareil ne doit alors être utilisé que de temps à autres. Les matériaux absorbants tels que les tapis, les rideaux, les tentures ou les nappes ne doivent pas être humides.

- Des micro-organismes, présents dans l'eau ou sur les lieux d'utilisation et de rangement de l'appareil, peuvent se développer dans le réservoir d'eau et pénétrer dans l'air, ce qui peut entraîner de graves problèmes de santé si l'eau n'est pas changée et que le réservoir d'eau n'est pas correctement nettoyé tous les 3 jours.
- Le réservoir d'eau doit être vidé et à nouveau rempli tous les 3 jours. Le réservoir doit être nettoyé à l'eau fraîche avant de le remplir. Tous les dépôts, résidus et couches de poussière qui se sont formés à l'intérieur ou sur les surfaces du réservoir d'eau doivent être retirés. Toutes les surfaces doivent être essuyées.
- L'appareil doit être nettoyé avant de le vider et de le ranger, et avant la prochaine utilisation.
- Ne réparez pas vous-même l'appareil. Contactez toujours un technicien agréé. Si le cordon d'alimentation est endommagé, il doit être remplacé par le fabricant, son agent de service ou des personnes ayant qualité semblable afin d'éviter un risque.
- Cet appareil peut être utilisé par les enfants d'âge supérieur à 8 ans et par les personnes aux capacités sensorielles, physiques ou mentales réduites, ainsi que par les personnes sans expérience ou connaissances, tant qu'elles sont supervisées et instruites à l'utilisation de l'appareil en sécurité et tant qu'elles en comprennent les risques.
- Les enfants ne doivent pas jouer avec l'appareil.
- Le nettoyage et l'entretien utilisateur ne doivent pas être effectués par les enfants sans supervision.

ATTENTION :

Ne plongez pas l'appareil dans l'eau pour le nettoyer. Veuillez suivre les consignes comme stipulées au chapitre « Nettoyage ».

Manipulation des piles



Ne pas recharger !



Ne pas démonter !



Insérez correctement !



Éloignez-les des enfants !



Danger d'explosion !

N'exposez **pas** les piles à la chaleur, comme la lumière du soleil, le feu ou similaire.



Ne pas court-circuiter !

- L'acide contenu dans les piles peut fuir. Si l'appareil n'est pas utilisé pendant de longues périodes, retirez les piles.
- Si la pile fuit, veillez à ne pas appliquer le liquide sur les yeux ou les muqueuses. En cas de contact, lavez les mains et rincez les yeux avec de l'eau claire. Consultez un médecin, si l'irritation persiste.
- Ne mélangez pas des piles de types différents ou des nouvelles piles avec des piles usagées.
- Ne jetez pas vos piles dans les ordures ménagères. Nous vous prions de les ramener à un centre de recyclage approprié ou chez le fabricant.

Déballage de l'appareil

1. Retirez l'appareil de son emballage.
2. Retirez la totalité du matériau d'emballage, tel que les films, le rembourrage, les supports de câble et le carton.
3. Vérifiez l'intégralité du contenu de livraison.
4. Si des éléments sont manquants ou endommagés, n'utilisez pas l'appareil. Renvoyez-le immédiatement au vendeur.

NOTE :













Il se peut de la poussière ou des résidus de fabrication demeurent dans l'appareil. Nous vous conseillons de nettoyer l'appareil comme décrit sous « Nettoyage ».

Liste des différents éléments de commande / Contenu de la livraison

Page 3

- 1 Crochet
- 2 Anneau de fixation
- 3 Grille de protection
- 4 Poignée de transport
- 5 Hélice
- 6 Crochet de fixation
- 7 Bloc moteur
- 8 Télécommande
- 9 Compartiment de stockage de la télécommande
- 10 Logement de l'interrupteur
- 11 Couverture du réservoir d'eau avec réservoir d'eau interne
- 12 Pied
- 13 Roulettes
- 14 Raccord de tuyau au logement de l'interrupteur
- 15 Vis de fixation de la grille de protection
- 16 Tuyau
- 17 Raccord de tuyau au ventilateur

Panneau de commande

- 18 Voyant indicateur  (Humidificateur d'air actif)
- 19 Voyant indicateur  (Mode naturel)
- 20 Voyant indicateur  (Mode sommeil)
- 21 Voyant indicateur  (Réservoir d'eau vide)
- 22 Bouton  (Fonctions de changement de soufflerie)
- 23 Bouton  (Arrêt différé)
- 24 Bouton  (Humidificateur)
- 25 Écran
- 26 Bouton  (Oscillation)
- 27 Bouton  (Vitesse)
- 28 Bouton  (Allumer / éteindre)
- 29 Voyant indicateur  (Minuterie active)
- 30 Voyant indicateur  (Wi-Fi)

Page 4 : Aperçu du montage

- 31 Écrou de fixation pour le logement de l'interrupteur
- 32 Vis TA5*20 pour le logement de l'interrupteur (4 x)
- 33 Rondelle pour le logement de l'interrupteur (4 x)
- 34 Vis de fixation TM5*14 pour la rondelle du bloc moteur (1 x)
- 35 Gille de protection arrière
- 36 Écrou pour fixer la grille arrière
- 37 Vis de fixation pour l'hélice
- 38 Grille de protection avant

Notes d'utilisation

L'appareil est conçu pour des locaux dont la surface ne dépasse pas 60 - 70 m². Cela dépend de la hauteur du plafond, du climat, etc. Utilisez cet appareil pour augmenter l'humidité de l'air dans un environnement sec. Voici les avantages acquis :

- Il garantit un climat ambiant sain et, ainsi votre bien-être.
- Une humidité relative comprise entre 45 % et 65 % peut assurer une humidité d'air agréable.
- Nous conseillons l'utilisation de cet humidificateur d'air à des températures entre 5 °C et 40 °C et à une faible humidité.
- Il évite le soulèvement de poussières et convient ainsi parfaitement aux personnes allergiques.
- Il hydrate votre peau.
- Il protège vos meubles de la sécheresse et empêche la formation d'interstices sur les parquets ou les revêtements de sol en bois.
- Il élimine les charges électrostatiques dans l'air.

Emplacement

- L'emplacement adapté est une surface antidérapante et plane.
- Abaissez le frein de verrouillage des roulettes.
- Ne placez pas l'appareil sur du bois, pour éviter la déformation due à l'humidité.
- Surveillez les appareils électriques à proximité. Ils ne doivent pas être humides.
- Gardez une distance de 2 mètres de l'équipement électrique et des meubles fragiles pour les protéger de l'humidité.
- L'appareil fonctionne plus efficacement si les fenêtres et les portes sont fermées pendant le fonctionnement.



NOTE :

N'oubliez pas d'aérer régulièrement.

Branchement électrique

Assurez-vous, avant de brancher le câble d'alimentation dans une prise de courant, que la tension électrique que vous allez utiliser convient à celle de l'appareil. Les données techniques de l'appareil se trouvent sur la plaque signalétique.

Placer les piles dans la télécommande

(Piles non fournies)

1. Ouvrez le couvercle du compartiment à piles sur la face arrière de la télécommande.
2. Placez-y 2 MICRO piles du type R03 « AAA » 1,5V. Veillez à la bonne polarité. Vous pouvez trouver des informations dans le compartiment à piles.
3. Fermez le compartiment à piles.

Portée de la télécommande

La portée de la télécommande est limitée. Si cette portée se raccourcit, changez les piles.

- Pour utiliser la télécommande, dirigez-la vers le capteur face au logement de l'interrupteur.
- Assurez-vous qu'aucun obstacle ne se situe entre la télécommande et le capteur.
- L'angle de la télécommande au capteur de la télécommande ne doit pas dépasser 90 ° à droite, à gauche, en haut et en bas.

Instructions pour le montage

L'appareil doit être entièrement monté avant utilisation ! Nous vous conseillons de consulter les figures « Liste des différents éléments de commande » et « Aperçu du montage » lorsque vous montez l'appareil.

Unité de base (Fig. a - c)

1. Placez une protection, comme une couverture ou tout élément similaire, sur le sol.
2. Desserrez les vis (32) et les rondelles (33) du logement de l'interrupteur (10). Placez le logement de l'interrupteur dans le pied (12). Insérez la vis de fixation (31) dans le logement de l'interrupteur par le dessous. Fixez les deux parties à l'aide de quatre rondelles et vis.
3. Desserrez les vis (32) sur la surface supérieure du logement de l'interrupteur (11). Insérez le bloc moteur (7) dans le logement de l'interrupteur et vissez à nouveau.

Ventilateur (Fig. d)

4. Enlevez l'écrou présintallé (36) du moteur (7). Gardez-le dans la main.
5. Alignez la grille de protection arrière (35) aux recoins du moteur (7).
6. Serrez l'écrou (36) pour fixer la grille de protection arrière dans le sens des aiguilles d'une montre.
7. Fixez l'hélice (5) tout en utilisant la tige de guidage de l'axe du moteur.
8. Serrez la vis (37) pour fixer l'hélice dans le sens inverse des aiguilles d'une montre.
9. Enlevez la vis de fixation préinstallée (15) de la grille de protection avant (38). Mettez-la dans un endroit facilement accessible.
10. Ouvrez les crochets de fixation (6) sur la grille de protection avant.
11. Fixez la grille de protection frontale en passant dans la rainure du crochet (1) de la grille de protection arrière.
12. Assurez-vous que l'anneau de fixation (2) est bien placé entre les deux grilles. Fermez les crochets de fixation (6).
13. Maintenez la grille de protection à l'aide de la vis de fixation (15).

Humidificateur

- Fixez le tuyau (16). Insérez une extrémité dans le raccord de tuyau (17) pour la grille de protection. Insérez l'autre extrémité dans le raccord de tuyau pour le logement de l'interrupteur (14).

Information concernant l'application « Smart Life - Smart Living »

L'application  Smart Life - Smart Living est disponible sur android et iOS. Analysez le code QR correspondant pour vous rendre immédiatement sur la page de téléchargement.

NOTE :

En fonction du fournisseur, le téléchargement de l'application peut donner lieu à des frais.



Google Play



App Store

Informations sur l'utilisation de l'application

Cette application vous permet d'utiliser l'appareil via votre réseau domestique. La condition préalable est une connexion Wi-Fi permanente à votre routeur, et l'application gratuite « Smart Life - Smart Living ».



Vous pouvez contrôler aisément toutes les fonctions de l'appareil via l'application. L'application est constamment améliorée, c'est pourquoi nous ne pouvons pas en faire une description plus détaillée ici.

Nous vous recommandons de débrancher l'appareil de l'alimentation si vous n'êtes pas à votre domicile pour empêcher toute mise en service involontaire lorsque vous voyagez !

Exigences du système pour l'utilisation de l'application

- iOS 10.0 ou ultérieur
- Android 5.0 ou ultérieur

Mise en service via l'application

- Installez l'application « Smart Life - Smart Living ». Créez un compte utilisateur.
- Activez la fonction Wi-Fi dans les paramètres de votre appareil.
- Placez l'appareil à moins de 5 mètres de votre routeur.
- Appuyez et maintenez le bouton  appuyé pendant 2 secondes.
- Le voyant  clignotera rapidement.
- Lancez l'application et sélectionnez « + ».
- Sélectionnez le menu « Ventilateur » et suivez les instructions affichées.

- Une fois l'appareil connecté, le voyant  restera allumé. Vous pouvez maintenant utiliser l'appareil avec l'application.

NOTE :



L'appareil peut seulement être utilisé avec un réseau de 2,4 GHz. Les routeurs de 5 GHz ne sont pas pris en charge.

Oublier la connexion Wi-Fi

NOTE :

Cela n'est possible qu'avec le bouton situé sur l'appareil, pas celui de la télécommande.

Si vous souhaitez supprimer la connexion Wi-Fi actuelle (le voyant de contrôle  est illuminé), suivez les étapes suivantes :

- Appuyez et maintenez le bouton  appuyé pendant 2 secondes.
- La connexion Wi-Fi sera supprimée et l'appareil sera également dissocié de l'application. Le voyant  recommencera à clignoter rapidement.

NOTE :

Si vous souhaitez établir la connexion Wi-Fi de nouveau, suivez les étapes décrites dans la section « Mise en service via l'application ».

Fonctionnement initial

Remplir le réservoir d'eau

ATTENTION :

Ne remplissez pas le réservoir d'eau avec l'eau du sèche-linge et l'eau avec additif (comme des huiles parfumées, le parfum, les adoucissants ou tout autre produit chimique). Sinon, cela pourrait endommager l'appareil.

NOTE :

- Utilisez uniquement de l'eau du robinet froide, de l'eau distillée ou bouillie ou de l'eau sans additif.
- Remplacez l'eau tous les 3 jours, même si vous n'avez pas encore utilisé l'appareil.
- Si vous n'utilisez pas l'appareil pendant de longues périodes, enlevez l'eau du réservoir et du socle de l'humidificateur.

- Ouvrez le couvercle du réservoir d'eau en le basculant vers la gauche.
- Retirez le réservoir d'eau du socle de l'humidificateur d'air en le soulevant et en l'inclinant vers l'avant doucement. Retournez le réservoir d'eau. L'orifice de remplissage se situe en bas du réservoir.
- Dévissez le bouchon à vis et remplissez le réservoir d'eau. Faites attention aux repères MIN et MAX.

4. Fermez à nouveau le bouchon et replacez le réservoir sur le socle. Insérez le réservoir d'eau pour que le cadran soit orienté vers l'avant.

i NOTE :

Il est normal que de l'eau s'écoule du réservoir dans le socle de l'humidificateur d'air.

5. Fermez le réservoir d'eau en remettant le couvercle à sa place.
6. Branchez l'appareil dans une prise de courant en bon état de fonctionnement. Le voyant  clignotera rapidement.

Utilisation

Réglage de base

Réglez l'angle d'inclinaison de l'air avant de mettre l'appareil en marche. Pour régler l'angle d'inclinaison dans la position désirée, faites basculer, entre vos deux mains, le bloc de ventilation de l'appareil.

i NOTE :

L'angle d'inclinaison est de 10 degrés environ dans 3 positions de repos.

Utilisez l'appareil à l'aide de la télécommande ainsi que des boutons situés sur le logement de l'interrupteur. Les fonctions sont identiques.



i NOTE :

- Les boutons de l'appareil sont des boutons tactiles. Pour utiliser une fonction, touchez légèrement le bouton correspondant. Un signal sonore retentit pour confirmer lorsque vous appuyez sur un bouton.
- Si vous n'appuyez sur aucun bouton pendant 30 secondes, alors l'éclairage de l'écran s'éteindra pour économiser l'énergie.

Allumer/éteindre



Utilisez le bouton  pour allumer ou éteindre l'appareil.

i NOTE :



- À la première mise en service de l'appareil, après avoir branché la fiche d'alimentation à la prise, le ventilateur sera en mode de fonctionnement normal au réglage de vitesse .
- Après avoir éteint à plusieurs reprises avec le bouton , l'appareil continue de fonctionner au dernier mode réglé.

Vitesse



Appuyez sur le bouton  pour sélectionner l'un des trois niveaux de vitesse.

-  basse
-  moyenne
-  élevée

Oscillation



- Lorsque vous sélectionnez la fonction , l'appareil pivote automatiquement dans une plage d'env. 90 degrés.
- Appuyez de nouveau sur le bouton  afin d'arrêter la fonction.

Fonctions de changement de soufflerie









L'appareil dispose des deux fonctions spéciales : **Nature**  et **Sleep** . Le nombre de tours du ventilateur est varié de manière distincte dans ces deux fonctions.

Appuyez sur le bouton  pour mettre ces fonctions en marche.



Nature *Mode naturel*

- Si vous sélectionnez le réglage  (haute vitesse), la vitesse alterne entre élevée – moyenne – basse – arrêt.
- Si vous avez sélectionné  (vitesse moyenne), la vitesse alterne entre moyenne – basse – arrêt.
- En utilisant le réglage  (vitesse basse), la vitesse alterne entre basse – arrêt.



Sleep *Mode sommeil*

- Réglé sur la vitesse  : Le ventilateur fonctionne les 30 premières minutes comme en « Mode naturel » au réglage de vitesse . Au cours des 30 prochaines minutes, le ventilateur fonctionne en « Mode naturel » au réglage de vitesse . Pour le temps qui reste, le ventilateur fonctionne en « Mode naturel » au réglage de vitesse .
- Réglé sur la vitesse  : Le ventilateur fonctionne les 30 premières minutes comme en « Mode naturel » au réglage de vitesse . Pour le temps qui reste, le ventilateur fonctionne en « Mode naturel » au réglage de vitesse .
- Réglé sur la vitesse  : Alternez entre la vitesse basse et l'arrêt du ventilateur comme en « Mode naturel ».

Normal

- Le fonctionnement normal débutera si les voyants  et  ne sont pas allumés.

Arrêt différé



Si vous souhaitez arrêter l'appareil à retardement programmé, appuyez sur le bouton . Le voyant  s'allumera si la minuterie est activée.



i NOTE :

À chaque fois que vous appuyez sur le bouton , le temps de fonctionnement se prolongera d'une heure. Durée d'arrêt maximum : 9 heures.

Humidificateur

Vous pouvez allumer et éteindre l'humidificateur sans tenir compte du mode du ventilateur.

Appuyez sur le bouton  pour sélectionner l'intensité de la brume : Le voyant  s'allumera si l'humidificateur est allumé.

-  élevée
-  moyenne
-  basse

Pour désactiver la fonction, appuyez à nouveau sur le bouton .

Nouveau remplissage du réservoir d'eau

Si le voyant  clignote, cela signifie que le réservoir d'eau est vide. Remplissez d'eau :

1. Éteignez l'appareil.
2. Débranchez la fiche de la prise secteur.
3. Si besoin est, versez l'eau restante hors du réservoir.
4. Effectuez les mêmes étapes que celles décrites dans « Remplir le réservoir d'eau ».

Arrêt

1. Éteignez l'appareil.
2. Débranchez la fiche de la prise secteur.
3. Videz le réservoir d'eau et le socle de l'humidificateur si vous ne souhaitez pas utiliser l'appareil pendant une période prolongée.

Nettoyage



AVERTISSEMENT :

- Avant tout nettoyage, toujours débrancher la fiche du secteur.
- Si vous deviez enlever la grille de protection : éteignez toujours l'appareil et débranchez le câble du secteur.
- En aucun cas plonger l'appareil dans de l'eau pour le nettoyer. Vous risqueriez de provoquer une électrocution ou un incendie.



ATTENTION :

- Ne pas utiliser de brosse en fil de fer ou autres objets abrasifs.
- Ne pas utiliser de détergents agressifs ou abrasifs.

Boîtier

- Nettoyez l'appareil de l'extérieur à l'aide d'un chiffon sec, sans adjuvant.
- En cas de salissures tenaces, humidifiez légèrement le torchon avec de l'eau puis essuyez l'appareil avec un torchon sec.

Réservoir d'eau

- Rincez le réservoir à l'eau pure.
- Laissez le réservoir sécher avant de le refermer.

Socle de l'humidificateur



- La zone où le réservoir d'eau est installé doit être nettoyée tous les 3 jours.
- Essuyez l'espace avec un tissu humide.
- Si besoin est, utilisez quelques gouttes de vinaigre blanc et laissez agir pendant environ 5 minutes.
- Puis, essuyez à nouveau la zone.

Détartrage

La fréquence des détartrages dépend de la dureté de l'eau et de la fréquence des utilisations.

- Si le réservoir est très sale, ajoutez environ 100 ml de vinaigre blanc à l'eau pure.
- Laissez la solution agir dans le réservoir pendant environ 10 minutes.
- Rincez le réservoir à l'eau pure.

Dépannages

Problème	Cause possible	Solution
L'appareil ne fonctionne pas.	Aucune alimentation.	Vérifiez la sortie électrique.
	Éléments électroniques défectueux.	Demandez conseil auprès d'un détaillant ou d'un centre de service.
Il n'y a aucun brouillard ni aucune gouttelette fine, mais le voyant  s'allume.	Le réservoir d'eau est vide. Le voyant  s'allume.	Remplissez le réservoir d'eau.
Production insuffisante de brume.	L'humidificateur est sale.	Nettoyez l'humidificateur.
	L'eau est sale.	Changez l'eau.
Mauvais odeur.	L'eau est sale ou a vieilli.	Changez l'eau et nettoyez l'humidificateur.

Données techniques

Modèle :PC-VL 3089 LB
 Alimentation : 220 - 240 V~, 50 / 60 Hz
 Consommation : 70 W
 Classe de protection : II
 Consommation d'électricité en veille
 avec maintien de la connexion au réseau : 0,8 W
 Poids net : env. 7,2 kg

WLAN

Réseau supporté : 802.11 b/g/n
 Puissance de radiofréquence
 maximale transmise : 100 mW
 Portée de fréquence : 2,4 GHz
 Canaux : 1 - 13
 Clés Wi-Fi supportées : WPA/WPA2

Nous nous réservons le droit d'apporter des modifications techniques ainsi que des modifications de conception dans le cadre du développement continu de nos produits.

Note sur la déclaration de conformité

Le soussigné, Clatronic International GmbH, déclare que l'équipement radioélectrique du type PC-VL 3089 LB est conforme à la directive 2014/53/UE.

De plus, l'appareil est conforme aux exigences de la directive RoHS 2011/65/CE & (EU) 2015/863.

Le texte complet de la déclaration UE de conformité est disponible à l'adresse internet suivante : www.sli24.de

Dans la zone de téléchargements, veuillez saisir le nom du modèle PC-VL 3089 LB.

Fonctionnement testé en France.

Élimination

Élimination des piles



En tant que consommateur, vous êtes tenu de rapporter les piles / accumulateurs usagés.

Retirez les piles de la télécommande avant de jeter l'appareil.

Rapportez les piles à un point de collecte qui rassemble les piles usagées ou les déchets dangereux. Contactez votre autorité locale pour plus d'informations.

Signification du symbole « Poubelle »



Protégez votre environnement, ne jetez pas vos appareils électriques avec les ordures ménagères.

Utilisez, pour l'élimination de vos appareils électriques, les bornes de collecte prévues à cet effet où vous pouvez vous débarrasser des appareils que vous n'utilisez plus.

Vous contribuez ainsi à éviter les impacts potentiels dans l'environnement et sur la santé de chacun, causés par une mauvaise élimination de ces déchets.

Vous contribuez aussi au recyclage sous toutes ses formes des appareils électriques et électroniques usagés.

Vous trouverez toutes les informations sur les bornes d'élimination des appareils auprès de votre commune ou de l'administration de votre communauté.

Manual de instrucciones

Le agradecemos la confianza depositada en este producto y esperamos que disfrute de su uso.

Símbolos en este manual de instrucciones

Advertencias importantes para su seguridad están señaladas en especial. Siga estas advertencias incondicionalmente, para evitar accidentes y daños en el aparato:

AVISO:

Advierte ante los peligros para su salud y demuestra posibles riesgos de herida.

ATENCIÓN:

Indica los posibles riesgos para el aparato u otros objetos.

NOTA:

Pone en relieve consejos e informaciones para usted.

Índice

Indicación de los elementos de manejo	3
Resumen de montaje.....	4
Notas generales	33
Consejos de seguridad especiales para este aparato ...	34
Manipulación de las pilas.....	36
Desembalado del aparato	36
Indicación de los elementos de manejo /	
Contenido en la entrega.....	36
Notas de uso	36
Ubicación.....	37
Conexión eléctrica.....	37
Colocar baterías en el mando a distancia	37
Alcance de mando a distancia.....	37
Instrucciones de montaje	37
Unidad base (Fig. a-c)	37
Ventilador (Fig. d).....	37
Humidificador	37
Información sobre la aplicación	
“Smart Life - Smart Living”	37
Información de uso de la app	38
Requisitos del sistema para el uso de la aplicación.....	38
Puesta en funcionamiento mediante la app	38
Desconectar la Wi-Fi.....	38
Uso inicial	38
Llenado de agua	38
Utilización	38
Ajustaciones fundamentales	38
Encendido / apagado	39
Velocidad	39
Oscilación.....	39
Funciones de cambio de viento	39
Desconexión temporizada	39
Humidificador	39
Rellenar el agua	39
Apagado	39

Limpieza.....	40
Chasis	40
Depósito de agua	40
Base humidificadora	40
Descalcificación.....	40
Solución de problemas	40
Datos técnicos	41
Notificación de cumplimiento de directiva	41
Eliminación	41
Eliminación de la batería.....	41
Significado del símbolo “Cubo de basura”	41

Notas generales

Antes de la puesta en servicio de este aparato lea detenidamente el manual de instrucciones y guarde éste bien incluido la garantía, el recibo de pago y si es posible también el cartón de embalaje con el embalaje interior. En caso de dejar el aparato a terceros, también entregue el manual de instrucciones.

- Solamente utilice el aparato para el uso privado y para el fin previsto. Este aparato no está destinado para el uso profesional.
- No lo utilice al aire libre. No lo exponga al calor, a la entrada directa de rayos de sol, a la humedad (en ningún caso sumerja el aparato en agua) y a los cantos agudos. No utilice el aparato con las manos húmedas. En caso de que el aparato esté húmedo o mojado retire de momento la clavija de la caja de enchufe.
- Desconecte el aparato y siempre retire la clavija de la caja de enchufe (por favor tire de la clavija y no del cable), cuando no quiera utilizar el aparato, montar piezas o en caso de limpieza o defectos.
- El aparato y el cable de alimentación de red se deben controlar regularmente para garantizar que no estén dañados. En caso de que se comprobara un daño, no se podrá seguir utilizando el aparato.
- Solamente utilice accesorios originales.
- Para la seguridad de sus niños no deje material de embalaje (bolsas de plástico, cartón, poliestireno etc.) a su alcance.

AVISO:

No deje jugar a los niños con las láminas de plástico.
¡Existe peligro de asfixia!

Consejos de seguridad especiales para este aparato

AVISO:

Desconecte el dispositivo de la red eléctrica cuando rellene agua o durante la limpieza.

ATENCIÓN:

- El humidificador integrado funciona por ultrasonidos. Este sonido puede molestar a mascotas.
 - No coloque el aparato directamente junto a aparatos de calefacción o dispositivos eléctricos.
 - No raye la sonda de ultrasonidos.
-
- No deje la unidad desatendida durante horas en ningún momento. No abandone el hogar con la unidad en funcionamiento.
 - ¡No meta los dedos ni otros objetos por las rejillas protectoras!
 - Cuidado en caso de tener el pelo largo: ¡Este puede ser absorbido por la corriente de aire!
 - ¡Solamente ponga en marcha el aparato con las rejillas protectoras cerradas!
 - Si necesita retirar la protección del ventilador, apague primero el aparato y desconecte el enchufe de corriente.
 - ¡Utilice una base adecuada para que el aparato no se pueda volcar durante la puesta en marcha!
 - No coloque el aparato al lado de estufas u otras fuentes de calor.
 - Observe que una humedad elevada del aire puede ayudar al crecimiento de organismos biológicos en el ambiente.
 - El área en la que se sitúe el aparato no debe dejarse mojar ni estar húmeda. Debe reducirse la potencia si se descubre humedad. Si no puede reducirse la potencia, el aparato solamente deberá usarse periódicamente. No debe dejarse que materiales

absorbentes, como moquetas, cortinas, fundas o manteles se humedezcan.

- Los microorganismos que pueden estar presentes en el agua o el entorno en el que se guarde o use el aparato pueden reproducirse en el depósito de agua y expulsarse al aire, lo que puede causar graves problemas de salud si no se cambia el agua y no se limpia correctamente el depósito de agua cada 3 días.
- El depósito de agua debe vaciarse y rellenarse cada 3 días. El depósito debe limpiarse con agua fresca antes de llenarlo. Cualquier depósito, restos y capas de suciedad que se hayan formado en las superficies del depósito de agua o la superficie interior deben eliminarse. Deben secarse todas las superficies.
- El aparato debe limpiarse antes de vaciarlo y guardarlo, así como antes del siguiente uso.
- No repare usted mismo el aparato. Póngase en contacto con un técnico autorizado. Si el cable de alimentación está dañado, corresponde al fabricante, a su representante o persona de cualificación similar su reemplazo para evitar peligros.
- Pueden utilizar este aparato niños mayores de 8 años y personas con minusvalías físicas, sensoriales o mentales, o sin experiencia ni conocimientos, siempre que se les someta a supervisión o se les instruya respecto a su uso de forma segura y de manera que entiendan los peligros existentes.
- Los niños no deben jugar con el aparato.
- La limpieza y el mantenimiento no deben realizarlo niños sin supervisión.

 **ATENCIÓN:**

No sumerja el aparato en agua para su limpieza. Siga las instrucciones según lo estipulado en el capítulo “Limpieza”.

Manipulación de las pilas



¡No las cargue!



¡No las desmonte!



¡Introdúzcalas correctamente!



¡Manténgalas lejos de los niños!



¡Riesgo de explosión!
No exponga las baterías a calor intenso, como la luz solar, fuego o similares.



¡No las cortocircuite!

- Las baterías pueden derramar ácido de batería. Si el aparato no se utiliza durante largos periodos de tiempo, retire las baterías.
- En caso de una batería con fuga, asegúrese de no frotarse el líquido en los ojos ni en las membranas mucosas. En caso de contacto, lávese las manos y aclárese los ojos con agua limpia. Busque asistencia médica si las molestias persisten.
- No mezcle las pilas de diferentes tipos ni las pilas nuevas con viejas.
- Las baterías no se deben tirar a la basura doméstica. Por favor lleve las baterías usadas a sitios especiales de recogida o a su concesionario.

Desembalado del aparato

- Saque el aparato del embalaje.
- Quite todos los materiales de embalaje como películas de plástico, protecciones, sujeciones de cables, y cartones.
- Compruebe que están todas las piezas.
- Si el contenido del embalaje está incompleto u observa daños, no use el aparato. Devuélvalo de inmediato al vendedor.

i **NOTA:**

Es posible que queden residuos derivados de la producción en el aparato. Le recomendamos que limpie el aparato como se describe en "Limpieza".

Indicación de los elementos de manejo/ Contenido en la entrega

Página 3

- Clips
- Arandela de fijación
- Rejilla del ventilador
- Asa de transporte
- Propulsor
- Gancho de fijación
- Unidad del motor
- Mando a distancia
- Compartimiento de almacenamiento para el mando a distancia
- Carcasa de conexión
- Tapa del depósito de agua con depósito de agua interno
- Pata
- Ruedas
- Conexión de manguera en chasis del interruptor
- Tornillo de fijación para rejilla protectora
- Manguera
- Conexión de manguera en el ventilador

Panel de control

- Testigo ☀ (Humidificador de aire activo)
- Testigo ☀ (Modo natural)
- Testigo ☀ (Modo reposo)
- Testigo ☀ (Depósito de agua vacío)
- Botón ⏸ (Funciones de cambio de viento)
- Botón ⏸ (Desconexión temporizada)
- Botón ☀ (Humidificador)
- Pantalla
- Botón ⏸ (Oscilación)
- Botón ⏸ (Velocidad)
- Botón ☀ (Encendido / apagado)
- Testigo ☀ (Temporizador activo)
- Testigo 📶 (WiFi)

Página 4: Resumen de montaje

- Rosca de fijación para chasis de interruptor
- Tornillo TA5*20 para chasis de interruptor (4 ×)
- Arandela para chasis de interruptor (4 ×)
- Tornillo de fijación TM5*14 con arandela para unidad del motor (1 ×)
- Rejilla protectora trasera
- Roscas para la rejilla de ventilador posterior
- Tornillo de fijación para propulsor
- Rejilla protectora delantera

Notas de uso

El aparato ha sido diseñado para salar con dimensiones de hasta 60 - 70 m². Esto depende de la altura del techo, clima, etc. Puede usar el aparato para aumentar la humedad del aire en un entorno seco. Esto ofrece las ventajas siguientes:

- Garantiza un saludable clima de la sala, y, por lo tanto, su bienestar.
- Una humedad relativa de 45 % a 65 % puede proporcionar una agradable humedad al aire.
- Recomendamos utilizar este humidificador de aire a temperaturas entre 5 °C y 40 °C en condiciones de baja humedad.
- Impide que se levante polvo y, por consiguiente, resulta ideal para las personas alérgicas.
- Suministra humedad a su piel.
- Evita que sus muebles se resequen e impide la formación de grietas en el parquet o los suelos de madera.
- Se suprime la carga electrostática del aire.

Ubicación

- Una ubicación apropiada es una superficie lisa y anti-deslizante.
- Pulse el freno de bloqueo para las ruedas hacia abajo.
- No coloque el aparato sobre madera, para evitar la deformación debido a la humedad.
- Tenga cuidado con los dispositivos eléctricos que estén en las inmediaciones. No se deben mojar.
- Mantenga una distancia de 2 metros de equipo eléctrico y mobiliario delicado para proteger estos de la humedad.
- El aparato funciona con más eficacia si se tienen las puertas y ventanas cerradas durante el funcionamiento.

NOTA:

No olvide airearlo de manera regular.

Conexión eléctrica

Antes de introducir la clavija en la caja de enchufe, asegúrese que la tensión de la red sea equivalente a la de su aparato. Las indicaciones para esto las encontrará en la placa de identificación.

Colocar baterías en el mando a distancia

(Las pilas no forman parte del suministro)

1. Abra la tapa de la cámara para pilas en la parte posterior del mando a distancia.
2. Coloque 2 pilas MICRO del tipo R03 "AAA" 1,5V. Preste atención a la polaridad correcta. Puede encontrar más detalles en el compartimiento de baterías.
3. Cierre la cámara para pilas.

Alcance de mando a distancia

El alcance del mando a distancia es limitado. Si este alcance se reduce, debe cambiar las baterías.

- Para usar el mando a distancia, oriéntelo al sensor de la parte anterior del chasis del interruptor.
- Compruebe si hay obstáculos entre el mando a distancia y el sensor.
- El ángulo del mando a distancia respecto al sensor remoto no debe exceder los 90° a derecha, izquierda, arriba y abajo.

Instrucciones de montaje

El aparato puede montarse por completo antes del uso. Recomendamos que consulte las figuras "Indicación de los elementos de manejo" y "Resumen de montaje" para montar.

Unidad base (Fig. a - c)

1. Coloque una cubierta, como una manta o similar, sobre el suelo.
2. Afloje los tornillos (32) y las arandelas (33) del chasis del interruptor (10). Ponga el chasis del interruptor en la pata (12). Introduzca el tornillo de fijación (31) en el chasis de interruptor desde debajo. Fije ambas piezas usando las cuatro arandelas y tornillos.
3. Afloje los tornillos (32) en la superficie superior del chasis del interruptor (11). Introduzca la unidad del motor (7) en el chasis del interruptor y apriete otra vez los tornillos.

Ventilador (Fig. d)

4. Retire la rosca preinstalada (36) del motor (7). Manténgala al alcance.
5. Alinee la rejilla posterior del ventilador (35) con los huecos en el motor (7).
6. Fije la rosca (36) de la rejilla posterior hacia la derecha.
7. Fije el propulsor (5). Al hacerlo, use el pin de guía del eje del motor.
8. Fije el tornillo (37) para el propulsor hacia la izquierda.
9. Saque el tornillo de fijación preinstalado (15) de la rejilla protectora delantera (38). Póngalo en algún lugar que pueda alcanzar con facilidad.
10. Abra los ganchos de fijación(6) de la rejilla protectora delantera.
11. Fije la rejilla delantera encajando la ranura del clip (1) con la rejilla trasera.
12. Asegúrese de que la arandela de fijación (2) esté colocada con seguridad entre las dos rejillas. Cierre los ganchos de fijación (6).
13. Asegure la rejilla protectora con el tornillo de fijación (15).

Humidificador

14. Fije la manguera (16). Introduzca un extremo en la conexión de la manguera (17) para la rejilla protectora. Introduzca el otro extremo en la conexión de manguera para el chasis del interruptor (14).

Información sobre la aplicación "Smart Life - Smart Living"

La app  Smart Life - Smart Living está disponible para Android e iOS. Escanee el código QR correspondiente para acceder directamente a la descarga.

NOTA:

Dependiendo del proveedor, puede haber costes implicados en la descarga de la aplicación.



Google Play



App Store

Información de uso de la app

Este aparato permite usarlo mediante su red doméstica. Es imprescindible una conexión Wi-Fi permanente a su router y la app gratuita "Smart Life – Smart Living".

Puede acceder fácilmente a todas las funciones del aparato con la app. Como la app se mejora continuamente, no podemos ofrecer una descripción más detallada en este momento.

Recomendamos desconectar el aparato de la corriente cuando no esté en casa para evitar que se active accidentalmente cuando esté fuera.

Requisitos del sistema para el uso de la aplicación

- iOS 10.0 o superior
- Android 5.0 o superior

Puesta en funcionamiento mediante la app

1. Instale la app "Smart Life – Smart Living". Cree una cuenta de usuario.
2. Active la función Wi-Fi en la configuración de su aparato.
3. Ponga el aparato a menos de 5 metros de su router.
4. Mantenga pulsado el botón  aproximadamente 2 segundos.
5. El testigo de control  parpadeará rápidamente.
6. Ejecute la app y seleccione "+".
7. Seleccione el menú "Ventilador" y siga las instrucciones en la pantalla.
8. Cuando el aparato se haya conectado correctamente, el testigo de control  quedará fijo. Ahora podrá usar el aparato con la app.



NOTA:

El aparato solamente puede usarse con routers de 2,4 GHz. Los routers de 5 GHz no están soportados.

Desconectar la Wi-Fi**NOTA:**

Solamente puede hacerse usando el botón del aparato, no usando el mando a distancia.

Si desea desconectar la conexión Wi-Fi existente (testigo  encendido), proceda del modo siguiente:

1. Mantenga pulsado el botón  aproximadamente 2 segundos.
2. La conexión Wi-Fi se desconectará y el aparato se eliminará de la app en ese momento. El testigo de control  parpadeará rápidamente otra vez.

NOTA:

Si desea restablecer la conexión Wi-Fi, proceda como se describe en el párrafo "Puesta en funcionamiento mediante la app".

Uso inicial**Llenado de agua****ATENCIÓN:**

No llene el depósito de agua con agua de secadoras de ropa ni agua con aditivos (como aceites perfumados, perfume, suavizante u otros químicos). Hacerlo podría dañar el aparato.

NOTA:

- Use exclusivamente agua destilada, hervida o del grifo sin aditivos.
- Cambie el agua cada 3 días, aunque aún no se haya usado.
- Si el aparato no se ha usado durante periodos prolongados, retire el agua del depósito y de la base del humidificador.

1. Abra la tapa del depósito de agua hacia la izquierda.
2. Saque el depósito de agua de la base del humidificador de aire levantándolo suavemente y inclinándolo hacia delante. Vuelque el depósito de agua. El agujero de llenado se encuentra en la parte inferior del depósito.
3. Desenrosque el tapón y llene el depósito con agua. Preste atención a las indicaciones MIN y MAX.
4. Cierre de nuevo el depósito y colóquelo sobre la base. Introduzca el depósito de agua de forma que el dial esté orientado hacia delante.

NOTA:

Es normal que salga agua del depósito a la base del humidificador de aire.

5. Cierre la tapa del depósito de agua.
6. Conecte el aparato a una caja de enchufe de contacto de protección e instalada por la norma. El testigo de control  parpadeará rápidamente.

Utilización**Ajustaciones fundamentales**

Antes de poner en marcha el aparato, ajuste el ángulo de inclinación de la sopla. Puede poner el ángulo de inclinación en la posición deseada inclinando con las dos manos la carcasa de la sopla.

NOTA:

El ángulo de inclinación esde aproximadamente 10 grados en 3 posiciones de reposo.

Puede usar el aparato con el mando a distancia o los botones del chasis del interruptor. Las funciones son idénticas.

NOTA:

- Los botones del aparato son botones táctiles con sensor. Para realizar la función correspondiente toque levemente los botones. Siempre que se pulse un botón se confirmará con un pitido.
- Si no se pulsa ningún botón en 30 segundos, el testigo se apagará para ahorrar energía.

Encendido / apagado

Use el botón  para encender o apagar el aparato.

NOTA:



- La primera vez que encienda el aparato, después de conectar el enchufe a la toma de corriente, el ventilador funcionará en modo operativo normal a un nivel de velocidad 1.
- Tras apagar y volver a encender usando el botón , el aparato seguirá funcionando en el último modo establecido.

Velocidad



Pulse la tecla , para seleccionar uno de los tres grados de velocidad.

- 1 alta
- 2 media
- 3 baja

Oscilación

- Si seleccione el botón , el aparato gira de forma independiente en un área de aprox. 90 grados.
- Para desconectar la función, pulse nuevamente la tecla .

Funciones de cambio de viento

El aparato dispone sobre dos funciones especiales: **Nature**  y **Sleep** . Las revoluciones del ventilador se modifican de diferente forma en ambas funciones.

Pulse el botón , para conectar estas funciones.



Nature  *Modo natural*

- Si se selecciona la posición 3 (alta velocidad), la velocidad alterna entre alta – media – baja – apagado.
- Si selecciona 2 (velocidad media), la velocidad alterna entre moderada – baja – apagado.
- En posición 1 (baja velocidad), la velocidad alterna entre baja – apagado.



Sleep  *Modo reposo*

- Si está en velocidad 3: El ventilador funciona los primeros 30 minutos como en "Modo natural" en posición de velocidad 3. En los siguientes 30 minutos el ventilador funciona como en "Modo natural" en velocidad 2. El resto del tiempo el ventilador funciona como en "Modo natural" en posición 1.
- Si está en velocidad 2: En ventilador funciona los primeros 30 minutos como en "Modo natural" en posición 2. El resto del tiempo, el ventilador funciona como en "Modo natural" en posición 1.
- Si está en velocidad 1: Cambia entre velocidad lenta y apagado del ventilador como en "Modo natural".

Normal

- Comenzará el funcionamiento normal si los testigos de control  y  no están encendidos.

Desconexión temporizada



Si desea desconectar el aparato por temporizador, pulse el botón . El testigo de control  se encenderá si el temporizador está activado.

NOTA:

Cada vez que pulse el botón , el tiempo de funcionamiento se ampliará una hora.
Tiempo de apagado máximo: 9 horas.

Humidificador

El humidificador puede activarse y apagarse sin importar el modo del ventilador.

Pulse el botón  para seleccionar la intensidad de la niebla. El testigo de control  se encenderá si el humidificador está activado.

- = alta
- = media
- baja

Para desactivar la función, pulse el botón  de nuevo.

Rellenar el agua

Si el testigo de control  parpadea, indica que el depósito de agua está vacío. Rellene con agua:

1. Apague el aparato.
2. Desconecte el enchufe de la corriente.
3. Si es necesario, deseche el agua restante del depósito.
4. Proceda como se describe en "Llenar con agua".

Apagado

1. Apague el aparato.
2. Desconecte el enchufe de la corriente.
3. Vacíe el depósito de agua y la base del humidificador si no va a usar el aparato durante un tiempo prolongado.

Limpieza

AVISO:

- Antes de la limpieza retite siempre la clavija de red.
- En caso de que retire la rejilla protectora: Siempre desconecte el aparato y retire la clavija de red.
- Para la limpieza, en ningún caso sumergir el aparato en agua. Podría causar un electrochoque o un incendio.

ATENCIÓN:

- No utilice un cepillo de alambre u objetos abrasivos.
- No utilice detergentes agresivos o abrasivos.

Chasis

- Limpie el exterior del aparato con un paño seco, sin aditivos.
- En caso de que el aparato esté gravemente ensuciado, humedezca el paño con un poco de agua y después seque el aparato.

Depósito de agua

- Enjuague el depósito con agua limpia.
- Deje secar el depósito antes de cerrarlo.

Base humidificadora



- El área donde se instala el depósito de agua debería limpiarse cada 3 días.
- Limpie la zona con una gamuza humedecida.
- Si es necesario, use unas gotas de vinagre blanco y déjelo actuar aprox. 5 minutos.
- Limpie la zona de nuevo a continuación.

Descalcificación

Los intervalos de descalcificación dependen del grado hidrotimétrico del agua y de la frecuencia del uso.

- Si está muy sucio, añada aprox. 100 ml de vinagre blanco al agua para limpiar.
- Deje la solución en el depósito durante aprox. 10 minutos.
- Enjuague el depósito con agua limpia.

Solución de problemas

Problema	Posible causa	Solución
El aparato no funciona.	No hay alimentación.	Compruebe la toma de corriente.
	Electrónica defectuosa.	Solicite ayuda al vendedor o a un centro de servicio.
No hay niebla ni atomización pero el testigo de control  está encendido.	Depósito de agua vacío. El testigo de control  está encendido.	Llene el depósito de agua.
No se produce la suficiente niebla.	Humidificador sucio.	Limpie el humidificador.
	Agua sucia.	Cambie el agua.
Malos olores.	Agua vieja o sucia.	Cambie el agua y limpie el humidificador.

Datos técnicos

Modelo:PC-VL 3089 LB
 Suministro de tensión:220 - 240 V~, 50/60 Hz
 Consumo de energía:70 W
 Clase de protección: II
 Consumo de energía en modo de espera en red:0,8 W
 Peso neto: aprox. 7,2 kg

WLAN

Red soportada: 802.11 b/g/n
 Potencia máxima de radiofrecuencia transmitida: 100 mW
 Gama de frecuencia:2,4 GHz
 Canales:1 - 13
 Claves Wi-Fi soportadas: WPA/WPA2

El derecho de realizar modificaciones técnicas y de diseño en el curso del desarrollo continuo del producto esta reservado.

Notificación de cumplimiento de directiva

Por la presente, Clatronic International GmbH, declara que el tipo de equipo radioeléctrico PC-VL 3089 LB es conforme con la Directiva 2014/53/UE.

Además, el aparato cumple los requisitos de la directiva RoHS 2011/65/UE & (UE) 2015/863.

El texto completo de la declaración UE de conformidad está disponible en la dirección Internet siguiente: www.sli24.de

En la zona de descargas, introduzca el nombre del modelo PC-VL 3089 LB.

Comprobado para su funcionamiento en España.

Con ello, contribuirá a la recuperación, al reciclado y a otras formas de reutilización de los aparatos viejos eléctricos y electrónicos.

La información cómo se debe eliminar los aparatos, se obtiene en su ayuntamiento o su administración municipal.

Eliminación

Eliminación de la batería



Como consumidor está obligado por la ley a recoger pilas/acumuladores gastados.

Retire las pilas del mando a distancia antes de desechar el aparato.

Lleve las pilas a un punto de recogida de pilas gastadas o residuos peligrosos. Póngase en contacto con la autoridad local para más información.

Significado del símbolo "Cubo de basura"



Proteja nuestro medio ambiente, aparatos eléctricos no forman parte de la basura doméstica.

Haga uso de los centros de recogida previstos para la eliminación de aparatos eléctricos y entregue allí sus aparatos eléctricos que no vaya a utilizar más.

Ayudará en evitar las potenciales consecuencias, a causa de una errónea eliminación de desechos, para el medio ambiente y la salud humana.

Istruzioni per l'uso

Grazie per aver scelto il nostro prodotto. Vi auguriamo un buon utilizzo del dispositivo.

Simboli per questo manuale di istruzioni per l'uso

Le indicazioni importanti per la propria sicurezza sono indicati appropriatamente. Osservare assolutamente queste indicazioni, per evitare incidenti e danni all'apparecchio:



AVVISO:

Previene i rischi della propria salute ed indica possibili rischi di ferite.



ATTENZIONE:

Indica possibili pericoli per l'apparecchio o altri oggetti.



NOTA:

Mette in risalto consigli ed informazioni.

Indice

Elementi di comando.....	3
Panoramica dell'assemblaggio.....	4
Note generali.....	42
Avvertenze speciali di sicurezza per questo apparecchio.....	43
Gestione delle batterie.....	45
Disimballaggio dell'apparecchio.....	45
Elementi di comando/Nella fornitura.....	45
Note per l'uso.....	46
Posizionamento.....	46
Allacciamento alla rete elettrica.....	46
Inserimento delle batterie nel telecomando.....	46
Uso del telecomando.....	46
Istruzioni per il montaggio.....	46
Unità base (Fig. a -c).....	46
Ventilatore (Fig. d).....	46
Umidificatore.....	47
Informazioni sull'applicazione	
“Smart Life - Smart Living”.....	47
Informazioni su come utilizzare l'applicazione.....	47
Requisiti di sistema per l'uso dell'applicazione.....	47
Messa in servizio tramite l'applicazione.....	47
Disconnessione del Wi-Fi.....	47
Operazioni iniziali.....	47
Riempire con acqua.....	47
Uso.....	48
Impostazioni di base.....	48
Accensione / spegnimento.....	48
Velocità.....	48
Oscillazione.....	48
Funzioni di cambio aria.....	48
Spegnimento ritardato.....	48
Umidificatore.....	48
Riempire il serbatoio d'acqua.....	49
Spegnimento.....	49

Pulizia.....	49
Alloggiamento.....	49
Serbatoio dell'acqua.....	49
Base dell'umidificatore.....	49
Decalcificazione.....	49
Risoluzione di problemi.....	49
Dati tecnici.....	50
Avviso sulla conformità alla direttiva.....	50
Smaltimento.....	50
Smaltimento batterie.....	50
Significato del simbolo “Eliminazione”.....	50

Note generali

Prima di mettere in funzione questo apparecchio, leggere molto attentamente le istruzioni per l'uso e conservarle con cura unitamente al certificato di garanzia, allo scontrino e, se possibile, alla scatola di cartone con la confezione interna. Se passate l'apparecchio a terzi, consegnate anche le istruzioni per l'uso.

- Utilizzare l'apparecchio esclusivamente per scopi privati e conformemente al tipo di applicazione previsto. Questo prodotto non è stato concepito ai fini di un impiego in ambito industriale.
- Non utilizzarlo all'aperto. Proteggerlo dal calore, nonché dall'esposizione diretta ai raggi solari e dall'umidità (non immergerlo mai in sostanze liquide) e tenerlo a distanza da oggetti con spigoli affilati. Non utilizzare l'apparecchio con le mani umide. Nel caso in cui si bagni o si inumidisca l'apparecchio, staccare immediatamente la spina.
- Disattivare l'apparecchio e staccare sempre la spina dalla relativa presa (prendendo in mano la spina, non tirando il cavo) allorché non si utilizza l'apparecchio, quando si applicano degli accessori oppure nel caso in cui lo si debba pulire o si siano manifestate anomalie.
- Controllare regolarmente che l'apparecchio e il cavo non presentino tracce di danneggiamento. In tal caso l'apparecchio non deve più essere utilizzato.
- Utilizzare esclusivamente accessori originali.
- Per sicurezza tenere l'imballaggio (sacchetto di plastica, scatola, polistirolo, ecc.) fuori dalla portata dei bambini.



AVVISO:

Non lasciar giocare i bambini piccoli con la pellicola di plastica. **Pericolo di soffocamento!**

Avvertenze speciali di sicurezza per questo apparecchio

AVVISO:

Scollegare il dispositivo dall'alimentazione quando si aggiunge acqua o durante la pulizia.

ATTENZIONE:

- L'umidificatore integrato funziona con gli ultrasuoni. Questo suono potrebbe disturbare animali domestici.
- Non mettere il dispositivo direttamente accanto a dispositivi di riscaldamento o dispositivi elettrici.
- Far attenzione a non graffiare la sonda a ultrasuoni.
- Non lasciare l'apparecchio senza sorveglianza per ore consecutive. Non uscire da casa lasciando l'apparecchio in funzione.
- Non infilare mai le dita né oggetti nella grata!
- Attenzione con i capelli lunghi! Possono essere aspirati dalla corrente d'aria!
- Mettete in funzione l'apparecchio solo a grata di protezione chiusa!
- Se bisogna rimuovere la griglia del ventilatore, spegnere prima il dispositivo e scollegare la presa di corrente.
- Scegliete una superficie piana affinché l'apparecchio non possa rovesciarsi mentre è in funzione!
- Non mettere l'apparecchio direttamente accanto a forni o altre fonti di calore.
- Si noti che l'elevata umidità dell'aria può favorire la crescita di organismi biologici nell'ambiente.
- L'area in cui si trova l'apparecchio non deve diventare umida o bagnata. La potenza deve essere ridotta se viene rilevata l'umidità. Se la potenza non può essere ridotta, l'apparecchio deve

- essere usato solo periodicamente. I materiali assorbenti come moquette, tende, tendaggi o tovaglie non devono diventare umidi.
- I microrganismi che possono essere presenti nell'acqua o nell'ambiente in cui l'apparecchio viene conservato o utilizzato possono proliferare nel serbatoio dell'acqua ed essere soffiati nell'aria, il che può portare a gravi problemi di salute se l'acqua non viene cambiata e il serbatoio dell'acqua non viene pulito correttamente ogni 3 giorni.
 - Il serbatoio dell'acqua deve essere svuotato e riempito nuovamente ogni 3 giorni. Il serbatoio dell'acqua deve essere pulito con acqua fresca prima del riempimento. Tutti i depositi, i residui e gli strati di sporco che si sono formati sulle superfici del serbatoio dell'acqua o sulla superficie interna devono essere rimossi. Tutte le superfici devono essere asciugate con un panno.
 - L'apparecchio deve essere pulito prima dello svuotamento e dello stoccaggio, nonché prima dell'uso successivo.
 - Non riparare l'apparecchio da soli. Contattare sempre un tecnico autorizzato. Se il cavo di alimentazione è danneggiato, farlo sostituire dal produttore, dall'agente addetto all'assistenza oppure da personale qualificato per evitare situazioni pericolose.
 - Il apparecchio può essere utilizzato dai bambini da 8 anni in su e dalle persone con ridotte abilità fisiche, sensoriali o mentali o mancanza di esperienza e conoscenza sotto la diretta supervisione o dietro istruzioni sull'uso sicuro dell'apparecchio e sui possibili pericoli derivanti dal suo utilizzo.
 - I bambini non devono giocare con l'apparecchio.
 - Pulizia e manutenzione non devono essere eseguiti da bambini senza supervisione.

ATTENZIONE:

Non immergere il dispositivo in acqua per pulire. Seguire le istruzioni come indicato nel capitolo “Pulizia”.

Gestione delle batterie



Non caricare!



Non smontare!



Inserire correttamente!



Tenere le batterie lontano dalla portata dei bambini!



Pericolo di esplosione!

Non esporre le batterie al calore intenso, come luce solare, fuoco o simili.



Non mettere in corto-circuito!

- Dell'acido può fuoriuscire dalle batterie. Se l'apparecchio non si usa per lunghi periodi di tempo, togliere le batterie.
- In caso di perdite dalle batterie, evitare che il liquido entri in contatto con gli occhi oppure con le mucose. In caso di contatto, lavare le mani e risciacquare gli occhi con acqua pulita. Contattare un medico in caso il fastidio persista.
- Non mescolare batterie di tipi diversi né batterie nuove e vecchie.
- Non gettare le batterie nei rifiuti domestici. Buttare le batterie usate negli appositi contenitori o restituirle al negoziante.

Disimballaggio dell'apparecchio

1. Rimuovere la macchina dalla confezione.
2. Rimuovere tutti i materiali di imballaggio come pellicole di plastica, materiali di riempimento, fermacavi e cartone.
3. Controllare che il contenuto della confezione sia completo.
4. In caso di contenuti mancanti o danneggiati, non mettere in funzione l'apparecchio. Riportarlo immediatamente al rivenditore.

NOTA:













Potrebbero esserci polvere o residui di produzione sull'apparecchio. Si raccomanda di pulire la macchina come descritto nella sezione “Pulizia”.

Elementi di comando / Nella fornitura

Pagina 3

- 1 Gancio
- 2 Anello di fissaggio
- 3 Griglia di protezione
- 4 Maniglia di trasporto
- 5 Elica
- 6 Gancio di fissaggio
- 7 Unità motore
- 8 Telecomando
- 9 Vano rimessaggio per il telecomando
- 10 Cassetta di comando
- 11 Coperchio del serbatoio dell'acqua con serbatoio dell'acqua interno
- 12 Piede
- 13 Ruote
- 14 Collegamento del tubo flessibile sull'alloggiamento dell'interruttore
- 15 Vite di fissaggio per griglia di protezione
- 16 Tubo flessibile
- 17 Collegamento del tubo flessibile al ventilatore

Pannello di controllo

- 18 Indicatore luminoso  (Umidificatore d'aria attivo)
- 19 Indicatore luminoso  (Modalità naturale)
- 20 Indicatore luminoso  (Modalità sleep)
- 21 Indicatore luminoso  (Serbatoio dell'acqua vuoto)
- 22 Tasto  (Funzioni di cambio aria)
- 23 Tasto  (Spegnimento ritardato)
- 24 Tasto  (Umidificatore)
- 25 Display
- 26 Tasto  (Oscillazione)
- 27 Tasto  (Velocità)
- 28 Tasto  (Accensione / spegnimento)
- 29 Indicatore luminoso  (Timer attivo)
- 30 Indicatore luminoso  (WiFi)

Pagina 4: Panoramica dell'assemblaggio

- 31 Dado di fissaggio per alloggiamento interruttore
- 32 Vite TA5*20 per alloggiamento interruttore (4 x)
- 33 Rondella per alloggiamento interruttore (4 x)
- 34 Vite di fissaggio TM5*14 per alloggiamento interruttore (1 x)

- 35 Griglia di protezione
- 36 Dadi per griglia del protezione posteriore
- 37 Vite di fissaggio per elica
- 38 Griglia di protezione anteriore

Note per l'uso

L'apparecchio è concepito per stanze con dimensioni fino a 60-70 m². Questo dipende dall'altezza del soffitto, dal clima ecc. È possibile usare questo dispositivo per aumentare l'umidità dell'aria in un ambiente secco. Questo consente i seguenti vantaggi:

- Garantisce un clima salutare nell'ambiente e quindi benessere.
- Un intervallo di umidità relative da 45 % a 65 % può fornire piacevole umidità dell'aria.
- Si consiglia di usare questo umidificatore a temperature tra 5 °C e 40 °C e bassa umidità.
- Previene il sollevamento di polvere e quindi idealmente è adatto a chi soffre di allergie.
- Alla pelle è fornita umidità.
- Protegge i mobili dall'essiccarsi e previene la formazione di vuoti in parquet o pavimenti in legno.
- Le scariche elettrostatiche nell'aria sono soppresse.

Posizionamento

- Il luogo adatto è una superficie regolare antiscivolo.
- Premere verso il basso il freno di bloccaggio delle ruote.
- Non posizionare l'apparecchio sul legno, al fine di evitare la deformazione dovuta all'umidità.
- Far attenzione ai dispositivi elettrici nelle vicinanze. Non devono bagnarsi.
- Mantenere una distanza di 2 metri dall'apparecchiatura elettrica e dal mobilio delicato per proteggerli dall'umidità.
- Il dispositivo funziona in modo più efficace se porte e finestre sono chiuse durante il funzionamento.

i NOTA:

Non dimenticare di areare gli ambienti regolarmente.

Allacciamento alla rete elettrica

Prima di infilare la spina nella presa, esaminare se la tensione di rete che si intende utilizzare corrisponde a quella dell'apparecchio. I relativi dati sono riportati sull'etichetta di identificazione.

Inserimento delle batterie nel telecomando

(Le batterie sono escluse dalla fornitura)

1. Aprire il coperchio del vano batterie sul retro del telecomando.
2. Inserire 2 batterie MICRO del tipo R03 "AAA" 1,5V. Fare attenzione che i poli coincidano. Ulteriori informazioni posso essere trovate nel vano batteria.
3. Chiudere il vano batterie.

Uso del telecomando

La portata del telecomando è limitata. Se questa distanza diminuisce, le batterie devono essere sostituite.

- Per usare il telecomando, puntarlo verso il sensore sul lato anteriore dell'alloggiamento dell'interruttore.
- Accertarsi che non vi siano ostacoli tra il telecomando e il sensore.
- L'angolo del telecomando al sensore del telecomando non deve superare i 90 ° da destra, sinistra, sopra e sotto.

Istruzioni per il montaggio

Il dispositivo deve essere montato completamente prima dell'uso! Si consiglia di far riferimento alle figure "Elementi di comando" e "Panoramica dell'assemblaggio" durante il montaggio.

Unità base (Fig. a-c)

1. Stendere una protezione, come una coperta o qualcosa di simile, sul pavimento.
2. Allentare le viti (32) e le rondelle (33) dell'alloggiamento dell'interruttore (10). Posizionare l'alloggiamento dell'interruttore nel piede (12). Inserire la vite di fissaggio (31) all'interno dell'alloggiamento dell'interruttore dal di sotto. Fissare entrambe le parti usando le quattro rondelle e viti.
3. Allentare le viti (32) sulla superficie superiore dell'alloggiamento dell'interruttore (11). Inserire l'unità motore (7) all'interno dell'alloggiamento dell'interruttore e serrare nuovamente le viti.

Ventilatore (Fig. d)

4. Rimuovere il dado preinstallato (36) dal motore (7). Tenerlo vicino alla mano.
5. Allineare la griglia di protezione posteriore (35) con le rientranze del motore (7).
6. Stringere il dado (36) in senso orario per la griglia di protezione posteriore.
7. Montare l'elica (5). In questa fase, usare la spina guida sull'asse del motore.
8. Stringere la vite (37) anti orario per l'elica girando in senso.
9. Rimuovere la vite di fissaggio preinstallata (15) dalla griglia di protezione anteriore (38). Posizionarla in un punto facilmente raggiungibile.
10. Aprire i ganci di fissaggio (6) sulla griglia di protezione anteriore.
11. Montare la griglia di protezione anteriore facendo combaciare la scanalatura del gancio (1) alla griglia di protezione posteriore.
12. Accertarsi che l'anello di fissaggio (2) sia posizionato in modo sicuro tra le due griglie. Chiudere i ganci di fissaggio (6).
13. Fissare la griglia protettiva usando la vite di fissaggio (15).

Umidificatore

14. Attaccare il tubo (16). Inserire un'estremità nel raccordo del tubo flessibile (17) per la griglia di protezione. Inserire l'altra estremità all'interno del raccordo del tubo per l'alloggiamento dell'interruttore (14).

Informazioni sull'applicazione "Smart Life - Smart Living"

L'app  Smart Life - Smart Living disponibile per android e iOS. Scansionare il codice QR corrispondente per accedere direttamente al download.

NOTA:

In base al provider possono essere applicati costi derivanti dal download dell'applicazione.



Google Play



App Store

Informazioni su come utilizzare l'applicazione

Questo apparecchio consente il suo utilizzo tramite la rete domestica. Un prerequisito è una connessione Wi-Fi permanente al router e l'applicazione gratuita "Smart Life - Smart Living".



È possibile accedere facilmente a tutte le funzioni dell'apparecchio tramite l'applicazione. Dal momento che l'applicazione è costantemente migliorata, non possiamo fornire una descrizione più dettagliata qui.

Si consiglia di scollegare l'apparecchio dalla rete elettrica quando si è lontani da casa per evitare accensioni involontarie mentre si è in viaggio!

Requisiti di sistema per l'uso dell'applicazione

- iOS 10.0 o superiore
- Android 5.0 o superiore

Messa in servizio tramite l'applicazione

1. Installare l'applicazione "Smart Life - Smart Living". Creare un account utente.
2. Attivare la funzione Wi-Fi nelle impostazioni dell'apparecchio.
3. Posizionare l'apparecchio entro una distanza di 5 metri dal router.
4. Premere e tenere premuto il tasto  per circa 2 secondi.
5. La spia di controllo  lampeggerà rapidamente.
6. Avviare l'applicazione e selezionare "+".
7. Selezionare il menu "Ventilatore" e seguire le istruzioni sul display.

8. Dopo che l'apparecchio è stato collegato, la spia di controllo  sarà accesa fissa. Adesso è possibile utilizzare l'apparecchio tramite l'app.

NOTA:



L'apparecchio può essere utilizzato solo con router a 2,4 GHz. I router a 5 GHz non sono supportati.

Disconnessione del Wi-Fi

NOTA:

Questo è possibile solo usando il tasto sull'apparecchio a non usando il telecomando.

Se si desidera disconnettere una connessione Wi-Fi esistente (la spia di controllo  è accesa), procedere come segue:

1. Premere e tenere premuto il tasto  per circa 2 secondi.
2. La connessione Wi-Fi verrà disconnessa e l'apparecchio verrà rimosso dall'app contemporaneamente. La spia di controllo  inizierà a lampeggiare di nuovo rapidamente.

NOTA:

Se si desidera ristabilire la connessione Wi-Fi, procedere come descritto nel paragrafo "Messa in servizio tramite l'applicazione".

Operazioni iniziali

Riempire con acqua

ATTENZIONE:

Non riempire il serbatoio dell'acqua con acqua di asciugatrici e acqua con additivi (come oli profumati, profumi, ammorbidenti o altri prodotti chimici). In questo modo si rischia di danneggiare il dispositivo.

NOTA:

- Utilizzare solo acqua di rubinetto fredda, distillata o bollita, senza additivi.
 - Sostituire l'acqua ogni 3 giorni, anche se non è stata ancora utilizzata.
 - Se il dispositivo non è stato utilizzato per lunghi periodi, rimuovere l'acqua dal serbatoio dell'acqua e dalla base dell'umidificatore.
1. Capovolgere il coperchio del serbatoio dell'acqua verso sinistra.
 2. Rimuovere il serbatoio dell'acqua dalla base dell'umidificatore d'aria sollevandolo delicatamente verso l'alto e inclinandolo in avanti. Riposizionare il serbatoio dell'acqua. Il foro di riempimento è situato sulla base del serbatoio.
 3. Svitare il tappo a vite e riempire il serbatoio con acqua. Prestare attenzione alle marcature MIN e MAX.

4. Chiudere nuovamente il coperchio e rimettere il serbatoio sulla base. Inserire il serbatoio dell'acqua in modo che il quadrante sia rivolto in avanti.

NOTA:

È normale che l'acqua fuoriesca dal serbatoio dell'acqua nella base dell'umidificatore d'aria.

5. Chiudere il coperchio del serbatoio.
6. Collegare l'apparecchio ad una presa con contatto di terra regolarmente installata da. La spia di controllo  lampeggerà rapidamente.

Uso

Impostazioni di base

Prima di mettere in funzione l'apparecchio regolare l'angolo di inclinazione della ventola. Si può portare l'angolo di inclinazione nella posizione desiderata rivolgendolo la scatola della ventola all'indietro.

NOTA:

L'angolo di inclinazione è di circa 10 gradi in 3 posizioni di riposo.

È possibile utilizzare il dispositivo utilizzando il telecomando e i tasti sull'alloggiamento dell'interruttore. Le funzioni sono identico.

NOTA:

- I tasti del dispositivo sono del tipo touch. Per eseguire la funzione corrispondente, toccare delicatamente i tasti. Ogni volta che si preme un tasto, viene emesso un segnale acustico di conferma.
- Se non si preme alcun tasto per 30 secondi, la luce del display si spegne per risparmiare energia.

Accensione / spegnimento

Utilizzare il tasto  per accendere o spegnere il dispositivo.

NOTA:



- Alla prima accensione dell'apparecchio, dopo aver collegato la spina di alimentazione alla presa, il ventilatore funzionerà in modalità di funzionamento normale al livello di velocità *1*.
- Dopo aver spento e riacceso nuovamente il dispositivo utilizzando il tasto , il dispositivo continua a funzionare nell'ultima modalità impostata.

Velocità



Premere il tasto  per selezionare uno dei tre livelli di velocità.

- 1* bassa
- 2* media
- 3* alta

Oscillazione

- Se si seleziona la funzione , l'apparecchio oscilla autonomamente in un raggio di 90 gradi circa.
- Per disattivare la funzione, premere di nuovo il tasto .

Funzioni di cambio aria

L'apparecchio dispone di due funzioni speciali: **Nature**  e **Sleep** . Il numero di giri del ventilatore varia diversamente in entrambe le funzioni.

Premere il tasto  per attivare queste funzioni.



Nature Modalità naturale

- Se è selezionata l'impostazione *3* (velocità alta), la velocità si alterna tra alta – media – bassa – disattiva.
- Se è stata selezionata l'impostazione *2* (velocità media), la velocità si alterna tra media – bassa – disattiva.
- Nell'impostazione *1* (velocità bassa), la velocità si alterna tra bassa – disattiva.



Sleep Modalità sleep

- Se è impostata la velocità *3*: Il ventilatore funziona per i primi 30 minuti come in "Modalità naturale" all'impostazione di velocità *3*. Nei successivi 30 minuti il ventilatore funziona come in "Modalità naturale" all'impostazione *2*. Per il tempo rimanente il ventilatore funziona come in "Modalità naturale" all'impostazione di velocità *1*.
- Se la velocità *2* è impostata: Il ventilatore funziona per i primi 30 minuti come in "Modalità naturale" all'impostazione di velocità *2*. Per il tempo rimanente il ventilatore funziona come in "Modalità naturale" all'impostazione di velocità *1*.
- Se è impostata la velocità *1*: Selezionare le velocità basse e spegnimento del ventilatore come in "Modalità naturale".

Normale

- Il funzionamento normale inizierà se le spie di controllo  e  non sono accese.

Spegnimento ritardato



Se si desidera spegnere l'apparecchio a tempo, premere il tasto . La spia di controllo  si accenderà se il timer è attivato.

NOTA:

Ogni volta che viene premuto il tasto , il tempo di funzionamento sarà esteso di un'ora.
Tempo di spegnimento massimo: 9 ore.

Umidificatore

L'umidificatore può essere acceso e spento indipendentemente dalla modalità del ventilatore.

Premere il tasto  per selezionare l'intensità di umidità. La spia di controllo  si accende se l'umidificatore è attivo.

-  alta
-  media
-  bassa

Per disattivare la funzione, premere nuovamente il tasto ☺.

Riempire il serbatoio d'acqua

Se la spia di controllo ☺ sta lampeggiando, significa che il serbatoio dell'acqua è vuoto. Riempire con acqua:

1. Spegnerne il dispositivo.
2. Scollegare la spina di alimentazione.

3. Se necessario, versare via l'acqua rimanente dal serbatoio.
4. Procedere come descritto in "Riempire con acqua".

Spegnimento

1. Spegnerne il dispositivo.
2. Scollegare la spina di alimentazione.
3. Svuotare il serbatoio dell'acqua e la base dell'umidificatore se non si usa il dispositivo per un lungo periodo.

Pulizia

⚠ AVVISO:

- Prima della pulizia staccare sempre la spina.
- Qualora si tolga la griglia di protezione: spegnere sempre l'apparecchio e staccare la spina.
- In nessun caso immergere l'apparecchio in acqua per la pulizia. Ne potrebbe conseguire un corto circuito o incendio.

⚠ ATTENZIONE:

- Non usare pagliette o altri oggetti abrasivi.
- Per la pulizia non usare detersivi forti o abrasivi.

Alloggiamento

- Pulire l'apparecchio dall'esterno con un panno morbido e asciutto, senza aggiunta di detersivi.
- Nel caso di sporco resistente inumidire il panno in acqua ed infine asciugare.

Serbatoio dell'acqua

- Sciacquare il serbatoio con acqua pulita.
- Attendere che il serbatoio si asciughi prima di chiudere nuovamente il dispositivo.

Base dell'umidificatore

- L'area in cui viene allestito il serbatoio dell'acqua deve essere pulita ogni 3 giorni.
- Pulire l'area con un panno umido.
- Se necessario, usare qualche goccia di aceto bianco e lasciarla agire per ca. 5 minuti.
- Poi pulire nuovamente l'area.

Decalcificazione

Gli intervalli di decalcificazione dipendono dal grado di durezza dell'acqua e dalla frequenza dell'uso.

- Se il serbatoio è molto sporco, aggiungere ca. 100 ml di aceto bianco all'acqua.
- Lasciare la soluzione nel serbatoio per ca. 10 minuti.
- Sciacquare il serbatoio con acqua pulita.

Risoluzione di problemi

Problema	Possibile causa	Soluzione
Il dispositivo non funziona.	No alimentazione.	Controllare la presa principale.
	Elettronica difettosa.	Contattare il centro assistenza o il rivenditore.
Non è presente nebbia o nebulizzazione ma la spia di controllo ☺ è accesa.	Il serbatoio dell'acqua è vuoto. La spia di controllo ☺ è accesa.	Riempire il serbatoio dell'acqua.
Non viene prodotta abbastanza umidità.	L'umidificatore è sporco.	Pulire l'umidificatore.
	L'acqua è sporca.	Cambiare l'acqua.
C'è un cattivo odore.	L'acqua è troppo vecchia o sporca.	Cambiare l'acqua e pulire l'umidificatore.

Dati tecnici

Modello:.....PC-VL 3089 LB
Alimentazione rete:220 - 240 V~, 50/60 Hz
Consumo di energia:70 W
Classe di protezione: II
Consumo di energia nel modo stand-by in rete:0,8 W
Peso netto:ca. 7,2 kg

WLAN

Rete supportata: 802.11 b/g/n
Massima potenza a radiofrequenza trasmessa: 100 mW
Gamma di frequenza:2,4 GHz
Canali:1 - 13
Chiavi Wi-Fi supportate:..... WPA/WPA2

Si riserva il diritto di apportare modifiche tecniche e di design nel corso dello sviluppo del prodotto.

Avviso sulla conformità alla direttiva

Il fabbricante, Clatronic International GmbH, dichiara che il tipo di apparecchiatura radio PC-VL 3089 LB è conforme alla direttiva 2014/53/UE.

Inoltre, l'apparecchio è conforme ai requisiti della direttiva RoHS 2011/65/UE & (UE) 2015/863.

Il testo completo della dichiarazione di conformità UE è disponibile al seguente indirizzo Internet: www.sli24.de

Nell'area per i download, si prega di inserire il nome del modello PC-VL 3089 LB.

Testato per il funzionamento in Italia.

Smaltimento

Smaltimento batterie



I consumatori sono tenuti per legge a restituire batterie/accumulatori scarichi.

Rimuovere le batterie dal telecomando prima di gettare l'apparecchio.

Restituire le batterie a un punto di raccolta autorizzato o di rifiuti pericolosi. Contattare l'autorità locale per maggiori informazioni.

Significato del simbolo "Eliminazione"



Salvaguardare l'ambiente, gli elettrodomestici non vanno eliminati come rifiuti domestici.

Per l'eliminazione degli elettrodomestici, fare uso dei posti di raccolta previsti per questo tipo e porre quegli elettrodomestici che non sono più in uso.

Si contribuisce così ad evitare un effetto potenziale sull'ambiente e sulla salute, dovuto magari ad una eliminazione sbagliata.

Questo significa un contributo personale alla riutilizzazione, al riciclaggio e altre forme di utilizzazione di elettrodomestici ed apparecchi elettronici usati.

Si possono trovare le corrispondenti informazioni sugli appositi luoghi di raccolta, nelle amministrazioni dei comuni.

Instruction Manual

Thank you for choosing our product. We hope you will enjoy using the appliance.

Symbols in this Instruction Manual

Important information for your safety is specially marked. It is essential to comply with these instructions in order to avoid accidents and prevent damage to the appliance:



WARNING:

This warns you of dangers to your health and indicates possible injury risks.



CAUTION:

This refers to possible hazards to the appliance or other objects.



NOTE:

This highlights tips and information.

Contents

Overview of the Components	3
Assembly Overview	4
General Notes	51
Special Safety Precautions for this Appliance	52
Handling of Batteries.....	54
Unpacking the Appliance	54
Overview of the Components /Scope of Delivery	54
Notes for Use	54
Location.....	55
Electrical Connection.....	55
Fitting Batteries into the Remote Control.....	55
Remote Control Range.....	55
Assembly Instructions	55
Base Unit (Fig. a - c).....	55
Fan (Fig. d).....	55
Humidifier.....	55
Information on the App "Smart Life - Smart Living"	55
Information on How to Use the App.....	56
System Requirement for Use of the App.....	56
Commissioning via the App.....	56
Disconnecting the Wi-Fi.....	56
Initial Operation	56
Fill with Water.....	56
Operation	56
Basic Settings.....	56
Switch On/Off.....	57
Speed.....	57
Oscillation.....	57
Wind Change Functions.....	57
Time-delayed Switch-off.....	57
Humidifier.....	57
Refill Water.....	57
Shutting Off.....	57

Cleaning	58
Housing.....	58
Water Tank.....	58
Humidifier Base.....	58
Decalcification	58
Troubleshooting	58
Technical Data	59
Notice of Directive Conformity	59
Disposal	59
Battery Disposal.....	59
Meaning of the "Dustbin" Symbol.....	59

General Notes

Read the operating instructions carefully before putting the appliance into operation and keep the instructions including the warranty, the receipt and, if possible, the box with the internal packing. If you give this appliance to other people, please also pass on the operating instructions.

- The appliance is designed exclusively for private use and for the envisaged purpose. This appliance is not fit for commercial use.
- Do not use it outdoors. Keep it away from sources of heat, direct sunlight, humidity (never dip it into any liquid) and sharp edges. Do not use the appliance with wet hands. If the appliance is humid or wet, unplug it immediately.
- When cleaning or putting it away, switch off the appliance and always pull out the plug from the socket (pull the plug itself, not the lead) if the appliance is not being used and remove the attached accessories.
- The appliance and the mains lead have to be checked regularly for signs of damage. If damage is found the appliance must not be used.
- Use only original spare parts.
- In order to ensure your children's safety, please keep all packaging (plastic bags, boxes, polystyrene etc.) out of their reach.



WARNING:

Do not allow small children to play with the plastic foil.
There is a danger of suffocation!

Special Safety Precautions for this Appliance



WARNING:

Disconnect the appliance from the mains supply when refilling with water or during cleaning.



CAUTION:

- The integrated humidifier works by ultrasound. This sound may be disturbing to pets.
- Do not place the appliance directly next to heating appliances or electrical appliances.
- Do not scratch the ultrasound probe.
- Do not leave the appliance unattended for hours at a time. Do not leave your home whilst the appliance is in operation.
- Never stick fingers or other objects through the protection grid.
- Watch out for long hair! It can be caught in the fan owing to the air turbulence!
- Use the appliance only with the protection grids on!
- If you need to remove the fan guard, first switch off the appliance and disconnect the mains plug.
- Select a stable base to avoid the tipping of the fan during use!
- Do not place the appliance immediately next to stoves or other sources of heat.
- Note that high air humidity can encourage the growth of biological organisms in the environment.
- The area in which the appliance is situated must not be permitted to become damp or wet. Output must be reduced if dampness is discovered. If the output cannot be reduced, then the appliance should only be used periodically. Absorbent materials such as

carpeting, curtains, drapes or tablecloths must not be permitted to become damp.

- Microorganisms which may be present in the water or in the environment where the appliance is being stored or used can grow in the water tank and be blown into the air, which can lead to serious health problems if the water is not changed and the water tank is not properly cleaned every 3 days.
- The water tank must be emptied and re-filled every 3 days. The tank must be cleaned with fresh water before filling. All deposits, residues and layers of dirt which have formed on the surfaces of the water tank or on the inner surface must be removed. All surfaces must be wiped dry.
- The appliance must be cleaned prior to emptying and storing as well as prior to the next use.
- Do not repair the appliance by yourself. Always contact an authorized technician. If the supply cord is damaged, it must be replaced by the manufacturer, its service agent or similarly qualified persons in order to avoid a hazard.
- This appliance can be used by children aged from 8 years and above and persons with reduced physical, sensory or mental capabilities or lack of experience and knowledge if they have been given supervision or instruction concerning use of the appliance in a safe way and understand the hazards involved.
- Children shall not play with the appliance.
- Cleaning and user maintenance shall not be made by children without supervision.



CAUTION:

Do not immerse the appliance into water for cleaning. Please follow the instructions as stipulated in the chapter “Cleaning”.

Handling of Batteries



Do not charge!



Do not disassemble!



Insert correctly!



Keep away from children!



Danger of explosion!

Do not expose batteries to intense heat, such as sunlight, fire or similar.



Do not short circuit!

- Batteries can leak battery acid. If the appliance is not in use for a long period of time, remove the batteries.
- In case of battery leakage, make sure not to rub the liquid into your eyes or mucous membranes. In case of contact, wash your hands and rinse your eyes with clear water. Seek medical attention if any discomfort persists.
- Different battery types or new and used batteries must not be used together.
- Batteries are not to be disposed of together with domestic wastes. Dispose of the used batteries at the relevant collection bin or at your dealer's.

Unpacking the Appliance

1. Remove the appliance from the package.
2. Remove all packaging material such as films, filler, cable holders and cardboard.
3. Check the delivery contents for completeness.
4. Should the package contents be incomplete or damages be found, do not take the appliance into operation. Take it immediately back to the dealer.

i NOTE:

Dust or production residues can be located on the appliance. We recommend to clean the appliance as described under "Cleaning".

Overview of the Components / Scope of Delivery

Page 3

- 1 Hook
- 2 Fixing ring
- 3 Protection grid
- 4 Carrying handle
- 5 Propeller
- 6 Fastening hooks
- 7 Engine unit
- 8 Remote control
- 9 Storage compartment for remote control
- 10 Switch housing
- 11 Water tank cover with internal water tank
- 12 Foot
- 13 Rollers
- 14 Hose connection at switch housing
- 15 Fastening screw for protective grid
- 16 Hose
- 17 Hose connection at ventilator

Control Panel

- 18 Indicator lamp (Active air humidifier)
- 19 Indicator lamp (Natural mode)
- 20 Indicator lamp (Sleep mode)
- 21 Indicator lamp (Water tank empty)
- 22 button (Wind change functions)
- 23 button (Time-delayed switch-off)
- 24 button (Humidifier)
- 25 Display
- 26 button (Oscillation)
- 27 button (Speed)
- 28 button (Switch on/off)
- 29 Indicator lamp (Active timer)
- 30 Indicator lamp (Wi-Fi)

Page 4: Assembly Overview

- 31 Fastening nut for switch housing
- 32 TA5*20 screw for switch housing (4 ×)
- 33 Washer for switch housing (4 ×)
- 34 TM5*14 fastening screw with washer for engine unit (1 ×)
- 35 Rear protection grid
- 36 Nut for rear protection grid
- 37 Attachment screw for propeller
- 38 Front protection grid

Notes for Use

The appliance is designed for rooms with dimensions of up to 60-70m². This depends on ceiling height, climate etc. You can use this appliance to increase the air humidity in a dry environment. This offers the following benefits:

- It ensures a healthy room climate and thus your well-being.

- A relative humidity ranging from 45 % to 65 % can provide for pleasant air humidity.
- We recommend using this air humidifier at temperatures between 5 °C and 40 °C and low humidity.
- It prevents the raising of dust and is therefore ideally suited for allergy sufferers.
- Your skin is supplied with moisture.
- It protects your furniture from drying out and prevents a forming of gaps in parquet or wood floors.
- Electrostatic charge in the air is suppressed.

Location

- A suitable location is a non-slip, even surface.
- Press the locking brake for the rollers downward.
- Do not place the appliance onto wood, to avoid deformation due to moisture.
- Watch out for electrical devices close by. They must not get wet.
- Keep a distance of 2 meters from electrical equipment and delicate furniture to protect these from moisture.
- The appliance works more effectively if you have the windows and doors closed during operation.

NOTE:

Do not forget to air on a regular basis.

Electrical Connection

Before inserting the plug into the socket. Make sure that the mains voltage to be used matches that of the appliance. You can find this information on the nameplate.

Fitting Batteries into the Remote Control

(Batteries not supplied)

1. Open the lid of the battery compartment on the rear of the remote control.
2. Insert 2 MICRO batteries of type R03 "AAA" 1.5V. Please ensure the correct polarity. Details can be found in the battery compartment.
3. Close the battery compartment.

Remote Control Range

The range of the remote control is limited. If this range becomes shorter, the batteries must be changed.

- To use the remote control, point it at the sensor on the front of the switch housing.
- Make sure there are no obstacles between the remote control and the sensor.
- The angle of the remote control to the remote control sensor should not exceed 90 ° to the right, left, up, and down.

Assembly Instructions

The appliance must be fully assembled before use! We recommend that you refer to the figures "Overview of the Components" and "Assembly Overview" when assembling.

Base Unit (Fig. a - c)

1. Lay out a covering, such as a blanket or something similar, on the floor.
2. Loosen the screws (32) and the washers (33) from the switch housing (10). Place the switch housing in the foot (12). Insert the fastening screw (31) into the switch housing from below. Fasten both parts using the four washers and screws.
3. Loosen the screws (32) on the upper surface of the switch housing (11). Insert the engine unit (7) into the switch housing and tighten the screws again.

Fan (Fig. d)

4. Remove the preinstalled nut (36) from the motor (7). Keep it close to hand.
5. Align the rear protection grid (35) with the motor recesses (7).
6. Tighten the nut (36) for the rear protection grid clockwise.
7. Attach the propeller (5). When doing so, use the guide pin on the motor shaft.
8. Tighten the screw (37) for the propeller anti-clockwise.
9. Remove the pre-installed fastening screw (15) from the forward protective grid (38). Put it somewhere where you can reach it easily.
10. Open the attachment hooks (6) on the forward protective grid.
11. Attach the front protection grid by engaging the groove of the hook (1) with the rear protection grid.
12. Make sure that the fixing ring (2) is securely placed between the two grids. Close the attachment hooks (6).
13. Secure the protective grid using the fixing screw (15).

Humidifier

14. Fasten the hose (16). Insert one end into the hose connection (17) for the protective grid. Insert the other end into the hose connection for the switch housing (14).

Information on the App "Smart Life - Smart Living"

The  Smart Life - Smart Living app is available for android and iOS. Scan the corresponding QR code to get directly to the download.

NOTE:

Depending on the provider, there may be costs involved in downloading the app.



Google Play



App Store

Information on How to Use the App

This appliance allows you to operate the appliance via your home network. A prerequisite is a permanent Wi-Fi connection to your router and the free app "Smart Life - Smart Living".



You can easily access all functions of the appliance via the app. Since the app constantly improved, we cannot provide a more detailed description here.

We recommend disconnecting the appliance from the power supply when you are away from home to prevent unintentional switching on while you are on the road!

System Requirement for Use of the App

- iOS 10.0 or higher
- Android 5.0 or higher

Commissioning via the App

1. Install the "Smart Life - Smart Living" app. Create a user account.
2. Activate the Wi-Fi function in the settings of your appliance.
3. Place the appliance within 5 meters of your router.
4. Press and hold the button  for about 2 seconds.
5. The control lamp  will flash rapidly.
6. Launch the app and select "+".
7. Select the "Ventilator" menu and follow the instructions on the display.
8. After the appliance has been successfully connected, the control lamp  will glow constantly. Now you can operate the appliance using the app.

NOTE:



The appliance can only be operated with 2.4 GHz routers. 5 GHz routers are not supported.

Disconnecting the Wi-Fi

NOTE:

This is only possible using the button on the appliance and not using the remote control.

If you want to disconnect the existing Wi-Fi connection (control lamp  is lit), proceed as follows:

1. Press and hold the button  for about 2 seconds.
2. The Wi-Fi connection will be disconnected and the appliance is removed from the app at the same time. The control lamp  will start flashing rapidly again.

NOTE:

If you want to re-establish the Wi-Fi connection, proceed as described in the paragraph "Commissioning via the App".

Initial Operation

Fill with Water

CAUTION:

Do not fill the water tank with water from clothes dryers and water with additives (such as scented oils, perfume, softeners, or other chemicals). Doing so may damage the appliance.

NOTE:

- Only use distilled or boiled, cold tap water without additives.
- Replace the water every 3 days, even if it has not yet been used.
- If the appliance has not used for long periods, remove the water from the water tank and from the base of the humidifier.

1. Flip the water tank cover open toward the left.
2. Remove the water tank from the base of the air humidifier by gently lifting it upward and tilting it forward. Turn the water tank over. The filling hole is located on the bottom of the tank.
3. Unscrew the screw cap and fill the tank with water. Pay attention to the MIN and MAX labels.
4. Close the cap again and place the tank back onto the base. Insert the water tank so that the dial is facing forward.

NOTE:

It is normal for water to leak out from the water tank into the base of the air humidifier.

5. Close the water tank cover.
6. Connect the appliance to a duly installed protective contact socket. The control lamp  will flash rapidly.

Operation

Basic Settings

Set the blower inclination angle before starting the appliance. You can adjust the inclination angle by tipping the blower casing with both hands.

NOTE:

The inclination angle is approximately 10 degrees in 3 rest positions.

You can operate the appliance using the remote control as well as the buttons on the switch housing. The functions are identical.

i NOTE:

- The buttons on the appliance are sensor touch buttons. In order to perform the corresponding function gently touch the buttons. Whenever a button is pressed, it will be confirmed by a beep sound.
- If no button is pressed for 30 seconds, then the display light will go out in order to save energy.

Switch On/Off

Use the  button to switch the appliance on or off.

i NOTE:



- The first time you turn the appliance on, after you have connected the power plug with the socket, the fan will operate in normal operating mode at speed level 1.
- After switching off and on again using the  button, the appliance continues working in the last set mode.

Speed



Press the  button to select one of the three different speeds:

- 1 low
- 2 medium
- 3 high

Oscillation

- If you select the  function the appliance oscillates automatically through a range of approx. 90 degrees.
- In order to switch the function of, press the  button again.

Wind Change Functions

The appliance has the two special functions: **Nature**  and **Sleep** . The speed of the fan varies between the functions.

Press the  button to switch these functions on.

Nature *Natural Mode*

- If the 3 (high speed) setting is selected, the speed alternates between high – medium – low – off.
- If you have selected 2 (medium speed), the speed alternates between medium – low – off.
- In the 1 (low speed) setting, the speed alternates between low – off.

Sleep *Sleep Mode*



- If 3 speed is set: The fan works in the first 30 minutes as in "Natural Mode" at the 3 speed setting. In the subsequent 30 minutes the fan works as in "Natural Mode" at the set 2 speed. For the remaining time the fan works as in "Natural Mode" at the speed setting 1.
- If 2 speed is set: The fan works for the first 30 minutes as in "Natural Mode" at the speed setting 2. For the remaining time the fan works as in "Natural Mode" at the speed setting 1.

- If 1 speed is set: Switching between low speed and shut-off of the fan as in "Natural Mode".

Normal

- Normal operation will commence if the control lamps  and  are not on.

Time-delayed Switch-off



If you want the timer to switch the appliance off, press the  button. The control lamp  will light up if the timer is activated.

i NOTE:

Each time you press the  button, the operating time will be extended by one hour. Maximum shut-off time: 9 hours.

Humidifier

The humidifier can be switched on and off regardless of the fan mode.

Press the  button to select the intensity of the mist. The control lamp  will light up if the humidifier is switched on.

- ≡ high
- = medium
- low

To deactivate the function, press the  button again.

Refill Water

If the control lamp  is flashing, this means the water tank is empty. Refill water:

1. Switch off the appliance.
2. Disconnect the plug from the mains.
3. If necessary, pour the remaining water out of the tank.
4. Proceed as described under "Fill with Water".

Shutting Off

1. Switch off the appliance.
2. Disconnect the plug from the mains.
3. Empty the water tank and the base of the humidifier if you do not plan to use the appliance for a lengthy period.

Cleaning

WARNING:

- Always remove the mains plug before cleaning the appliance.
- If you need to remove the protection grid: Always switch the appliance off and remove the mains plug.
- Under no circumstances should you immerse the appliance in water for cleaning purposes. Otherwise this might result in an electric shock or fire.

CAUTION:

- Do not use a wire brush or any abrasive items.
- Do not use any acidic or abrasive detergents.

Housing

- Clean the outside of the appliance with a dry cloth without any additives.
- If the appliance is very dirty wet a cloth with water and then wipe the appliance dry once you have finished.

Water Tank

- Rinse the tank with clean water.
- Allow the tank to dry before closing it again.

Humidifier Base



- The area where the water tank is set up should be cleaned every 3 days.
- Wipe the area with a damp cloth.
- If necessary, use a few drops of white vinegar and let it act for approx. 5 minutes.
- Then wipe the area clean again.

Decalcification

The frequency of the decalcifying operation depends on the hardness of the water and on how often the appliance is used.

- If the tank is very dirty, add approx. 100 ml of white vinegar to the cleaning water.
- Leave the solution in the tank for approx. 10 minutes.
- Rinse out the water tank with clean water.

Troubleshooting

Problem	Possible Cause	Solution
Appliance does not work.	No power supply.	Check the mains outlet.
	Defective electronics.	Seek advice from a dealer or service centre.
There is no fog or mist but the control lamp  is on.	The water tank is empty. The control lamp  is on.	Fill the water tank.
Not enough mist is being produced.	The humidifier is dirty.	Clean the humidifier.
	The water is dirty.	Change the water.
There is a bad smell.	The water is too old or dirty.	Change the water and clean the humidifier.

Technical Data

Model:.....PC-VL 3089 LB
Power supply:.....220 - 240 V~, 50 / 60 Hz
Power consumption:70 W
Protection class:..... II
Networked standby power consumption:0.8 W
Net weight: approx. 7.2 kg

WLAN

Supported network:..... 802.11 b/g/n
Maximum radio-frequency power transmitted:100 mW
Frequency range:.....2.4 GHz
Channels:1 - 13
Supported Wi-Fi keys:..... WPA/WPA2

The right to make technical and design modifications in the course of continuous product development remains reserved.

Notice of Directive Conformity

Hereby, Clatronic International GmbH declares that the radio equipment type PC-VL 3089 LB is in compliance with Directive 2014/53/EU.

Furthermore, the appliance is in compliance with the requirements of the RoHS directive 2011/65/EC & (EU) 2015/863.

The full text of the EU declaration of conformity is available at the following internet address: www.sli24.de

In the "Download" area, please enter the model name PC-VL 3089 LB.

Tested for operation in Great Britain.

Information concerning where the equipment can be disposed of can be obtained from your local authority.

Disposal

Battery Disposal



As a consumer you are obliged by law to return old batteries/accumulators.

Remove the batteries from the remote control before disposing of the appliance.

Return the batteries to a collection facility for the collection of old batteries or hazardous waste. Contact your local authority for more information.

Meaning of the "Dustbin" Symbol



Protect our environment: do not dispose of electrical equipment in the domestic waste.

Please return any electrical equipment that you will no longer use to the collection points provided for their disposal.

This helps avoid the potential effects of incorrect disposal on the environment and human health.

This will contribute to the recycling and other forms of re-utilisation of electrical and electronic equipment.

Instrukcja obsługi

Dziękujemy za wybór naszego produktu. Mamy nadzieję, że korzystanie z urządzenia sprawi państwu radość.

Symbole użyte w tej instrukcji obsługi

Ważne informacje dotyczące bezpieczeństwa użytkownika są specjalnie wyróżnione. Koniecznie stosuj się do tych wskazówek, aby uniknąć wypadków i uszkodzenia urządzenia:

OSTRZEŻENIE:

Ostrzega przed zagrożeniami dla zdrowia i wskazuje na potencjalne ryzyko obrażeń.

UWAGA:

Wskazuje na potencjalne zagrożenia dla urządzenia lub innych przedmiotów.

WSKAZÓWKI:

Wyróżnia porady i informacje ważne dla użytkownika.

Spis treści

Przegląd elementów obsługi	3
Przegląd montażu	4
Ogólne uwagi	60
Specjalne wskazówki	
bezpieczeństwa dla urządzenia	61
Obchodzenie się z bateriami	63
Rozpakowanie urządzenia	63
Przegląd elementów obsługi / Zakres dostawy.....	63
Wskazówki dotyczące użytkowania	64
Lokalizacja	64
Podłączenie elektryczne	64
Wstawianie baterii do pilota	64
Zasięg pilota	64
Instrukcja montażu	64
Urządzenie bazowe (Rys. a-c).....	64
Wentylator (Rys. d)	64
Nawilżacz	65
Informacja dotycząca aplikacji	
„Smart Life - Smart Living”	65
Informacje na temat korzystania z aplikacji	65
Wymagania systemowe do użytkowania aplikacji	65
Uruchomienie za pośrednictwem aplikacji	65
Odłączanie Wi-Fi	65
Wstępny rozruch	65
Nalewanie wody	65
Obsługa	66
Podstawowe ustawienia	66
Włączanie / wyłączanie	66
Prędkość	66
Oscylacja	66
Funkcje zmiany nadmuchu	66

Wyłączenie z opóźnieniem	66
Nawilżacz	67
Dolewanie wody	67
Wyłączanie	67
Czyszczenie	67
Obudowa	67
Zbiornik wody	67
Podstawa nawilżacza	67
Odwapnianie	67
Usuwanie usterek	68
Dane techniczne	68
Ogłoszenie zgodności z dyrektywą	68
Warunki gwarancji	68
Usuwanie	69
Usuwanie baterii	69
Znaczenie symbolu „Pojemnik na śmieci”	69

Ogólne uwagi

Przed uruchomieniem urządzenia proszę bardzo dokładnie przeczytać instrukcję obsługi. Proszę zachować ją wraz z kartą gwarancyjną, paragonem i w miarę możliwości również kartonem z opakowaniem wewnętrznym. Przekazując urządzenie innej osobie, oddaj jej także instrukcję obsługi.

- Proszę wykorzystywać urządzenie jedynie dla prywatnego celu, jaki został przewidziany dla urządzenia. Urządzenie to nie zostało przewidziane do użytku w ramach działalności gospodarczej.
- Proszę nie korzystać z urządzenia na zewnątrz. Proszę trzymać urządzenie z daleka od ciepła, bezpośredniego promieniowania słonecznego, wilgoci (w żadnym wypadku nie zanurzać w substancjach płynnych) oraz ostrych krawędzi. Proszę nie obsługiwać urządzenia wilgotnymi dłońmi. Jeżeli urządzenie jest wilgotne lub mokre, proszę natychmiast wyciągnąć wtyczkę.
- Jeżeli nie korzystacie państwo z urządzenia, jeżeli chcecie Państwo zamontować jakieś akcesoria, w celu wyczyszczenia lub w przypadku jakichkolwiek zakłóceń, proszę zawsze wyłączyć urządzenie i wyjąć wtyczkę z gniazdka (należy ciągnąć za wtyczkę, nie za przewód).
- Należy regularnie sprawdzać, czy urządzenie i kabel sieciowy nie są uszkodzone. W razie uszkodzenia należy przestać korzystać z urządzenia.
- Proszę stosować tylko oryginalne akcesoria.
- Dla bezpieczeństwa dzieci proszę nie zostawiać swobodnie dostępnych części opakowania (torby plastikowe, kartony, styropian itp.).

OSTRZEŻENIE:

Nie pozwalaj dzieciom bawić się folią. **Niebezpieczeństwo uduszenia!**

Specjalne wskazówki bezpieczeństwa dla urządzenia

OSTRZEŻENIE:

Urządzenie odłączyć od sieci zasilania przed przystąpieniem do napełniania wodą czy do jego czyszczenia.

UWAGA:

- Zintegrowany nawilżacz działa dzięki ultradźwiękom. Dźwięk może przeszkadzać zwierzętom.
- Nie ustawiać urządzenia bezpośrednio w pobliżu urządzeń grzewczych ani urządzeń elektrycznych.
- Nie zadrapywać sondy ultradźwiękowej.
- Nie pozostawiać urządzenia bez nadzoru na kilka godzin. Nie wychodzić z domu, kiedy urządzenie pracuje.
- Proszę nie wkładać za kratkę ochronną palców ani innych przedmiotów!
- Ostrożnie z długimi włosami: pęd powietrza może je wessać!
- Proszę włączać urządzenie tylko przy zamkniętej kratce ochronnej!
- Jeśli konieczne jest zdjęcie osłony wentylatora, najpierw należy wyłączyć urządzenie i wyjąć wtyczkę z gniazda.
- Proszę wybrać odpowiednią podkładkę, aby urządzenie podczas pracy nie mogło się przewrócić!
- Nie stawiaj urządzenia bezpośrednio obok pieca lub innego źródła gorąca.
- Należy pamiętać, że podwyższona wilgotność powietrza może wzmacniać rozwój mikroorganizmów w środowisku.
- Miejsce ustawienia urządzenia nie może być zawilgocone. W razie stwierdzenia wilgoci należy zmniejszyć moc urządzenia. Wobec braku możliwości zmniejszenia mocy wyjściowej, z urządze-

nia należy korzystać tylko okresowo. Nie wolno dopuszczać do zawilgocenia materiałów wchłaniających wilgoć, jak wykładziny, firany, kotary czy obrusy.

- Mikroorganizmy obecne w wodzie lub w miejscu, w którym składa się lub użytkuje urządzenie, mogą się rozwijać w zbiorniku wody, a następnie wydostać się na zewnątrz wraz z wydmuchiwanyim powietrzem, co może prowadzić do poważnych problemów zdrowotnych, jeśli nie wymienia się wody w zbiorniku, a sam zbiornik nie jest właściwie czyszczony co 3 dni.
- Co 3 dni zbiornik wody należy opróżnić i ponownie napełnić. Zbiornik należy umyć czystą wodą. Należy usunąć wszelkie osady i warstwy brudu, jakie narosły na zewnętrznych lub wewnętrznych powierzchniach zbiornika wody. Wszystkie powierzchnie należy wytrzeć do sucha.
- Urządzenie należy wyczyścić przed opróżnieniem zbiornika i odłożeniem w miejsce składowania, jak również przed kolejnym użyciem.
- Nie naprawiać urządzenia samodzielnie. Skontaktować się z pracownikiem autoryzowanego serwisu. Jeśli przewód zasilania jest uszkodzony, należy go wymienić u producenta, przedstawiciela serwisu lub podobnie wykwalifikowanej osoby, aby uniknąć zagrożenia.
- Urządzenie to może być używane przez dzieci w wieku lat 8 lub starsze, osoby z obniżoną sprawnością fizyczną, zmysłową lub umysłową, osoby z brakiem doświadczenia i wiedzy, jeśli są one nadzorowane lub gdy je poinstruowano jak korzystać z tego urządzenia w bezpieczny sposób, i gdy zdają sobie sprawę z istniejących niebezpieczeństw.
- Dzieci nie powinny bawić się tym urządzeniem.

- Czyszczenie i konserwacja nie powinny być wykonywane przez dzieci bez nadzoru.

UWAGA:

Nie zanurzać urządzenia w wodzie w celu czyszczenia. Proszę korzystać z instrukcji podanych w rozdziale „Czyszczenie”.

Obchodzenie się z bateriami



Nie doładowuj!



Nie demontuj!



Włóż poprawnie!



Trzymać je z dala od dzieci!



Zagrożenie wybuchem!

Nie wystawiaj baterii na działanie intensywnego ciepła, jak bezpośrednie światło słoneczne, ogień czy podobne.



Nie zwierać!

- Baterie mogą wyciekać. W razie długich okresów nieużytkowania baterie należy wyjąć.
- W razie wycieku baterii, uważać, aby nie wetrzeć cieczy do oczu ani na błonę śluzową. W razie kontaktu, umyć ręce i opłukać oczy czystą wodą. W razie utrzymywania się jakiegokolwiek dyskomfortu, skonsultować się z lekarzem.
- Nie mieszać baterii różnego rodzaju ani nowych baterii ze starymi.
- Baterii nie należy wrzucać do zwykłych domowych śmieci. Zużyte baterie proszę oddać do punktu zbiórki odpadów specjalnych lub do punktu sprzedaży.

Rozpakowanie urządzenia

1. Urządzenie wyjąć z jego opakowania.
2. Wyjąć wszystkie elementy opakowania, takie jak folia, wypełniacz, uchwyty kabli i tektura.
3. Sprawdzić, czy w opakowaniu znajdują się wszystkie części składowe.

4. Jeśli zawartość opakowań nie jest kompletna lub są uszkodzenia, takiego urządzenia nie należy użytkować. Należy je niezwłocznie zwrócić sprzedawcy.

WSKAZÓWKI:



Na urządzeniu może znajdować się oraz pozostałości po produkcji. Zaleca się umycie części robota zgodnie z informacją podaną w części „Czyszczenie”.

Przegląd elementów obsługi/ Zakres dostawy

Strona 3

- 1 Hak
- 2 Pierścień mocujący
- 3 Kratka zabezpieczająca
- 4 Uchwyt
- 5 Śruba napędowa
- 6 Hak mocujący
- 7 Zespół silnika
- 8 Pilot do zdalnego sterowania
- 9 Schowek na pilota
- 10 Obudowa przełącznika
- 11 Osłona zbiornika wody z wewnętrznym zbiornikiem
- 12 Stopka
- 13 Kółka
- 14 Gniazdo węża elastycznego przy obudowie wyłącznika
- 15 Śruba mocująca siatki ochronnej
- 16 Wąż elastyczny
- 17 Gniazdo węża elastycznego przy wentylatorze

Panel sterowania

- 18 Kontrolka  (Aktywny nawilżacz powietrza)
- 19 Kontrolka  (Tryb naturalny)
- 20 Kontrolka  (Tryb funkcji sen)
- 21 Kontrolka  (Zbiornik wody pusty)
- 22 Przycisk  (Funkcje zmiany nadmuchu)
- 23 Przycisk  (Wyłączenie z opóźnieniem)
- 24 Przycisk  (Nawilżacz)
- 25 Wyświetlacz
- 26 Przycisk  (Oscylacja)
- 27 Przycisk  (Prędkość)
- 28 Przycisk  (Włączanie / wyłączanie)
- 29 Kontrolka  (Aktywny regulator czasowy)
- 30 Kontrolka  (WiFi)

Strona 4: Przegląd montażu

- 31 Nakrętka mocująca obudowy wyłącznika
- 32 Śruba TA5*20 obudowy wyłącznika (4 ×)
- 33 Podkładka obudowy wyłącznika (4 ×)
- 34 Śruba TM5*14 z podkładką do mocowania zespołu silnikowego (1 ×)
- 35 Tylna siatka ochronna
- 36 Nakrętka na tylną kratkę zabezpieczającą
- 37 Śruba do mocowania śmigła
- 38 Przednia siatka ochronna

Wskazówki dotyczące użytkowania

Urządzenie przeznaczone jest do pracy w pomieszczeniach o powierzchni nie większej, niż 60-70 m². W zależności od wysokości sufitu, klimatu itd. Można użyć tego urządzenia w celu poprawy wilgotności powietrza w suchych miejscach. Zapewnia to następujące korzyści:

- Zdrowy klimat w pomieszczeniu i co za tym idzie dobre samopoczucie.
- Wilgotność względna w granicach 45 % do 65 % może zapewnić przyjemną wilgotność powietrza.
- Zalecamy stosowanie nawilżacza powietrza przy temperaturach pomiędzy 5 °C a 40 °C i niskiej wilgotności.
- Zapobiega unoszeniu się kurzu, zatem jest idealnie dostosowane dla alergików.
- Skóra jest nawilżona.
- Chroni przed wysuszeniem mebli i zapobiega tworzeniu się szczelin w parkietach czy podłogach drewnianych.
- Tłumi wyładowania elektrostatyczne w powietrzu.

Lokalizacja

- Odpowiednia lokalizacją jest antypoślizgowa, równa powierzchnia.
- Płytkę blokady kółek należy wcisnąć w dół.
- Nie stawiać urządzenia na drewnianych powierzchniach, ze względu na ryzyko deformacji pod wpływem wilgoci.
- Uważać na znajdujące się w pobliżu urządzenia elektryczne. Nie wolno ich zamoczyć.
- Umieścić w odległości co najmniej 2 metrów od urządzeń elektrycznych i delikatnych mebli.
- Urządzenie działa bardziej efektywnie, jeśli podczas pracy okna i drzwi są zamknięte.

i WSKAZÓWKA:

Nie zapominać o regularnej wentylacji.

Podłączenie elektryczne

Zanim połączycie Państwo wtyczkę z gniazdkiem proszę sprawdzić, czy napięcie sieci jest zgodne z napięciem urządzenia. Odpowiednie informacje znajdą Państwo na tabliczce identyfikacyjnej urządzenia.

Wstawianie baterii do pilota

(Baterie nie są zawarte w komplecie urządzenia)

1. Otwórz pokrywkę kieszeni na baterie na tylnej ściance pilota.
2. Włóż 2 baterie MICRO typu R03 „AAA” 1,5V. Zwróć uwagę na prawidłowe ułożenie biegunów. Szczegóły znajdują się w komorze baterii.
3. Zamknij pojemnik na baterie.

Zasięg pilota

Zasięg pilota zdalnego sterowania jest ograniczony. Jeśli zasięg skraca się, należy wymienić baterie.

- Aby użyć pilota, należy nakierować go na czujnik w przedniej części obudowy przełącznika.
- Sprawdzić, czy nie ma przeszkód między pilotem a czujnikiem.
- Kąt pilota względem czujnika pilota nie powinien przekraczać 90 ° na prawo, lewo, w górę i w dół.

Instrukcja montażu

Urządzenie należy całkowicie złożyć przed użyciem!

Zalecamy sprawdzenie rysunków w rozdziałach „Przegląd elementów obsługi” oraz „Przegląd montażu” podczas montażu.

Urządzenie bazowe (Rys. a-c)

1. Na podłodze należy rozłożyć osłonę, jak koc lub podobny materiał.
2. Poluzuj śruby (32) i podkładki (33) w obudowie wyłącznika (10). Umieść obudowę wyłącznika na stopce (12). Włóż śrubę mocującą (31) w obudowę wyłącznika od spodu. Dokręć obydwie części używając czterech podkładek i śrub.
3. Poluzuj śruby (32) na górnej powierzchni obudowy wyłącznika (11). Włóż zespół silnikowy (7) w obudowę wyłącznika, po czym śruby ponownie dokręć.

Wentylator (Rys. d)

4. Zdjąć wstępnie zainstalowaną nakrętkę (36) z silniczka (7). Trzymać blisko pod ręką.
5. Dopasować tylną kratkę zabezpieczającą (35) do zagłębienia na silniczku (7).
6. Dokręcić nakrętkę (36) w tylnej części kratki zabezpieczającej w prawo.
7. Zamocować skrzydła (5). Kiedy to robimy, należy użyć prowadnicy na wałku silniczka.
8. Dokręcić śrubę (37) skrzydeł w lewo.
9. Wyjmij fabrycznie zamontowaną śrubę mocującą (15) z przedniej osłony siatkowej (38) Odlóż ją w łatwo dostępne miejsce.
10. Rozewrzyj haczyki montażowe (6) na przedniej osłonie siatkowej.

11. Zamocować przednią kratkę zabezpieczającą poprzez połączenie nacięcia w haku (1) z tylną kratką zabezpieczającą.
12. Sprawdź, czy pierścień mocujący (2) jest solidnie zamocowany pomiędzy dwoma osłonami siatkowymi. Zaciśnij haczyki montażowe (6).
13. Skręć osłonę siatkową za pomocą śruby mocującej (15).

Nawilżacz

14. Zamocuj wężyk elastycznego (16). Włóż jeden koniec wężyka do gniazda wężyka elastycznego (17) w osłonie siatkowej. Drugi koniec wężyka włóż do gniazda w obudowie wyłącznika (14).

Informacja dotycząca aplikacji „Smart Life - Smart Living”

 Smart Life - Smart Living aplikacja jest dostępna dla systemu Android oraz iOS. Zeskanuj odpowiedni kod QR i pobierz ją bezpośrednio.

WSKAZÓWKA:

W zależności od dostawcy, mogą zaistnieć koszty związane z pobieraniem aplikacji.



Google Play



App Store

Informacje na temat korzystania z aplikacji

To urządzenie można obsługiwać za pośrednictwem sieci domowej. Warunkiem jest stałe połączenie Wi-Fi z routerem i bezpłatna aplikacja „Smart Life - Smart Living”.



Możesz teraz w łatwy sposób uzyskać dostęp do wszystkich funkcji urządzenia za pomocą aplikacji. Ponieważ aplikacja wciąż jest doskonała, niemożliwe jest, aby zamieścić tutaj bardziej szczegółowy opis.

Zalecamy odłączenie urządzenia od źródła zasilania, gdy jesteś poza domem, aby zapobiec niezamierzonomu włączeniu, gdy nie ma Cię w domu!

Wymagania systemowe do użytkowania aplikacji

- iOS 10.0 lub wyższy
- Android 5.0 lub wyższy

Uruchomienie za pośrednictwem aplikacji

1. Zainstaluj aplikację „Smart Life - Smart Living”. Utwórz konto użytkownika.
2. Aktywuj funkcję Wi-Fi w ustawieniach urządzenia.
3. Umieść urządzenie w odległości do 5 metrów od routera.
4. Naciśnij i przytrzymaj przycisk  przez około 2 sekundy.
5. Kontrolka  zacznie szybko migać.

6. Uruchom aplikację i wybierz „+”.
7. Wybierz „Wentylator” menu i wykonaj wyświetlone na ekranie polecenia.
8. Po pomyślnym podłączeniu urządzenia kontrolka  zaświeci się ciągłym światłem. Możesz teraz obsługiwać urządzenie za pomocą aplikacji.

WSKAZÓWKA:



Urządzenie może współpracować wyłącznie z routerami 2,4 GHz. Nie ma możliwości nawiązania łączności z routerami 5 GHz.

Odłączanie Wi-Fi

WSKAZÓWKA:

Można to zrobić wyłącznie przyciskiem na urządzeniu, przycisk na pilocie zdalnego sterowania w tym przypadku nie działa.

Jeśli chcesz rozłączyć istniejące połączenie Wi-Fi (lampa kontrolna  jest zapalona), wykonaj następujące czynności:

1. Naciśnij i przytrzymaj przycisk  przez około 2 sekundy.
2. Połączenie Wi-Fi zostanie rozłączone, a urządzenie zostanie usunięte z aplikacji w tym samym czasie. Kontrolka  ponownie zacznie szybko migać.

WSKAZÓWKA:

Jeśli chcesz ponownie nawiązać połączenie Wi-Fi, wykonaj czynności opisane w paragrafie „Uruchomienie za pośrednictwem aplikacji”.

Wstępny rozruch

Nalewanie wody

UWAGA:

Nie napełniać zbiornika wodnego wodą z suszarek na ubrania ani wodą z dodatkami (np. olejki aromatyczne, perfumy, zmiękczacze lub inne chemikalia). Może to uszkodzić urządzenie.

WSKAZÓWKA:

- Korzystać wyłącznie z destylowanej lub przegotowanej, zimnej wody bez dodatków.
- Wymieniać wodę, co 3 dni, nawet, jeśli nie jest całkowicie zużyta.
- Jeśli nie korzystano z urządzenia przez dłuższe okresy, wyłączyć wodę z zbiornika oraz z bazy nawilżacza.

1. Otwórz osłonę zbiornika wody przesuwając ją w lewą stronę.
2. Wyjmij zbiornik wody z podstawy nawilżacza powietrza delikatnie ją podnosząc w górę i nachylając ku przodowi. Obrócić zbiornik na wodę. W dolnej części zbiornika znajduje się otwór do nalewania wody.

- Odkręć zakrętkę i nalej wody do zbiornika. Zwróć uwagę na oznaczenia poziomu wody MIN i MAX.
- Zamknąć nakrętkę ponownie i umieścić zbiornik z powrotem na bazie. Włóż zbiornik wody w taki sposób, by tarcze były skierowane w przód.

i WSKAZÓWKA:

Wyciek wody ze zbiornika na podstawę nawilżacza powietrza jest zjawiskiem normalnym.

- Zamknij osłonę zbiornika wody.
- Proszę podłączyć urządzenie do przepisanego zainstalowanego gniazdka z zestykiem ochronnym. Kontrolka  zacznie szybko migać.

Obsługa

Podstawowe ustawienia

Zanim uruchomicie Państwo urządzenie proszę ustawić odpowiedni kąt nachylenia dmuchawy. Odpowiedni kąt nachylenia mogą Państwo ustawić przechylając obiema rękoma obudowę dmuchawy.

i WSKAZÓWKA:

Kąt nachylenia wynosi około 10 stopni w 3 pozycjach spoczynkowych.

Można posługiwać się urządzeniem za pomocą pilota, jak również przycisków na obudowie przełącznika. Funkcje są identyczne.

i WSKAZÓWKA:

- Przyciski na urządzeniu to przyciski dotykowe. Aby włączyć przypisaną funkcję, delikatnie dotknąć przycisków. Za każdym razem, kiedy przycisk zostanie wciśnięty, urządzenie potwierdzi to krótkim sygnałem dźwiękowym.
- Jeśli w ciągu 30 sekund nie naciśnie się żadnego przycisku, wyświetlacz zgaśnie, by niepotrzebnie nie zużywać energii.

Włączanie / wyłączenie

Za pomocą przycisku  należy włączyć lub wyłączyć urządzenie.

i WSKAZÓWKA:



- Przy pierwszym uruchomieniu urządzenia po włożeniu wtyczki do gniazda zasilającego wentylator będzie działał w normalnym trybie roboczym z prędkością na poziomie 1.
- Po ponownym włączeniu i wyłączeniu za pomocą przycisku  urządzenie wciąż działa w ostatnim ustawionym trybie.

Prędkość



Naciśnij przycisk , aby wybrać jeden z trzech poziomów prędkości.

- 1 niska
- 2 średnia
- 3 wysoka

Oscylacja

- Po wybraniu funkcji  urządzenie oscyluje samodzielnie w zakresie około 90 stopni.
- Aby wyłączyć funkcję, naciśnij ponownie przycisk .

Funkcje zmiany nadmuchu

Urządzenie jest wyposażone w dwie funkcje specjalne o nazwie: **Nature**  i **Sleep** . W przypadku każdej z nich wentylator pracuje na różnych obrotach.

Naciśnij przycisk , aby włączyć te funkcje.



Nature *Tryb naturalny*

- Jeśli wybrano ustawienie 3 (wysoka prędkość), prędkość zmienia się między ustawieniem wysoka – średnia – niska – wyt.
- Jeśli wybrano ustawienie 2 (średnia prędkość), prędkość zmienia się między ustawieniem średnia – niska – wyt.
- Przy ustawieniu 1 (niska prędkość), prędkość zmienia się między ustawieniem niska – wyt.

Sleep *Tryb funkcji sen*

- Jeśli ustawiono prędkość 3: Wentylator działa w pierwszych 30 minutach jak w trybie „Tryb naturalny” przy ustawieniu prędkości 3. W kolejnych 30 minutach wentylator działa jak w trybie „Tryb naturalny” z prędkością ustawioną jako 2. W pozostałym czasie wentylator działa jak w trybie „Tryb naturalny” z prędkością ustawioną jako 1.
- Jeśli ustawiono prędkość 2: Wentylator działa w pierwszych 30 minutach jak w trybie „Tryb naturalny” z prędkością ustawioną jako 2. Przez pozostały czas wentylator działa jak w trybie „Tryb naturalny” z prędkością ustawioną jako 1.
- Jeśli ustawiono prędkość 1: Przelączenie między niską prędkością a zamykaniem wentylatora jak w trybie „Tryb naturalny”.

Normalnym

- Normalne działanie będzie miało miejsce w sytuacji, gdy kontrolki  i  są wyłączone.

Wyłączenie z opóźnieniem

Aby urządzenie zostało wyłączone o określonym czasie, naciśnij przycisk . Kontrolka  zapali się w chwili uruchomienia regulatora czasowego.

i WSKAZÓWKA:

Każde naciśnięcie przycisku  powoduje wydłużenie czasu pracy o jedną godzinę. Maksymalny czas wyłączenia: 9 godziny.

Nawilżacz

Nawilżacz można włączać i wyłączać bez względu na tryb wentylatora.

Nacisnąć przycisk ☺ aby wybrać natężenie mgły. Kontrolka Ⓛ zapali się w chwili włączenia nawilżacza powietrza.

- ☰ wysoka
- ▬ średnia
- niska

Aby wyłączyć funkcję, nacisnąć ponownie przycisk ☺.

Dolewanie wody

Miganie kontrolki Ⓛ oznacza brak wody w zbiorniku. Należy uzupełnić wodę:

1. Wyłączyć urządzenie.
2. Wyjąć wtyczkę z gniazda.
3. Jeśli to konieczne, wylać pozostałą wodę ze zbiornika.
4. Postępować zgodnie z opisem w rozdziale „Nalewanie wody”.

Wyłączanie

1. Wyłączyć urządzenie.
2. Wyjąć wtyczkę z gniazda.
3. Opróżnić zbiornik wodny oraz bazę nawilżacza, jeśli nie zamierzamy korzystać z urządzenia przez dłuższy czas.

Czyszczenie

OSTRZEŻENIE:

- Przed czyszczeniem zawsze wyciągaj wtyczkę z gniazda sieciowego.
- Jeżeli chcesz zdjąć kratkę zabezpieczającą: wyłączaj zawsze urządzenie i wyciągaj wtyczkę sieciową.
- Urządzenia parze nie wolno do czyszczenia zanurzać w wodzie. Może to doprowadzić do porażenia elektrycznego lub pożaru.

UWAGA:

- Nie używaj szczotki drucianej ani innych podobnych przedmiotów.
- Nie używaj ostrych lub ściernych środków czyszczących.

Obudowa

- Czyść zewnętrzne powierzchnie urządzenia suchą szmatką, bez żadnych dodatków.
- W przypadku zabrudzeń ciężkich do usunięcia należy przetrzeć urządzenie lekko wilgotną ściereczką, a następnie wytrzeć je do sucha.

Zbiornik wody

- Oplukać zbiornik czystą wodą.
- Wysuszyć go przed ponownym zamknięciem.

Podstawa nawilżacza



- Miejsce zamocowania zbiornika wody należy czyścić co 3 dni.
- Wytrzeć obszar wilgotną szmatką.
- W razie potrzeby użyć kilka kropel białego octu i poczekać ok. 5 minut.
- Następnie ponownie wytrzeć obszar do czysta.

Odwapnianie

Ilość osadzającego się kamienia zależy od stopnia twardości wody oraz częstotliwości używania urządzenia.

- Jeśli zbiornik jest bardzo brudny dodać ok. 100 ml białego octu do wody do czyszczenia.
- Pozostawić roztwór w zbiorniku przez ok. 10 minut.
- Oplukać zbiornik czystą wodą.

Usuwanie usterek

Problem	Możliwa przyczyna	Rozwiązanie
Urządzenie nie działa.	Brak zasilania.	Sprawdzić gniazdko sieciowe.
	Uszkodzona elektronika.	Zasięgnąć informacji u dilerów lub w centrum serwisowym
Nie występuje mgła ani zamglenie, lecz kontrolka  jest włączona.	Zbiornik wodny jest pusty. Kontrolka  jest włączona.	Uzpełnić zbiornik wody.
Nie ma wystarczającej ilości mgły.	Nawilżacz jest zabrudzony.	Wyczyścić nawilżacz.
	Woda jest brudna.	Wymienić wodę.
Unosi się nieprzyjemny zapach.	Woda jest za stara lub za brudna.	Zmienić wodę i wyczyścić nawilżacz.

Dane techniczne

Model:.....PC-VL 3089 LB
 Napięcie zasilające:.....220 - 240 V~, 50/60 Hz
 Pobór mocy:.....70 W
 Stopień ochrony:.....II
 Zużycie energii elektrycznej w trybie czuwania przy podłączeniu do sieci:.....0,8 W
 Masa netto:.....ok. 7,2 kg

WLAN

Obsługiwana sieć:.....802.11 b/g/n
 Maksymalnej mocy częstotliwości radiowej emitowanej:.....100 mW
 Zakres częstotliwości:.....2,4 GHz
 Kanaly:.....1 - 13
 Obsługiwane klucze Wi-Fi:.....WPA/WPA2

Zastrzegamy sobie prawo wprowadzania zmian technicznych i projektowych w trakcie ciągłego rozwoju produktu.

Ogłoszenie zgodności z dyrektywą

Clatronic International GmbH niniejszym oświadcza, że typ urządzenia radiowego PC-VL 3089 LB jest zgodny z dyrektywą 2014/53/UE.

Ponadto, urządzenie jest zgodne z wymaganiami dyrektywy RoHS 2011/65/UE & (UE) 2015/863.

Pełny tekst deklaracji zgodności UE jest dostępny pod następującym adresem internetowym: www.sli24.de

W obszarze pobierania należy wprowadzić nazwę modelu PC-VL 3089 LB.

Sprawdzono do działania w Polsce.

Warunki gwarancji

Przyznajemy 24 miesiące gwarancji na produkt licząc od daty zakupu.

W tym okresie będziemy bezpłatnie usuwać w terminie 14 dni od daty dostarczenia wadliwego sprzętu z kartą gwarancyjną do miejsca zakupu wszystkie uszkodzenia powstałe w tym urządzeniu na skutek wady materiałów

lub wadliwego wykonania, naprawiając oraz wymieniając wadliwe części lub (jeśli uznamy za stosowne) wymieniając całe urządzenie na nowe.

Sprzęt do naprawy powinien być dostarczony w komplecie wraz z dowodem zakupu oraz z ważną kartą gwarancyjną do sprzedawcy w miarę możliwości w oryginalnym opakowaniu lub innym odpowiednim dla zabezpieczenia przed uszkodzeniem. W razie braku kompletnego opakowania fabrycznego, ryzyko uszkodzenia sprzętu podczas transportu do i z miejsca zakupu ponosi reklamujący.

Naprawa gwarancyjna nie dotyczy czynności przewidzianych w instrukcji obsługi, do wykonania których zobowiązany jest użytkownik we własnym zakresie i na własny koszt.

Gwarancja nie obejmuje:

- mechanicznych, termicznych, chemicznych uszkodzeń sprzętu i wywołanych nimi wad,
- uszkodzeń powstałych w wyniku działania sił zewnętrznych takich jak wyładowania atmosferyczne, zmiana napięcia zasilania i innych zdarzeń losowych,
- nieprawidłowego ustawienia wartości napięcia elektrycznego, zasilanie z nieodpowiedniego gniazda zasilania,
- sznurów połączeniowych, sieciowych, żarówek, baterii, akumulatorów,
- uszkodzeń wyrobu powstałych w wyniku niewłaściwego lub niezgodnego z instrukcją jego użytkowania, przechowywania, konserwacji, samowolnego zrywania plomb oraz wszelkich przeróbek i zmian konstrukcyjnych dokonanych przez użytkownika lub osoby niepowołane,
- roszczeń z tytułu parametrów technicznych wyrobu, o ile są one zgodne z podanymi przez producenta,
- prawidłowego zużycia i uszkodzeń, które mają nieistotny wpływ na wartość lub działanie tego urządzenia.

Karta gwarancyjna bez pieczęci sklepu, daty sprzedaży, nie wypełniona, źle wypełniona, ze śladami poprawek, nieczytelna wskutek zniszczenia, bez możliwości ustalenia miejsca sprzedaży oraz dołączonego dowodu zakupu jest nieważna.

Korzystanie z usług gwarancyjnych nie jest możliwe po upływie daty ważności gwarancji. Gwarancja na części lub całe urządzenie, które są wymieniane kończy się, wraz z końcem gwarancji na to urządzenie.

Wszystkie inne roszczenia, wliczając w to odszkodowania są wykluczone chyba, że prawo przewiduje inaczej. Roszczenia wykraczające poza tą umowę nie są uwzględniane przez tą gwarancję.

Gwarancja na sprzedany towar konsumpcyjny nie wyłącza, nie ogranicza ani nie zawieszają uprawnień kupującego wynikających z niezgodności towaru z umową.

Gwarancja oraz zawarte w niej warunki obowiązują na terenie Rzeczypospolitej Polskiej.

Dystrybutor:
CTC Clatronic Sp. z o.o
Ul. Brzeska 1
45-960 Opole

Usuwanie

Usuwanie baterii



Jako użytkownicy mają Państwo zgodny z prawem obowiązek do zwrotu zużytych baterii bądź akumulatorów.

Wyjąć baterie z pilota przed utylizacją urządzenia.

Zwrócić baterie do punktu zbiórki przeznaczonego do gromadzenia starych baterii lub niebezpiecznych odpadów. Skontaktować się z lokalnymi przedstawicielstwami władz w celu pozyskania dalszych informacji.

Znaczenie symbolu „Pojemnik na śmieci”



Proszę oszczędzać nasze środowisko, sprzęt elektryczny nie należy do śmieci domowych.

Proszę korzystać z punktów zbiorczych, przewidzianych do zdawania sprzętu elektrycznego, i tam proszę oddawać sprzęt elektryczny, którego już nie będą Państwo używać.

Tym sposobem pomagają Państwo unikać potencjalnych następstw niewłaściwego usuwania odpadów, mających wpływ na środowisko i zdrowie ludzi.

Tą drogą przyczyniają się Państwo do ponownego użycia, do recyklingu i do innych form wykorzystania starego sprzętu elektrycznego i elektronicznego.

Informacje, gdzie można zdać sprzęt, otrzymają Państwo w swoich urzędach komunalnych lub w administracji gminy.

Használati utasítás

Köszönjük, hogy a termékünket választotta. Reméljük, elégedetten használja majd a készüléket.

A használati útmutatóban található szimbólumok

Az ön biztonságára vonatkozó utasítások kifejezetten meg vannak különböztetve. Kérjük, mindenképpen ügyeljen ezekre annak érdekében, hogy elkerülje a baleseteket és a készülék károsodását:

FIGYELMEZTETÉS:

Egészségét károsító veszélyforrásokra figyelmeztet és rámutat a lehetséges sérülési lehetőségekre.

VIGYÁZAT:

Lehetséges veszélyre utal, mely a készülékben vagy más tárgyokban kárt tehet.

MEGJEGYZÉS:

Tippeket és információkat emel ki.

Tartalom

A kezelőelemek áttekintése	3
Az összeszerelés áttekintése	4
Általános megjegyzések	70
Speciális biztonsági előírások a készülékre vonatkozóan	71
Az elemek kezelése	73
A készülék kicsomagolása	73
A kezelőelemek áttekintése / A csomag tartalma	73
Megjegyzések használatra	73
Elhelyezés	74
Elektromos csatlakoztatás	74
Elemek behelyezése a távirányítóba	74
Távirányító működési tartománya	74
Szerelési útmutató	74
Alapzat (a - c. ábra)	74
Ventilátor (d. ábra)	74
Párásító	74
Információk a „Smart Life - Smart Living” alkalmazással kapcsolatban	74
Tájékoztató az applikáció használatáról	75
Az alkalmazás használatához szükséges rendszerkövetelmények	75
Működtetés applikáción keresztül	75
Wi-Fi szétkapcsolása	75
Első használat	75
Feltöltés vízzel	75
Kezelés	75
Alapbeállítások	75
Be- /kikapcsolás	76
Fordulatszám	76
Oscilláció	76
Fűváltó funkciók	76

Időkésleltető kikapcsoló	76
Párásító	76
Víz újratöltése	76
Kikapcsolás	76
Tisztítás	77
Burkolat	77
Víztartály	77
Párásító alappata	77
Vízkömentesítés	77
Hibaelhárítás	77
Műszaki adatok	77
Megfelelőségi nyilatkozat	78
Selejtezés	78
Az elemek ártalmatlanítása	78
A „kuka” piktogram jelentése	78

Általános megjegyzések

A készülék használatba vétele előtt gondosan olvassa végig a használati utasítást, és őrizze meg a garancialevéllel, a pénztári nyugtával és lehetőleg a csomagolókartonnal, ill. az abban lévő béléssanyaggal együtt! Amennyiben a készüléket harmadik személynek adja tovább, a használati útmutató is adja a készülékhez.

- Kizárólag személyi célra használja a készüléket, és csupán arra, amire való! A készülék nem ipari jellegű használatra készült.
- Ne használja a szabadban! Ne tegye ki erős hőhatásnak, közvetlen napsugárzásnak és nedvességnek (semmi esetre se mártsa folyadékba), és óvja az éles szélektől! Ne használja a készüléket vizes kézzel! Ha a készülék vizes vagy nedves lett, azonnal húzza ki a konnektorból!
- Kapcsolja ki a készüléket és mindig húzza ki a csatlakozót a dugaszoló aljzatból (a csatlakozót, ne pedig a vezetékét húzza), ha nem használja a készüléket, tartozékokat szerel fel rá, tisztítja vagy zavart észlel.
- A készüléket és a hálózati kábelt rendszeresen ellenőrizni kell, hogy nincs-e rajta sérülés jele. Ha sérülést lát rajta, a készüléket nem szabad használni.
- Csak eredeti tartozékokat használjon!
- Gyermekei biztonsága érdekében ne hagyja általuk elérhető helyen a csomagolóelemeket (műanyag zacskó, karton, sztiropor stb.)!

FIGYELMEZTETÉS:

Kisgyermeket ne engedjen a fóliával játszani. **Fulladás veszélye állhat fenn!**

Speciális biztonsági előírások a készülékre vonatkozóan

FIGYELMEZTETÉS:

Vízzel való feltöltéskor vagy tisztítás során válassza le a készüléket az elektromos hálózatról.

VIGYÁZAT:

- A beépített párástító ultrahanggal működik. Ez a hang zavarhatja a háziállatokat.
 - Ne helyezze a készüléket közvetlenül melegítő készülékek vagy elektromos berendezések mellé.
 - Ne karcolja össze az ultrahangfejet.
- Ne hagyja órákra felügyelet nélkül a készüléket. Ne menjen el otthonról, ha a készülék működik.
 - Ne dugja az ujját a védőrácsba, és más tárgyakat se dugjon bele!
 - Vigyázat hosszú haj esetén: a hosszú hajsálakat a légáramlat beszívhatja!
 - A készüléket csak zárt védőrácscsal szabad működtetni!
 - Ha le kell szerelnie a ventilátor védőt, előtte kapcsolja ki a készüléket és húzza ki a konnektorból.
 - A készülék megfelelő aljzatra helyezendő, hogy működés közben fel ne boruljon!
 - Ne állítsa a készüléket kályha vagy más hőforrás közelébe.
 - Vegye figyelembe, hogy a magas páratartalom elősegíti az élő szervezetek növekedését a környezetben.
 - A készülék felállítási helyén nem képződhet pára vagy nedveség. Csökkenteni kell a teljesítményt, ha párasságot tapasztal. Ha nem csökkenthető a teljesítmény, a készüléket csak szakaszosan szabad használni. A nedvszívó anyagok, mint pl. szőnyegek, függönyök, drapériák vagy asztalterítők nem válhatnak nedvessé.

- A vízben vagy a környezetben található mikroorganizmusok a készülék környezetében elszaporodhatnak a víztartályban és a levegőbe kerülhetnek, ami súlyos egészségi problémákat okozhat, ha 3 naponként nem cseréljük le a víztartály vizét, és nem tisztítjuk ki megfelelően a víztartályt.
- A víztartályt háromnaponta ki kell üríteni és újra kell tölteni. A víztartályt meg kell tisztítani tiszta vízzel feltöltés előtt. A víztartály felületén vagy belső felületén képződött lerakódásokat, maradékokat és koszrétegeket el kell távolítani. Minden felületet szárazra kell törölni.
- A készüléket meg kell tisztítani kiürítés és tárolás, valamint a következő használat előtt.
- Ne javítsa saját kezűleg a készüléket. Mindig lépjen kapcsolatba szakképzett szerelővel. Ha a villanyvezeték megsérül, a gyártónak, a szerviz ügynökségnek vagy más, hasonlóan képzett személynek kell a javítást végeznie, a veszélyek elkerülése érdekében.
- A készüléket 8 éves és idősebb gyerekek és csökkent fizikai, érzékszervi vagy értelmi képességű személyek és akiknek nincs meg a tapasztalatuk és tudásuk ehhez, csak akkor használhatják, ha felügyelet alatt állnak vagy a készülék biztonságos használatára megtanították őket és megértették az érintett veszélyeket.
- A gyerekek nem játszhatnak a készülékkel.
- A tisztítást és karbantartást gyerekek felügyelet nélkül nem végezhetik.

**VIGYÁZAT:**

Ne merítse vízbe a készüléket tisztításkor. Kövesse a „Tisztítás” részben megadott utasításokat.

Az elemek kezelése



Tilos tölteni!



Ne szerelje szét!



Behelyezéskor ügyeljen a helyes polarításra!



Tartsa távol gyerekektől!



Robbanásveszély!

Ne tegye ki az elemeket intenzív hőhatásnak, például napsütésnek, tűznek vagy hasonlóknak.



Ne zárja rövidre!

- A telepekből sav szívároghat. Ha a készüléket hosszabb ideig nem használja, vegye ki a telepeket.
- Az elem megfolyása esetén ügyeljen rá, hogy ne dörzsölje a folyadékot a szemébe vagy a nyálkahártyára. Érintkezés esetén mossa meg a kezét, és tiszta vízzel öblítse ki a szemét. Ha a tünetek nem múlnak, forduljon orvoshoz.
- Ne keverje a különböző típusú, illetve régi és az új elemeket.
- A használt elem nem a háztartási szemétkébe való! Adja le a használt elemeket az illetékes gyűjtőhelyen vagy a kereskedőnél.

A készülék kicsomagolása

1. Vegye ki a készüléket a csomagból.
2. Távolítsa el az összes csomagolóanyagot, úgymint a fóliákat, töltőanyagot, kábelrögzítőket és a kartondoboz csomagolást.
3. Ellenőrizze a csomagot, hogy minden megvan-e.
4. Ha a csomag tartalma nem teljes vagy sérülések találhatók, ne vegye használatba a készüléket. Azonnal vigye vissza az értékesítőhöz.

i MEGJEGYZÉS:

A készülék poros lehet, vagy gyártási maradékok lehetnek rajta. Javasoljuk, hogy a „Tisztítás” részben leírtak szerint tisztítsa meg a készüléket.

A kezelőelemek áttekintése / A csomag tartalma

3. oldal

- 1 Akasztó
- 2 Rögzítőgyűrű
- 3 Védőrács
- 4 Hordozó fogantyú
- 5 Légcsavar
- 6 Rögzítőkampó
- 7 Motoregység
- 8 Távirányító
- 9 Távirányító tárolóhely
- 10 Kapcsolóház
- 11 Víztartály fedél belső víztartállyal
- 12 Talp
- 13 Görgők
- 14 Tömlőcsatlakozó a kapcsolóházon
- 15 Védőrács rögzítőcsavarja
- 16 Tömlő
- 17 Tömlőcsatlakozó a ventilátoron

Vezérlőegység

- 18 jelzőlámpa (Aktív légnedvesítő)
- 19 jelzőlámpa (Természetes mód)
- 20 jelzőlámpa (Alvó mód)
- 21 jelzőlámpa (Víztartály üres)
- 22 gomb (Fűváltó funkciók)
- 23 gomb (Időkésleltető kikapcsoló)
- 24 gomb (Párásító)
- 25 Display
- 26 gomb (Oscilláció)
- 27 gomb (Fordulatszám)
- 28 gomb (Be-/kikapcsolás)
- 29 jelzőlámpa (Kijelző)
- 30 jelzőlámpa (WiFi)

4. oldal: Az összeszerelés áttekintése

- 31 Kapcsolóház rögzítőanyaga
- 32 Kapcsolóház TA5*20 csavarok (4 ×)
- 33 Kapcsolóház alátétek (4 ×)
- 34 Motoregység TM5*14 rögzítőcsavar alátéttel (1 ×)
- 35 Hátsó védőrács
- 36 A hátsó védőrácsra való csavaranyaga
- 37 Rögzítőcsavar a propellerhez
- 38 Elülső védőrács

Megjegyzések használata

A készülék max. 60 - 70 m² méretű helyiségekhez készült. Ez függ a plafon magasságától, klímától, stb. Használhatja a készüléket a páratartalom növelésére száraz környezetben. Ez az alábbi előnyökkel jár:

- Egészséges szobai klímát, és ezzel jó közérzetet biztosít.

- A 45% - 65% közé eső relatív páratartalom kellemes levegőnedvességet biztosít.
- A légnedvesítő használatát 5 °C és 40 °C közötti hőmérsékleten és alacsony páratartalomnál javasoljuk.
- Megakadályozza a por felemelkedését, ami ideális az allergiában szenvedőknek.
- A bőre nedvességet kap.
- Védi a bútorokat a kiszáradástól, és megakadályozza a parkettában vagy a fapadlóban a rések kialakulását.
- Csökkenti a levegő elektrosztatikus feltöltődését.

Elhelyezés

- A készülék számára megfelelő hely egy csúszásmentes, sima felület.
- Nyomja le a görgők rögzítőfékjét.
- Ne helyezze a készüléket fára, hogy elkerülje a nedvesség okozta deformációt.
- Ügyeljen a közelében lévő elektromos eszközökre. Nem csapódhat ki azokra nedvesség.
- Tartson 2 méter távolságot az elektromos készülékektől és érzékeny bútoroktól, hogy megvédje azokat a nedvességtől.
- A készülék hatékonyabban működik, ha a működése közben bezárja az ablakokat és az ajtókat.

MEGJEGYZÉS:

Ne felejtse el rendszeresen szellőztetni.

Elektromos csatlakoztatás

Mielőtt a csatlakozó dugót bedugná a konnektorba, ellenőrizze, hogy egyezik-e a használni kívánt hálózati feszültség a készülékével! Az adatokat megtalálja a típuscímkén.

Elemek behelyezése a távirányítóba

(a csomag nem tartalmazza az elemeket)

1. Nyissa fel a távirányító hátoldalán az elemrekeszt.
2. Helyezzen be 2 db R03 „AAA” 1,5V típusú kis ceruza-elemet. Ügyeljen a megfelelő pólusokra. A részletek az elemtartó belsejében találhatóak.
3. Csukja be az elemrekeszt.

Távirányító működési tartománya

A távirányító tartománya korlátozott. Ha a működési tartomány csökken, ki kell cserélni az elemeket.

- A távirányítót a használathoz irányítsa a csatlakozóház elején található érzékelőre.
- Ügyeljen arra, hogy ne legyen semmilyen akadály a távirányító és az érzékelő között.
- A távirányító szöge a távirányító érzékelőjéhez képest nem lépheti túl a 90 °-ot balra, jobbra, felfelé és lefelé sem.

Szerelési útmutató

A készüléket használat előtt teljesen össze kell szerelni! Javasoljuk, hogy összeszereléskor nézze meg az „A kezelőelemek áttekintése” és az „Az összeszerelés áttekintése” részekben található ábrákat.

Alapzat (a - c. ábra)

1. Terítsen takarót vagy valami hasonlót a padlóra a padlóra.
2. Vegye le a csavarokat (32) és alátéteket (33) a kapcsolóházról (10). Tegye a kapcsolóházat a talpba (12). Helyezze a rögzítőcsavart (31) a csatlakozóházba alulról. Szerelje össze a két részt a négy csavarral és alátéttel.
3. Vegye le a csavarokat (32) a csatlakozóház (11) felső felületéről. Tegye be a motoregységet (7) a csatlakozóházba és húzza meg a csavarokat.

Ventilátor (d. ábra)

4. Távolítsa el az előre felszerelt csavaranyát (36) a motorról (7). A közelben rakja le.
5. Igazítsa a hátsó védőrácsot (35) a motor mélyedéseihez (7).
6. Húzza be a csavaranyát (36) az óramutató járásával megegyező irányba a hátsó védőrács rögzítéséhez.
7. Helyezze fel a propellert (5). Ügyeljen a motortengelyen lévő vezetőcsapra.
8. Húzza be a propeller csavarját (37) az óramutató járásával ellentétes irányba.
9. Vegye ki az előszerelt rögzítőcsavart (15) az elülső védőrácsról (38). Tegye könnyen elérhető helyre.
10. Nyissa meg a csatlakozógombokat (6) az elülső védőrácsra.
11. Helyezze fel az elülső védőrácsot úgy, hogy beakasztsa az akasztót a hátsó védőrácsba (1).
12. Győződjön meg róla, hogy a rögzítőgyűrű (2) biztonságosan helyezkedik el a két rács között. Zárja vissza a csatlakozógombokat (6).
13. Rögzítse a védőrácsot a rögzítőcsavarral (15).

Párásító

14. Rögzítse a tömlőt (16). Helyezze az egyik végét a védőrács tömlőcsatlakozójába (17). Helyezze a másik végét a csatlakozóház tömlőcsatlakozójába (14).

Információk a „Smart Life - Smart Living” alkalmazással kapcsolatban

A  Smart Life - Smart Living alkalmazás Android és iOS rendszerre érhető el. Olvassa be a megfelelő QR-kódot, amivel közvetlenül a letöltési oldalra juthat.

MEGJEGYZÉS:

Szolgáltatótól függően az alkalmazás letöltéséért költséget számolhatnak fel.



Google Play



App Store

Tájékoztató az applikáció használatáról

Ez a készülék működtethető az otthoni hálózaton keresztül. Előfeltétel az állandó Wi-Fi kapcsolat a rúterrel és a „Smart Life - Smart Living” ingyenes applikáció.

Az alkalmazással a készülék összes funkciójához könnyen hozzáférhet. Mivel az alkalmazást folyamatosan fejlesztik, ennél több leírást nem tudunk adni itt.

Javasolt a készülék áramtalanítása, ha nincs otthon, hogy megelőzze a véletlen bekapcsolódást, míg ön úton van!

Az alkalmazás használatához szükséges rendszerkövetelmények

- iOS 10.0 vagy újabb
- Android 5.0 vagy újabb

Működtetés applikáción keresztül

1. Telepítse a „Smart Life - Smart Living” applikációt. Hozzon létre felhasználói fiókot.
2. Aktiválja a Wi-Fi funkciót a készülék beállításában.
3. Helyezze a készüléket a routertől 5 méteren belülre.
4. Nyomja meg és tartsa lenyomva a gombot mintegy 2 másodpercig.
5. A jelzőlámpa gyorsan villog.
6. Indítsa el az applikációt, és válassza a „+” jelet.
7. Válassza ki a „Ventilátor” menüt és kövesse az utasításokat a kijelzőn.
8. A készülék megfelelő csatlakoztatása után a jelzőlámpa folyamatosan világít. Most már működtetheti a készüléket az applikációval.

MEGJEGYZÉS:

A készülék csak 2,4 GHz-es rúterekkel működtethető. 5 GHz-es rúterek nem támogatottak.

Wi-Fi szétkapcsolása

MEGJEGYZÉS:

Ez csak a készüléken lévő gombbal lehetséges, a távirányítóval nem.

Ha szét akarja kapcsolni meglévő Wi-Fi kapcsolatot (ellenőrzőlámpa világít), az alábbiak szerint járjon el:

1. Nyomja meg és tartsa lenyomva a gombot mintegy 2 másodpercig.
2. A Wi-Fi kapcsolat szétkapcsol, és a készülék egyidejűleg kilép az applikációból. A jelzőlámpa újra gyorsan villog.

MEGJEGYZÉS:

Ha helyre akarja állítani a Wi-Fi kapcsolatot, járjon el a „Működtetés applikáción keresztül” pontban leírtak szerint.

Első használat

Feltöltés vízzel

⚠ VIGYÁZAT:

Ne töltse fel a víztartályt ruhaszáritókból származó vagy adalékanyagokat (pl. illóolajokat, parfümöt, öblítők vagy más vegyszerek) tartalmazó vízzel. Ezek figyelmen kívül hagyása károsíthatja a készüléket.

MEGJEGYZÉS:

- Csak desztillált vagy forralt hideg csapvizet használjon, adalékok nélkül.
- Cserélje le a vizet 3 naponta, még ha nem is használta el azt.
- Ha a készülék hosszú ideig nincs használatban, távolítsa el a vizet a víztartályból és a párasító alapatáról.

1. Billentse fel balra a víztartály fedelét.
2. Vegye le a víztartályt a légnedvesítő alapatáról úgy, hogy finoman megemeli és előrebillenti. Fordítsa a víztartályt fejfel lefelé. A betöltőnyílás a tartály alján található.
3. Csavarozza le a fedelet és töltse fel a tartályt vízzel. Figyeljen a MIN és MAX jelölésekre.
4. Zárja vissza a fedelet, és helyezze vissza a tartályt az alapzatra. Helyezze be a tartályt úgy, hogy a tárcsa előrefelé nézzen.

MEGJEGYZÉS:

Normális jelenség, ha víz szivárog a víztartályból a légnedvesítő alapatába.

5. Zárja vissza a tartály fedelét.
6. Csatlakoztassa a készüléket szabályszerűen felszerelt, földelt, konnektorba. A jelzőlámpa gyorsan villog.

Kezelés

Alapbeállítások

Mielőtt üzembe helyezné a készüléket, állítsa be a levegő-fűtés hajlásszögét! Levegőfűtés hajlásszögét úgy állíthatja a kívánt helyzetbe, hogy mindkét kézzel fogva megbillenti a levegőfűvő burát.

MEGJEGYZÉS:

A dőlésszög hozzávetőlegesen 10 fok 3 pihenőállásban.

A készüléket a távirányítóval és a kapcsolótáblán lévő gombokkal egyaránt működtetheti. A funkciók azonosak.

i MEGJEGYZÉS:

- A készüléken lévő gombok érintőgombok. A megfelelő funkció végrehajtásához finoman érintse meg a gombokat. Ha bármikor megnyom egy gombot egy sipoló hang jelez.
- Ha 30 másodpercig nem nyomnak meg egy gombot sem, a kijelző fényei energiatakarékosági célból kialszanak.

Be-/kikapcsolás

Az ☺ gomb segítségével kapcsolja be vagy ki a készüléket.

i MEGJEGYZÉS:

- A készülék első bekapcsolásakor, az áramdugó csatlakoztatása után a konnektorhoz, a ventilátor normál üzemmódban működik f-es sebességfokozatban.
- Az ☺ gombbal való ki- és újbóli bekapcsolás után a készülék az utolsó beállított üzemmódban fog működni.

Fordulatszám

Nyomja meg a ☺ gombot, ha a három sebességfokozat egyikét szeretné kiválasztani.

- 1 alacsony
- 2 közepes
- 3 magas

Oszcilláció

- Ha az ☺ funkciót választja, a készülék önműködően kb. 90°-os szögben elhajlik.
- Ennek a funkciónak a kikapcsolásához nyomja meg ismét az ☺ gombot.

Fűváscsere funkciók

A készülék két speciális funkcióval rendelkezik: **Nature** ☺ és **Sleep** ☺. A ventilátor fordulatszáma a két funkcióban máshogy változik.

Nyomja meg a ☺ gombot, ha ezt a funkciót szeretné bekapcsolni.

Nature ☺ *Természetes mód*

- Ha a 3 (magas fordulatszám) beállítás van kiválasztva, a fordulatszám változik a magas – közepes – alacsony – ki értékek között.
- Ha az 2 (közepes fordulatszám) beállítást választja, a fordulatszám változik a közepes – alacsony – ki értékek között.
- Az 1 (alacsony fordulatszám) beállítás esetén a fordulatszám változik az alacsony – ki értékek között.

Sleep ☺ *Alvó mód*

- Ha a 3 fordulatszám van beállítva: A ventilátor az első 30 percben „Természetes mód” működik 3 fordulatszám-beállításon. A következő 30 percben a ventilátor „Természetes mód” működik 2 fordulatszám-beállításon. A hátralévő időben a ventilátor „Természetes mód” működik 1 fordulatszám-beállításon.
- Ha az 2 fordulatszám van beállítva: A ventilátor az első 30 percben „Természetes mód” működik 2 fordulatszám-beállításon. A hátralévő időben pedig szintén „Természetes mód” működik 1 fordulatszám-beállításon.
- Ha az 1 fordulatszám van beállítva: A készülék vált alacsony fordulatszám és a ventilátor kikapcsolása között „Természetes mód”.

Normál

- A normál működés akkor kezdődik el, ha a ☺ és ☺ jelzőlámpák nem világítanak.

Időkésleltető kikapcsoló

Ha a készüléket időre szeretné kikapcsolni, nyomja meg a ☺ gombot. A ☺ jelzőlámpa kigyullad, ha aktiváljuk az időzítőt.

i MEGJEGYZÉS:

A ☺ gomb minden egyes megnyomására a működési idő egy órával meghosszabbodik.
A maximális kikapcsolási idő: 9 óra.

Párásító

A párásító a ventilátor üzemmódjától függetlenül be- és kikapcsolható.

Nyomja meg a ☺ gombot a pára intenzitásának kiválasztásához. A ☺ jelzőlámpa kigyullad, ha bekapcsoljuk a nedvesítőt.

- ☺ magas
- ☺ közepes
- alacsony

A funkció kikapcsolásához nyomja meg ismét a ☺ gombot.

Víz újratöltése

Ha a ☺ jelzőlámpa villog, a víztartály üres. Töltse fel vízzel:

1. Kapcsolja ki a készüléket.
2. Húzza ki a dugaszt a csatlakozó aljzattól.
3. Szükség esetén öntse ki a maradék vizet a tartályból.
4. Kövesse a „Feltöltés vízzel” részben leírtakat.

Kikapcsolás

1. Kapcsolja ki a készüléket.
2. Húzza ki a dugaszt a csatlakozó aljzattól.
3. Űritse ki a víztartályt és a párásító alapot, ha hosszabb ideig nem kívánja használni a készüléket.

Tisztítás



FIGYELMEZTETÉS:

- Tisztítás előtt mindig húzza ki a csatlakozót.
- Ha eltávolítja a védőrácsot, mindig kapcsolja ki a készüléket és húzza ki a csatlakozót.
- A készüléket semmiképpen ne merítse vízbe tisztítás közben. Ez elektromos áramütést vagy tüzet okozhat.



VIGYÁZAT:

- Ne használjon drótkéfért vagy más súroló hatású tárgyat.
- Ne használjon agresszív vagy súroló hatású tisztítószert.

Burkolat

- A készüléket kívülről tisztítószer hozzáadása nélkül száraz ronggyal tisztítsa.
- Makacs szennyeződés esetén enyhén vizezze be a kendőt, és utána törölje szárazra a készüléket!

Viztartály

- Öblítse ki tiszta vízzel a tartályt.
- Az újbóli bezárás előtt hagyja teljesen megszáradni a tartályt.

Párásító alappata

- A viztartály felállítási helyét háromnaponta meg kell tisztítani.
- Egy nedves ruhával tisztítsa meg a területet.
- Szükség esetén, használjon néhány csepp fehérecetet, és hagyja hatni kb. 5 percig.
- Ezután ismét törölje át a területet.

Vízkömentesítés

Az, hogy milyen gyakran kell a készüléket vízköteníteni, függ a víz keménységi fokától és a használat gyakoriságától.

- Ha a tartály nagyon koszos, adjon kb. 100 ml fehérecetet a tisztításra használt vízhez.
- Kb. 10 percig hagyja a keveréket a tartályban.
- Öblítse ki tiszta vízzel a viztartályt.

Hibaelhárítás

Probléma	Lehetséges oka	Megoldás
A készülék nem működik.	Nincs áramellátás.	Ellenőrizze a csatlakozó aljzatot.
	Meghibásodott elektronika.	Kérjen tanácsot a kereskedőtől vagy a szervizközponttól.
Nincs nedvesség vagy pára, de a jelzőlámpa világít.	Üres a viztartály. A jelzőlámpa világít.	Töltse fel a viztartályt.
Nem képződik elég permet.	A párásító koszos.	Tisztítsa ki a párásítót.
	A víz koszos.	Cserélje le a vizet.
Roszság terjed.	A víz túl régi vagy koszos.	Cserélje le a vizet, és tisztítsa ki a párásítót.

Műszaki adatok

Modell:.....PC-VL 3089 LB
Feszültségellátás:.....220 - 240 V~, 50/60 Hz
Teljesítményfelvétel:.....70 W
Védelmi osztály:.....II
Energiafogyasztás hálózatvezérelt
készületi üzemmódban:.....0,8 W
Nettó súly:.....kb. 7,2 kg

WLAN

Támogatott hálózat:.....802.11 b/g/n
Továbbított maximális jelerősség:.....100 mW
Frekvenciatartomány:.....2,4 GHz
Csatornák:.....1 - 13
Támogatott Wi-Fi kódolás:.....WPA/WPA2

A műszaki és kivitelezési módosítások jogát a folyamatos termékfejlesztés miatt fenntartjuk.

Megfelelőségi nyilatkozat

Clatronic International GmbH igazolja, hogy a PC-VL 3089 LB típusú rádióberendezés megfelel a 2014/53/EU irányelvnek.

A készülék továbbá megfelel az RoHS irányelv (2011/65/EU) & (EU) 2015/863 által előírt követelményeknek.

Az EU-megfelelőségi nyilatkozat teljes szövege elérhető a következő internetes címen: www.sli24.de

A letöltés szekciójában, kérjük, adja meg a PC-VL 3089 LB modellnevet.

A készülék Magyarországon való működését tesztelték.

Selejtezés

Az elemek ártalmatlanítása



Vásárlóként Önt törvény kötelezi a régi elemek/akkumulátorok visszavételére.

A készülék leselejtezése előtt vegye ki az elemeket a távirányítóból.

Vigye az elemeket egy régi elem vagy veszélyes hulladék átvételével foglalkozó gyűjtőpontra. További információért lépjen kapcsolatba a helyi hatóságokkal.

A „kuka” piktogram jelentése



Kímélje környezetünket, az elektromos készülékek nem a háztartási szemétként való!

Használja az elektromos készülékek ártalmatlanítására kijelölt gyűjtőhelyeket, ott adja le azokat az elektromos készülékeit, amelyeket többé már nem kíván használni!

Ezzel segítséget nyújt ahhoz, hogy elkerülhetők legyenek azok a hatások, amelyeket a helytelen „szemétre dobás” gyakorolhat a környezetre és az emberi egészségre.

Ezzel hozzájárul az újrahasznosításhoz, a recyclinghoz és a kiöregedett elektromos és elektronikus készülékek értékesítésének egyéb formáihoz.

Az önkormányzatoknál vagy a polgármesteri hivatalokban tájékoztatást kaphat arról, hogy hova viheti a kiselejtezett készülékeket.

Руководство по эксплуатации

Спасибо за выбор нашего продукта. Надеемся, он вам понравится.

Символы применяемые в данном руководстве пользователя

Важные рекомендации для обеспечения вашей безопасности обозначены по особенному. Обязательно следуйте этим рекомендациям, чтобы предотвратить несчастный случай или поломку изделия:



ПРЕДУПРЕЖДЕНИЕ:

Предупреждает об опасности для здоровья и возможном риске получения травмы.



ВНИМАНИЕ:

Указывает на возможную опасность для изделия и других окружающих предметов.



ПРИМЕЧАНИЯ:

Дает советы и информацию.

Содержание

Обзор деталей прибора.....	3
Сборка	4
Общая информация	79
Особые указания по технике безопасности для данного устройства.....	80
Как обращаться с батарейками	82
Распаковка устройства.....	82
Обзор деталей прибора/Комплект поставки	82
Примечания по использованию.....	83
Расположение	83
Подключение к электросети.....	83
Вставка батареек в пульт ДУ	83
Радиус действия пульта ДУ	83
Инструкция по сборке.....	83
Опора (Рис. a - c).....	83
Вентилятор (Рис. d).....	84
Увлажнитель	84
Информация в приложении «Smart Life - Smart Living»	84
Информация об использовании приложения	84
Системные требования для использования приложения	84
Начало эксплуатации приложения.....	84
Отключение от Wi-Fi	84
Первое включение.....	85
Наполнение емкости водой.....	85
Работа.....	85
Подготовительная регулировка.....	85
Включение / выключение	85
Скорость	85
Изменение направления	85
Режимы смены ветра	85

Выключение с задержкой по времени	86
Увлажнитель	86
Пополнение емкости водой.....	86
Прекращение работы	86
Чистка	86
Кожух	86
Емкость для воды	86
Корпус увлажнителя	87
Декальцинация	87
Устранение неисправностей	87
Технические данные	87
Утилизация	87
Утилизация использованной батарейки	87
Значение символа «корзина»	87

Общая информация

Перед началом эксплуатации прибора внимательно прочитайте прилагаемую инструкцию по эксплуатации и сохраните ее в надежном месте, вместе с гарантийным талоном, кассовым чеком и, по возможности, картонной коробкой с упаковочным материалом. Если даете кому-либо пользоваться прибором, обязательно дайте в придачу данную инструкцию по эксплуатации.

- Пользуйтесь прибором только частным образом и по назначению. Прибор не предназначен для коммерческого использования.
- Не пользуйтесь прибором под открытым небом. Предхраняйте прибор от жары, прямых солнечных лучей, влажности (ни в коем случае не погружайте его в воду) и ударов об острые углы. Не прикасайтесь к прибору влажными руками. Если прибор увлажнился или намок, тут же выньте вилку из розетки.
- После эксплуатации, монтаже принадлежностей, чистке или поломке прибора всегда вынимайте вилку из розетки (тяните за вилку, а не за кабель).
- Прибор и кабель сетевого питания необходимо регулярно обследовать на наличие следов повреждения. При обнаружении повреждения пользоваться прибором запрещается.
- Используйте только оригинальные запчасти.
- Из соображений безопасности для детей не оставляйте лежать упаковку (пластиковые мешки, картон, пенопласт и т.д.) без присмотра.



ПРЕДУПРЕЖДЕНИЕ:

Не позволяйте детям играть с полиэтиленовой пленкой. **Опасность удушья!**

Особые указания по технике безопасности для данного устройства

ПРЕДУПРЕЖДЕНИЕ:

Во время заполнения водой и чистки отключайте прибор из сетевой розетки.

ВНИМАНИЕ:

- Встроенный увлажнитель воздуха работает с помощью ультразвука. Это может беспокоить домашних животных.
- Не размещайте прибор рядом с нагревательными или электрическими устройствами.
- Не повреждайте ультразвуковой зонд.
- Не оставляйте прибор работающим без наблюдения на длительное время. Не уходите из дома, пока работает кондиционер.
- Ни в коем случае не вставляйте пальцы или другие предметы в экранную сетку!
- Будьте осторожны с длинным волосом: поток воздуха может затянуть его в вентилятор!
- Вентилятор разрешается включать только с закрытой экранной сеткой!
- Если необходимо снять защитное ограждение вентилятора, сначала выключите электроприбор и отсоедините вилку от сетевой розетки.
- Выберите подходящее место для вентилятора, такое, чтобы исключить его опрокидывание во время работы!
- Не ставьте прибор непосредственно перед печью или другими источниками тепла.

- Учтите, что высокая влажность воздуха способствует развитию биологических организмов в окружающей среде.
- Запрещается размещать прибор во влажных или мокрых местах. В случае сырости уменьшите мощность. Если уменьшить мощность невозможно, прибор следует использовать только периодически. Ковровые покрытия, шторы, портьеры, скатерти или другие объекты, впитывающие влагу, не должны намокать.
- Микроорганизмы, присутствующие в воде или в месте, где хранится или используется прибор, могут размножаться в водяном бачке и попадать в воздух. Чтобы предотвратить возможные заболевания, необходимо раз в 3 дня сменять воду и чистить водяной бачок.
- Опорожняйте и снова заполняйте водяной бачок раз в 3 дня. Перед заполнением бачок необходимо промыть чистой водой. Необходимо удалить с внутренней и внешней поверхности водяного бачка все отложения, осадки и грязь. Затем протрите все поверхности насухо.
- Прибор требуется очищать при опорожнении и размещении на хранение, а также перед следующим использованием.
- Не ремонтируйте устройство самостоятельно. Обязательно свяжитесь с авторизованным мастером. При повреждении сетевого шнура, во избежание опасности поражения электрическим током, шнур следует заменить у изготовителя, сервисного представителя или других квалифицированных лиц.
- Этим прибором могут пользоваться дети старше 8 лет и лица с ограниченными физическими, осязательными и психически-ми способностями или не имеющие опыта или знаний, если они находятся под надзором или проинструктированы

в отношении безопасного пользования прибором и знают о связанных с этим опасностях.

- Не позволяйте детям играть с прибором.
- Чистка и уход за прибором не должны проводиться детьми без надзора.

ВНИМАНИЕ:

Запрещается погружать устройство в воду для очистки. Просим вас соблюдать инструкции, приведенные в разделе «Чистка».

Как обращаться с батарейками



Не заряжать!



Не разбирать!



Вставляйте правильно!



Держите их вдали от детей!



Опасность взрыва! Запрещается подвергать батарейки воздействию тепла, подобного солнечным лучам, огню и т.п.



Не допускать короткого замыкания!

- Из батареек может вытекать кислота. Если данный прибор не используется в течение длительного времени, выньте батареи.
- В случае вытекания электролита, остерегайтесь попадания кислоты в глаза и на слизистые. В случае попадания, промойте чистой водой. Обратитесь к врачу в случае сохранения дискомфорта.
- Не используйте батарейки разных типов или новые и старые батарейки вместе.
- Батарейки не следует выбрасывать вместе с другими бытовыми отходами. Сдайте батареи в соответствующий пункт утилизации или своему продавцу.

Распаковка устройства

1. Достаньте устройство из упаковок.
2. Удалите все упаковочные материалы, такие как пленки, наполнительный материал, фиксаторы кабеля и картон.
3. Проверьте комплектность поставки.
4. Не эксплуатируйте устройство при наличии повреждений, либо если устройство некомплектно. Немедленно верните покупку в магазин.

ПРИМЕЧАНИЯ:

На устройстве может иметься пыль или остатки материалов от производства. Мы рекомендуем очистить устройство, как описано в разделе «Чистка».

Обзор деталей прибора / Комплект поставки

Стр. 3

- 1 Скоба
- 2 Фиксирующее кольцо
- 3 Защитная решетка
- 4 Ручка для переноски
- 5 Пропеллер
- 6 Крепежный крюк
- 7 Электродвигатель
- 8 Пульт дистанционного управления
- 9 Место для пульта дистанционного управления (ДУ)
- 10 Кожух переключателя
- 11 Крышка встроенного водяного бачка
- 12 Ножка-подставка
- 13 Колесики
- 14 Соединение шланга на кожухе переключателя
- 15 Крепежный винт защитной решетки
- 16 Шланг
- 17 Соединение шланга на вентиляторе

Панель управления

- 18 Индикатор (☀) (Включен увлажнитель воздуха)
- 19 Индикатор (☀) (Естественный режим)
- 20 Индикатор (☾) (Спящий режим)
- 21 Индикатор (☾) (Пустой водяной бачок)
- 22 Кнопка (☼) (Режимы смены ветра)
- 23 Кнопка (☾) (Выключение с задержкой по времени)
- 24 Кнопка (☾) (Увлажнитель)
- 25 Дисплей
- 26 Кнопка (☼) (Изменение направления)
- 27 Кнопка (☼) (Скорость)
- 28 Кнопка (☼) (Включение/выключение)
- 29 Индикатор (⌚) (Активный таймер)
- 30 Индикатор (📶) (Wi-Fi)

Стр. 4: Сборка

- 31 Крепежная гайка корпуса переключателя
- 32 Винт ТА5*20 корпуса переключателя (4 ×)
- 33 Шайба корпуса переключателя (4 ×)
- 34 Винт ТМ5*14 с шайбой для крепления электродвигателя (1 ×)
- 35 Задняя защитная сетка
- 36 Гайки для задней решетки вентилятора
- 37 Крепежный болт для пропеллера
- 38 Передняя защитная сетка

Примечания по использованию

Прибор предназначен для эксплуатации в помещениях площадью 60 - 70 м². Это зависит от высоты потолка, климата и т.д. Данное устройство можно использовать для повышения влажности воздуха в сухой среде. Это дает следующие преимущества:

- Здоровый микроклимат комнаты и ваше крепкое здоровье.
- Благоприятная влажность воздуха находится в диапазоне от 45 % до 65 %.
- Мы рекомендуем использовать увлажнитель воздуха при температуре от 5 °С до 40 °С и низкой влажности.
- Предотвращение образования пыли, что важно для аллергиков.
- Ваша кожа сможет насыщаться влагой.
- Предохранение мебели от высыхания, препятствует образованию неровностей паркета или деревянных полов.
- Понижение содержание электростатического электричества в воздухе.

Расположение

- Подходящим местом будет несколько ровная поверхность.
- Нажмите фиксатор колесиков.
- Не устанавливайте прибор на деревянную поверхность, чтобы избежать деформации от влажности.

- Избегайте размещения около электроприборов. Они не должны намочить.
- Оставьте расстояние 2 метра от электрического оборудования и чувствительных к воздействиям поверхностей для их защиты от влаги.
- Прибор более эффективен, если работает в замкнутом помещении.

И ПРИМЕЧАНИЯ:

Не забудьте регулярно проветривать.

Подключение к электросети

Перед тем как вставить вилку в розетку, убедитесь в том, что напряжение сети соответствует напряжению работы прибора. Информацию к этому находится на типовой табличке прибора.

Вставка батареек в пульт ДУ

(Батарейки не входят в комплект поставки)

1. Откройте крышку отсека для батареек на оборотной стороне пульта дистанционного управления.
2. Вставьте 2 батарейки MICRO тип R03 «AAA» 1,5 В. Обратите внимание на правильную полярность. Полярность указана в батарейном отсеке.
3. Закройте отсек для батареек.

Радиус действия пульта ДУ

Область действия дистанционного управления ограничена. Если он уменьшается, следует заменить батарейки.

- Чтобы воспользоваться пультом ДУ, направьте его на датчик, расположенный на передней панели кожуха переключателя.
- Убедитесь, что между пультом ДУ и датчиком нет никаких препятствий.
- Угол, под которым пульт расположен к датчику не должен превышать 90° справа, слева, снизу или сверху.

Инструкция по сборке

Перед тем, как включать устройство, оно должно быть полностью собрано! При сборке рекомендуется воспользоваться рисунками «Обзор деталей прибора» и «Сборка».

Опора (Рис. а-с)

1. Разместите на полу защитное покрытие, например одеяло или что-то похожее.
2. Выкрутите винты (32) и снимите их вместе с шайбами (33) с кожуха переключателя (10). Установите корпус выключателя на ножку-подставку (12). Вставьте снизу в кожух переключателя крепежный винт (31). Закрепите обе детали с помощью четырех винтов с шайбами.

3. Выкрутите винты (32) на верхней поверхности кожуха переключателя (11). Вставьте электродвигатель (7) в кожух переключателя и снова затяните винты.

Вентилятор (Рис. d)

4. Снимите предварительно установленную гайку (36) с двигателя (7). Держите ее под рукой.
5. Совместите заднюю защитную решетку (35) с углублениями в двигателе (7).
6. Затяните гайку (36) задней защитной решетки по часовой стрелке.
7. Установите пропеллер вентилятора (5). Используйте для этого направляющий штифт на валу двигателя.
8. Затяните винт (37) пропеллера против часовой стрелки.
9. Выкрутите винт (15) крепления передней защитной решетки (38). Поместите его в легкодоступное место.
10. Отсоедините фиксаторы (6) передней защитной решетки.
11. Присоедините переднюю защитную решетку, совместив паз скобы (1) с задней защитной решеткой.
12. Убедитесь, что фиксирующее кольцо (2) правильно размещено между двумя решетками. Защелкните фиксаторы (6).
13. Закрепите защитную решетку винтом (15).

Увлажнитель

14. Подсоедините шланг (16). Вставьте один конец шланга в соединение (17) на защитной решетке. Другой конец вставьте в соединение шланга на кожухе переключателя (14).

Информация в приложении «Smart Life - Smart Living»

Приложение  Smart Life - Smart Living доступно для android и iOS. Сканируйте соответствующий код QR, чтобы сразу перейти к загрузке.

ПРИМЕЧАНИЯ:

В зависимости от провайдера связи при загрузке приложения может взиматься плата.



Google Play



App Store

Информация об использовании приложения

Этот прибор допускает управление по домашней сети. Условием для этого станет постоянное подключение по Wi-Fi к маршрутизатору (роутеру) и наличие бесплатного приложения «Smart Life - Smart Living».

С помощью приложения можно легко управлять всеми функциями прибора. Поскольку приложение постоянно совершенствуется, здесь невозможно более подробно описать его работу.

Мы рекомендуем отключить прибор от электропитания, когда никого нет дома, чтобы предотвратить нежелательное включение без вашего присутствия!

Системные требования для использования приложения

- iOS 10.0 и выше
- Android 5.0 и выше

Ввод в эксплуатацию с помощью приложения

1. Установите приложение «Smart Life - Smart Living». Создайте учетную запись (аккаунт) пользователя.
2. Активируйте функцию Wi-Fi в настройках прибора.
3. Поставьте прибор на расстоянии не более 5 метров от маршрутизатора.
4. Нажмите и удерживайте кнопку  примерно 2 секунды.
5. Индикатор  быстро мигает.
6. Запустите приложение и выберите «+».
7. Выберите меню «Вентилятор» и следуйте инструкциям на дисплее.
8. После правильного подключения прибора индикатор  горит постоянно. Теперь можно управлять прибором из приложения.

ПРИМЕЧАНИЯ:



Прибор может работать только с роутерами 2,4 ГГц. Работа с роутерами 5 ГГц не поддерживается.

Отключение от Wi-Fi

ПРИМЕЧАНИЯ:

Данную операцию можно выполнить только с помощью кнопки на приборе, выполнить ее с помощью пульта ДУ невозможно.

Чтобы отключиться от установленного соединения к Wi-Fi (горит индикатор ) , выполните следующее:

1. Нажмите и удерживайте кнопку  примерно 2 секунды.
2. Прибор отключается от Wi-Fi и одновременно удаляется из приложения. Индикатор  снова начинает быстро мигать.

ПРИМЕЧАНИЯ:

Чтобы подключить прибор к Wi-Fi, выполните действия, описанные в пункте «Ввод в эксплуатацию с помощью приложения».

Первое включение

Наполнение емкости водой

ВНИМАНИЕ:

Не наполняйте емкость водой из сушилок для белья или водой, содержащей какие-либо добавки (такие как ароматические масла, духи, смягчители или другие химические вещества). Это может повредить устройство.

ПРИМЕЧАНИЯ:

- Используйте только дистиллированную или кипяченую холодную водопроводную воду без каких-либо добавок.
- Меняйте воду каждые 3 дня, даже если устройство не использовалось.
- Если устройство не используется длительное время, слейте воду с емкости и из корпуса увлажнителя.

1. Откройте крышку водяного бачка, откинув ее влево.
2. Снимите водяной бачок с основания увлажнителя воздуха. Для этого аккуратно поднимите бачок и наклоните его вперед. Наклоните водяной бак. Горловина находится в нижней части емкости.
3. Выкрутите крышку и залейте в бачок воду. Уровень воды должен располагаться между метками MIN и MAX.
4. Поверните насадку обратно и снова установите емкость на корпус увлажнителя. Вставьте водяной бачок так, чтобы указатель был направлен вперед.

ПРИМЕЧАНИЯ:

Вода из бачка поступает в основание увлажнителя воздуха.

5. Закройте крышку водяного бачка.
6. Включите прибор в заземленную розетку с напряжением сети. Индикатор  быстро мигает.

Работа

Подготовительная регулировка

Перед тем как включить прибор, отрегулируйте угол наклона вентилятора. Для этого возьмитесь обеими руками за корпус вентилятора и опустите / откиньте его в нужное положение.

ПРИМЕЧАНИЯ:

Угол наклона составляет примерно 10 градусов в 3 исходных положениях.

Устройством можно управлять как с помощью пульта ДУ, так и с помощью кнопок на кожухе переключателя. Их функции одинаковы.

ПРИМЕЧАНИЯ:

- На устройстве используются сенсорные кнопки. Слегка коснитесь кнопки, чтобы выполнить соответствующую функцию. При каждом нажатии кнопки выдается звуковой сигнал подтверждения.
- В целях экономии энергии дисплей выключается, если кнопки не нажимаются в течение 30 секунд.

Включение / выключение

Используйте кнопку  для включения и выключения устройства.

ПРИМЕЧАНИЯ:



- При подключении вилки сетевого шнура к розетке сети электропитания и первом включении прибора вентилятор работает в нормальном режиме со скоростью 1.
- После выключения и повторного включения с помощью кнопки , устройство продолжит работу в режиме, который был выставлен последним.

Скорость



Нажмите на кнопку , чтобы выбрать одну из трёх скоростей.

- 1 низкая
- 2 средняя
- 3 высокая

Изменение направления

- Если Вы выберете режим , то прибор самостоятельно изменяет направление потока воздуха в радиусе действия прим. 90 градусов.
- Чтобы выключить этот режим, нажмите на кнопку .

Режимы смены ветра

Прибор имеет два специальных режима: **Nature**  и **Sleep** . В этих двух режимах по-разному изменяется число оборотов вентилятора.

Чтобы включить эти режимы нажмите на кнопку .

Nature  *Естественный режим*

- Если выбрана настройка 3 (высокая скорость), скорость будет меняться между значениями высокая – средняя – низкая – остановка.
- Если выбрана настройка 2 (средняя скорость), скорость будет меняться между значениями средняя – низкая – остановка.
- Если выбрана настройка 1 (низкая скорость), скорость будет меняться между значениями низкая – остановка.

Sleep  *Спящий режим*

- Если установлена скорость 3: вентилятор работает первые 30 минут как в «Естественный режим» режиме на высокой скорости (3). В последующие

30 минут вентилятор работает как в «Естественный режим» режиме на средней скорости (2) speed. Оставшиеся 30 минут вентилятор работает как в «Естественный режим» режиме на низкой скорости (1).

- Если установлена скорость 2: вентилятор работает первые 30 минут как в «Естественный режим» режиме на средней скорости (2). В оставшееся время вентилятор работает как в «Естественный режим» режиме на низкой скорости (1).
- Если установлена скорость 1: переключение между низкой скоростью и остановкой вентилятора как в «Естественный режим» режиме.

Нормальный

- В нормальном режиме работы индикаторы (1) и (2) не горят.

Выключение с задержкой по времени

Если Вы хотите выключить прибор автоматически в запрограммированное время, то нажмите кнопку (3). При включении таймера загорается индикатор (3).

И ПРИМЕЧАНИЯ:

При каждом нажатии кнопки (3) время работы увеличивается на один час.

Максимальное время работы без остановки: 9 часов.

Увлажнитель

Увлажнитель воздуха можно включать и выключать независимо от вентилятора.

Используйте кнопку (4), чтобы выбрать интенсивность образования водяных паров. При включении увлажнителя загорается индикатор (4).

- ≡ высокая
- = средняя
- низкая

Чтобы отключить эту функцию, снова нажмите кнопку (4).

Пополнение емкости водой

Мигающий индикатор (5) указывает на пустой водяной бачок. Залейте в бачок воду:

1. Выключите устройство.
2. Выдерните вилку из розетки.
3. При необходимости слейте остатки воды из емкости.
4. Продолжите как описано в разделе «Наполнение емкости водой».

Прекращение работы

1. Выключите устройство.
2. Выдерните вилку из розетки.
3. Слейте воду из емкости и корпуса увлажнителя, если вы не планируете использовать устройство длительное время.

Чистка

⚠ ПРЕДУПРЕЖДЕНИЕ:

- Перед чисткой всегда вынимайте штепсельную вилку.
- Если Вам нужно убрать защитную сетку: Всегда выключайте прибор и вынимайте сетевой штекерный разъём.
- Ни в коем случае не окунайте для чистки прибор в воду. Это может быть причиной электрического удара или пожара.

⚠ ВНИМАНИЕ:

- Не используйте проволочные щётки или другие царапающие предметы.
- Не используйте сильные или царапающие чистящие средства.

Кухня

- Протирайте прибор снаружи сухой тряпкой без добавления чистящих средств.

- Сильные загрязнения удалите слегка влажным полотенцем и после этого обязательно протрите его насухо.

Емкость для воды

- Сполосните емкость чистой водой.
- Дайте емкости высохнуть перед тем, как снова закрыть ее.

Корпус увлажнителя



- Область размещения водяного бака следует очищать раз в 3 дня.
- Протирайте это место влажной тканью.
- При необходимости, добавляйте несколько капель уксуса, его действие должно длиться примерно 5 минут.
- Потом снова протрите это место насухо.

Декальцинация

Как часто нужно проводить декальцинацию, зависит от жесткости воды и от того, как часто используется устройство.

- Если емкость слишком загрязнена, добавьте примерно 100 мл уксуса к воде, которой промывается емкость.
- Оставьте этот раствор в емкости примерно на 10 минут.
- Сполосните емкость чистой водой.

Устранение неисправностей

Проблема	Возможная причина	Решение
Устройство не работает.	Нет электропитания.	Проверьте наличие электропитания.
	Неисправна электроника.	Проконсультируйтесь у продавца или в сервисном центре.
Нет распыления воды, но индикатор  горит.	Емкость для воды пуста. Индикатор  горит.	Наполните емкость водой.
Образовывается недостаточное количество водяного пара.	Увлажнитель загрязнен.	Почистите увлажнитель.
	Вода загрязнена.	Смените воду.
Появляется неприятный запах.	Воду давно не меняли или она загрязнена.	Поменяйте воду и почистите увлажнитель.

Технические данные

Модель:PC-VL 3089 LB
Электропитание:220 - 240 В~, 50/60 Гц
Потребляемая мощность:70 ватт
Класс защиты: II
Вес нетто:прибл. 7,2 кг

WLAN (беспроводная локальная сеть)

Поддерживаемые сети: 802.11 b/g/n
Максимальная излучаемая
выходная мощность:100 мВт
Частотный диапазон: 2,4 ГГц
Каналы: 1 - 13
Поддерживаемые ключи Wi-Fi: WPA/WPA2

Сохранено право на технические и конструкционные изменения в рамках продолжающейся разработки продукта.

Данное устройство соответствует всем текущим директивам СЕ, таким как электромагнитная совместимость и низкое напряжение; оно произведено в соответствии с новейшими правилами техники безопасности.

Утилизация

Утилизация использованной батарейки



Как покупатель, вы юридически обязаны возвращать использованные батарейки / аккумуляторы.

Перед утилизацией прибора извлеките батарейки из пульта ДУ.

Верните батарейку на пункт сбора старых батареек или опасных отходов. Обращайтесь к местным властям для получения более подробной информации.

Значение символа «корзина»



Защита окружающей среды: не допускается утилизация электроприборов вместе с бытовыми отходами.

Утилизация устаревшей техники и неисправных электроприборов производится в городских приёмных пунктах.

Не допускайте неправильной утилизации отходов. Это наносит вред окружающей среде и оказывает негативное воздействие на здоровье людей.

Оказывайте содействие программе утилизации и другим формам переработки электронной и электрической техники.

Информацию о пунктах утилизации бытовой техники можно получить в местных органах власти.

معنى رمز "صندوق القمامة"

حماية بيئتنا: يجب عدم التخلص من المعدات الكهربائية في سلة النفايات المنزلية.



تخلص من الأجهزة الكهربائية القديمة أو المعيبة من خلال نقاط تجميع البلدية.

يُرجى المساعدة في تجنب الآثار البيئية والصحية المحتملة الناتجة عن التخلص من النفايات بطريقة غير صحيحة.

سيسهم ذلك في عملية إعادة التدوير وغيرها من الأساليب التي يمكن من خلالها إعادة استخدام المعدات الكهربائية والإلكترونية.

يمكن الحصول على المعلومات المتعلقة بالأماكن التي يمكن التخلص من المعدات بها من خلال السلطة المحلية.

تحذير!

- يجب أن لا يغمر الجهاز في الماء تحت أي ظرف لأغراض التنظيف. وإلا سيؤدي ذلك إلى صدمة كهربائية أو نشوب حريق.

تنبيه:

- لا تستخدم فرشاة سلك أو أي مواد كاشطة.
- لا تستخدم أي منظفات حمضية أو كاشطة.

المهيب

- نظف الجزء الخارجي من الجهاز باستخدام قطعة قماش جافة دون أي إضافات.
- إذا كان الجهاز شديد الاتساخ، يمكنك استخدام قطعة قماش مبللة، ثم امسح الجهاز بقطعة قماش جافة بعد انتهائك.

خزان المياه

- اشطف الخزان بمياه نظيفة.
- اترك الخزان لكي يجف قبل غلقه مرة أخرى.

قاعدة جهاز ضبط الرطوبة

- ينبغي تنظيف الموضع الذي يُركَّب فيه خزان الماء كل 3 أيام.
- امسح هذه المنطقة بقطعة قماش مبللة.
- إذا دعت الحاجة، أضف بعض القطرات القليلة من الخل الأبيض، واتركها لمدة 5 دقائق تقريبًا.
- ثم امسح هذه المنطقة بقطعة قماش نظيفة مجددًا.

إزالة الكلس

- يعتمد تكرار عملية إزالة الكلس على درجة عسر الماء وعلى عدد مرات استخدام الجهاز.
- إذا كان الخزان شديد الاتساخ، أضف 100 مل تقريبًا من الخل الأبيض إلى مياه التنظيف.
- اترك المحلول في الخزان لمدة 10 دقائق تقريبًا.
- اشطف الخزان بمياه نظيفة.

استكشاف الأخطاء وإصلاحها

المشكلة	السبب المحتمل	الحل
الماكينة لا تعمل.	لا يوجد مزود طاقة.	افحص المقبس الرئيسي.
	عييب إلكتروني.	اطلب نصيحة من الموزع، أو مركز الخدمة.
لا يوجد ضباب أو رذاذ لكن مصباح (●) التحكم مُضاء.	خزان المياه فارغ. مصباح (●) التحكم مُضاء.	املأ خزان المياه
لا يوجد رذاذ كافي.	جهاز ضبط الرطوبة متسخ.	نظف جهاز ضبط الرطوبة.
	المياه غير نظيفة.	غَيِّر المياه.
يوجد رائحة كريهة.	المياه قديمة أو متسخة جدًا.	غَيِّر المياه، ونظف جهاز ضبط الرطوبة.

تم اختبار هذه الجهاز وفقًا لإرشادات CE الحالية ذات الصلة، مثل التوافقية الإلكترونية ومغناطيسية وتوجيهات الجهد المنخفض كما تم تصنيحه وفقًا لأحدث لوائح السلامة.

التخلص من الجهاز

التخلص من البطارية

- بصفتك مستهلكًا، فأنت ملزم قانونًا بإعادة ما تستخدمه من بطاريات / بطاريات قابلة لإعادة الشحن.
- قم بإزالة البطاريات من جهاز التحكم عن بعد قبل التخلص من الجهاز.
- أعد البطارية إلى مركز تجميع البطاريات القديمة أو النفايات الخطيرة. تواصل مع السلطة المحلية للمزيد من المعلومات.



البيانات الفنية

الطرز: PC-VL 3089 LB
 إمداد الطاقة: 220 - 240 هرتز، 50 / 60 فولت
 استهلاك الطاقة: 70 واط
 فئة الحماية: II
 الوزن الصافي: تقريبًا 7,2 كجم

الشبكة اللاسلكية

الشبكة المدعومة: b/g/n 802.11
 القدرة القصوى للإخراج المشع: 100 ميغاواط
 نطاق التردد: 2,4 غيغا هيرتز
 القنوات: 13 - 1
 مفاتيح الواي فاي المدعومة: WPA 2 / WPA
 نحتفظ بالحق في إجراء تغييرات فنية وتصميمية في سياق التطوير المستمر لمنتجاتنا.

ملحوظة:

- إذا لم يتم الضغط على أي زر لمدة 30 ثانية، عندئذٍ سينطفئ ضوء الشاشة من أجل توفير الطاقة.

مفتاح التشغيل / إيقاف التشغيل

استخدم مفتاح  لتشغيل الجهاز، أو غلقه.

ملاحظة:



- في أول مرة تُشغَّل فيها الجهاز، بعد أن توصل قابس الطاقة بالمقبس، ستعمل المروحة في وضع التشغيل العادي عند مستوى السرعة 1.
- بعد الإيقاف، والتشغيل مرة أخرى باستخدام مفتاح  يستمر عمل الجهاز بأخر وضع ضُبط عليه.

السرعة

اضغط على مفتاح  لتحديد واحدة من السرعات الثلاثة المختلفة:

- 1 بطيئة
- 2 متوسطة
- 3 سريعة

التذبذب

- إذا حددت  يتذبذب الجهاز تلقائيًا في مدى يقدر بـ 90 درجة.
- لإيقاف تشغيل هذه الخاصية، اضغط على مفتاح  مجددًا.

خصائص تغيير اتجاه الهواء

لدى الجهاز وظيفتان مميزتان:  Sleep و  Nature. تتراوح سرعة المروحة بين الوظائف.

اضغط على مفتاح  لتشغيل هذه الوظائف.

Nature الوضع الطبيعي



- في حال تحديد إعداد (السرعة العالية)، تتبدل السرعات بين مرتفعة - متوسطة - بطيئة - توقف.
- في حال تحديد إعداد (سرعة متوسطة)، تتراوح السرعة بين متوسطة - بطيئة - توقف.
- في حالة إعداد (السرعة البطيئة)، تتراوح السرعة بين بطيئة - توقف.

Sleep وضع النوم



- في حال 3 ضبط السرعة السريعة، تعمل المروحة في الـ 30 دقيقة الأولى في "الوضع الطبيعي" في إعداد السرعة 3 بينما تعمل المروحة خلال الـ 30 دقيقة التالية في "الوضع الطبيعي" على السرعة المتوسطة التي تم ضبطها. أما عن الوقت المتبقي، تعمل المروحة في "الوضع الطبيعي" في إعداد السرعة 1.

- في حال ضبط 2 السرعة المتوسطة: تعمل المروحة في الـ 30 دقيقة الأولى في "الوضع الطبيعي" في إعداد السرعة 2 أما عن الوقت المتبقي، تعمل المروحة في "الوضع الطبيعي" في إعداد السرعة 1.
- في حال ضبط 1 السرعة البطيئة: يتم التبديل بين السرعة البطيئة والتوقف في "الوضع الطبيعي".

طبيعي

- سيبدأ التشغيل العادي إذا لم يكن مصباحي  و  التحكم في وضع التشغيل.

إيقاف تأخير الوقت



إذا كنت تريد غلق الجهاز بواسطة المؤقت، اضغط على مفتاح ، سيضيء مصباح  التحكم إذا تم تشييط المؤقت.

ملحوظة:

في كل مرة تضغط فيها على الزر ، سيتم تمديد وقت التشغيل بمقدار ساعة واحدة. الوقت الأقصى للإيقاف: 9 ساعة.

جهاز ضبط الرطوبة

يمكن تشغيل جهاز ضبط الرطوبة أو إيقافه، بغض النظر عن وضع المروحة.

اضغط على مفتاح  لتحديد كثافة الرطوبة: سيضيء مصباح  التحكم إذا تم تشغيل المُرطَّب.

- 3 سريعة
- 2 متوسطة
- 1 بطيئة

لإيقاف هذه الخاصية، اضغط على مفتاح  مرة أخرى.

إعادة تعبئة المياه

إذا كان مصباح  التحكم يُومض، فإن هذا يعني أن خزان الماء فارغ. قم بإعادة تعبئة الماء:

1. أغلق الجهاز.
2. أفضل القابس من الرئيسي.
3. إذا دعت الحاجة، اسكب المياه المتبقية من الخزان.
4. تابع كما هو موضح أسفل "تعبئة المياه".

الإغلاق

1. أغلق الجهاز.
2. أفضل القابس من الرئيسي.
3. قم بإفراغ خزان الماء، وقاعدة جهاز ضبط الرطوبة، إذا كنت لن تستخدم الجهاز لفترة طويلة.

التنظيف

تحذير:

- انزع القابس الرئيسي دائمًا قبل تنظيف الجهاز.
- إذا كنت في حاجة إلى إزالة شبكة الحماية: أغلق الجهاز دائماً، وانزع القابس الرئيسي.

معلومات حول تطبيق "Smart Life - Smart Living"

يمكنك الحصول على تطبيق Smart Life - Smart Living لأجهزة الأندرويد و iOS. امسح رمز الاستجابة السريعة (رمز المربع) الصحيح للتوجه إلى التنزيل فوراً.

ملاحظة:

من الوارد وجود بعض التكاليف المتضمنة عند تنزيل التطبيق وذلك حسب مقدم الخدمة.



App Store



Google Play

معلومات حول كيفية استخدام التطبيق

يتيح لك الجهاز إمكانية تشغيله عبر شبكة منزلك. ولكن يجب أن يكون لديك اتصال ثابت بشبكة Wi-Fi عبر الموجة والتطبيق المجاني "Smart Life - Smart Living".

يمكنك الوصول بسهولة إلى كافة وظائف الجهاز عبر التطبيق. وبما أن التطبيق يتحدث باستمرار، فلا يمكننا أن نقدم وصفاً أكثر تفصيلاً عنه. نوصي بفصل الجهاز عن الطاقة الكهربائية عند مغادرة المنزل تجنباً لأي تشغيل غير مقصود له عند الغياب!

متطلبات النظام اللازمة لاستخدام التطبيق

- نظام التشغيل iOS 10.0 أو الإصدارات الأعلى منه
- نظام التشغيل Android 5.0 أو الإصدارات الأعلى منه

بدء التشغيل عبر التطبيق

1. نزل تطبيق "Smart Life - Smart Living" وأنشئ حساب للمستخدم.
2. قفل وظيفة Wi-Fi من إعدادات الجهاز.
3. ضع الجهاز على مسافة تصل إلى نحو 5 أمتار بعيداً عن الموجة خاصتك.
4. اضغط لأسفل باستمرار على الزر (حوالي 2 ثانية).
5. سيؤمض مصباح (التحكم بسرعة).
6. افتح التطبيق واختر "+".
7. اختر قائمة ميكيف الهواء "وحدة التهوية" واتبع التعليمات الظاهرة على الشاشة.
8. بعد أن تم توصيل الجهاز بنجاح، سيتهوج مصباح (التحكم على نحو ثابت). يمكنك الآن تشغيل الجهاز باستخدام التطبيق.

ملاحظة:

لا يمكن تشغيل الجهاز إلا مع موجة بقدرة 2,4 جيجاهرتز. أجهزة التوجيه بقدرة 5 جيجاهرتز غير مدعومة.

جارٍ قطع اتصال Wi-Fi

ملاحظة:

إن هذا ممكن فقط باستخدام الزر الموجود على الجهاز وليس باستخدام جهاز التحكم عن بعد.

إذا كنت تريد قطع اتصال Wi-Fi الحالي (بضيء مصباح التحكم (C)), ثم اتبع الإجراءات التالية:

1. اضغط لأسفل باستمرار على الزر (حوالي 2 ثانية).
2. سيتم قطع اتصال Wi-Fi ومن ثم إزالة الجهاز من التطبيق في الوقت ذاته. سيبدأ مصباح (التحكم في الويوض بسرعة مرة أخرى).

ملاحظة:

إذا كنت تريد إعادة إنشاء وصلة Wi-Fi، يُرجى المتابعة على النحو المبين في الفقرة "بدء التشغيل عبر التطبيق".

التشغيل الأوّلي

تعبئة المياه

تنبيه:

لا تملأ خزان المياه بماء من مجفف الملابس أو ماء يحتوي على إضافات (مثل الزيوت المعطرة أو العطور أومواد التنعيم أو أي مواد كيميائية أخرى). قد يؤدي ذلك إلى تلف الجهاز.

ملحوظة:

- لا تستخدم إلا الماء المقطر أو المغلي أو ماء صنوبر الفاتر دون إضافات.
- غيّر الماء كل 3 أيام، حتى وإن لم يُستهلك بعد.
- إذا لم يُستخدم الجهاز لفترات طويلة، أزل المياه من الخزان ومن قاعدة جهاز ضبط الرطوبة.

1. افتح غطاء خزان الماء بقلبه نحو اليسار.
2. قم بإزالة خزان الماء من قاعدة مُرطب الهواء برفعه إلى الأعلى وإمالة إلى الأمام برفق. لف خزان المياه. تقع فتحة التعبئة أسفل الخزان.
3. فُك غطاء البرغي واملأ الخزان بالماء. انتبه جيداً للعلامتين (MIN) (الحد الأدنى) و (MAX) (الحد الأقصى).
4. أغلق الغطاء مجدداً، وضع الخزان في مكانه على القاعدة. أدخل خزان الماء حتى يكون القرص المزجج مواجهاً للأمام.

ملحوظة:

5. أغلق غطاء خزان الماء.
6. وصل الجهاز بمقبس توصيل محمي مثبت ملائم بمعدل. سيؤمض مصباح (التحكم بسرعة).

التشغيل

الإعدادات الأساسية

اضبط زاوية ميل النافخ قبل بدء تشغيل الجهاز. يمكنك ضبط زاوية الميل من خلال قلب غطاء النافخ بيديك.

ملحوظة:

تبلغ زاوية الميل 10 درجات تقريباً في 3 أوضاع سُكون.

يمكنك تشغيل الجهاز باستخدام جهاز التحكم عن بعد، والأزرار أيضاً الموجودة عند مفتاح المبيت. فكل الوظائف متطابقة.

ملحوظة:

- الأزرار الموجودة على الجهاز هي أزرار مزودة بمستشعر للمس. ولكي تؤدي الأزرار الوظيفة المطابقة، المسها برفق. كلما يتم الضغط على أحد الأزرار، سيتم تأكيده بصوت تنبيه.

تثبيت البطاريات في جهاز التحكم عن بعد

1. افتح غطاء حجرة البطارية الموجود خلف جهاز التحكم عن بعد.
2. أدخل 2 حجرة بطارية MICRO من نوع "AAA" R03 بجهد 1,5 فولت.
- يُرجى التأكد من صحة التناظر. يمكن إيجاد التفاصيل في حجرة البطارية.
3. أغلق حجرة البطارية.

مجال تشغيل جهاز التحكم عن بعد

نطاق جهاز التحكم عن بعد محدود. إذا أصبح هذا النطاق أقصر، يجب تغيير البطاريات.

- استخدام جهاز التحكم عن بعد، وجهه تجاه المستشعر الموجود في مقدمة مفتاح المبيت.
- تأكد من عدم وجود أي عوائق بين جهاز التحكم عن بعد، والمستشعر.
- يجب ألا تتجاوز زاوية جهاز التحكم عن بعد، ومستشعر جهاز التحكم عن بعد 90 درجة من الشمال واليمين وأعلى وأسفل.

تعليمات التجميع

يجب تركيب الجهاز بالكامل قبل الاستخدام! يُرجى الرجوع إلى صور "نظرة عامة على المكونات"، و"نظرة عامة على التركيب" عند التركيب.

وحدة القاعدة (شكل. a-c)

1. ضع غطاء كبطانية أو ما شابه على الأرضية.
2. قم بفك البراغي (32) والحلقات (33) من مبيت المفتاح (10). ضع مبيت المفتاح في القدم (12). أدخل برغي التثبيت (31) في مبيت المفتاح من الأسفل. ثبت كلا الجزئين باستخدام الحلقات والبراغي الأربع.
3. قم بفك البراغي (32) الموجودة على السطح العلوي من مبيت المفتاح (11). أدخل وحدة المحرك (7) في مبيت المفتاح وأحكام ربط البراغي مرة أخرى.

المروحة (شكل. d)

4. أزل الصمولة (36) التي تم تركيبها مسبقاً من الموتور (7). ضعها قريباً منك.
5. حاذي شبكة الحماية الخلفية (35) مع تجاويف الموتور (7).
6. ثبت الصمولة (36) بشبكة الحماية الخلفية باتجاه عقارب الساعة.
7. أرفق مروحة الدفع (5). للقيام بذلك، استخدم إرشادات التثبيت على عمود الموتور.
8. ثبت بإحكام البرغي (37) بمروحة الدفع باتجاه عكس عقارب الساعة.
9. قم بإزالة برغي التثبيت المثبت مسبقاً (15) من الشبكة الأمامية الواقية (38). ضعه في مكان حيثما يمكنك الوصول إليه بسهولة.
10. افتح خطاطيف الملحق (6) الموجودة على الشبكة الأمامية الواقية.
11. أرفق شبكة الحماية الأمامية بإدخال فتحة الحطّاف (1) مع شبكة الحماية الخلفية.
12. تأكد من أن حلقة التثبيت (2) موضوعة بإحكام بين الشبكتين. أغلق خطاطيف الملحق (6).
13. أحكام ربط الشبكة الواقية باستخدام برغي التثبيت (15).

جهاز ضبط الرطوبة

14. ثبت الخرطوم (16). أدخل طرف في وصلة الخرطوم (17) للشبكة الواقية. أدخل الطرف الآخر في وصلة الخرطوم لمبيت المفتاح (14).

27 زر Ⓞ (السرعة)

28 زر Ⓞ (مفتاح التشغيل/ إيقاف التشغيل)

29 لمبة بيان Ⓞ (مؤقت نشط)

30 لمبة بيان Ⓞ (واي فاي)

الصفحة 4: نظرة عامة على التركيب

- 31 صامولة تثبيت لمبيت المفتاح
- 32 برغي TA5*20 لمبيت المفتاح (4 ×)
- 33 حلقة لمبيت المفتاح (4 ×)
- 34 برغي تثبيت TM5*14 مزود بقلعة لوحدة المحرك (1 ×)
- 35 شبكة الحماية الخلفية
- 36 صمولة لشبكة الحماية الخلفية
- 37 برغي ملحق بمروحة الدفع
- 38 شبكة الحماية الأمامية

ملحوظات حول الاستخدام

الجهاز مصمّم للغرف التي تصل أبعادها إلى 60 - 70 متر مربع. هذا يعتمد على ارتفاع السقف والمناخ الخ. يمكن استخدام هذا الجهاز في زيادة رطوبة الهواء في بيئة جافة. يوفر هذا الجهاز الفوائد التالية:

- فهو يضمن جو غرفة صحي وبالتالى عافيتك.
- يمكن توفير رطوبة نسبية تتراوح بين 45% حتى 65% للحصول على مستوى رطوبة مرضٍ بالهواء.
- إننا نوصي باستخدام مرطب الهواء هذا عند درجات حرارة تتراوح بين 5 درجات مئوية و 40 درجة مئوية ومستوى رطوبة منخفض.
- يمنع تجمع الأتربة ولهذا فهو مثالي للأشخاص الذين يعانون من الحساسية.
- بشرتك مزودة بمواد مرطبة.
- فهو يحمي الأثاث من الجفاف ويمنع تكون ثغرات في الأرضيات الباركيه أو الأرضيات الخشبية.
- إيقاف الشحن الإلكترونيستاتيكي في الهواء.

الموقع

- الموقع المناسب هو فوق سطح مستوي وغير منزلق.
- اضغط على مكابح التثبيت لكي تتحرك البكرات إلى الأسفل.
- لا تضع الجهاز على سطح الخشب، لتجنب تشوّبه وتغيّر شكله بسبب الرطوبة.
- احترس من الأجهزة الكهربائية القريبة. حتى لا يصل الماء لها.
- حافظ على مسافة تقدر بمتريين بعيداً عن المعدات الكهربائية والأثاث الحساس لحمايتهم من الرطوبة.
- الجهاز يعمل بفعالية عند غلق النوافذ والأبواب أثناء التشغيل.

ملاحظة:

لا تنس تهيئة بانتظام.

التوصيل الكهربائي

قبل إدخال القياس في المقبس الكهربائي. تأكد من أن الجهد الرئيسي المستخدم يطابق جهد الجهاز. يمكنك الاطلاع على هذه المعلومات على لوحة الاسم.

- يمكن للأطفال بدءاً من سن 8 سنوات وأكثر استخدام الجهاز وكذلك الأشخاص الذين يعانون من نقص في القدرات البدنية أو الحسية أو الذهنية أو نقص الخبرة والمعرفة إذا توفر لهم الإشراف أو التعليمات الخاصة باستخدام الجهاز بطريقة آمنة وكذلك إذا أدركوا المخاطر المتضمنة.
- يجب عدم لعب الأطفال بالجهاز.
- يجب عدم قيام الأطفال بالتنظيف وصيانة الجهاز دون الإشراف عليهم.

تنبيه:

لا تغمر الجهاز في الماء لتنظيفه. يُرجى اتباع التعليمات المحددة في فصل "التنظيف".

4. إذا كانت محتويات العبوة غير كاملة أو تم العثور على تلفيات، لا تقم بتشغيل الجهاز. أعدّه مباشرة إلى البائع.

ملاحظة:

قد يوجد غبار أو مخلفات الإنتاج على الجهاز. لذا نوصي بتنظيف الجهاز على النحو الموضح في قسم "التنظيف".

التعامل مع البطاريات

لا تقم بالشحن!



لا تقم بالتفكيك!



أدخل البطارية بشكل صحيح!



تُحفظ بعيداً عن الأطفال!



خطر الانفجار!

لا تُعرض البطاريات للحرارة الشديدة مثل أشعة الشمس أو النار أو ما شابه ذلك.



لا توصل البطارية بدائرة قصر!



نظرة عامة على المكونات / نطاق التسليم

الصفحة 3

1 حُطّاف

2 حلقة تثبيت

3 شبكة الحماية

4 مقبض الحمل

5 مروحة دفع

6 تركيب الخطاطيف

7 وحدة المحرك

8 جهاز التحكم عن بعد

9 تخزين لجهاز التحكم عن بعد

10 مفتاح المبيت

11 غطاء خزان الماء وبه خزان ماء داخلي

12 قدم

13 بكرات

14 وصلة الخرطوم بمبيت المفتاح

15 برغي التثبيت للشبكة الواقية

16 خرطوم

17 وصلة الخرطوم بوحدّة التهوية

لوحة التحكم

18 لمبة بيان (مُرطّب الهواء النَشْط)

19 لمبة بيان (الوضع الطبيعي)

20 لمبة بيان (وضع النوم)

21 لمبة بيان (خزان الماء فارغ)

22 زر (خصائص تغيير اتجاه الهواء)

23 زر (إيقاف تأخير الوقت)

24 زر (جهاز ضبط الرطوبة)

25 الشاشة

26 زر (التذبذب)

- يُمكن أن تُسرب البطاريات حمض البطارية، في حال عدم استخدام الأداة لفترة طويلة، اخرج البطارية من الجهاز.
- في حالة تسريب البطارية، تأكد من عدم احتكاك السائل بعينيك أو بالأغشية المخاطية. في حالة ملامسته، اغسل يديك واشطف عينيك بماء نقي. اطلب الرعاية الطبية إذا استمر شعورك بعدم الراحة.
- لا تخلط بين أنواع بطاريات مختلفة أو تجمع بين بطاريات جديدة وأخرى قديمة.
- يتعيّن عدم التخلص من البطاريات مع المخلفات المنزلية. تخلص من البطاريات المستعملة في صندوق التجميع المناسب أو لدى الوكيل الخاص بك.

تفريغ محتويات العبوة

1. أخرج الجهاز من العبوة.
2. أزل كافة مواد التغليف بالعبوة مثل الرقائق والبطانات وحوامل الكابل والعبوة المصنوعة من الورق المقوى.
3. تحقق من محتويات التسليم لضمان وجود كافة المحتويات.

تعليمات السلامة الخاصة بهذا الجهاز

تحذير: 

فصل الجهاز من مصدر التيار الرئيس عند إعادة تعبئته بالماء أو أثناء التنظيف.

تنبيه: 

- يعمل جهاز ضبط الرطوبة المتكامل بالموجات فوق الصوتية. قد يزعج هذا الصوت الحيوانات.
- لا تضع الجهاز مباشرة بجوار أجهزة التدفئة أو الأجهزة الكهربائية.
- لا تخدم مسبار الموجات فوق الصوتية.

- لا تترك الوحدة دون مراقبة لساعات في المرة الواحدة. لا تغادر المنزل أثناء تشغيل الوحدة.
- لا تدخل أبدًا أصابعك أو أي أجسام أخرى من خلال شبكة الحماية.
- احذر ملامسة الشعر الطويل للمروحة! فقد يعلق بالمروحة بسبب الاضطراب الهوائي!
- لا تستخدم الجهاز إلا بعد تركيب شبكة الحماية!
- عند الرغبة في إزالة واقى المروحة، أوقف تشغيل الجهاز أولاً ثم افصل قابس المأخذ الرئيسي.
- اختر قاعدة ثابتة لتجنب انقلاب المروحة أثناء الاستخدام!
- لا تضع الجهاز مباشرة بجوار المواقد أو أي مصادر أخرى للحرارة.
- لاحظ أن ارتفاع رطوبة الهواء تشجع على نمو الكائنات الحية في البيئة.
- يجب عدم السماح بأن يصبح المكان الذي يُوضَع فيه الجهاز رطبًا أو مبللاً. يجب تقليل المُخرجات إذا تم اكتشاف رطوبة. إذا تعدد تقليل المُخرجات، عندئذٍ ينبغي استخدام الجهاز بشكل دوري فقط. يجب عدم السماح للمواد الماصة مثل السجاد أو الستائر أو مفارش المائدة بأن تصبح مبللة.
- إن المكروبات التي ربما تكون موجودة في الماء أو في البيئة التي يتم تخزين أو استخدام الجهاز فيها يمكن أن تنمو في خزان الماء وتندفع في الهواء، وهو ما يمكن أن يؤدي إلى مشكلات صحية خطيرة إذا لم يتم تغيير الماء وتنظيف خزان الماء بشكل صحيح كل 3 أيام.
- يجب إفراغ خزان الماء وإعادة تعبئته كل 3 أيام. يجب تنظيف الخزان بالماء العذب قبل ملئه.
- يجب إزالة جميع الرواسب والبقايا وطبقات الأوساخ التي تكوَّنت على أسطح خزان الماء أو على السطح الداخلي. يجب تجفيف جميع الأسطح بقطعة قماش.
- يجب تنظيف الجهاز قبل إفراغه وتخزينه وكذلك قبل الاستخدام التالي.
- لا تصلح الجهاز بنفسك. اتصل دائماً بفني معتمد. إذا كان كابل مزود الطاقة تالفًا، فيجب استبداله عن طريق المُصنِّع، أو وكيل الصيانة التابع له أو أشخاص مؤهلين لتجنب أي خطر.

دليل التعليمات

شكراً لك على اختيارك منتجنا، نأمل أن تستمتع باستخدام الجهاز.

رموز تعليمات الاستعداد

تم وضع علامات على هذه المعلومات الهامة خصيصاً للحفاظ على سلامتكم. من الضروري الامتثال لهذه التعليمات لتجنب وقوع حوادث ومنع إلحاق تلف بالجهاز:

⚠ تحذير:

يحذرك هذا الرمز من الإصابة بمخاطر على صحتك ويشير إلى وجود مخاطر محتملة للتعرض للإصابة.

⚠ تنبيه:

يشير هذا الرمز إلى وجود مخاطر محتملة قد يتعرض لها الجهاز أو أشياء أخرى.

ملاحظة: يلقى هذا الرمز الضوء على النصائح والمعلومات.

المحتويات

3	نظرة عامة على المكونات
4	نظرة عامة على التركيب
95	ملاحظات عامة
94	تعليمات السلامة الخاصة بهذا الجهاز
93	التعامل مع البطاريات
93	تفريغ محتويات العبوة
93	نظرة عامة على المكونات / نطاق التسليم
92	ملحوظات حول الاستخدام
92	الموقع
92	التوصيل الكهربائي
92	تثبيت البطاريات في جهاز التحكم عن بعد
92	مجال تشغيل جهاز التحكم عن بعد
92	تعليمات التجميع
92	وحدة القاعدة (شكل. a - c)
92	المروحة (شكل. d)
92	جهاز ضبط الرطوبة
91	معلومات حول تطبيق "Smart Life - Smart Living"
91	معلومات حول كيفية استخدام التطبيق
91	متطلبات النظام اللازمة لاستخدام التطبيق
91	بدء التشغيل عبر التطبيق
91	جارٍ قطع اتصال Wi-Fi
91	التشغيل الآلي
91	تعبئة المياه

91	التشغيل
91	الإعدادات الأساسية
90	مفتاح التشغيل / إيقاف التشغيل
90	السرعة
90	التذبذب
90	خصائص تغيير اتجاه الهواء
90	إيقاف تأخير الوقت
90	جهاز ضبط الرطوبة
90	إعادة تعبئة المياه
90	الإغلاق
90	التنظيف
89	المبيت
89	خزان المياه
89	قاعدة جهاز ضبط الرطوبة
89	إزالة الكلس
89	استكشاف الأخطاء وإصلاحها
89	البيانات الفنية
89	التخلص من الجهاز
89	التخلص من البطارية
88	معنى رمز "صندوق القمامة"

ملاحظات عامة

اقرأ تعليمات التشغيل بعناية قبل تشغيل الجهاز واحتفظ بالتعليمات بما في ذلك الضمان وإصلاح الاستلام، وإذا أمكن، الصندوق الذي يحتوي على العبوة الداخلية. عند إعطاء هذا الجهاز لأشخاص آخرين، يرجى إطلاعهم أيضاً على تعليمات التشغيل.

- هذا الجهاز مصمم للاستخدام الخاص وللغرض المقصود منه فقط. لا يصلح هذا الجهاز للاستخدام التجاري.
- لا تستخدم الجهاز في الأماكن الخارجية. احفظه بعيداً عن مصادر الحرارة وأشعة الشمس المباشرة والرطوبة (لا تخمسه مطلقاً في أي مادة سائلة) والأسطح الحادة. لا تستخدم الجهاز ويديك مبتلة، إذا كان الجهاز رطباً أو مبتلاً، انزع القابس الكهربائي على الفور.
- عند تنظيف الجهاز أو تخزينه، أوقف تشغيله وانزع القابس من مقبس التيار الكهربائي دائماً (اسحب القابس نفسه، وليس سلك التوصيل) إذا لم يكن الجهاز قيد الاستخدام وأزل الملحقات المرفقة.
- يجب فحص الجهاز وأسلاك الموصلات الرئيسية بانتظام لاكتشاف وجود أية علامات للتلف. عند اكتشاف أي تلف يجب التوقف عن استخدام الجهاز.
- استخدم قطع الغيار الأصلية فقط.
- لضمان سلامة أطفالك، يرجى حفظ العبوة بالكامل (الحقائب البلاستيكية، والصناديق، والبوليسترين وغيرها) بعيداً عن متناول أيديهم.

⚠ تحذير:

لا تدع الأطفال الصغار يعثبون بالرقائق المعدنية خشية خطر الاختناق!

GARANTIEKARTE

warranty card • garantiëkaart • carte de garantie • scheda di garanzia • tarjeta de garantía • cartão de garantia • garantikort • karta gwarancyjna • záruční list • kartica jamstva • carte de garanție • Гаранционна карта • záručný list • garancijski list • garancijajegy • гарантійний формуляр • Гарантійний талон •

بطاقة ضمان

PC-VL 3089 LB

24 Monate Garantie gemäß Garantieerklärung • 24 months warranty according to warranty declaration • 24 maanden garantie volgens garantieverklaring • 24 mois de garantie selon la déclaration de garantie • 24 mesi di garanzia secondo la dichiarazione di garanzia • 24 meses de garantía de acuerdo con la declaración de garantía • 24 meses de garantía, de acordo com a declaração de garantia • 24 måneders garanti i henhold til garantibetingelsene • 24 mesiáçe gwarancji na podstawie oświadczenia gwarancyjnego • záruka 24 měsíců podle prohlášení o záruce • 24 mjesečno jamstvo u skladu s jamstvenom deklaracijom • 24 luni garanție conform declarației de garanție • 24 месеца гаранция в съответствие с гаранционната декларация • 24-mesačná záruka podľa vyhlásenia o záruke • 24-mesečna garancija, skladno z garancijsko izjavo • 24 hónap garancia a garanciafeltételekben leirtak szerint • гарантія на 24 місяці відповідно заяві про гарантію • Гарантія 24 місяця согласно заявленим гарантійним правилам • ضمان لمدة 24 شهراً وفقاً لبيان الضمان

Kaufdatum, Händlerstempel, Unterschrift • date of purchase, dealer stamp, signature • aankoopdatum, dealerstempel, handtekening • date d'achat, tampon du concessionnaire, signature • data di acquisto, timbro del rivenditore, firma • fecha de compra, sello del distribuidor, firma • data de compra, carimbo do distribuidor, assinatura • kjøpsdato, forhandlerstempel, signatur • data zakupu, pieczęć sprzedawcy, podpis • datum zakoupení, razítko prodejce, podpis • datum kupovine, žig trgovca, potpis • data de achiziție, stampila furnizorului, semnătură • Дата на покупката, Печат на Продавача, Потпис • datum nákupu, pečatka obchodníka/predajcu, podpis • datum nákupa, žig trgovca, podpis • vásárlás dátuma, kereskedő bélyegezője, aláírás • дата придбання, печатка продавця, підпис • Дата придобрення, Штамп продавця, Подпись • تاريخ التمراد، وبعده التواقيع المبيع والتوقيع

PROFI CARE®

www.proficare-germany.de

PROFI CARE®

Internet: www.proficare-germany.de
Made in P.R.C.