

Холодильники и морозильники 2020/2021

Качество, дизайн и инновации



LIEBHERR

Содержание

Качество, дизайн и инновации	04
BluPerformance	10
Удобные аксессуары	14
Центры свежести	18
Комбинации Side-by-Side	22
Комбинации French Door (ширина 91 см)	28
Холодильники-морозильники	30
Холодильники с верхним расположением морозильной камеры	66
Холодильные камеры	74
Морозильные камеры	96
Встраиваемые холодильники-морозильники	130
Винные шкафы	146



Энергетическая эффективность
 Холодильный прибор
 Изготовитель
 Модель

LIEBHERR
 CBNPes 4878

Низкий расход электроэнергии
 A
 B
 C
 D
 E
 F
 G
 Высокий расход электроэнергии

Потребление электроэнергии, кВтч/год

148

Общий полезный объем для хранения свежих продуктов, л

240

Общий полезный объем для хранения замороженных продуктов, л

98

Корректированный уровень звуковой мощности, дБА

Высокая экономичность в энергопотреблении

Эффективное потребление электроэнергии всегда было и по сей день остается для компании Liebherr основной задачей, которая учитывается уже на стадии проектирования приборов.

Точное электронное управление в сочетании с оптимальными технологиями охлаждения, а также использование суперизоляции и высокоэффективных компрессоров гарантируют наилучшую энергетическую эффективность наших моделей.

Благодаря этому компания Liebherr предлагает широкий ассортимент холодильников и морозильников с классами энергопотребления A++ и A++/A-60%.

Уже более 70 лет компания Liebherr занимается производством высококачественной инновационной холодильной техники. С самой первой стадии разработки прибора, при его конструировании, изготовлении и вплоть до выведения на рынок мы всегда сконцентрированы на том, чтобы предложить инновационный продукт высшего качества с современным и элегантным дизайном. При этом мы последовательно реализуем новые идеи и технологии, обеспечивающие сохранение высочайшей свежести продуктов питания.

BioFresh – новое качество жизни

Секция BioFresh разработана для того, чтобы ваши продукты оставались свежими как можно дольше. Благодаря точному поддержанию температуры на уровне 0 °С в сочетании с оптимальной влажностью воздуха многие продукты сохраняют свои полезные элементы, такие как витамины и минералы, намного дольше, чем в обычной холодильной камере.

Профессиональное качество

Компания Liebherr специализируется на производстве холодильного оборудования и предлагает, в том числе широкий спектр приборов коммерческого назначения. К профессиональной технике предъявляются особые требования по качеству хранения и обеспечению свежести продуктов питания. Профессиональное холодильное оборудование Liebherr воплощает в себе лучшие инженерные решения для сектора общественного питания.

Испытанное качество

Чтобы вы могли быть уверены в надежности вашего холодильника 24 часа в сутки и 365 дней в году, мы уже на стадии разработки испытываем все компоненты на долговечность и надежность. Прежде чем какая-либо деталь, например, дверная петля, будет передана в производство, она должна выдержать 100.000 циклов открытия/закрытия, что соответствует 15 годам эксплуатации.

Проверенное качество

Перед упаковкой каждый прибор подвергается тщательной проверке на предмет качества. При этом тестируются все технологические, механические и электронные компоненты. Дополнительно проводится визуальный контроль качества. Все новые модели бытовых приборов Liebherr соответствуют требованиям стандарта IEC 60335-2-24 A2 §30 в отношении теплостойкости и огнеупорности.

Гарантированное качество

Мы предоставляем сервис и полную гарантию в течение двух лет на всю бытовую технику Liebherr. Все производственные площадки компании Liebherr имеют международные сертификаты качества ISO 9001 и менеджмента в области охраны окружающей среды ISO 14001.

Инверторные VCC-компрессоры

Новые инверторные VCC-компрессоры с регулируемой производительностью, использующие инновационные технологии, обеспечивают высокую энергоэффективность холодильного оборудования. Благодаря регулируемой частоте хода поршня снижается уровень шума и вибрации компрессора. Высокая холодопроизводительность обеспечивает быстрое охлаждение, когда это необходимо.





Дизайн

Сочетание качественных материалов и классических форм холодильников Liebherr отвечает актуальным тенденциям дизайна. Отделка из высококачественной нержавеющей стали, совместно с электронной системой управления и элегантным дизайном создают неповторимый стиль, актуальный на протяжении многих лет.

Дизайн для любого кухонного интерьера

В нашем ассортименте свыше 300 моделей как отдельно стоящей, так и встраиваемой техники, среди которой каждый сможет подобрать для себя подходящую модель холодильника. Так, в современный кухонный и жилой интерьер гармонично впишутся приборы в классическом исполнении из нержавеющей стали, из элегантной черной нержавеющей стали или с благородным стеклянным фронтом.

Отличный дизайн для ежедневного использования

Дизайн и функциональность у приборов Liebherr всегда неразрывно связаны. Так, например, двери из нержавеющей стали обладают специальным покрытием SmartSteel, позволяющим избежать появление следов от отпечатков пальцев. А эргономичные ручки с толкателями обеспечивают легкость открытия двери. Все полки серии Glassline изготовлены из закаленного стекла и пригодны для мойки в посудомоечной машине.

Дизайн внутреннего освещения

Холодильники и морозильники Liebherr оборудованы современной светодиодной системой освещения. При открытии двери внутреннее пространство прибора освещается равномерно. Светодиоды долговечны, экономичны и практически не выделяют тепла. Мы используем тщательно подобранные светодиодные лампы, чтобы добиться гармоничного, слегка голубоватого оттенка света.

Премиальный дизайн

Высокое качество дизайна нашей продукции было отмечено многочисленными престижными международными премиями, такими как, например, reddot award 2019, iF product design и Good Design. Так совсем недавно компания Liebherr была названа лучшей маркой в области дизайна 2016/2017 в рамках премии PlusX Award, а также получила награду Design Award Special 2019.



ИННОВАЦИИ

Многие идеи, ставшие сегодня стандартными для холодильной и морозильной техники, впервые были реализованы компанией Liebherr. Вот только некоторые примеры: контейнеры FrostSafe особой конструкции в морозильной камере, препятствующие выходу холода при открытии двери прибора, запатентованная технология BioFresh или удобная система амортизирующих доводчиков двери SoftSystem.

Инновационные идеи

Мы придаем большое значение постоянному совершенствованию нашей продукции. По этой причине на всех наших производственных площадках имеются научно-исследовательские центры с современным оборудованием и высококвалифицированным персоналом. Мы ставим цель стать во всех отношениях «лучшими в своем классе». Так, например, благодаря самой современной электронике и усовершенствованной системе охлаждения, приборы Liebherr имеют высочайший класс энергоэффективности.

Уровень энергоэффективности

Большая часть наших приборов имеет самые высокие классы энергоэффективности. А то, что комфорт и энергосбережение вещи не взаимоисключающие, доказывают многие модели, которые еще экономичнее, чем установленное значение для класса A++/A-60%.

Инновации для еще большей свежести

Современные холодильники и морозильники обеспечивают оптимальные условия хранения почти для каждого продукта. Помимо классического холодильного отделения Liebherr предлагает контейнер для фруктов и овощей BioCool с регулятором уровня влажности. Мясо, рыба, молочные продукты, фрукты и овощи лучшим образом сохраняются в секции BioFresh. А для длительного сохранения продуктов подойдет морозильное отделение с системой NoFrost.

Внимание к каждой детали

Нет ничего проще и удобнее для настройки приборов, чем современный сенсорный дисплей. Внутреннее пространство легко трансформируется с помощью стеклянных полок серии Glassline, имеющих несколько вариантов установки. Практичным решением для хранения напитков служит использование внутренней стороны двери и – в зависимости от модели – стандартной или универсальной полки для бутылок.



1954

Открытие первого завода по производству холодильников Liebherr в Германии



1971

Первое электронное управление



1987

Технология NoFrost, позволяющая не размораживать морозильную камеру



1993

Ассортимент моделей с экологически чистыми хладагентами



1996

Запатентована секция BioFresh – технология для длительного сохранения свежести продуктов



2004

Инновационная концепция светодиодного освещения



2006

Серия винных шкафов Vinidot с регулируемыми температурными зонами



2008

Система SoftSystem для плавного закрытия двери



2009

Покрытие SmartSteel для защиты поверхности от отпечатков пальцев



2010

Система DuoCooling – повышенная производительность и эффективность



2013

Новые суперэкономичные встраиваемые модели



2015

Новый встраиваемый под столешницу прибор с технологией TriOpen (открытие двери в одно касание)



2016

BLU Performance: новое измерение свежести



2018

SmartDevice – интеллектуальная система учета продуктов



2020

Встраиваемые холодильники класса люкс



BLU Performance

BluPerformance – новое измерение свежести

Отличительные черты нового поколения холодильников серии BluPerformance – высококачественные материалы, идеальное качество обработки каждой детали, удобная и точная сенсорная электронная система управления. Система охлаждения, компактно интегрированная в корпус прибора, в сочетании с точным электронным управлением обеспечивает высочайшую энергоэффективность, увеличивает полезное пространство и повышает эргономичность морозильной камеры. Длительное сохранение свежести продуктов гарантируют технологии BioFresh и BioCool.

С помощью новой технологии SmartDevice* всеми устройствами поколения BluPerformance от Liebherr можно удалённо управлять с помощью мобильных устройств (смартфона или планшета).

Элегантный и всегда современный дизайн делает приборы отличительной чертой любого кухонного интерьера и гарантирует положительные эмоции на протяжении многих лет.



Power
Cooling

Высокая мощность охлаждения

Smart
Device

Доступ к сервису
SmartHome*

LED



Touch
Electronic



A⁺⁺

A-60%



Bio
Fresh

Еще больше свежести

Glass
Line



Easy
Open



Многофункциональная сенсорная электронная система управления

У моделей поколения BluPerformance, оснащенных сенсорным дисплеем, все функции легко и удобно устанавливаются простым прикосновением. Возможность индивидуальной настройки прибора обеспечивает сенсорный дисплей высокого разрешения с диагональю 7 дюймов. Предусмотренные режимы – «Экономия энергии», «Максимальная производительность», «Вечеринка» и «Отпуск» – обеспечивают оптимальное сохранение продуктов.

Режим «Повседневный» (Day-to-Day)

Режим Day-to-Day ориентирован на ежедневное использование холодильника. Он обеспечивает оптимальное соотношение мощности охлаждения и энергоэффективности при стандартных температурных настройках холодильной и морозильной камер.

Режим «Экономия энергии» (EnergySaver)

В режиме экономии энергии прибор расходует ещё меньше электричества, чем при работе со стандартными настройками. Для обеспечения большей экономичности температура в холодильной и морозильной камерах будет незначительно повышена. В дополнение к этому на дисплее устройства будут отображаться полезные советы, позволяющие сократить расход электроэнергии и повысить экономичность прибора.

Режим «Вечеринка» (Party)

Этот режим оптимально подходит для подготовки к вечеринке. При его включении будут активированы функции SuperCool и SuperFrost, позволяющие быстро и удобно охладить большое количество продуктов. Интеллектуальная функция Bottle-Timer, в свою очередь, позволит быстро охладить бутылки в морозильной камере.

Режим «Максимальная производительность» (MaxPerformance)

В режиме «Максимальная производительность» прибор обеспечит самую высокую мощность охлаждения. Температура в холодильной и морозильной камерах будет максимально понижена.

Режим «Отпуск» (Holiday)

Режим «Отпуск» позволит понизить расход электроэнергии прибора во время длительного отсутствия пользователя. Температура в холодильной камере устанавливается на уровне +15 °C для поддержания чистоты и свежести воздуха. При этом в морозильной камере будет поддерживаться температура -18 °C.

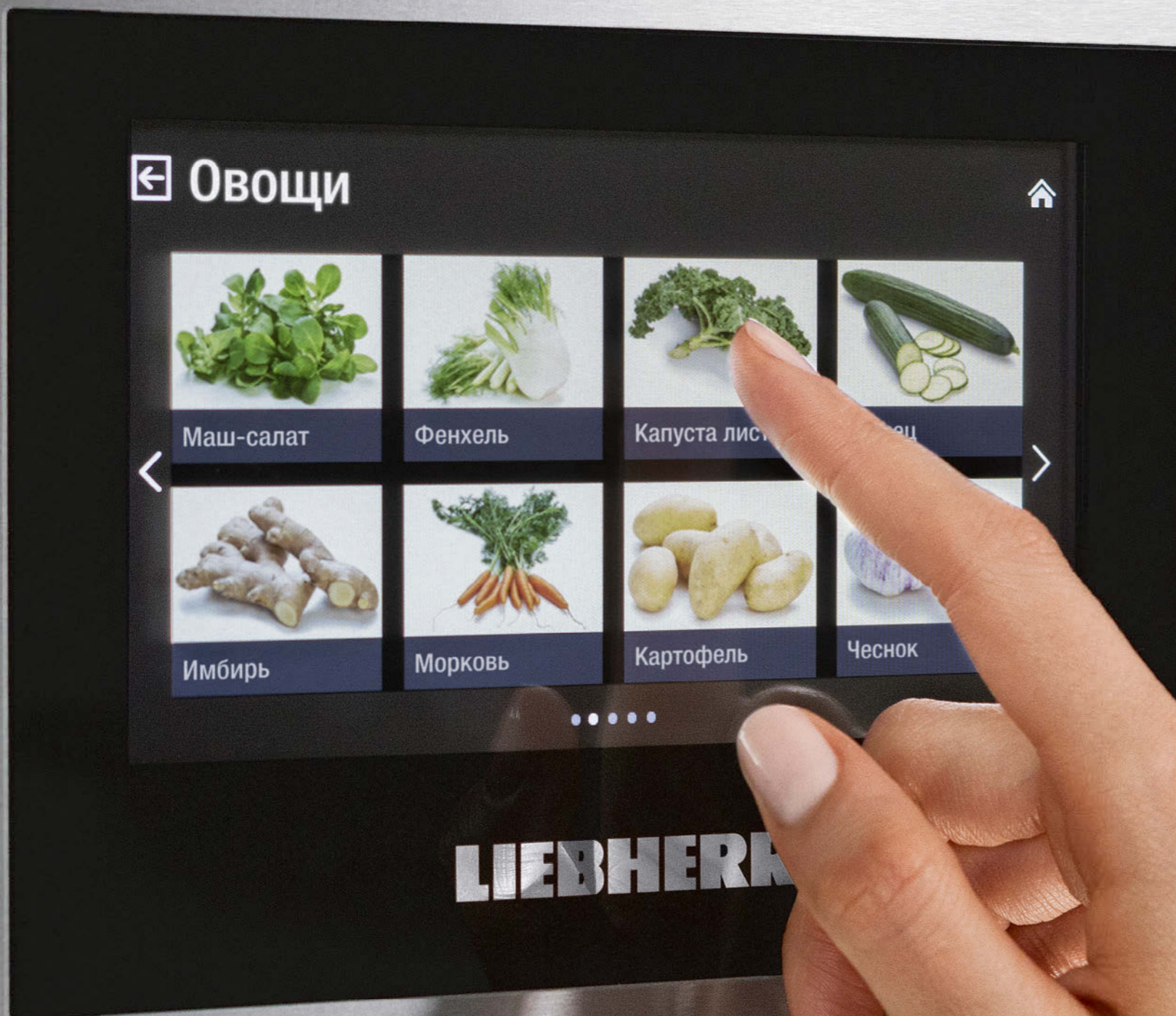



Удобные аксессуары

Откройте для себя многообразие оригинальных аксессуаров Liebherr и повысьте комфорт при ежедневном использовании холодильника.



Организация хранения

Создайте свою индивидуальную холодильную камеру: в дополнение к отделению VarioSafe и контейнерам VarioBox мы также предлагаем универсальную форму для яиц и органайзер FlexSystem для оптимального расположения продуктов. Благодаря винным полкам и информационным табличкам, вы сможете выбрать вариант хранения бутылок внутри винного шкафа.



Полезные аксессуары

Наша форма для масла достаточно вместительна и оптимально вписывается во внутренний интерьер. Форма для льда легко наполняется водой и может быть размещена в любой морозильной камере. С помощью изоляционной пластины Vario отсекается неиспользуемый объем морозильного отделения и до 30% снижается энергопотребление.



Расходные материалы

В вашем холодильнике есть элементы, которые следует регулярно менять для оптимальной работы устройства. Фильтры для очистки воздуха и воды можно при необходимости приобрести у официального дилера и в сервисном центре.



У свежести есть имя: BioFresh

BioFresh - технология для наслаждения свежестью. При точном поддержании температуры чуть выше 0 °C в сочетании с оптимальной влажностью воздуха многие продукты сохраняют свой аппетитный вид и полезные для здоровья элементы, такие как витамины и минералы, намного дольше, чем в обычной холодильной камере. Благодаря регулируемому диапазону температур 0 °C и -2 °C отделение BioFresh-Plus предоставляет еще большую гибкость при хранении.

Действительно долгие сроки хранения

Для хранения мяса, рыбы и молочных продуктов оптимально подходит сухая среда, которая поддерживается в отделении DrySafe. Неупакованные фрукты и овощи еще лучше сохраняют естественную влажность в отделении Fruit & Vegetable Safe и дольше остаются свежими. Это стало возможным благодаря установке повышенной влажности. Поскольку чем выше влажность среды хранения, тем меньше жидкости будет потеряно продуктами, что сохраняет фрукты и овощи свежими и сочными. Установив низкую влажность, отделение Fruit & Vegetable-Safe также можно использовать в качестве дополнительного DrySafe.

Защита окружающей среды: хранение продуктов без упаковки

Львиную долю пластиковых отходов, негативно влияющих на нашу планету, составляет одноразовая упаковка, в которой хранятся продукты. Чтобы защитить окружающую среду было разработано отделение Fruit & Vegetable-Safe: фрукты и овощи здесь лучше хранить без упаковки и в то же время они будут оставаться свежими намного дольше. Ничто теперь не помешает делать покупки свежих продуктов на рынке или в супермаркете. Практичная система хранения FlexSystem (в зависимости от модели) позаботится об их четком разделении и сортировке.



Больше информации
о BioFresh:
biofresh.liebherr.com

Центры свежести



SBSes 8496

Качество до мельчайших деталей



Долговечное, энергоэффективное и не требующее обслуживания **светодиодное освещение** гарантирует оптимальную иллюминацию внутреннего пространства прибора. Благодаря минимальной теплоотдаче светодиодов поддерживаются требуемые условия для сохранения свежести продуктов.



Wine

В **винном шкафу** холодильника Side-by-Side SBSes 8496, в зависимости от предпочтений, можно хранить при оптимальных температурах красные, белые, шампанские или любые другие вина. Тонированный стеклопакет двери с защитой от УФ-излучения представит в лучшем свете коллекцию вин.



Soft System

Новый встроенный амортизирующий доводчик двери **SoftSystem** делает закрывание двери более плавным. Он обеспечивает удивительно мягкое закрывание двери даже при максимальном заполнении холодильника.



Bio Fresh

Секция BioFresh гарантирует оптимальный климат для сохранения супердолгой свежести. При температуре чуть выше 0°C и требуемой влажности свежие продукты сохраняют свои полезные витамины и минералы в течение значительно более длительного времени по сравнению с обычной холодильной камерой. В то время как отделение DrySafe особенно хорошо подходит для хранения молочных продуктов, мясных и колбасных изделий, а также рыбы, высокая влажность в контейнере Fruit & Vegetable-Safe предотвращает высыхание фруктов и овощей, а также продлевает их срок годности. Отделение **BioFresh-Plus** обладает собственной электронной системой управления, которая предоставляет дополнительные возможности для более рационального хранения продуктов.



Bio Fresh-Plus



No Frost

С системой **NoFrost** можно забыть о размораживании морозильной камеры. Замораживание осуществляется при помощи циркуляции охлажденного воздуха, а образующаяся при этом влага отводится из нее.



nofrost.liebherr.com



Ice Maker

Автоматический ледогенератор **IceMaker** со стационарным водоснабжением позаботится о том, чтобы у вас в распоряжении всегда было необходимое количество кубиков льда наилучшего качества. Ледогенератор будет поддерживать достаточный запас кубиков льда автоматически.



SBSes 8496
PremiumPlus

Bio Fresh-Plus
No Frost
A++
A-60%
Ice Maker
Wine
Soft System
Soft Telescopic
Smart Steel
Smart Device

Класс энергопотребления: **A++**¹

Расход энергии за год/24 ч: 300/0,817 кВт.ч¹

Макс. кол-во бутылок бордо, 0,75 л: 48

Полезный объем: 645 л (холодильной камеры: 519 л, в т.ч. секции BioFresh: 132 л, винного шкафа: 153 л/морозильной камеры: 126 л)

Уровень шума: 37 дБ(А)

Климатический класс: SN-T (от +10 °C до +43 °C)

Дверь/корпус: Нержавеющая сталь с покрытием SmartSteel/ нержавеющая сталь с покрытием SmartSteel

Габаритные размеры в см (В/Ш/Г): 185/121/66,5¹

Управление

- 2,4-дюймовый цветной сенсорный TFT-дисплей за дверью
- Цифровая индикация температуры для холодильной камеры, секции BioFresh, винного шкафа и морозильной камеры
- Модуль SmartDeviceBox: дополнительный аксессуар, приобретается отдельно
- Автоматический режим SuperCool с ограничением по времени
- Автоматический режим SuperFrost, время работы зависит от количества продуктов
- Сигнал при неисправностях: оптический и акустический
- Сигнал двери: оптический и акустический

Холодильная камера и секция BioFresh

- Система PowerCooling с угольным фильтром FreshAir
- Полочки серии Premium GlassLine с держателями для бутылок, контейнеры VarioBox, универсальная полка для яиц, форма для масла
- 4 полки серии GlassLine, 1 из них складная
- Отделение VarioSafe
- Универсальная полка для бутылок
- Светодиодное освещение с режимом плавного затемнения
- Светодиодное освещение секции BioFresh
- Светодиодное освещение в задней стенке
- Контейнер BioFresh-Plus с отделением для рыбы и морепродуктов
- 3 контейнера секции BioFresh с доводчиками, в т.ч. 2 можно использовать в качестве Fruit & Vegetable или DrySafe

Морозильная камера **★★★★**

- 5 контейнеров, в т.ч. 2 на роликах, система VarioSpace
- Ледогенератор IceMaker со стационарным подключением к водопроводу 3/4"
- Производительность ледогенератора за 24 ч: 1,2 кг
- Запас льда: 1,8 кг
- Светодиодное освещение
- Время хранения в случае отключения эл-ва: 24 ч
- Мощность замораживания за 24 ч: 16 кг
- 2 аккумулятора холода
- Полки из закаленного стекла

Винный шкаф

- 2 независимые температурные зоны, регулируемые в диапазоне от +5 °C до +20 °C
- Дверь с тонированным стеклом и защитой от УФ-излучений
- Циркуляционное охлаждение, подача свежего воздуха через угольный фильтр
- Поддержание влажности воздуха посредством вентилятора
- Полки из натурального дерева
- 4 полочки, из них 4 на телескопических направляющих, 2 из которых складные
- Светодиодное освещение постоянное, с режимом затемнения

Преимущества

- Дизайн HardLine
- Ручки из алюминия с толкателями
- Универсальный монтаж благодаря фронтальной вентиляции
- Транспортировочные ручки спереди и сзади
- Транспортировочные ролики сзади
- Сторона открывания двери - левая/правая, неперенавешиваемая
- Сменный уплотнитель двери
- Скрытая дверная петля с ограничителем открывания

Модель состоит из следующих частей:

SWTnes 4285 нерж. сталь с покрытием SmartSteel

SKBes 4380 нерж. сталь с покрытием SmartSteel

SBSBs 8683
Premium

Bio Fresh
No Frost
A++
A-60%
Ice Maker
Soft System
Soft Telescopic
Black Steel
Smart Device

Класс энергопотребления: **A++**¹

Расход энергии за год/24 ч: 255/0,696 кВт.ч¹

Полезный объем: 629 л (холодильной камеры: 367 л, в т.ч. секции BioFresh: 133 л/морозильной камеры: 262 л)

Уровень шума: 38 дБ(А)

Климатический класс: SN-T (от +10 °C до +43 °C)

Дверь/корпус: BlackSteel с покрытием SmartSteel/ BlackSteel с покрытием SmartSteel

Габаритные размеры в см (В/Ш/Г): 185/121/66,5¹

Управление

- 2,4-дюймовый цветной сенсорный TFT-дисплей за дверью
- Цифровая индикация температуры для холодильной камеры, секции BioFresh и морозильной камеры
- Модуль SmartDeviceBox: дополнительный аксессуар, приобретается отдельно
- Автоматический режим SuperCool с ограничением по времени
- Автоматический режим SuperFrost, время работы зависит от количества продуктов
- Сигнал при неисправностях: оптический и акустический
- Сигнал двери: оптический и акустический

Холодильная камера и секция BioFresh

- Система PowerCooling с угольным фильтром FreshAir
- Полочки серии Premium GlassLine с держателями для бутылок, контейнеры VarioBox, универсальная полка для яиц, форма для масла
- 4 полки серии GlassLine, 1 из них складная
- Отделение VarioSafe
- Универсальная полка для бутылок
- Светодиодное освещение с режимом плавного затемнения
- Светодиодное освещение секции BioFresh
- Светодиодное освещение в задней стенке
- 3 контейнера секции BioFresh с доводчиками, в т.ч. 2 можно использовать в качестве Fruit & Vegetable или DrySafe

Морозильная камера **★★★★**

- 9 контейнеров, в т.ч. 5 на телескопических направляющих, в т.ч. 1 на роликах, система VarioSpace
- Ледогенератор IceMaker со стационарным подключением к водопроводу 3/4"
- Производительность ледогенератора за 24 ч: 0,8 кг
- Запас льда: 0,8 кг
- Светодиодное освещение
- Время хранения в случае отключения эл-ва: 20 ч
- Мощность замораживания за 24 ч: 18 кг
- 2 аккумулятора холода
- Полки из закаленного стекла

Преимущества

- Дизайн HardLine
- Ручки из алюминия с толкателями
- Универсальный монтаж благодаря фронтальной вентиляции
- Транспортировочные ручки спереди и сзади
- Транспортировочные ролики сзади
- Сторона открывания двери - левая/правая, неперенавешиваемая
- Сменный уплотнитель двери
- Скрытая дверная петля с ограничителем открывания

Модель состоит из следующих частей:

SGNbs 4385 черная нержавеющая сталь BlackSteel

SKBbs 4370 черная нержавеющая сталь BlackSteel

¹ Энергетическая эффективность, заявленная производителем, может быть достигнута в случае установки ограничителей на заднюю стенку прибора. Ограничители увеличивают глубину прибора на 1,5 см. Отказ от использования ограничителей не отразится на корректной работе прибора, однако уровень потребления электроэнергии несколько увеличится.

Полную информацию о классах энергетической эффективности вы можете найти на странице 3.



SBSes 8483

Premium

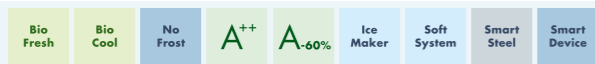

Класс энергопотребления: $\langle A^{++} \rangle^1$

Расход энергии за год/24 ч: 251/0,686 кВт.ч¹

Полезный объем: 688 л (холодильной камеры: 562 л, в т.ч. секции BioFresh: 172 л/морозильной камеры: 126 л)

Уровень шума: 37 дБ(А)

Климатический класс: SN-T (от +10 °С до +43 °С)

Дверь/корпус: Нержавеющая сталь с покрытием SmartSteel/ нержавеющей сталь с покрытием SmartSteel

Габаритные размеры в см (В/Ш/Г): 185/121/66,5¹

Управление

- 2,4-дюймовый цветной сенсорный TFT-дисплей за дверью
- Цифровая индикация температуры для холодильной камеры, секции BioFresh и морозильной камеры
- Модуль SmartDeviceBox: дополнительный аксессуар, приобретается отдельно
- Автоматический режим SuperCool с ограничением по времени
- Автоматический режим SuperFrost, время работы зависит от количества продуктов
- Сигнал при неисправностях: оптический и акустический
- Сигнал двери: оптический и акустический

Холодильная камера

- Система PowerCooling с угольным фильтром FreshAir
- Полочки серии Premium GlassLine с держателями для бутылок, контейнеры VarioBox, универсальная полка для яиц, форма для масла
- 6 полок серии GlassLine, 1 из них складная
- Отделение VarioSafe
- Полка для бутылок
- Светодиодное освещение с режимом плавного затемнения
- 2 контейнера BioCool на телескопических направляющих

Секция BioFresh

- Система PowerCooling с угольным фильтром FreshAir
- 2 полки серии GlassLine в секции BioFresh, 1 из них складная
- Светодиодное освещение с режимом плавного затемнения
- Светодиодное освещение секции BioFresh
- 2 контейнера секции BioFresh на телескопических направляющих, в т.ч. 1 можно использовать в качестве Fruit & Vegetable или DrySafe

Морозильная камера E^{*}**

- 5 контейнеров, в т.ч. 2 на роликах, система VarioSpace
- Ледогенератор IceMaker со стационарным подключением к водопроводу 3/4"
- Производительность ледогенератора за 24 ч: 1,2 кг
- Запас льда: 1,8 кг
- Светодиодное освещение
- Время хранения в случае отключения эл-ва: 24 ч
- Мощность замораживания за 24 ч: 16 кг
- 2 аккумулятора холода
- Полки из закаленного стекла

Преимущества

- Дизайн HardLine
- Ручки из алюминия с толкателями
- Универсальный монтаж благодаря фронтальной вентиляции
- Транспортировочные ручки спереди и сзади
- Регулируемые ножки спереди, транспортировочные ролики сзади
- Сторона открывания двери - левая/правая, перпендикулярная
- Сменный уплотнитель двери
- Скрытая дверная петля с ограничителем открывания

Модель состоит из следующих частей:

- **SBNes 4285** нерж. сталь с покрытием SmartSteel
- **SKes 4370** нерж. сталь с покрытием SmartSteel

SBSes 8773

Premium



Класс энергопотребления: $\langle A^{++} \rangle^1$

Расход энергии за год/24 ч: 258/0,702 кВт.ч¹

Полезный объем: 635 л (холодильной камеры: 367 л, в т.ч. секции BioFresh: 133 л/морозильной камеры: 268 л)

Уровень шума: 38 дБ(А)

Климатический класс: SN-T (от +10 °С до +43 °С)

Дверь/корпус: Нержавеющая сталь с покрытием SmartSteel/ нержавеющей сталь с покрытием SmartSteel

Габаритные размеры в см (В/Ш/Г): 185/121/66,5¹

Управление

- 2,4-дюймовый цветной сенсорный TFT-дисплей за дверью
- Цифровая индикация температуры для холодильной камеры, секции BioFresh и морозильной камеры
- Модуль SmartDeviceBox: дополнительный аксессуар, приобретается отдельно
- Автоматический режим SuperCool с ограничением по времени
- Автоматический режим SuperFrost, время работы зависит от количества продуктов
- Сигнал при неисправностях: оптический и акустический
- Сигнал двери: оптический и акустический

Холодильная камера и секция BioFresh

- Система PowerCooling с угольным фильтром FreshAir
- Полочки серии Premium GlassLine с держателями для бутылок, контейнеры VarioBox, универсальная полка для яиц, форма для масла
- 4 полки серии GlassLine, 1 из них складная
- Отделение VarioSafe
- Универсальная полка для бутылок
- Светодиодное освещение с режимом плавного затемнения
- Светодиодное освещение секции BioFresh
- Светодиодное освещение в задней стенке
- 3 контейнера секции BioFresh с доводчиками, в т.ч. 2 можно использовать в качестве Fruit & Vegetable или DrySafe

Морозильная камера E^{*}**

- 8 контейнеров, в т.ч. 7 на телескопических направляющих, в т.ч. 1 на роликах, система VarioSpace
- Форма для льда с крышкой
- Светодиодное освещение
- Время хранения в случае отключения эл-ва: 20 ч
- Мощность замораживания за 24 ч: 18 кг
- 2 аккумулятора холода
- Полки из закаленного стекла

Преимущества

- Дизайн HardLine
- Ручки из алюминия с толкателями
- Универсальный монтаж благодаря фронтальной вентиляции
- Транспортировочные ручки спереди и сзади
- Регулируемые ножки спереди, транспортировочные ролики сзади
- Сторона открывания двери - левая/правая, перпендикулярная
- Сменный уплотнитель двери
- Скрытая дверная петля с ограничителем открывания

Модель состоит из следующих частей:

- **SGNes 4375** нерж. сталь с покрытием SmartSteel
- **SKBes 4370** нерж. сталь с покрытием SmartSteel

¹ Энергетическая эффективность, заявленная производителем, может быть достигнута в случае установки ограничителей на заднюю стенку прибора. Ограничители увеличивают глубину прибора на 1,5 см. Отказ от использования ограничителей не отразится на корректной работе прибора, однако уровень потребления электроэнергии несколько увеличится.

Полную информацию о классах энергетической эффективности вы можете найти на странице 3.



◀121▶



◀121▶



◀121▶



◀121▶

SBSef 7242
Comfort



Класс энергопотребления: **A++**¹
 Расход энергии за год/24 ч: 327/0,892 кВт.ч¹
 Полезный объем: 634 л (холодильной камеры: 381 л/морозильной камеры: 253 л)
 Уровень шума: 42 дБ(А)
 Климатический класс: SN-T (от +10 °С до +43 °С)
 Дверь/корпус: Нержавеющая сталь с покрытием SmartSteel/серебристый
 Габаритные размеры в см (В/Ш/Г): 185,2/121/63¹

SBS 7242
Comfort



Класс энергопотребления: **A++**¹
 Расход энергии за год/24 ч: 327/0,892 кВт.ч¹
 Полезный объем: 634 л (холодильной камеры: 381 л/морозильной камеры: 253 л)
 Уровень шума: 42 дБ(А)
 Климатический класс: SN-T (от +10 °С до +43 °С)
 Дверь/корпус: Белая/белый
 Габаритные размеры в см (В/Ш/Г): 185,2/121/63¹

SBSef 7212
Comfort

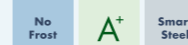

Класс энергопотребления: **A+**
 Расход энергии за год/24 ч: 460/1,258 кВт.ч
 Полезный объем: 640 л (холодильной камеры: 383 л/морозильной камеры: 257 л)
 Уровень шума: 42 дБ(А)
 Климатический класс: SN-T (от +10 °С до +43 °С)
 Дверь/корпус: Нержавеющая сталь с покрытием SmartSteel/серебристый
 Габаритные размеры в см (В/Ш/Г): 185,2/121/63

SBS 7212
Comfort



Класс энергопотребления: **A+**
 Расход энергии за год/24 ч: 460/1,258 кВт.ч
 Полезный объем: 640 л (холодильной камеры: 383 л/морозильной камеры: 257 л)
 Уровень шума: 42 дБ(А)
 Климатический класс: SN-T (от +10 °С до +43 °С)
 Дверь/корпус: Белая/белый
 Габаритные размеры в см (В/Ш/Г): 185,2/121/63

Управление

- Сенсорное управление MagicEye за дверь
- Цифровая индикация температуры для холодильной и морозильной камер
- Автоматический режим SuperCool
- Автоматический режим SuperFrost, фиксированное время работы
- Сигнал при неисправностях: оптический и акустический
- Сигнал двери: акустический

Холодильная камера

- Система PowerCooling
- Полочки серии Comfort GlassLine с держателями для бутылок, форма для яиц
- 7 полок серии GlassLine, 1 из них складная
- Полка для бутылок
- Светодиодное освещение, расположенное в верхней части
- 2 контейнера для овощей и фруктов на телескопических направляющих

Морозильная камера ****

- 8 контейнеров, в т.ч. 1 для ягод и трав, система VarioSpace
- Время хранения в случае отключения эл-ва: 20 ч
- Мощность замораживания за 24 ч: 20 кг
- Полки из закаленного стекла

Преимущества

- Дизайн HardLine
- Ручки из алюминия с толкателями
- Универсальный монтаж благодаря фронтальной вентиляции
- Транспортировочные ручки сзади
- Регулируемые ножки спереди, транспортировочные ролики сзади
- Сторона открывания двери - левая/правая, перпендикулярная
- Сменный уплотнитель двери

Модель состоит из следующих частей:

- **SGNef 3036** фронтальная часть из нержавеющей стали, боковые стенки серебристые
- **SKef 4260** фронтальная часть из нержавеющей стали, боковые стенки серебристые

Управление

- Сенсорное управление MagicEye за дверь
- Цифровая индикация температуры для холодильной и морозильной камер
- Автоматический режим SuperCool
- Автоматический режим SuperFrost, фиксированное время работы
- Сигнал при неисправностях: оптический и акустический
- Сигнал двери: акустический

Холодильная камера

- Система PowerCooling
- Полочки серии Comfort GlassLine с держателями для бутылок, форма для яиц
- 7 полок серии GlassLine, 1 из них складная
- Полка для бутылок
- Светодиодное освещение, расположенное в верхней части
- 2 контейнера для овощей и фруктов на телескопических направляющих

Морозильная камера ****

- 8 контейнеров, в т.ч. 1 для ягод и трав, система VarioSpace
- Время хранения в случае отключения эл-ва: 20 ч
- Мощность замораживания за 24 ч: 20 кг
- Полки из закаленного стекла

Преимущества

- Дизайн HardLine
- Ручки с толкателями
- Универсальный монтаж благодаря фронтальной вентиляции
- Транспортировочные ручки сзади
- Регулируемые ножки спереди, транспортировочные ролики сзади
- Сторона открывания двери - левая/правая, перпендикулярная
- Сменный уплотнитель двери

Модель состоит из следующих частей:

- **SGN 3036** в белом цвете
- **SK 4260** в белом цвете

Управление

- Управление MagicEye за дверь
- Светодиодная индикация температуры в холодильной и морозильной камерах
- Автоматический режим SuperCool
- Автоматический режим SuperFrost, фиксированное время работы
- Сигнал при неисправностях: оптический и акустический
- Сигнал двери: акустический

Холодильная камера

- Система PowerCooling
- Полочки серии Comfort GlassLine с держателями для бутылок, форма для яиц
- 7 полок серии GlassLine, 1 из них складная
- Светодиодное освещение, расположенное в верхней части
- 2 контейнера для овощей и фруктов на телескопических направляющих

Морозильная камера ****

- 8 контейнеров, в т.ч. 1 для ягод и трав, система VarioSpace
- Время хранения в случае отключения эл-ва: 20 ч
- Мощность замораживания за 24 ч: 20 кг
- Полки из закаленного стекла

Преимущества

- Дизайн SwingLine
- Ручки из нержавеющей стали с толкателями
- Универсальный монтаж благодаря фронтальной вентиляции
- Транспортировочные ручки сзади
- Регулируемые ножки спереди, транспортировочные ролики сзади
- Сторона открывания двери - левая/правая, перпендикулярная

Модель состоит из следующих частей:

- **SGNef 3063** фронтальная часть из нержавеющей стали, боковые стенки серебристые
- **SKef 4260** фронтальная часть из нержавеющей стали, боковые стенки серебристые

Управление

- Управление MagicEye за дверь
- Светодиодная индикация температуры в холодильной и морозильной камерах
- Автоматический режим SuperCool
- Автоматический режим SuperFrost, фиксированное время работы
- Сигнал при неисправностях: оптический и акустический
- Сигнал двери: акустический

Холодильная камера

- Система PowerCooling
- Полочки серии Comfort GlassLine с держателями для бутылок, форма для яиц
- 7 полок серии GlassLine, 1 из них складная
- Светодиодное освещение, расположенное в верхней части
- 2 контейнера для овощей и фруктов на телескопических направляющих

Морозильная камера ****

- 8 контейнеров, в т.ч. 1 для ягод и трав, система VarioSpace
- Время хранения в случае отключения эл-ва: 20 ч
- Мощность замораживания за 24 ч: 20 кг
- Полки из закаленного стекла

¹ Энергетическая эффективность, заявленная производителем, может быть достигнута в случае установки ограничителей на заднюю стенку прибора. Ограничители увеличивают глубину прибора на 3,5 см. Отказ от использования ограничителей не отразится на корректной работе прибора, однако уровень потребления электроэнергии несколько увеличится.

Полную информацию о классах энергетической эффективности вы можете найти на странице 3.

Качество до мельчайших деталей



Электронная система управления **MagicEye** обеспечивает точное поддержание заданного значения температуры, которое отображается на цифровом дисплее. Легкими прикосновениями к сенсорной поверхности вы можете очень просто выбрать необходимый режим работы холодильника.



Bio Fresh

Секция **BioFresh** гарантирует оптимальные условия хранения и невероятно долгое сохранение свежести продуктов. При температуре чуть выше 0 °С и требуемой влажности воздуха фрукты и овощи, мясо, рыба и молочные продукты сохраняют свои полезные витамины, тонкий аромат и аппетитный внешний вид намного дольше, чем в обычном холодильнике.



No Frost

Ice Maker

Автоматический ледогенератор **IceMaker** со стационарным водоснабжением позаботится о том, чтобы у вас в распоряжении всегда было необходимое количество кубиков льда наилучшего качества. Система **NoFrost** гарантирует длительное сохранение свежести продуктов, используя для этого профессиональный метод заморозки.



LED

Отличительной чертой холодильников класса PremiumPlus являются две **светодиодные колонны**, встроенные в корпус холодильника. Специальное покрытие колонн делает освещение равномерным и приятным для глаз. При этом они допускают переустановку стеклянных полок.

CBNes 6256
PremiumPlus

Bio Fresh **No Frost** **A++** **Duo Cooling** **Ice Maker**

Класс энергопотребления: **C**

Расход энергии за год/24 ч: 292/0,800 кВт.ч

Полезный объем: 471 л (холодильной камеры: 357 л, в т.ч. секции BioFresh: 68 л/морозильной камеры: 114 л)

Уровень шума: 43 дБ(А)

Климатический класс: SN-T (от +10 °С до +43 °С)

Дверь/корпус: Нержавеющая сталь/ нержавеющей сталь

Габаритные размеры в см (В/Ш/Г): 203,9/91/61,5

Управление

- Сенсорное управление MagicEye за дверью
- Цифровая индикация температуры для холодильной и морозильной камер
- Автоматический режим SuperCool
- Автоматический режим SuperFrost, время работы зависит от количества продуктов
- Сигнал при неисправностях: оптический и акустический
- Сигнал двери: акустический

Холодильная камера и секция BioFresh

- Система PowerCooling
- Полочки серии Premium GlassLine с держателями для бутылок, универсальная полка для яиц
- 3 полки серии GlassLine
- Универсальные полки для бутылок
- Двухсторонние светодиодные колонны и светодиодное освещение
- Светодиодное освещение секции BioFresh
- 2 контейнера секции BioFresh на телескопических направляющих с возможностью выбора режимов Hydro- или DrySafe

Морозильная камера ****

- 2 контейнера на телескопических направляющих с доводчиками
- Ледогенератор IceMaker со стационарным подключением к водопроводу 3/4"
- Производительность ледогенератора за 24 ч: 1,3 кг
- Запас льда: 2,7 кг
- Светодиодное освещение
- Время хранения в случае отключения эл-ва: 45 ч
- Мощность замораживания за 24 ч: 11 кг

Преимущества

- Дизайн HardLine
- Ручки из алюминия
- Универсальный монтаж благодаря фронтальной вентиляции
- Вентиляция через цоколь
- Транспортировочные ручки сзади
- Регулируемые ножки спереди, транспортировочные ролики сзади
- Сторона открывания двери - левая/правая, перенавешиваемая
- Сменный уплотнитель двери

Цвет/материал:

CBNes 6256 в бежевом цвете

Холодильники-морозильники



CBNes 5778

Холодильники-морозильники

Среди широкого ассортимента Liebherr каждый сможет найти для себя наиболее подходящий холодильник, который лучшим образом удовлетворит любые пожелания и запросы. Выбрав модель с инновационными технологиями BioFresh и BioCool, или NoFrost и SmartFrost ваши продукты будут оставаться свежими дольше, сохраняя витамины и минералы. Когда Вы сделаете выбор, останется только подобрать нужный прибор по размеру, цвету и оснащению.

Bio Fresh

Чем свежее продукты, тем большую ценность они представляют для здорового питания. При температуре чуть выше 0 °С и оптимальной влажности воздуха фрукты, овощи, рыба, мясо и молочные продукты сохраняют свои полезные свойства, приятный аромат и привлекательный внешний вид гораздо дольше, чем в обычном холодильнике.

Bio Fresh-Plus

Контейнер BioFresh-Plus предоставляет еще большую гибкость для индивидуального хранения продуктов. Регулируемый диапазон температур от 0 °С до -2 °С позволяет сохранять овощи, фрукты, рыбу и морепродукты, а также мясо и молочные изделия намного дольше, чем в обычной холодильной камере.

Bio Cool

Контейнер BioCool оснащен специальным регулятором, позволяющим устанавливать влажность воздуха, за счёт чего свежесть овощей и фруктов сохраняется гораздо дольше. Благодаря роликовым направляющим отсек выдвигается и задвигается легко и просто. BioCool обеспечивает оптимальный обзор хранящихся в нём продуктов.

No Frost

С системой NoFrost можно забыть о размораживании морозильной камеры. Замораживание осуществляется при помощи циркуляции охлажденного воздуха, а образующаяся при этом влага отводится из камеры. Благодаря этому в ней не образуется лед, и замороженные продукты не покрываются слоем инея.

Smart Frost

Использование технологии SmartFrost позволяет значительно уменьшить образование инея на замороженных продуктах и внутренних поверхностях морозильной камеры. Благодаря данной технологии размораживать морозильник требуется значительно реже. Внутренние стенки очень гладкие и поэтому легко моются.



страница 42



страница 40/43



страница 46/55



страница 47/56



страница 58

Качество до мельчайших деталей



No Frost

С системой **NoFrost** можно забыть о размораживании морозильной камеры. Замораживание осуществляется при помощи циркуляции охлажденного воздуха, а образующаяся при этом влага отводится из нее.



nofrost.liebherr.com



Smart Frost

Использование технологии **SmartFrost** позволяет значительно уменьшить образование инея на замороженных продуктах и внутренних поверхностях морозильной камеры. Благодаря данной технологии размораживать морозильник требуется значительно реже. Внутренние стенки очень гладкие и поэтому легко моются.



Bio Fresh

Секция BioFresh гарантирует оптимальный климат для сохранения супердолгой свежести. При температуре чуть выше 0°C и требуемой влажности свежие продукты сохраняют свои полезные витамины и минералы в течение значительно более длительного времени по сравнению с обычной холодильной камерой. В то время как отделение **DrySafe** особенно хорошо подходит для хранения молочных продуктов, мясных и колбасных изделий, а также рыбы, высокая влажность в контейнере **Fruit & Vegetable-Safe** предотвращает высыхание фруктов и овощей, а также продлевает их срок годности. Отделение **BioFresh-Plus** обладает собственной электронной системой управления, которая предоставляет дополнительные возможности для более рационального хранения продуктов.



Bio Fresh-Plus



Ice Maker

В случае плохого качества питьевой воды или отсутствия подключения к водопроводу удачным решением является модель **CNef 5745** с ледогенератором **IceMaker** и контейнером для воды. Резервуар имеет объем 1,2 л, удобная ручка позволяет легко извлечь его для наполнения.



Долговечное, энергоэффективное и не требующее обслуживания **светодиодное освещение** гарантирует оптимальную иллюминацию внутреннего пространства прибора. Благодаря минимальной теплоотдаче светодиодов поддерживаются требуемые условия для сохранения свежести продуктов.



Bio Cool

Контейнер **BioCool** оснащен специальным регулятором, позволяющим устанавливать влажность воздуха, за счёт чего свежесть овощей и фруктов сохраняется гораздо дольше. Благодаря роликовым направляющим отсек выдвигается и задвигается легко и просто. **BioCool** обеспечивает оптимальный обзор хранящихся в нём продуктов.

Изображенные детали интерьера относятся к конкретной модели. Пожалуйста, смотрите описание.

Качество до мельчайших деталей

Ice
Maker

Автоматический ледогенератор **IceMaker** со стационарным водоснабжением позаботится о том, чтобы у вас в распоряжении всегда было необходимое количество кубиков льда наилучшего качества.

Duo
Cooling

Благодаря наличию двух независимых холодильных контуров система **DuoCooling** обеспечивает точное поддержание и регулирование температуры в холодильной и морозильной камерах. Также благодаря этому не происходит воздухообмена между ними, что предотвращает передачу запахов и заветривание хранящихся продуктов питания.

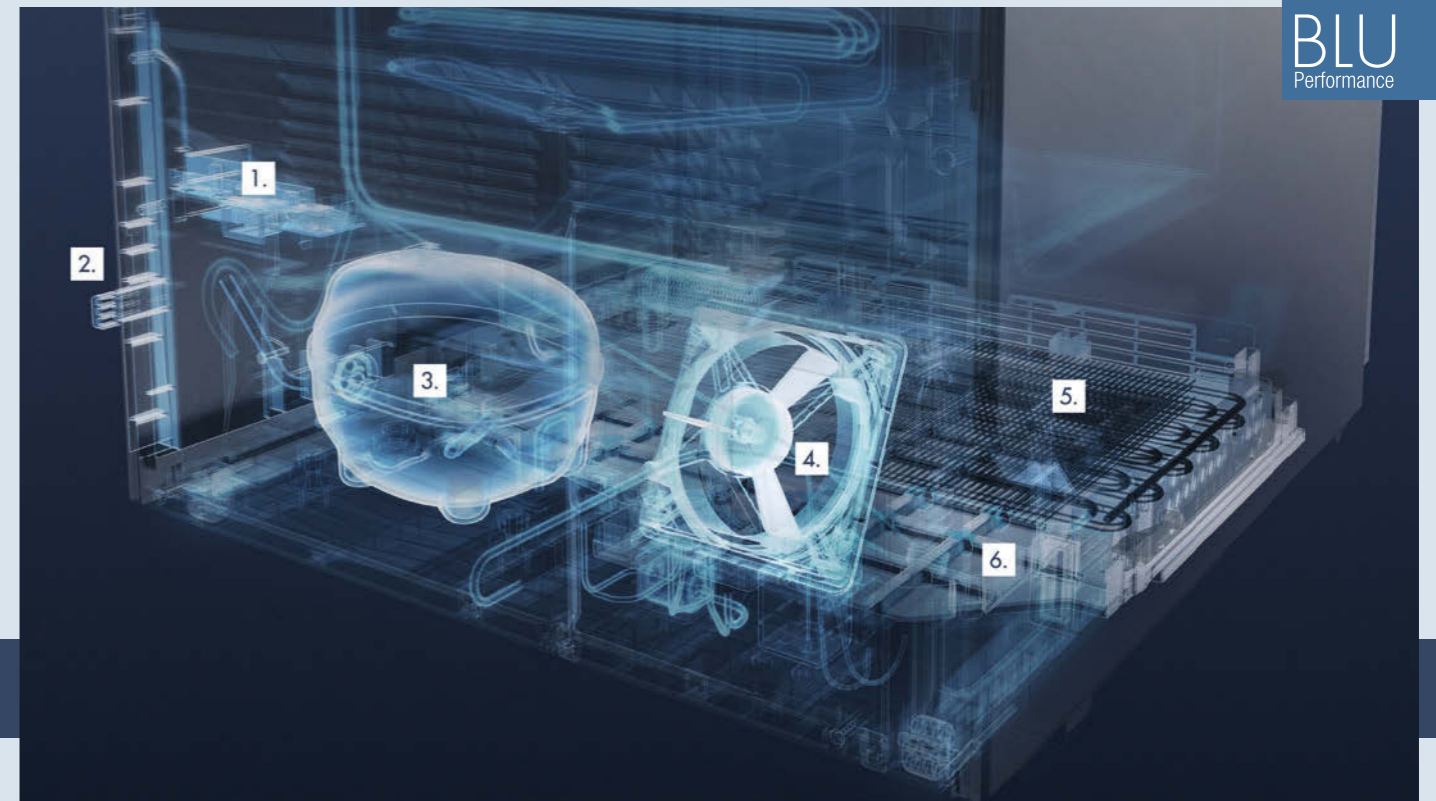

У моделей серии **BluPerformance** большинство элементов системы охлаждения компактно установлены в основании прибора, что повышает их эргономичность и сводит до минимума уровень шума. Это обеспечивает максимальный результат, выраженный в увеличенном полезном объеме и улучшенных показателях энергосбережения.

1. Разъем для кабеля питания
2. Ограничители
3. Инверторный VCC-компрессор
4. Вентилятор
5. Конденсатор
6. Поток для испарения талой воды

Smart
Steel

Почти на все двери из высококачественной нержавеющей стали нанесено покрытие **SmartSteel**. SmartSteel позволяет сделать менее заметными отпечатки пальцев. Благодаря этому покрытию поверхность из нержавеющей стали легко очищается, кроме того, она стала более устойчива к царапинам.



Выдвижные контейнеры и прозрачные полки легко вынимаются из морозильника. Это позволяет использовать все преимущества практичной системы **VarioSpace**, с которой в морозильной камере будет достаточно места для размещения даже самого большого торта.



Элементы **светодиодного освещения секции BioFresh** интегрированы в изоляционную панель. Энергоэффективные, мощные и долговечные светодиоды не требуют обслуживания. Они гарантируют оптимальное освещение выдвижных контейнеров BioFresh и способствуют удобному обзору хранящихся в них продуктов.

Smart
Device

Цветной **TFT-дисплей** с диагональю 7 дюймов и высоким разрешением интегрирован в конструкцию двери. Система управления с логичным и понятным меню позволит индивидуально настроить режим работы устройства. С установкой модуля **SmartDeviceBox*** прибор будет подключен к электронной системе обмена данными SmartHome.

Изображенные детали интерьера относятся к конкретной модели. Пожалуйста, смотрите описание.

Качество до мельчайших деталей



Soft Telescopic

SoftTelescopic. Практичные контейнеры с системой доводчиков делают использование секции BioFresh удобнее и надежнее.



Высокопроизводительная система **PowerCooling** обеспечит быстрое охлаждение свежих продуктов и поддержит равномерную температуру во всей холодильной камере. Интегрированный в конструкцию вентилятора фильтр на основе активированного угля **FreshAir** очистит циркулирующий воздух и нейтрализует неприятные запахи.



Светодиодное освещение задней части холодильной камеры интегрировано в изоляционную панель. Энергоэффективные и экологичные светодиодные элементы не требуют обслуживания и способствуют оптимальному и глубокому освещению холодильной камеры как в верхней, так и в нижней её части. Это гарантирует равномерное и высококачественное освещение всего внутреннего пространства прибора.



Soft System

Интегрированная в дверь система **SoftSystem** делает движение двери более плавным, даже при полной загрузке она закрывается особенно мягко. Все модели серии BluPerformance имеют угол открывания двери, равный 115°. Таким образом соседняя мебель или двери оптимально защищены от повреждений.



Smart Device

2,4-дюймовый сенсорный дисплей, интегрированный в панель управления за дверью прибора, имеет высокое разрешение. Интуитивно понятное меню позволит быстро провести необходимые установки. Приборы Liebherr с отметкой **SmartDevice*** могут быть легко оснащены модулем удаленного управления SmartDeviceBox. Благодаря данной функции Вы получите дополнительные возможности и еще большую безопасность.



Инновационная деталь оборудования холодильников с секцией BioFresh - **встроенная универсальная полка для бутылок**. В качестве альтернативы для хранения различных продуктов можно также использовать стеклянную полку, расположенную под полкой для бутылок.

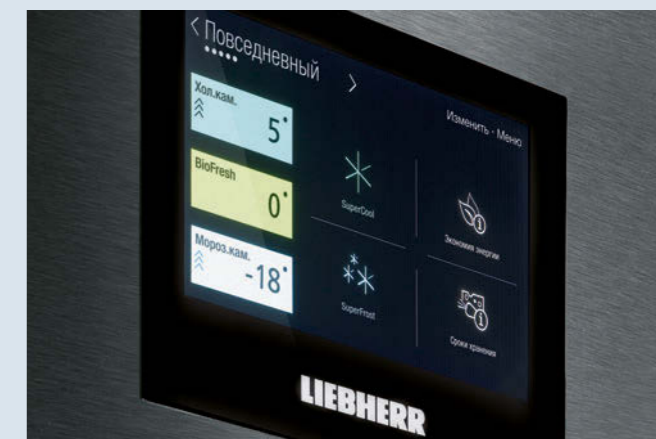

Для быстрого охлаждения и замораживания свежих продуктов с сохранением полезных витаминов и создания резерва холода подходят режимы **SuperCool** и/или **SuperFrost**. При активации SuperCool температура временно понижается до +2 °C в холодильной камере, а при выборе SuperFrost до -32 °C в морозильном отделении и отключатся автоматически в зависимости от времени работы или количества продуктов, тем самым способствуя экономии электроэнергии.

Изображенные детали интерьера относятся к конкретной модели. Пожалуйста, смотрите описание.

Холодильники-морозильники



CBNes 5778



BLU
Performance

70



BLU
Performance

70



BLU
Performance

70

CBNes 5778
Premium

Bio Fresh No Frost A++ A-60% Duo Cooling Soft System Soft Telescopic Smart Steel Smart Device

Класс энергопотребления: $\leq A^{+1}$¹

Расход энергии за год/24 ч: 195/0,534 кВт.ч¹

Полезный объем: 381 л (холодильной камеры: 275 л, в т.ч. секции BioFresh: 108 л / морозильной камеры: 106 л)

Уровень шума: 36 дБ(А)

Климатический класс: SN-T (от +10 °C до +43 °C)

Дверь / корпус: Нержавеющая сталь с покрытием SmartSteel / нержавеющая сталь с покрытием SmartSteel

Габаритные размеры в см (В/Ш/Г): 201 / 70 / 66,5¹

Управление

- 7-дюймовый цветной сенсорный TFT-дисплей на двери
- Цифровая индикация температуры для холодильной камеры, секции BioFresh и морозильной камеры
- Модуль SmartDeviceBox: дополнительный аксессуар, приобретается отдельно
- Автоматический режим SuperCool с ограничением по времени
- Автоматический режим SuperFrost, время работы зависит от количества продуктов
- Сигнал при неисправностях: оптический и акустический
- Сигнал двери: оптический и акустический

Холодильная камера и секция BioFresh

- Система PowerCooling с угольным фильтром FreshAir
- Полочки серии Premium GlassLine с держателями для бутылок, контейнеры VarioBox, универсальная полка для яиц, форма для масла
- 3 полки серии GlassLine, 1 из них складная
- Универсальная полка для бутылок
- Светодиодное освещение с режимом плавного затемнения
- Светодиодное освещение секции BioFresh
- Светодиодное освещение в задней стенке
- 2 контейнера секции BioFresh с доводчиками, в т.ч. 1 можно использовать в качестве Fruit & Vegetable или DrySafe

Морозильная камера ****

- 3 контейнера, в т.ч. 2 на роликах, система VarioSpace
- Форма для льда с крышкой
- Светодиодное освещение
- Время хранения в случае отключения эл-ва: 24 ч
- Мощность замораживания за 24 ч: 16 кг
- 2 аккумулятора холода
- Полки из закаленного стекла

Преимущества

- Дизайн HardLine
- Ручки из алюминия с толкателями
- Универсальный монтаж благодаря фронтальной вентиляции
- Транспортировочные ручки спереди и сзади
- Регулируемые ножки спереди, транспортировочные ролики сзади
- Перенавешиваемые двери
- Сменный уплотнитель двери
- Скрытая дверная петля с ограничителем открывания

CBNes 5778
Premium

Bio Fresh No Frost A++ A-60% Duo Cooling Soft System Soft Telescopic Smart Device

Класс энергопотребления: $\leq A^{+1}$¹

Расход энергии за год/24 ч: 195/0,534 кВт.ч¹

Полезный объем: 381 л (холодильной камеры: 275 л, в т.ч. секции BioFresh: 108 л / морозильной камеры: 106 л)

Уровень шума: 36 дБ(А)

Климатический класс: SN-T (от +10 °C до +43 °C)

Дверь / корпус: Бежевая/бежевый

Габаритные размеры в см (В/Ш/Г): 201 / 70 / 66,5¹

Управление

- 7-дюймовый цветной сенсорный TFT-дисплей на двери
- Цифровая индикация температуры для холодильной камеры, секции BioFresh и морозильной камеры
- Модуль SmartDeviceBox: дополнительный аксессуар, приобретается отдельно
- Автоматический режим SuperCool с ограничением по времени
- Автоматический режим SuperFrost, время работы зависит от количества продуктов
- Сигнал при неисправностях: оптический и акустический
- Сигнал двери: оптический и акустический

Холодильная камера и секция BioFresh

- Система PowerCooling с угольным фильтром FreshAir
- Полочки серии Premium GlassLine с держателями для бутылок, контейнеры VarioBox, универсальная полка для яиц, форма для масла
- 3 полки серии GlassLine, 1 из них складная
- Универсальная полка для бутылок
- Светодиодное освещение с режимом плавного затемнения
- Светодиодное освещение секции BioFresh
- Светодиодное освещение в задней стенке
- 2 контейнера секции BioFresh с доводчиками, в т.ч. 1 можно использовать в качестве Fruit & Vegetable или DrySafe

Морозильная камера ****

- 3 контейнера, в т.ч. 2 на роликах, система VarioSpace
- Форма для льда с крышкой
- Светодиодное освещение
- Время хранения в случае отключения эл-ва: 24 ч
- Мощность замораживания за 24 ч: 16 кг
- 2 аккумулятора холода
- Полки из закаленного стекла

Преимущества

- Дизайн HardLine
- Ручки с толкателями
- Универсальный монтаж благодаря фронтальной вентиляции
- Транспортировочные ручки спереди и сзади
- Регулируемые ножки спереди, транспортировочные ролики сзади
- Перенавешиваемые двери
- Сменный уплотнитель двери
- Скрытая дверная петля с ограничителем открывания

CBNef 5735
Comfort

Bio Fresh No Frost A++ A-60% Duo Cooling Smart Steel Smart Device

Класс энергопотребления: $\leq A^{+1}$¹

Расход энергии за год/24 ч: 195/0,534 кВт.ч¹

Полезный объем: 381 л (холодильной камеры: 275 л, в т.ч. секции BioFresh: 108 л / морозильной камеры: 106 л)

Уровень шума: 38 дБ(А)

Климатический класс: SN-T (от +10 °C до +43 °C)

Дверь / корпус: Нержавеющая сталь с покрытием SmartSteel/серебристый

Габаритные размеры в см (В/Ш/Г): 201 / 70 / 66,5¹

Управление

- 2,4-дюймовый монохромный сенсорный TFT-дисплей за дверью
- Цифровая индикация температуры для холодильной камеры, секции BioFresh и морозильной камеры
- Модуль SmartDeviceBox: дополнительный аксессуар, приобретается отдельно
- Автоматический режим SuperCool с ограничением по времени
- Автоматический режим SuperFrost, фиксированное время работы
- Сигнал при неисправностях: оптический и акустический
- Сигнал двери: оптический и акустический

Холодильная камера и секция BioFresh

- Система PowerCooling с угольным фильтром FreshAir
- Полочки серии Comfort GlassLine с держателями для бутылок, универсальная полка для яиц
- 3 полки серии GlassLine, 1 из них складная
- Универсальная полка для бутылок
- Светодиодное освещение, расположенное в верхней части
- 2 контейнера секции BioFresh на телескопических направляющих, в т.ч. 1 можно использовать в качестве Fruit & Vegetable или DrySafe

Морозильная камера ****

- 3 контейнера, система VarioSpace
- Форма для льда с крышкой
- Время хранения в случае отключения эл-ва: 24 ч
- Мощность замораживания за 24 ч: 16 кг
- Полки из закаленного стекла

Преимущества

- Дизайн HardLine
- Ручки из алюминия с толкателями
- Универсальный монтаж благодаря фронтальной вентиляции
- Транспортировочные ручки спереди и сзади
- Регулируемые ножки спереди, транспортировочные ролики сзади
- Перенавешиваемые двери
- Сменный уплотнитель двери
- Скрытая дверная петля с ограничителем открывания

¹ Полную информацию о классах энергетической эффективности вы можете найти на странице 3.

¹ Энергетическая эффективность, заявленная производителем, может быть достигнута в случае установки ограничителей на заднюю стенку прибора. Ограничители увеличивают глубину прибора на 1,5 см. Отказ от использования ограничителей не отразится на корректной работе прибора, однако уровень потребления электроэнергии несколько увеличится.

Холодильники-морозильники



CBNes 4898



BLU
Performance

60



BLU
Performance

60



BLU
Performance

60

CBNes 4898 PremiumPlus



Класс энергопотребления: $\langle A \rangle^1$

Расход энергии за год/24 ч: 183/0,501 кВт.ч¹

Полезный объем: 338 л (холодильной камеры: 240 л, в т.ч. секции BioFresh: 94 л / морозильной камеры: 98 л)

Уровень шума: 36 дБ(А)

Климатический класс: SN-T (от +10°C до +43°C)

Дверь/корпус: Нержавеющая сталь с покрытием SmartSteel/ нержавеющей сталь с покрытием SmartSteel

Габаритные размеры в см (В/Ш/Г): 201/60/66,5¹

Управление

- 7-дюймовый цветной сенсорный TFT-дисплей на двери
- Цифровая индикация температуры для холодильной камеры, секции BioFresh и морозильной камеры
- Модуль SmartDeviceBox: дополнительный аксессуар, приобретается отдельно
- Автоматический режим SuperCool с ограничением по времени
- Автоматический режим SuperFrost, время работы зависит от количества продуктов
- Сигнал при неисправностях: оптический и акустический
- Сигнал двери: оптический и акустический

Холодильная камера и секция BioFresh

- Система PowerCooling с угольным фильтром FreshAir
- Полочки серии Premium GlassLine с держателями для бутылок, контейнеры VarioBox, универсальная полка для яиц, форма для масла
- 3 полки серии GlassLine, 1 из них складная
- Универсальная полка для бутылок
- Светодиодное освещение с режимом плавного затемнения
- Светодиодное освещение секции BioFresh
- Светодиодное освещение в задней стенке
- Отделение BioFresh-Plus
- 2 контейнера секции BioFresh с доводчиками, в т.ч. 1 можно использовать в качестве Fruit & Vegetable или DrySafe, 1 система хранения

Морозильная камера ****

- 4 контейнера, в т.ч. 1 на роликах, система VarioSpace
- Ледогенератор IceMaker со стационарным подключением к водопроводу 3/4"
- Производительность ледогенератора за 24 ч: 1,2 кг
- Запас льда: 1,8 кг
- Светодиодное освещение
- Время хранения в случае отключения эл-ва: 24 ч
- Мощность замораживания за 24 ч: 16 кг
- 2 аккумулятора холода
- Полки из закаленного стекла

Преимущества

- Дизайн HardLine
- Ручки из алюминия с толкателями
- Универсальный монтаж благодаря фронтальной вентиляции
- Транспортировочные ручки спереди и сзади
- Регулируемые ножки спереди, транспортировочные ролики сзади
- Перенавешиваемые двери
- Сменный уплотнитель двери
- Скрытая дверная петля с ограничителем открывания

CBNies 4878 Premium



Класс энергопотребления: $\langle A \rangle^1$

Расход энергии за год/24 ч: 186/0,508 кВт.ч¹

Полезный объем: 344 л (холодильной камеры: 243 л, в т.ч. секции BioFresh: 97 л / морозильной камеры: 101 л)

Уровень шума: 36 дБ(А)

Климатический класс: SN-T (от +10°C до +43°C)

Дверь/корпус: Нержавеющая сталь с покрытием SmartSteel/ нержавеющей сталь с покрытием SmartSteel

Габаритные размеры в см (В/Ш/Г): 201/60/66,5¹

Управление

- 7-дюймовый цветной сенсорный TFT-дисплей на двери
- Цифровая индикация температуры для холодильной камеры, секции BioFresh и морозильной камеры
- Модуль SmartDeviceBox включен в комплект поставки
- Автоматический режим SuperCool с ограничением по времени
- Автоматический режим SuperFrost, время работы зависит от количества продуктов
- Сигнал при неисправностях: оптический и акустический
- Сигнал двери: оптический и акустический

Холодильная камера и секция BioFresh

- Система PowerCooling с угольным фильтром FreshAir
- Полочки серии Premium GlassLine с держателями для бутылок, контейнеры VarioBox, универсальная полка для яиц, форма для масла
- 3 полки серии GlassLine, 1 из них складная
- Универсальная полка для бутылок
- Светодиодное освещение с режимом плавного затемнения
- Светодиодное освещение секции BioFresh
- Светодиодное освещение в задней стенке
- 2 контейнера секции BioFresh с доводчиками, в т.ч. 1 можно использовать в качестве Fruit & Vegetable или DrySafe

Морозильная камера ****

- 3 контейнера, в т.ч. 2 на роликах, система VarioSpace
- Форма для льда с крышкой
- Светодиодное освещение
- Время хранения в случае отключения эл-ва: 24 ч
- Мощность замораживания за 24 ч: 16 кг
- 2 аккумулятора холода
- Полки из закаленного стекла

Преимущества

- Дизайн HardLine
- Ручки из алюминия с толкателями
- Универсальный монтаж благодаря фронтальной вентиляции
- Транспортировочные ручки спереди и сзади
- Регулируемые ножки спереди, транспортировочные ролики сзади
- Перенавешиваемые двери
- Сменный уплотнитель двери
- Скрытая дверная петля с ограничителем открывания

CBNbs 4878 Premium



Класс энергопотребления: $\langle A \rangle^1$

Расход энергии за год/24 ч: 186/0,508 кВт.ч¹

Полезный объем: 344 л (холодильной камеры: 243 л, в т.ч. секции BioFresh: 97 л / морозильной камеры: 101 л)

Уровень шума: 36 дБ(А)

Климатический класс: SN-T (от +10°C до +43°C)

Дверь/корпус: BlackSteel с покрытием SmartSteel/BlackSteel с покрытием SmartSteel

Габаритные размеры в см (В/Ш/Г): 201/60/66,5¹

Управление

- 7-дюймовый цветной сенсорный TFT-дисплей на двери
- Цифровая индикация температуры для холодильной камеры, секции BioFresh и морозильной камеры
- Модуль SmartDeviceBox: дополнительный аксессуар, приобретается отдельно
- Автоматический режим SuperCool с ограничением по времени
- Автоматический режим SuperFrost, время работы зависит от количества продуктов
- Сигнал при неисправностях: оптический и акустический
- Сигнал двери: оптический и акустический

Холодильная камера и секция BioFresh

- Система PowerCooling с угольным фильтром FreshAir
- Полочки серии Premium GlassLine с держателями для бутылок, контейнеры VarioBox, универсальная полка для яиц, форма для масла
- 3 полки серии GlassLine, 1 из них складная
- Универсальная полка для бутылок
- Светодиодное освещение с режимом плавного затемнения
- Светодиодное освещение секции BioFresh
- Светодиодное освещение в задней стенке
- 2 контейнера секции BioFresh с доводчиками, в т.ч. 1 можно использовать в качестве Fruit & Vegetable или DrySafe

Морозильная камера ****

- 3 контейнера, в т.ч. 2 на роликах, система VarioSpace
- Форма для льда с крышкой
- Светодиодное освещение
- Время хранения в случае отключения эл-ва: 24 ч
- Мощность замораживания за 24 ч: 16 кг
- 2 аккумулятора холода
- Полки из закаленного стекла

Преимущества

- Дизайн HardLine
- Ручки из алюминия с толкателями
- Универсальный монтаж благодаря фронтальной вентиляции
- Транспортировочные ручки спереди и сзади
- Регулируемые ножки спереди, транспортировочные ролики сзади
- Перенавешиваемые двери
- Сменный уплотнитель двери
- Скрытая дверная петля с ограничителем открывания

Полную информацию о классах энергетической эффективности вы можете найти на странице 3.

¹ Энергетическая эффективность, заявленная производителем, может быть достигнута в случае установки ограничителей на заднюю стенку прибора. Ограничители увеличивают глубину прибора на 1,5 см. Отказ от использования ограничителей не отразится на корректной работе прибора, однако уровень потребления электроэнергии несколько увеличится.



Чем свежее продукты, тем большую ценность они представляют для здорового питания. Контейнеры секции **BioFresh** оснащаются удобными телескопическими направляющими и гарантируют оптимальные условия для максимальной свежести продуктов.



2,4-дюймовый сенсорный дисплей, интегрированный в панель управления за дверью прибора, имеет высокое разрешение. Интуитивно понятное меню позволит быстро провести необходимые установки. Приборы Liebherr с отметкой **SmartDevice*** могут быть легко оснащены модулем удаленного управления SmartDeviceBox. Благодаря данной функции вы получите дополнительные возможности и еще большую безопасность.



CBNef 4835 Comfort	Bio Fresh	No Frost	A++	A-60%	Duo Cooling	Smart Steel	Smart Device	Super Silent
Класс энергопотребления: $\leq A^{+1}$ ¹								
Расход энергии за год/24 ч: 186/0,507 кВт.ч ¹								
Полезный объем: 343 л (холодильной камеры: 242 л, в т.ч. секции BioFresh: 94 л / морозильной камеры: 101 л)								
Уровень шума: 34 дБ(А) SuperSilent (очень тихий)								
Климатический класс: SN-T (от +10 °C до +43 °C)								
Дверь/корпус: Нержавеющая сталь с покрытием SmartSteel/серебристый								
Габаритные размеры в см (В/Ш/Г): 201 / 60 / 66,5 ¹								

Управление

- 2,4-дюймовый монохромный сенсорный TFT-дисплей за дверью
- Цифровая индикация температуры для холодильной камеры, секции BioFresh и морозильной камеры
- Модуль SmartDeviceBox: дополнительный аксессуар, приобретается отдельно
- Автоматический режим SuperCool с ограничением по времени
- Автоматический режим SuperFrost, фиксированное время работы
- Сигнал при неисправностях: оптический и акустический
- Сигнал двери: оптический и акустический

Холодильная камера и секция BioFresh

- Система PowerCooling с угольным фильтром FreshAir
- Полочки серии Comfort GlassLine с держателями для бутылок, универсальная полка для яиц
- 3 полки серии GlassLine, 1 из них складная
- Универсальная полка для бутылок
- Светодиодное освещение, расположенное в верхней части
- 2 контейнера секции BioFresh на телескопических направляющих, в т.ч. 1 можно использовать в качестве Fruit & Vegetable или DrySafe

Морозильная камера ★★★★★

- 3 контейнера, система VarioSpace
- Форма для льда с крышкой
- Время хранения в случае отключения эл-ва: 24 ч
- Мощность замораживания за 24 ч: 16 кг
- Полки из закаленного стекла

Преимущества

- Дизайн HardLine
- Ручки из алюминия с толкателями
- Универсальный монтаж благодаря фронтальной вентиляции
- Транспортировочные ручки спереди и сзади
- Регулируемые ножки спереди, транспортировочные ролики сзади
- Перенавешиваемые двери
- Сменный уплотнитель двери
- Скрытая дверная петля с ограничителем открывания



CBNbs 4835 Comfort	Bio Fresh	No Frost	A++	A-60%	Duo Cooling	Black Steel	Smart Device	Super Silent
Класс энергопотребления: $\leq A^{+1}$ ¹								
Расход энергии за год/24 ч: 186/0,507 кВт.ч ¹								
Полезный объем: 343 л (холодильной камеры: 242 л, в т.ч. секции BioFresh: 94 л / морозильной камеры: 101 л)								
Уровень шума: 34 дБ(А) SuperSilent (очень тихий)								
Климатический класс: SN-T (от +10 °C до +43 °C)								
Дверь/корпус: BlackSteel с покрытием SmartSteel/BlackSteel с покрытием SmartSteel								
Габаритные размеры в см (В/Ш/Г): 201 / 60 / 66,5 ¹								

Управление

- 2,4-дюймовый монохромный сенсорный TFT-дисплей за дверью
- Цифровая индикация температуры для холодильной камеры, секции BioFresh и морозильной камеры
- Модуль SmartDeviceBox: дополнительный аксессуар, приобретается отдельно
- Автоматический режим SuperCool с ограничением по времени
- Автоматический режим SuperFrost, фиксированное время работы
- Сигнал при неисправностях: оптический и акустический
- Сигнал двери: оптический и акустический

Холодильная камера и секция BioFresh

- Система PowerCooling с угольным фильтром FreshAir
- Полочки серии Comfort GlassLine с держателями для бутылок, универсальная полка для яиц
- 3 полки серии GlassLine, 1 из них складная
- Универсальная полка для бутылок
- Светодиодное освещение, расположенное в верхней части
- 2 контейнера секции BioFresh на телескопических направляющих, в т.ч. 1 можно использовать в качестве Fruit & Vegetable или DrySafe

Морозильная камера ★★★★★

- 3 контейнера, система VarioSpace
- Форма для льда с крышкой
- Время хранения в случае отключения эл-ва: 24 ч
- Мощность замораживания за 24 ч: 16 кг
- Полки из закаленного стекла

Преимущества

- Дизайн HardLine
- Ручки из алюминия с толкателями
- Универсальный монтаж благодаря фронтальной вентиляции
- Транспортировочные ручки спереди и сзади
- Регулируемые ножки спереди, транспортировочные ролики сзади
- Перенавешиваемые двери
- Сменный уплотнитель двери
- Скрытая дверная петля с ограничителем открывания



CBN 4835 Comfort	Bio Fresh	No Frost	A++	A-60%	Duo Cooling	Smart Device	Super Silent	
Класс энергопотребления: $\leq A^{+1}$ ¹								
Расход энергии за год/24 ч: 186/0,507 кВт.ч ¹								
Полезный объем: 343 л (холодильной камеры: 242 л, в т.ч. секции BioFresh: 94 л / морозильной камеры: 101 л)								
Уровень шума: 34 дБ(А) SuperSilent (очень тихий)								
Климатический класс: SN-T (от +10 °C до +43 °C)								
Дверь/корпус: Белая/белый								
Габаритные размеры в см (В/Ш/Г): 201 / 60 / 66,5 ¹								

Управление

- 2,4-дюймовый монохромный сенсорный TFT-дисплей за дверью
- Цифровая индикация температуры для холодильной камеры, секции BioFresh и морозильной камеры
- Модуль SmartDeviceBox: дополнительный аксессуар, приобретается отдельно
- Автоматический режим SuperCool с ограничением по времени
- Автоматический режим SuperFrost, фиксированное время работы
- Сигнал при неисправностях: оптический и акустический
- Сигнал двери: оптический и акустический

Холодильная камера и секция BioFresh

- Система PowerCooling с угольным фильтром FreshAir
- Полочки серии Comfort GlassLine с держателями для бутылок, универсальная полка для яиц
- 3 полки серии GlassLine, 1 из них складная
- Универсальная полка для бутылок
- Светодиодное освещение, расположенное в верхней части
- 2 контейнера секции BioFresh на телескопических направляющих, в т.ч. 1 можно использовать в качестве Fruit & Vegetable или DrySafe

Морозильная камера ★★★★★

- 3 контейнера, система VarioSpace
- Форма для льда с крышкой
- Время хранения в случае отключения эл-ва: 24 ч
- Мощность замораживания за 24 ч: 16 кг
- Полки из закаленного стекла

Преимущества

- Дизайн HardLine
- Ручки с толкателями
- Универсальный монтаж благодаря фронтальной вентиляции
- Транспортировочные ручки спереди и сзади
- Регулируемые ножки спереди, транспортировочные ролики сзади
- Перенавешиваемые двери
- Сменный уплотнитель двери
- Скрытая дверная петля с ограничителем открывания

¹ Энергетическая эффективность, заявленная производителем, может быть достигнута в случае установки ограничителей на заднюю стенку прибора. Ограничители увеличивают глубину прибора на 1,5 см. Отказ от использования ограничителей не отразится на корректной работе прибора, однако уровень потребления электроэнергии несколько увеличится.

Полную информацию о классах энергетической эффективности вы можете найти на странице 3.



70



70



75



75

CNeF 5745
Comfort



Класс энергопотребления: $\lt; A^+$¹
 Расход энергии за год/24 ч: 182/0,496 кВт.ч¹
 Полезный объем: 397 л (холодильной камеры: 294 л/морозильной камеры: 103 л)
 Уровень шума: 38 дБ(А)
 Климатический класс: SN-T (от +10 °С до +43 °С)
 Дверь/корпус: Нержавеющая сталь с покрытием SmartSteel/серебристый
 Габаритные размеры в см (В/Ш/Г): 201/70/66,5¹

Управление

- 2,4-дюймовый монохромный сенсорный TFT-дисплей за дверью
- Цифровая индикация температуры для холодильной и морозильной камер
- Модуль SmartDeviceBox: дополнительный аксессуар, приобретается отдельно
- Автоматический режим SuperCool с ограничением по времени
- Автоматический режим SuperFrost, фиксированное время работы
- Сигнал при неисправностях: оптический и акустический
- Сигнал двери: оптический и акустический

Холодильная камера

- Система PowerCooling с угольным фильтром FreshAir
- Полочки серии Comfort GlassLine с держателями для бутылок, универсальная полка для яиц
- 5 полок серии GlassLine, 1 из них складная
- Полка для бутылок
- Светодиодное освещение, расположенное в верхней части
- 1 контейнер BioCool на роликах

Морозильная камера **★★★★**

- 3 контейнера, система VarioSpace
- Ледогенератор IceMaker с емкостью для воды
- Производительность ледогенератора за 24 ч: 1,2 кг
- Запас льда: 2,2 кг
- Форма для льда
- Время хранения в случае отключения эл-ва: 24 ч
- Мощность замораживания за 24 ч: 16 кг
- Полки из закаленного стекла

Преимущества

- Дизайн HardLine
- Ручки из алюминия с толкателями
- Универсальный монтаж благодаря фронтальной вентиляции
- Транспортировочные ручки спереди и сзади
- Регулируемые ножки спереди, транспортировочные ролики сзади
- Перенавешиваемые двери
- Сменный уплотнитель двери
- Скрытая дверная петля с ограничителем открывания

CNeF 5735
Comfort



Класс энергопотребления: $\lt; A^+$¹
 Расход энергии за год/24 ч: 183/0,501 кВт.ч¹
 Полезный объем: 402 л (холодильной камеры: 296 л/морозильной камеры: 106 л)
 Уровень шума: 38 дБ(А)
 Климатический класс: SN-T (от +10 °С до +43 °С)
 Дверь/корпус: Нержавеющая сталь с покрытием SmartSteel/серебристый
 Габаритные размеры в см (В/Ш/Г): 201/70/66,5¹

Управление

- 2,4-дюймовый монохромный сенсорный TFT-дисплей за дверью
- Цифровая индикация температуры для холодильной и морозильной камер
- Модуль SmartDeviceBox: дополнительный аксессуар, приобретается отдельно
- Автоматический режим SuperCool с ограничением по времени
- Автоматический режим SuperFrost, фиксированное время работы
- Сигнал при неисправностях: оптический и акустический
- Сигнал двери: оптический и акустический

Холодильная камера

- Система PowerCooling с угольным фильтром FreshAir
- Полочки серии Comfort GlassLine с держателями для бутылок, универсальная полка для яиц
- 5 полок серии GlassLine, 1 из них складная
- Полка для бутылок
- Светодиодное освещение, расположенное в верхней части
- 1 контейнер BioCool на роликах

Морозильная камера **★★★★**

- 3 контейнера, система VarioSpace
- Форма для льда с крышкой
- Время хранения в случае отключения эл-ва: 24 ч
- Мощность замораживания за 24 ч: 16 кг
- Полки из закаленного стекла

Преимущества

- Дизайн HardLine
- Ручки из алюминия с толкателями
- Универсальный монтаж благодаря фронтальной вентиляции
- Транспортировочные ручки спереди и сзади
- Регулируемые ножки спереди, транспортировочные ролики сзади
- Перенавешиваемые двери
- Сменный уплотнитель двери
- Скрытая дверная петля с ограничителем открывания

Цвет/материал:

CN 5735 в белом цвете

CNPesf 5156
Premium



Класс энергопотребления: $\lt; A^+$¹
 Расход энергии за год/24 ч: 265/0,726 кВт.ч¹
 Полезный объем: 453 л (холодильной камеры: 338 л/морозильной камеры: 115 л)
 Уровень шума: 40 дБ(А)
 Климатический класс: SN-T (от +10 °С до +43 °С)
 Дверь/корпус: Нержавеющая сталь с покрытием SmartSteel/серебристый
 Габаритные размеры в см (В/Ш/Г): 202/75/63¹

Управление

- LCD-дисплей на двери, сенсорное управление
- Цифровая индикация температуры для холодильной и морозильной камер
- Автоматический режим SuperCool
- Автоматический режим SuperFrost, время работы зависит от количества продуктов
- Сигнал при неисправностях: оптический и акустический
- Сигнал двери: акустический

Холодильная камера

- Система PowerCooling
- Полочки серии Premium GlassLine с держателями для бутылок, контейнеры VarioBox, форма для яиц
- 5 полок серии GlassLine, 1 из них складная
- Полка для бутылок
- Светодиодное освещение, расположенное в верхней части
- 2 контейнера для овощей и фруктов на роликах

Морозильная камера **★★★★**

- 3 контейнера, система VarioSpace
- Форма для льда
- Время хранения в случае отключения эл-ва: 24 ч
- Мощность замораживания за 24 ч: 14 кг
- 2 аккумулятора холода
- Полки из закаленного стекла

Преимущества

- Дизайн SwingLine
- Ручки из нержавеющей стали с толкателями
- Универсальный монтаж благодаря фронтальной вентиляции
- Транспортировочные ручки сзади
- Регулируемые ножки спереди, транспортировочные ролики сзади
- Перенавешиваемые двери
- Сменный уплотнитель двери

CNPesf 4613
Comfort



Класс энергопотребления: $\lt; A^+$¹
 Расход энергии за год/24 ч: 243/0,665 кВт.ч¹
 Полезный объем: 420 л (холодильной камеры: 338 л/морозильной камеры: 82 л)
 Уровень шума: 40 дБ(А)
 Климатический класс: SN-T (от +10 °С до +43 °С)
 Дверь/корпус: Нержавеющая сталь с покрытием SmartSteel/серебристый
 Габаритные размеры в см (В/Ш/Г): 186/75/63¹

Управление

- Управление MagicEye за дверью
- Светодиодная индикация температуры в холодильной и морозильной камерах
- Автоматический режим SuperFrost, фиксированное время работы
- Сигнал при неисправностях: оптический и акустический
- Сигнал двери: акустический

Холодильная камера

- Система PowerCooling
- Полочки серии Comfort GlassLine с держателями для бутылок, форма для яиц
- 4 полки серии GlassLine
- Полка для бутылок
- Светодиодное освещение, расположенное в верхней части
- 2 контейнера для овощей и фруктов

Морозильная камера **★★★★**

- 2 контейнера, система VarioSpace
- Форма для льда
- Время хранения в случае отключения эл-ва: 24 ч
- Мощность замораживания за 24 ч: 8 кг
- Полка из закаленного стекла

Преимущества

- Дизайн SwingLine
- Ручки из нержавеющей стали с толкателями
- Универсальный монтаж благодаря фронтальной вентиляции
- Транспортировочные ручки сзади
- Регулируемые ножки спереди, транспортировочные ролики сзади
- Перенавешиваемые двери

¹ Энергетическая эффективность, заявленная производителем, может быть достигнута в случае установки ограничителей на заднюю стенку прибора. Ограничители увеличивают глубину прибора на 3,5 см (1,5 см BLUPerformance). Отказ от использования ограничителей не отразится на корректной работе прибора, однако уровень потребления электроэнергии несколько увеличится.

Полную информацию о классах энергетической эффективности вы можете найти на странице 3.



CNeF 4845
Comfort



Класс энергопотребления: $\langle A \rangle^1$
 Расход энергии за год/24 ч: 171/0,468 кВт.ч¹
 Полезный объем: 356 л (холодильной камеры: 258 л/морозильной камеры: 98 л)
 Уровень шума: 38 дБ(А)
 Климатический класс: SN-T (от +10 °С до +43 °С)
 Дверь/корпус: Нержавеющая сталь с покрытием SmartSteel/серебристый
 Габаритные размеры в см (В/Ш/Г): 201/60/66,5¹

- Управление**
- 2,4-дюймовый монохромный сенсорный TFT-дисплей за дверью
 - Цифровая индикация температуры для холодильной и морозильной камер
 - Модуль SmartDeviceBox: дополнительный аксессуар, приобретается отдельно
 - Автоматический режим SuperCool с ограничением по времени
 - Автоматический режим SuperFrost, фиксированное время работы
 - Сигнал при неисправностях: оптический и акустический
 - Сигнал двери: оптический и акустический
- Холодильная камера**
- Система PowerCooling с угольным фильтром FreshAir
 - Полочки серии Comfort GlassLine с держателями для бутылок, универсальная полка для яиц
 - 4 полки серии GlassLine, 1 из них складная
 - Полка для бутылок
 - Светодиодное освещение, расположенное в верхней части
 - 1 контейнер BioCool на роликах
- Морозильная камера** ********
- 4 контейнера, система VarioSpace
 - Ледогенератор IceMaker с емкостью для воды
 - Производительность ледогенератора за 24 ч: 1,2 кг
 - Запас льда: 1,8 кг
 - Время хранения в случае отключения эл-ва: 24 ч
 - Мощность замораживания за 24 ч: 16 кг
 - Полки из закаленного стекла
- Преимущества**
- Дизайн HardLine
 - Ручки из алюминия с толкателями
 - Универсальный монтаж благодаря фронтальной вентиляции
 - Транспортировочные ручки спереди и сзади
 - Регулируемые ножки спереди, транспортировочные ролики сзади
 - Перенавешиваемые двери
 - Сменный уплотнитель двери
 - Скрытая дверная петля с ограничителем открывания

CNeF 4835
Comfort

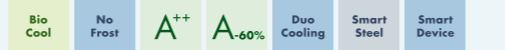

Класс энергопотребления: $\langle A \rangle^1$
 Расход энергии за год/24 ч: 174/0,474 кВт.ч¹
 Полезный объем: 361 л (холодильной камеры: 260 л/морозильной камеры: 101 л)
 Уровень шума: 38 дБ(А)
 Климатический класс: SN-T (от +10 °С до +43 °С)
 Дверь/корпус: Нержавеющая сталь с покрытием SmartSteel/серебристый
 Габаритные размеры в см (В/Ш/Г): 201/60/66,5¹

- Управление**
- 2,4-дюймовый монохромный сенсорный TFT-дисплей за дверью
 - Цифровая индикация температуры для холодильной и морозильной камер
 - Модуль SmartDeviceBox: дополнительный аксессуар, приобретается отдельно
 - Автоматический режим SuperCool с ограничением по времени
 - Автоматический режим SuperFrost, фиксированное время работы
 - Сигнал при неисправностях: оптический и акустический
 - Сигнал двери: оптический и акустический
- Холодильная камера**
- Система PowerCooling с угольным фильтром FreshAir
 - Полочки серии Comfort GlassLine с держателями для бутылок, универсальная полка для яиц
 - 5 полок серии GlassLine, 1 из них складная
 - Полка для бутылок
 - Светодиодное освещение, расположенное в верхней части
 - 1 контейнер BioCool на роликах
- Морозильная камера** ********
- 3 контейнера, система VarioSpace
 - Форма для льда с крышкой
 - Время хранения в случае отключения эл-ва: 24 ч
 - Мощность замораживания за 24 ч: 16 кг
 - Полки из закаленного стекла
- Преимущества**
- Дизайн HardLine
 - Ручки из алюминия с толкателями
 - Универсальный монтаж благодаря фронтальной вентиляции
 - Транспортировочные ручки спереди и сзади
 - Регулируемые ножки спереди, транспортировочные ролики сзади
 - Перенавешиваемые двери
 - Сменный уплотнитель двери
 - Скрытая дверная петля с ограничителем открывания

CNBs 4835
Comfort

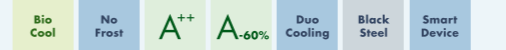

Класс энергопотребления: $\langle A \rangle^1$
 Расход энергии за год/24 ч: 174/0,474 кВт.ч¹
 Полезный объем: 361 л (холодильной камеры: 260 л/морозильной камеры: 101 л)
 Уровень шума: 38 дБ(А)
 Климатический класс: SN-T (от +10 °С до +43 °С)
 Дверь/корпус: BlackSteel с покрытием SmartSteel/BlackSteel с покрытием SmartSteel
 Габаритные размеры в см (В/Ш/Г): 201/60/66,5¹

- Управление**
- 2,4-дюймовый монохромный сенсорный TFT-дисплей за дверью
 - Цифровая индикация температуры для холодильной и морозильной камер
 - Модуль SmartDeviceBox: дополнительный аксессуар, приобретается отдельно
 - Автоматический режим SuperCool с ограничением по времени
 - Автоматический режим SuperFrost, фиксированное время работы
 - Сигнал при неисправностях: оптический и акустический
 - Сигнал двери: оптический и акустический
- Холодильная камера**
- Система PowerCooling с угольным фильтром FreshAir
 - Полочки серии Comfort GlassLine с держателями для бутылок, универсальная полка для яиц
 - 5 полок серии GlassLine, 1 из них складная
 - Полка для бутылок
 - Светодиодное освещение, расположенное в верхней части
 - 1 контейнер BioCool на роликах
- Морозильная камера** ********
- 3 контейнера, система VarioSpace
 - Форма для льда с крышкой
 - Время хранения в случае отключения эл-ва: 24 ч
 - Мощность замораживания за 24 ч: 16 кг
 - Полки из закаленного стекла
- Преимущества**
- Дизайн HardLine
 - Ручки с толкателями
 - Универсальный монтаж благодаря фронтальной вентиляции
 - Транспортировочные ручки спереди и сзади
 - Регулируемые ножки спереди, транспортировочные ролики сзади
 - Перенавешиваемые двери
 - Сменный уплотнитель двери
 - Скрытая дверная петля с ограничителем открывания
- Цвет/материал:**
CN 4835 в белом цвете

CNeF 4335
Comfort



Класс энергопотребления: $\langle A \rangle^1$
 Расход энергии за год/24 ч: 165/0,451 кВт.ч¹
 Полезный объем: 321 л (холодильной камеры: 220 л/морозильной камеры: 101 л)
 Уровень шума: 38 дБ(А)
 Климатический класс: SN-T (от +10 °С до +43 °С)
 Дверь/корпус: Нержавеющая сталь с покрытием SmartSteel/серебристый
 Габаритные размеры в см (В/Ш/Г): 185/60/66,5¹

- Управление**
- 2,4-дюймовый монохромный сенсорный TFT-дисплей за дверью
 - Цифровая индикация температуры для холодильной и морозильной камер
 - Модуль SmartDeviceBox: дополнительный аксессуар, приобретается отдельно
 - Автоматический режим SuperCool с ограничением по времени
 - Автоматический режим SuperFrost, фиксированное время работы
 - Сигнал при неисправностях: оптический и акустический
 - Сигнал двери: оптический и акустический
- Холодильная камера**
- Система PowerCooling с угольным фильтром FreshAir
 - Полочки серии Comfort GlassLine с держателями для бутылок, универсальная полка для яиц
 - 4 полки серии GlassLine, 1 из них складная
 - Полка для бутылок
 - Светодиодное освещение, расположенное в верхней части
 - 1 контейнер BioCool на роликах
- Морозильная камера** ********
- 3 контейнера, система VarioSpace
 - Форма для льда с крышкой
 - Время хранения в случае отключения эл-ва: 24 ч
 - Мощность замораживания за 24 ч: 16 кг
 - Полки из закаленного стекла
- Преимущества**
- Дизайн HardLine
 - Ручки из алюминия с толкателями
 - Универсальный монтаж благодаря фронтальной вентиляции
 - Транспортировочные ручки спереди и сзади
 - Регулируемые ножки спереди, транспортировочные ролики сзади
 - Перенавешиваемые двери
 - Сменный уплотнитель двери
 - Скрытая дверная петля с ограничителем открывания

¹ Энергетическая эффективность, заявленная производителем, может быть достигнута в случае установки ограничителей на заднюю стенку прибора. Ограничители увеличивают глубину прибора на 1,5 см. Отказ от использования ограничителей не отразится на корректной работе прибора, однако уровень потребления электроэнергии несколько увеличится.

Полную информацию о классах энергетической эффективности вы можете найти на странице 3.



CNef 3915
Comfort

No Frost A++ Duo Cooling Smart Steel Smart Device

Класс энергопотребления: $\lt; A^+$¹
Расход энергии за год/24 ч: 238/0,652 кВт.ч¹
Полезный объем: 340 л (холодильной камеры: 221 л/морозильной камеры: 119 л)
Уровень шума: 39 дБ(А)
Климатический класс: SN-T (от +10 °С до +43 °С)
Дверь/корпус: Нержавеющая сталь с покрытием SmartSteel/серебристый
Габаритные размеры в см (В/Ш/Г): 201,1/60/62,5¹

CNPef 4813

No Frost A++ A-60% Duo Cooling Smart Steel

Класс энергопотребления: $\lt; A^+$¹
Расход энергии за год/24 ч: 167/0,456 кВт.ч¹
Полезный объем: 338 л (холодильной камеры: 243 л/морозильной камеры: 95 л)
Уровень шума: 40 дБ(А)
Климатический класс: SN-T (от +10 °С до +43 °С)
Дверь/корпус: Нержавеющая сталь с покрытием SmartSteel/серебристый
Габаритные размеры в см (В/Ш/Г): 201,1/60/65,5¹

CNPel 4813

No Frost A++ A-60% Duo Cooling Stainless Steel Look

Класс энергопотребления: $\lt; A^+$¹
Расход энергии за год/24 ч: 167/0,456 кВт.ч¹
Полезный объем: 338 л (холодильной камеры: 243 л/морозильной камеры: 95 л)
Уровень шума: 40 дБ(А)
Климатический класс: SN-T (от +10 °С до +43 °С)
Дверь/корпус: Цвет нержавеющей сталь/серебристый
Габаритные размеры в см (В/Ш/Г): 201,1/60/65,5¹

CN 4813

No Frost A++ Duo Cooling

Класс энергопотребления: $\lt; A^+$¹
Расход энергии за год/24 ч: 228/0,622 кВт.ч¹
Полезный объем: 338 л (холодильной камеры: 243 л/морозильной камеры: 95 л)
Уровень шума: 40 дБ(А)
Климатический класс: SN-T (от +10 °С до +43 °С)
Дверь/корпус: Белая/белый
Габаритные размеры в см (В/Ш/Г): 201,1/60/65,5¹

Управление

- 2,4-дюймовый монохромный сенсорный TFT-дисплей за дверью
- Цифровая индикация температуры для холодильной и морозильной камер
- Модуль SmartDeviceBox: дополнительный аксессуар, приобретается отдельно
- Автоматический режим SuperCool с ограничением по времени
- Автоматический режим SuperFrost, фиксированное время работы
- Сигнал при неисправностях: оптический и акустический
- Сигнал двери: оптический и акустический

Холодильная камера

- Система PowerCooling
- Полочки серии Comfort GlassLine с держателями для бутылок, форма для яиц
- 4 полки серии GlassLine, 1 из них складная
- Полка для бутылок
- Светодиодное освещение, расположенное в верхней части
- 2 контейнера для овощей и фруктов на роликах

Морозильная камера ****

- 4 контейнера, система VarioSpace
- Форма для льда
- Время хранения в случае отключения эл-ва: 18 ч
- Мощность замораживания за 24 ч: 11 кг
- Полки из закаленного стекла

Преимущества

- Дизайн HardLine
- Ручки из алюминия с толкателями
- Универсальный монтаж благодаря фронтальной вентиляции
- Транспортировочные ручки спереди и сзади
- Регулируемые ножки спереди, транспортировочные ролики сзади
- Перенавешиваемые двери
- Сменный уплотнитель двери

Цвет/материал:
CNes 3915 из черной нержавеющей стали BlackSteel
CN 3915 в белом цвете

Управление

- Управление MagicEye за дверью
- Цифровая индикация температуры для холодильной и морозильной камер
- Автоматический режим SuperFrost, фиксированное время работы
- Сигнал при неисправностях: оптический и акустический
- Сигнал двери: акустический

Холодильная камера

- Система PowerCooling
- Дверные полки из пластика с держателями для бутылок, форма для яиц
- 4 полки серии GlassLine
- Полка для бутылок
- Светодиодное освещение, расположенное в верхней части
- 1 большой контейнер для овощей и фруктов

Морозильная камера ****

- 3 контейнера, система VarioSpace
- Форма для льда
- Время хранения в случае отключения эл-ва: 26 ч
- Мощность замораживания за 24 ч: 10 кг

Преимущества

- Дизайн HardLine
- Вертикальные встроенные ручки
- Универсальный монтаж благодаря фронтальной вентиляции
- Транспортировочные ручки сзади
- Регулируемые ножки спереди
- Перенавешиваемые двери
- Сменный уплотнитель двери

Управление

- Управление MagicEye за дверью
- Цифровая индикация температуры для холодильной и морозильной камер
- Автоматический режим SuperFrost, фиксированное время работы
- Сигнал при неисправностях: оптический и акустический
- Сигнал двери: акустический

Холодильная камера

- Система PowerCooling
- Дверные полки из пластика с держателями для бутылок, форма для яиц
- 4 полки серии GlassLine
- Полка для бутылок
- Светодиодное освещение, расположенное в верхней части
- 1 большой контейнер для овощей и фруктов

Морозильная камера ****

- 3 контейнера, система VarioSpace
- Форма для льда
- Время хранения в случае отключения эл-ва: 26 ч
- Мощность замораживания за 24 ч: 10 кг

Преимущества

- Дизайн HardLine
- Вертикальные встроенные ручки
- Универсальный монтаж благодаря фронтальной вентиляции
- Транспортировочные ручки сзади
- Регулируемые ножки спереди
- Перенавешиваемые двери
- Сменный уплотнитель двери

Цвет/материал:
CNPel 4813 в белом цвете

Управление

- Управление MagicEye за дверью
- Цифровая индикация температуры для холодильной и морозильной камер
- Автоматический режим SuperFrost, фиксированное время работы
- Сигнал при неисправностях: оптический и акустический
- Сигнал двери: акустический

Холодильная камера

- Система PowerCooling
- Дверные полки из пластика с держателями для бутылок, форма для яиц
- 4 полки серии GlassLine
- Полка для бутылок
- Светодиодное освещение, расположенное в верхней части
- 1 большой контейнер для овощей и фруктов

Морозильная камера ****

- 3 контейнера, система VarioSpace
- Форма для льда
- Время хранения в случае отключения эл-ва: 26 ч
- Мощность замораживания за 24 ч: 9 кг

Преимущества

- Дизайн HardLine
- Вертикальные встроенные ручки
- Универсальный монтаж благодаря фронтальной вентиляции
- Транспортировочные ручки сзади
- Регулируемые ножки спереди
- Перенавешиваемые двери
- Сменный уплотнитель двери

Цвет/материал:
CNel 4813 фронтальная часть цвета нерж. сталь, боковые стенки серебристые

¹ Энергетическая эффективность, заявленная производителем, может быть достигнута в случае установки ограничителей на заднюю стенку прибора. Ограничители увеличивают глубину прибора на 3,5 см. Отказ от использования ограничителей не отразится на корректной работе прибора, однако уровень потребления электроэнергии несколько увеличится.

Полную информацию о классах энергетической эффективности вы можете найти на странице 3.



◀60▶



◀60▶



◀60▶



◀60▶

CNeI 4713



Класс энергопотребления: $\lt; A^+$¹
 Расход энергии за год/24 ч: 240/0,655 кВт.ч¹
 Полезный объем: 328 л (холодильной камеры: 199 л/морозильной камеры: 129 л)
 Уровень шума: 40 дБ(А)
 Климатический класс: SN-T (от +10 °C до +43 °C)
 Дверь/корпус: Цвет нержавеющей сталь/серебристый
 Габаритные размеры в см (В/Ш/Г): 201,1/60/65,5¹

Управление

- Управление MagicEye за дверью
- Цифровая индикация температуры для холодильной и морозильной камер
- Автоматический режим SuperFrost, фиксированное время работы
- Сигнал при неисправностях: оптический и акустический
- Сигнал двери: акустический

Холодильная камера

- Система PowerCooling
- Дверные полки из пластика с держателями для бутылок, форма для яиц
- 4 полки серии GlassLine
- Полка для бутылок
- Светодиодное освещение, расположенное в верхней части
- 1 большой контейнер для овощей и фруктов

Морозильная камера ★★★★★

- 4 контейнера, система VarioSpace
- Форма для льда
- Время хранения в случае отключения эл-ва: 26 ч
- Мощность замораживания за 24 ч: 8 кг

Преимущества

- Дизайн HardLine
- Вертикальные встроенные ручки
- Универсальный монтаж благодаря фронтальной вентиляции
- Транспортные ручки сзади
- Регулируемые ножки спереди
- Перенавешиваемые двери
- Сменный уплотнитель двери

CN 4713

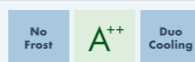

Класс энергопотребления: $\lt; A^+$¹
 Расход энергии за год/24 ч: 240/0,655 кВт.ч¹
 Полезный объем: 328 л (холодильной камеры: 199 л/морозильной камеры: 129 л)
 Уровень шума: 40 дБ(А)
 Климатический класс: SN-T (от +10 °C до +43 °C)
 Дверь/корпус: Белая/белый
 Габаритные размеры в см (В/Ш/Г): 201,1/60/65,5¹

Управление

- Управление MagicEye за дверью
- Цифровая индикация температуры для холодильной и морозильной камер
- Автоматический режим SuperFrost, фиксированное время работы
- Сигнал при неисправностях: оптический и акустический
- Сигнал двери: акустический

Холодильная камера

- Система PowerCooling
- Дверные полки из пластика с держателями для бутылок, форма для яиц
- 4 полки серии GlassLine
- Полка для бутылок
- Светодиодное освещение, расположенное в верхней части
- 1 большой контейнер для овощей и фруктов

Морозильная камера ★★★★★

- 4 контейнера, система VarioSpace
- Форма для льда
- Время хранения в случае отключения эл-ва: 26 ч
- Мощность замораживания за 24 ч: 8 кг

Преимущества

- Дизайн HardLine
- Вертикальные встроенные ручки
- Универсальный монтаж благодаря фронтальной вентиляции
- Транспортные ручки сзади
- Регулируемые ножки спереди
- Перенавешиваемые двери
- Сменный уплотнитель двери

CNbe 4015

Comfort



Класс энергопотребления: $\lt; A^+$¹
 Расход энергии за год/24 ч: 229/0,626 кВт.ч¹
 Полезный объем: 356 л (холодильной камеры: 269 л/морозильной камеры: 87 л)
 Уровень шума: 39 дБ(А)
 Климатический класс: SN-T (от +10 °C до +43 °C)
 Дверь/корпус: Бежевая/бежевый
 Габаритные размеры в см (В/Ш/Г): 201,1/60/62,5¹

Управление

- 2,4-дюймовый монохромный сенсорный TFT-дисплей за дверью
- Цифровая индикация температуры для холодильной и морозильной камер
- Модуль SmartDeviceBox: дополнительный аксессуар, приобретается отдельно
- Автоматический режим SuperCool с ограничением по времени
- Автоматический режим SuperFrost, фиксированное время работы
- Сигнал при неисправностях: оптический и акустический
- Сигнал двери: оптический и акустический

Холодильная камера

- Система PowerCooling
- Полочки серии Comfort GlassLine с держателями для бутылок, форма для яиц
- 5 полок серии GlassLine, 1 из них складная
- Полка для бутылок
- Светодиодное освещение, расположенное в верхней части
- 2 контейнера для овощей и фруктов на роликах

Морозильная камера ★★★★★

- 3 контейнера, система VarioSpace
- Форма для льда
- Время хранения в случае отключения эл-ва: 18 ч
- Мощность замораживания за 24 ч: 11 кг
- Полки из закаленного стекла

Преимущества

- Дизайн HardLine
- Ручки из алюминия с толкателями
- Универсальный монтаж благодаря фронтальной вентиляции
- Транспортные ручки спереди и сзади
- Регулируемые ножки спереди, транспортные ролики сзади
- Перенавешиваемые двери
- Сменный уплотнитель двери

Цвет/материал:

CN 4015 в белом цвете

CNbs 4015

Comfort



Класс энергопотребления: $\lt; A^+$¹
 Расход энергии за год/24 ч: 229/0,626 кВт.ч¹
 Полезный объем: 356 л (холодильной камеры: 269 л/морозильной камеры: 87 л)
 Уровень шума: 39 дБ(А)
 Климатический класс: SN-T (от +10 °C до +43 °C)
 Дверь/корпус: BlackSteel с покрытием SmartSteel/BlackSteel с покрытием SmartSteel
 Габаритные размеры в см (В/Ш/Г): 201,1/60/62,5¹

Управление

- 2,4-дюймовый монохромный сенсорный TFT-дисплей за дверью
- Цифровая индикация температуры для холодильной и морозильной камер
- Модуль SmartDeviceBox: дополнительный аксессуар, приобретается отдельно
- Автоматический режим SuperCool с ограничением по времени
- Автоматический режим SuperFrost, фиксированное время работы
- Сигнал при неисправностях: оптический и акустический
- Сигнал двери: оптический и акустический

Холодильная камера

- Система PowerCooling
- Полочки серии Comfort GlassLine с держателями для бутылок, форма для яиц
- 5 полок серии GlassLine, 1 из них складная
- Полка для бутылок
- Светодиодное освещение, расположенное в верхней части
- 2 контейнера для овощей и фруктов на роликах

Морозильная камера ★★★★★

- 3 контейнера, система VarioSpace
- Форма для льда
- Время хранения в случае отключения эл-ва: 18 ч
- Мощность замораживания за 24 ч: 11 кг
- Полки из закаленного стекла

Преимущества

- Дизайн HardLine
- Ручки из алюминия с толкателями
- Универсальный монтаж благодаря фронтальной вентиляции
- Транспортные ручки спереди и сзади
- Регулируемые ножки спереди, транспортные ролики сзади
- Перенавешиваемые двери
- Сменный уплотнитель двери

Цвет/материал:

CNef 4015 фронтальная часть из нержавеющей стали, боковые стенки серебристые

¹ Энергетическая эффективность, заявленная производителем, может быть достигнута в случае установки ограничителей на заднюю стенку прибора. Ограничители увеличивают глубину прибора на 3,5 см. Отказ от использования ограничителей не отразится на корректной работе прибора, однако уровень потребления электроэнергии несколько увеличится.

Полную информацию о классах энергетической эффективности вы можете найти на странице 3.

Холодильники-морозильники



CNfr 4335



CNfr 4335
Comfort

Bio Cool No Frost A++ A-60% Duo Cooling Colour Line Smart Device

Класс энергопотребления: $\lt; A^+$¹
 Расход энергии за год/24 ч: 165/0,451 кВт·ч¹
 Полезный объем: 321 л (холодильной камеры: 220 л/морозильной камеры: 101 л)
 Уровень шума: 38 дБ(А)
 Климатический класс: SN-T (от +10 °C до +43 °C)
 Дверь/корпус: Ярко-красный/ярко-красный
 Габаритные размеры в см (В/Ш/Г): 185/60/66,5¹

Управление

- 2,4-дюймовый монохромный сенсорный TFT-дисплей за дверью
- Цифровая индикация температуры для холодильной и морозильной камер
- Модуль SmartDeviceBox: дополнительный аксессуар, приобретается отдельно
- Автоматический режим SuperCool с ограничением по времени
- Автоматический режим SuperFrost, фиксированное время работы
- Сигнал при неисправностях: оптический и акустический
- Сигнал двери: оптический и акустический

Холодильная камера

- Система PowerCooling с угольным фильтром FreshAir
- Полочки серии Comfort GlassLine с держателями для бутылок, универсальная полка для яиц
- 4 полки серии GlassLine, 1 из них складная
- Полка для бутылок
- Светодиодное освещение, расположенное в верхней части
- 1 контейнер BioCool на роликах

Морозильная камера **★★★★**

- 3 контейнера, система VarioSpace
- Форма для льда с крышкой
- Время хранения в случае отключения эл-ва: 24 ч
- Мощность замораживания за 24 ч: 16 кг
- Полки из закаленного стекла

Преимущества

- Дизайн HardLine
- Ручки из алюминия с толкателями
- Универсальный монтаж благодаря фронтальной вентиляции
- Транспортировочные ручки спереди и сзади
- Регулируемые ножки спереди, транспортировочные ролики сзади
- Перенавешиваемые двери
- Сменный уплотнитель двери
- Скрытая дверная петля с ограничителем открывания

Полную информацию о классах энергетической эффективности вы можете найти на странице 3.

CNef 4335
Comfort

Bio Cool No Frost A++ A-60% Duo Cooling Smart Steel Smart Device

Класс энергопотребления: $\lt; A^+$¹
 Расход энергии за год/24 ч: 165/0,451 кВт·ч¹
 Полезный объем: 321 л (холодильной камеры: 220 л/морозильной камеры: 101 л)
 Уровень шума: 38 дБ(А)
 Климатический класс: SN-T (от +10 °C до +43 °C)
 Дверь/корпус: Нержавеющая сталь с покрытием SmartSteel/серебристый
 Габаритные размеры в см (В/Ш/Г): 185/60/66,5¹

Управление

- 2,4-дюймовый монохромный сенсорный TFT-дисплей за дверью
- Цифровая индикация температуры для холодильной и морозильной камер
- Модуль SmartDeviceBox: дополнительный аксессуар, приобретается отдельно
- Автоматический режим SuperCool с ограничением по времени
- Автоматический режим SuperFrost, фиксированное время работы
- Сигнал при неисправностях: оптический и акустический
- Сигнал двери: оптический и акустический

Холодильная камера

- Система PowerCooling с угольным фильтром FreshAir
- Полочки серии Comfort GlassLine с держателями для бутылок, универсальная полка для яиц
- 4 полки серии GlassLine, 1 из них складная
- Полка для бутылок
- Светодиодное освещение, расположенное в верхней части
- 1 контейнер BioCool на роликах

Морозильная камера **★★★★**

- 3 контейнера, система VarioSpace
- Форма для льда с крышкой
- Время хранения в случае отключения эл-ва: 24 ч
- Мощность замораживания за 24 ч: 16 кг
- Полки из закаленного стекла

Преимущества

- Дизайн HardLine
- Ручки из алюминия с толкателями
- Универсальный монтаж благодаря фронтальной вентиляции
- Транспортировочные ручки спереди и сзади
- Регулируемые ножки спереди, транспортировочные ролики сзади
- Перенавешиваемые двери
- Сменный уплотнитель двери
- Скрытая дверная петля с ограничителем открывания

¹ Энергетическая эффективность, заявленная производителем, может быть достигнута в случае установки ограничителей на заднюю стенку прибора. Ограничители увеличивают глубину прибора на 1,5 см. Отказ от использования ограничителей не отразится на корректной работе прибора, однако уровень потребления электроэнергии несколько увеличится.



◀60▶



◀60▶



◀60▶



◀60▶

CN 4213

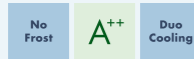

Класс энергопотребления: $\lt; A^+$¹
 Расход энергии за год/24 ч: 230/0,629 кВт.ч¹
 Полезный объем: 294 л (холодильной камеры: 165 л/морозильной камеры: 129 л)
 Уровень шума: 40 дБ(А)
 Климатический класс: SN-T (от +10 °С до +43 °С)
 Дверь/корпус: Белая/белый
 Габаритные размеры в см (В/Ш/Г): 186,1/60/65,5¹

Управление

- Управление MagicEye за дверью
- Цифровая индикация температуры для холодильной и морозильной камер
- Автоматический режим SuperFrost, фиксированное время работы
- Сигнал при неисправностях: оптический и акустический
- Сигнал двери: акустический

Холодильная камера

- Система PowerCooling
- Дверные полки из пластика с держателями для бутылок, форма для яиц
- 3 полки серии GlassLine
- Полка для бутылок
- Светодиодное освещение, расположенное в верхней части
- 1 большой контейнер для овощей и фруктов

Морозильная камера ****

- 4 контейнера, система VarioSpace
- Форма для льда
- Время хранения в случае отключения эл-ва: 26 ч
- Мощность замораживания за 24 ч: 8 кг

Преимущества

- Дизайн HardLine
- Вертикальные встроенные ручки
- Универсальный монтаж благодаря фронтальной вентиляции
- Транспортные ручки сзади
- Регулируемые ножки спереди
- Перенавешиваемые двери
- Сменный уплотнитель двери

Цвет/материал:

CNel 4213 фронтальная часть цвета нерж. сталь, боковые стенки серебристые

CNPef 4313

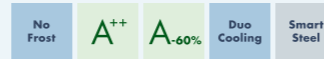

Класс энергопотребления: $\lt; A^+$¹
 Расход энергии за год/24 ч: 160/0,436 кВт.ч¹
 Полезный объем: 304 л (холодильной камеры: 209 л/морозильной камеры: 95 л)
 Уровень шума: 40 дБ(А)
 Климатический класс: SN-T (от +10 °С до +43 °С)
 Дверь/корпус: Нержавеющая сталь с покрытием SmartSteel/серебристый
 Габаритные размеры в см (В/Ш/Г): 186,1/60/65,5¹

Управление

- Управление MagicEye за дверью
- Цифровая индикация температуры для холодильной и морозильной камер
- Автоматический режим SuperFrost, фиксированное время работы
- Сигнал при неисправностях: оптический и акустический
- Сигнал двери: акустический

Холодильная камера

- Система PowerCooling
- Дверные полки из пластика с держателями для бутылок, форма для яиц
- 4 полки серии GlassLine
- Полка для бутылок
- Светодиодное освещение, расположенное в верхней части
- 1 большой контейнер для овощей и фруктов

Морозильная камера ****

- 3 контейнера, система VarioSpace
- Форма для льда
- Время хранения в случае отключения эл-ва: 26 ч
- Мощность замораживания за 24 ч: 10 кг

Преимущества

- Дизайн HardLine
- Вертикальные встроенные ручки
- Универсальный монтаж благодаря фронтальной вентиляции
- Транспортные ручки сзади
- Регулируемые ножки спереди
- Перенавешиваемые двери
- Сменный уплотнитель двери

Цвет/материал:

CNPel 4313 фронтальная часть цвета нерж. сталь, боковые стенки серебристые
CNP 4313 в белом цвете

CNel 4313

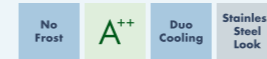

Класс энергопотребления: $\lt; A^+$¹
 Расход энергии за год/24 ч: 218/0,596 кВт.ч¹
 Полезный объем: 304 л (холодильной камеры: 209 л/морозильной камеры: 95 л)
 Уровень шума: 40 дБ(А)
 Климатический класс: SN-T (от +10 °С до +43 °С)
 Дверь/корпус: Цвет нержавеющей сталь/серебристый
 Габаритные размеры в см (В/Ш/Г): 186,1/60/65,5¹

Управление

- Управление MagicEye за дверью
- Цифровая индикация температуры для холодильной и морозильной камер
- Автоматический режим SuperFrost, фиксированное время работы
- Сигнал при неисправностях: оптический и акустический
- Сигнал двери: акустический

Холодильная камера

- Система PowerCooling
- Дверные полки из пластика с держателями для бутылок, форма для яиц
- 4 полки серии GlassLine
- Полка для бутылок
- Светодиодное освещение, расположенное в верхней части
- 1 большой контейнер для овощей и фруктов

Морозильная камера ****

- 3 контейнера, система VarioSpace
- Форма для льда
- Время хранения в случае отключения эл-ва: 26 ч
- Мощность замораживания за 24 ч: 9 кг

Преимущества

- Дизайн HardLine
- Вертикальные встроенные ручки
- Универсальный монтаж благодаря фронтальной вентиляции
- Транспортные ручки сзади
- Регулируемые ножки спереди
- Перенавешиваемые двери
- Сменный уплотнитель двери

Цвет/материал:

CN 4313 в белом цвете

CNef 3515

Comfort



Класс энергопотребления: $\lt; A^+$¹
 Расход энергии за год/24 ч: 215/0,589 кВт.ч¹
 Полезный объем: 308 л (холодильной камеры: 221 л/морозильной камеры: 87 л)
 Уровень шума: 39 дБ(А)
 Климатический класс: SN-T (от +10 °С до +43 °С)
 Дверь/корпус: Нержавеющая сталь с покрытием SmartSteel/серебристый
 Габаритные размеры в см (В/Ш/Г): 181,7/60/62,5¹

Управление

- 2,4-дюймовый монохромный сенсорный TFT-дисплей за дверью
- Цифровая индикация температуры для холодильной и морозильной камер
- Модуль SmartDeviceBox: дополнительный аксессуар, приобретается отдельно
- Автоматический режим SuperCool с ограничением по времени
- Автоматический режим SuperFrost, фиксированное время работы
- Сигнал при неисправностях: оптический и акустический
- Сигнал двери: оптический и акустический

Холодильная камера

- Система PowerCooling
- Полочки серии Comfort GlassLine с держателями для бутылок, форма для яиц
- 4 полки серии GlassLine, 1 из них складная
- Полка для бутылок
- Светодиодное освещение, расположенное в верхней части
- 2 контейнера для овощей и фруктов на роликах

Морозильная камера ****

- 3 контейнера, система VarioSpace
- Форма для льда
- Время хранения в случае отключения эл-ва: 18 ч
- Мощность замораживания за 24 ч: 11 кг
- Полки из закаленного стекла

Преимущества

- Дизайн HardLine
- Ручки из алюминия с толкателями
- Универсальный монтаж благодаря фронтальной вентиляции
- Транспортные ручки спереди и сзади
- Регулируемые ножки спереди, транспортные ролики сзади
- Перенавешиваемые двери
- Сменный уплотнитель двери

Цвет/материал:

CN 3515 в белом цвете

¹ Энергетическая эффективность, заявленная производителем, может быть достигнута в случае установки ограничителей на заднюю стенку прибора. Ограничители увеличивают глубину прибора на 3,5 см. Отказ от использования ограничителей не отразится на корректной работе прибора, однако уровень потребления электроэнергии несколько увеличится.

Полную информацию о классах энергетической эффективности вы можете найти на странице 3.



CNBe 4313

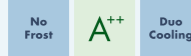

Класс энергопотребления: $\lt; A^+$¹
 Расход энергии за год/24 ч: 218/0,596 кВт.ч¹
 Полезный объем: 304 л (холодильной камеры: 209 л/морозильной камеры: 95 л)
 Уровень шума: 40 дБ(А)
 Климатический класс: SN-T (от +10 °C до +43 °C)
 Дверь/корпус: Бежевая/бежевый
 Габаритные размеры в см (В/Ш/Г): 186,1/60/65,5¹

Управление

- Управление MagicEye за дверью
- Цифровая индикация температуры для холодильной и морозильной камер
- Автоматический режим SuperFrost, фиксированное время работы
- Сигнал при неисправностях: оптический и акустический
- Сигнал двери: акустический

Холодильная камера

- Система PowerCooling
- Дверные полки из пластика с держателями для бутылок, форма для яиц
- 4 полки серии GlassLine
- Полка для бутылок
- Светодиодное освещение, расположенное в верхней части
- 1 большой контейнер для овощей и фруктов

Морозильная камера ****

- 3 контейнера, система VarioSpace
- Форма для льда
- Время хранения в случае отключения эл-ва: 26 ч
- Мощность замораживания за 24 ч: 9 кг

Преимущества

- Дизайн HardLine
- Вертикальные встроенные ручки
- Универсальный монтаж благодаря фронтальной вентиляции
- Транспортировочные ручки сзади
- Регулируемые ножки спереди
- Перенавешиваемые двери
- Сменный уплотнитель двери

CNNo 4313



Класс энергопотребления: $\lt; A^+$¹
 Расход энергии за год/24 ч: 218/0,596 кВт.ч¹
 Полезный объем: 304 л (холодильной камеры: 209 л/морозильной камеры: 95 л)
 Уровень шума: 40 дБ(А)
 Климатический класс: SN-T (от +10 °C до +43 °C)
 Дверь/корпус: Оранжевый неон/оранжевый неон
 Габаритные размеры в см (В/Ш/Г): 186,1/60/65,5¹

Управление

- Управление MagicEye за дверью
- Цифровая индикация температуры для холодильной и морозильной камер
- Автоматический режим SuperFrost, фиксированное время работы
- Сигнал при неисправностях: оптический и акустический
- Сигнал двери: акустический

Холодильная камера

- Система PowerCooling
- Дверные полки из пластика с держателями для бутылок, форма для яиц
- 4 полки серии GlassLine
- Полка для бутылок
- Светодиодное освещение, расположенное в верхней части
- 1 большой контейнер для овощей и фруктов

Морозильная камера ****

- 3 контейнера, система VarioSpace
- Форма для льда
- Время хранения в случае отключения эл-ва: 26 ч
- Мощность замораживания за 24 ч: 9 кг

Преимущества

- Дизайн HardLine
- Вертикальные встроенные ручки
- Универсальный монтаж благодаря фронтальной вентиляции
- Транспортировочные ручки сзади
- Регулируемые ножки спереди
- Перенавешиваемые двери
- Сменный уплотнитель двери

CNkw 4313

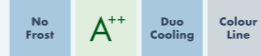

Класс энергопотребления: $\lt; A^+$¹
 Расход энергии за год/24 ч: 218/0,596 кВт.ч¹
 Полезный объем: 304 л (холодильной камеры: 209 л/морозильной камеры: 95 л)
 Уровень шума: 40 дБ(А)
 Климатический класс: SN-T (от +10 °C до +43 °C)
 Дверь/корпус: Зеленый киви/зеленый киви
 Габаритные размеры в см (В/Ш/Г): 186,1/60/65,5¹

Управление

- Управление MagicEye за дверью
- Цифровая индикация температуры для холодильной и морозильной камер
- Автоматический режим SuperFrost, фиксированное время работы
- Сигнал при неисправностях: оптический и акустический
- Сигнал двери: акустический

Холодильная камера

- Система PowerCooling
- Дверные полки из пластика с держателями для бутылок, форма для яиц
- 4 полки серии GlassLine
- Полка для бутылок
- Светодиодное освещение, расположенное в верхней части
- 1 большой контейнер для овощей и фруктов

Морозильная камера ****

- 3 контейнера, система VarioSpace
- Форма для льда
- Время хранения в случае отключения эл-ва: 26 ч
- Мощность замораживания за 24 ч: 9 кг

Преимущества

- Дизайн HardLine
- Вертикальные встроенные ручки
- Универсальный монтаж благодаря фронтальной вентиляции
- Транспортировочные ручки сзади
- Регулируемые ножки спереди
- Перенавешиваемые двери
- Сменный уплотнитель двери

CNfb 4313



Класс энергопотребления: $\lt; A^+$¹
 Расход энергии за год/24 ч: 218/0,596 кВт.ч¹
 Полезный объем: 304 л (холодильной камеры: 209 л/морозильной камеры: 95 л)
 Уровень шума: 40 дБ(А)
 Климатический класс: SN-T (от +10 °C до +43 °C)
 Дверь/корпус: Холодный синий/холодный синий
 Габаритные размеры в см (В/Ш/Г): 186,1/60/65,5¹

Управление

- Управление MagicEye за дверью
- Цифровая индикация температуры для холодильной и морозильной камер
- Автоматический режим SuperFrost, фиксированное время работы
- Сигнал при неисправностях: оптический и акустический
- Сигнал двери: акустический

Холодильная камера

- Система PowerCooling
- Дверные полки из пластика с держателями для бутылок, форма для яиц
- 4 полки серии GlassLine
- Полка для бутылок
- Светодиодное освещение, расположенное в верхней части
- 1 большой контейнер для овощей и фруктов

Морозильная камера ****

- 3 контейнера, система VarioSpace
- Форма для льда
- Время хранения в случае отключения эл-ва: 26 ч
- Мощность замораживания за 24 ч: 9 кг

Преимущества

- Дизайн HardLine
- Вертикальные встроенные ручки
- Универсальный монтаж благодаря фронтальной вентиляции
- Транспортировочные ручки сзади
- Регулируемые ножки спереди
- Перенавешиваемые двери
- Сменный уплотнитель двери

¹ Энергетическая эффективность, заявленная производителем, может быть достигнута в случае установки ограничителей на заднюю стенку прибора. Ограничители увеличивают глубину прибора на 3,5 см. Отказ от использования ограничителей не отразится на корректной работе прибора, однако уровень потребления электроэнергии несколько увеличится.

Полную информацию о классах энергетической эффективности вы можете найти на странице 3.



Использование технологии **SmartFrost** позволяет значительно уменьшить образование инея на замороженных продуктах и внутренних поверхностях морозильной камеры. Благодаря данной технологии размораживать морозильник требуется значительно реже. Внутренние стенки очень гладкие и поэтому легко моются.



Контейнеры для фруктов и овощей позволяют рационально использовать внутреннее пространство холодильника в соответствии с вашими потребностями.



◀55▶

CU 3331 Smart Frost A++

Класс энергопотребления: $\langle A \rangle^1$
 Расход энергии за год/24 ч: 192/0,524 кВт.ч¹
 Полезный объем: 296 л (холодильной камеры: 212 л/морозильной камеры: 84 л)
 Уровень шума: 39 дБ(А)
 Климатический класс: SN-ST (от +10 °С до +38 °С)
 Дверь/корпус: Белая/белый
 Габаритные размеры в см (В/Ш/Г): 181,2/55/63¹

- Управление**
- Механическое управление внутри холодильной камеры
 - 1 контур охлаждения
 - Функция CoolPlus
- Холодильная камера**
- Дверные полки из пластика с держателями для бутылок, форма для яиц
 - 4 полки серии GlassLine
 - Полка для бутылок
 - Светодиодное освещение
 - 2 контейнера для овощей и фруктов
- Морозильная камера $\langle A \rangle^{***}$**
- 3 контейнера, система VarioSpace
 - Форма для льда
 - Время хранения в случае отключения эл-ва: 27 ч
 - Мощность замораживания за 24 ч: 4 кг
 - Полки из закаленного стекла
- Преимущества**
- Дизайн SwingLine
 - Встроенные ручки
 - Универсальный монтаж благодаря фронтальной вентиляции
 - Регулируемые ножки спереди
 - Перенавешиваемые двери



◀55▶

CUef 3331 Smart Frost A++ Smart Steel

Класс энергопотребления: $\langle A \rangle^1$
 Расход энергии за год/24 ч: 192/0,524 кВт.ч¹
 Полезный объем: 296 л (холодильной камеры: 212 л/морозильной камеры: 84 л)
 Уровень шума: 39 дБ(А)
 Климатический класс: SN-ST (от +10 °С до +38 °С)
 Дверь/корпус: Нержавеющая сталь с покрытием SmartSteel/серебристый
 Габаритные размеры в см (В/Ш/Г): 181,2/55/63¹

- Управление**
- Механическое управление внутри холодильной камеры
 - 1 контур охлаждения
 - Функция CoolPlus
- Холодильная камера**
- Дверные полки из пластика с держателями для бутылок, форма для яиц
 - 4 полки серии GlassLine
 - Полка для бутылок
 - Светодиодное освещение
 - 2 контейнера для овощей и фруктов
- Морозильная камера $\langle A \rangle^{***}$**
- 3 контейнера, система VarioSpace
 - Форма для льда
 - Время хранения в случае отключения эл-ва: 27 ч
 - Мощность замораживания за 24 ч: 4 кг
 - Полки из закаленного стекла
- Преимущества**
- Дизайн SwingLine
 - Встроенные ручки
 - Универсальный монтаж благодаря фронтальной вентиляции
 - Регулируемые ножки спереди
 - Перенавешиваемые двери



◀55▶

CUel 3331 Smart Frost A++ Stainless Steel Look

Класс энергопотребления: $\langle A \rangle^1$
 Расход энергии за год/24 ч: 192/0,524 кВт.ч¹
 Полезный объем: 296 л (холодильной камеры: 212 л/морозильной камеры: 84 л)
 Уровень шума: 39 дБ(А)
 Климатический класс: SN-ST (от +10 °С до +38 °С)
 Дверь/корпус: Цвет нержавеющей сталь/серебристый
 Габаритные размеры в см (В/Ш/Г): 181,2/55/63¹

- Управление**
- Механическое управление внутри холодильной камеры
 - 1 контур охлаждения
 - Функция CoolPlus
- Холодильная камера**
- Дверные полки из пластика с держателями для бутылок, форма для яиц
 - 4 полки серии GlassLine
 - Полка для бутылок
 - Светодиодное освещение
 - 2 контейнера для овощей и фруктов
- Морозильная камера $\langle A \rangle^{***}$**
- 3 контейнера, система VarioSpace
 - Форма для льда
 - Время хранения в случае отключения эл-ва: 27 ч
 - Мощность замораживания за 24 ч: 4 кг
 - Полки из закаленного стекла
- Преимущества**
- Дизайн SwingLine
 - Встроенные ручки
 - Универсальный монтаж благодаря фронтальной вентиляции
 - Регулируемые ножки спереди
 - Перенавешиваемые двери

¹ Энергетическая эффективность, заявленная производителем, может быть достигнута в случае установки ограничителей на заднюю стенку прибора. Ограничители увеличивают глубину прибора на 3,5 см. Отказ от использования ограничителей не отразится на корректной работе прибора, однако уровень потребления электроэнергии несколько увеличится.

Полную информацию о классах энергетической эффективности вы можете найти на странице 3.



CUNo 2831

CUkw 2831

CUfb 2831



◀55▶



◀55▶



◀55▶

CUNo 2831

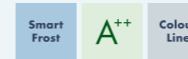

Класс энергопотребления: $\langle A^{++} \rangle^1$
Расход энергии за год/24 ч: 175/0,477 кВт.ч ¹
Полезный объем: 265 л (холодильной камеры: 212 л / морозильной камеры: 53 л)
Уровень шума: 39 дБ(А)
Климатический класс: SN-ST (от +10 °С до +38 °С)
Дверь / корпус: Оранжевый неон / оранжевый неон
Габаритные размеры в см (В/Ш/Г): 161,2/55/63 ¹

Управление

- Механическое управление внутри холодильной камеры
- 1 контур охлаждения
- Функция CoolPlus

Холодильная камера

- Дверные полки из пластика с держателями для бутылок, форма для яиц
- 4 полки серии GlassLine
- Полка для бутылок
- Светодиодное освещение
- 2 контейнера для овощей и фруктов

Морозильная камера ★★★★★

- 2 контейнера, система VarioSpace
- Форма для льда
- Время хранения в случае отключения эл-ва: 25 ч
- Мощность замораживания за 24 ч: 4 кг
- Полка из закаленного стекла

Преимущества

- Дизайн SwingLine
- Встроенные ручки
- Универсальный монтаж благодаря фронтальной вентиляции
- Регулируемые ножки спереди
- Перенавешиваемые двери

CUfb 2831

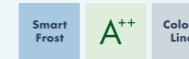

Класс энергопотребления: $\langle A^{++} \rangle^1$
Расход энергии за год/24 ч: 175/0,477 кВт.ч ¹
Полезный объем: 265 л (холодильной камеры: 212 л / морозильной камеры: 53 л)
Уровень шума: 39 дБ(А)
Климатический класс: SN-ST (от +10 °С до +38 °С)
Дверь / корпус: Холодный синий / холодный синий
Габаритные размеры в см (В/Ш/Г): 161,2/55/63 ¹

Управление

- Механическое управление внутри холодильной камеры
- 1 контур охлаждения
- Функция CoolPlus

Холодильная камера

- Дверные полки из пластика с держателями для бутылок, форма для яиц
- 4 полки серии GlassLine
- Полка для бутылок
- Светодиодное освещение
- 2 контейнера для овощей и фруктов

Морозильная камера ★★★★★

- 2 контейнера, система VarioSpace
- Форма для льда
- Время хранения в случае отключения эл-ва: 25 ч
- Мощность замораживания за 24 ч: 4 кг
- Полка из закаленного стекла

Преимущества

- Дизайн SwingLine
- Встроенные ручки
- Универсальный монтаж благодаря фронтальной вентиляции
- Регулируемые ножки спереди
- Перенавешиваемые двери

CUkw 2831



Класс энергопотребления: $\langle A^{++} \rangle^1$
Расход энергии за год/24 ч: 175/0,477 кВт.ч ¹
Полезный объем: 265 л (холодильной камеры: 212 л / морозильной камеры: 53 л)
Уровень шума: 39 дБ(А)
Климатический класс: SN-ST (от +10 °С до +38 °С)
Дверь / корпус: Зеленый киви / зеленый киви
Габаритные размеры в см (В/Ш/Г): 161,2/55/63 ¹

Управление

- Механическое управление внутри холодильной камеры
- 1 контур охлаждения
- Функция CoolPlus

Холодильная камера

- Дверные полки из пластика с держателями для бутылок, форма для яиц
- 4 полки серии GlassLine
- Полка для бутылок
- Светодиодное освещение
- 2 контейнера для овощей и фруктов

Морозильная камера ★★★★★

- 2 контейнера, система VarioSpace
- Форма для льда
- Время хранения в случае отключения эл-ва: 25 ч
- Мощность замораживания за 24 ч: 4 кг
- Полка из закаленного стекла

Преимущества

- Дизайн SwingLine
- Встроенные ручки
- Универсальный монтаж благодаря фронтальной вентиляции
- Регулируемые ножки спереди
- Перенавешиваемые двери

¹ Энергетическая эффективность, заявленная производителем, может быть достигнута в случае установки ограничителей на заднюю стенку прибора. Ограничители увеличивают глубину прибора на 3,5 см. Отказ от использования ограничителей не отразится на корректной работе прибора, однако уровень потребления электроэнергии несколько увеличится. Полную информацию о классах энергетической эффективности вы можете найти на странице 3.



55



55



55



55

CUel 2831	Smart Frost	A++	Stainless Steel Look
Класс энергопотребления: $\lt;A^{+}$ ¹			
Расход энергии за год/24 ч: 175/0,477 кВт.ч ¹			
Полезный объем: 265 л (холодильной камеры: 212 л/морозильной камеры: 53 л)			
Уровень шума: 39 дБ(А)			
Климатический класс: SN-ST (от +10 °С до +38 °С)			
Дверь/корпус: Цвет нержавеющей сталь/серебристый			
Габаритные размеры в см (В/Ш/Г): 161,2/55/63 ¹			

CU 2831	Smart Frost	A++
Класс энергопотребления: $\lt;A^{+}$ ¹		
Расход энергии за год/24 ч: 175/0,477 кВт.ч ¹		
Полезный объем: 265 л (холодильной камеры: 212 л/морозильной камеры: 53 л)		
Уровень шума: 39 дБ(А)		
Климатический класс: SN-ST (от +10 °С до +38 °С)		
Дверь/корпус: Белая/белый		
Габаритные размеры в см (В/Ш/Г): 161,2/55/63 ¹		

CUel 2331	Smart Frost	A++	Stainless Steel Look
Класс энергопотребления: $\lt;A^{+}$ ¹			
Расход энергии за год/24 ч: 160/0,437 кВт.ч ¹			
Полезный объем: 209 л (холодильной камеры: 156 л/морозильной камеры: 53 л)			
Уровень шума: 39 дБ(А)			
Климатический класс: SN-ST (от +10 °С до +38 °С)			
Дверь/корпус: Цвет нержавеющей сталь/серебристый			
Габаритные размеры в см (В/Ш/Г): 137,2/55/63 ¹			

CU 2331	Smart Frost	A++
Класс энергопотребления: $\lt;A^{+}$ ¹		
Расход энергии за год/24 ч: 160/0,437 кВт.ч ¹		
Полезный объем: 209 л (холодильной камеры: 156 л/морозильной камеры: 53 л)		
Уровень шума: 39 дБ(А)		
Климатический класс: SN-ST (от +10 °С до +38 °С)		
Дверь/корпус: Белая/белый		
Габаритные размеры в см (В/Ш/Г): 137,2/55/63 ¹		

Управление
<ul style="list-style-type: none"> · Механическое управление внутри холодильной камеры · 1 контур охлаждения · Функция CoolPlus
Холодильная камера
<ul style="list-style-type: none"> · Дверные полки из пластика с держателями для бутылок, форма для яиц · 4 полки серии GlassLine · Полка для бутылок · Светодиодное освещение · 2 контейнера для овощей и фруктов
Морозильная камера ★★★★
<ul style="list-style-type: none"> · 2 контейнера, система VarioSpace · Форма для льда · Время хранения в случае отключения эл-ва: 25 ч · Мощность замораживания за 24 ч: 4 кг · Полка из закаленного стекла
Преимущества
<ul style="list-style-type: none"> · Дизайн SwingLine · Встроенные ручки · Универсальный монтаж благодаря фронтальной вентиляции · Регулируемые ножки спереди · Перенавешиваемые двери

Управление
<ul style="list-style-type: none"> · Механическое управление внутри холодильной камеры · 1 контур охлаждения · Функция CoolPlus
Холодильная камера
<ul style="list-style-type: none"> · Дверные полки из пластика с держателями для бутылок, форма для яиц · 4 полки серии GlassLine · Полка для бутылок · Светодиодное освещение · 2 контейнера для овощей и фруктов
Морозильная камера ★★★★
<ul style="list-style-type: none"> · 2 контейнера, система VarioSpace · Форма для льда · Время хранения в случае отключения эл-ва: 25 ч · Мощность замораживания за 24 ч: 4 кг · Полка из закаленного стекла
Преимущества
<ul style="list-style-type: none"> · Дизайн SwingLine · Встроенные ручки · Универсальный монтаж благодаря фронтальной вентиляции · Регулируемые ножки спереди · Перенавешиваемые двери

Управление
<ul style="list-style-type: none"> · Механическое управление внутри холодильной камеры · 1 контур охлаждения · Функция CoolPlus
Холодильная камера
<ul style="list-style-type: none"> · Дверные полки из пластика с держателями для бутылок, форма для яиц · 3 полки серии GlassLine · Светодиодное освещение · 2 контейнера для овощей и фруктов
Морозильная камера ★★★★
<ul style="list-style-type: none"> · 2 контейнера, система VarioSpace · Форма для льда · Время хранения в случае отключения эл-ва: 25 ч · Мощность замораживания за 24 ч: 4 кг · Полка из закаленного стекла
Преимущества
<ul style="list-style-type: none"> · Дизайн SwingLine · Встроенные ручки · Универсальный монтаж благодаря фронтальной вентиляции · Регулируемые ножки спереди · Перенавешиваемые двери

Управление
<ul style="list-style-type: none"> · Механическое управление внутри холодильной камеры · 1 контур охлаждения · Функция CoolPlus
Холодильная камера
<ul style="list-style-type: none"> · Дверные полки из пластика с держателями для бутылок, форма для яиц · 3 полки серии GlassLine · Светодиодное освещение · 2 контейнера для овощей и фруктов
Морозильная камера ★★★★
<ul style="list-style-type: none"> · 2 контейнера, система VarioSpace · Форма для льда · Время хранения в случае отключения эл-ва: 25 ч · Мощность замораживания за 24 ч: 4 кг · Полка из закаленного стекла
Преимущества
<ul style="list-style-type: none"> · Дизайн SwingLine · Встроенные ручки · Универсальный монтаж благодаря фронтальной вентиляции · Регулируемые ножки спереди · Перенавешиваемые двери

¹ Энергетическая эффективность, заявленная производителем, может быть достигнута в случае установки ограничителей на заднюю стенку прибора. Ограничители увеличивают глубину прибора на 3,5 см. Отказ от использования ограничителей не отразится на корректной работе прибора, однако уровень потребления электроэнергии несколько увеличится.

Полную информацию о классах энергетической эффективности вы можете найти на странице 3.

Холодильники с верхним
расположением
морозильной камеры



CTNesf 3663



Качество до мельчайших деталей



В морозильном отделении (4 звезды) можно быстро заморозить и хранить долгое время свежие продукты. При температуре $-18\text{ }^{\circ}\text{C}$ и ниже замораживание происходит с сохранением всех витаминов и полезных минеральных веществ.



Внутреннее пространство двери холодильной камеры оснащается элегантными **полками серии GlassLine** из матового закаленного стекла с обрамлением из высококачественной нержавеющей стали и полкой для бутылок с регулируемым держателем, надежно фиксирующим бутылки. Полочки на двери регулируются по высоте.



Элегантная электронная **система управления с ЖКдисплеем MagicEye** обеспечивает поддержание необходимого уровня температуры внутри холодильника с точностью до градуса. Благодаря автоматическому режиму **SuperFrost замороженные** продукты сохраняют витамины и питательные свойства.



Большой прозрачный контейнер для фруктов и овощей достаточно вместителен. Он обладает хорошим обзором и простотой в уходе.



Элегантные полки **серии GlassLine** из высокопрочного стекла устойчивы к царапинам и легко моются. Они имеют обрамление из нержавеющей стали. Благодаря складной полке, в камере можно размещать высокие продукты.



Мощная система **PowerCooling** обеспечивает быстрое охлаждение свежих продуктов и поддержание равномерной температуры внутри холодильной камеры. Встроенный выключатель обеспечивает автоматическое отключение вентилятора при открывании двери холодильника. Это позволяет снизить потребление электроэнергии и предотвратить попадание теплого воздуха внутрь холодильной камеры.

Изображенные детали интерьера относятся к конкретной модели. Пожалуйста, смотрите описание.

Холодильники с верхним расположением морозильной камеры



◀60▶



◀60▶



◀60▶



◀60▶

CTNesf 3663 Premium

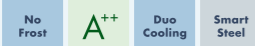

Класс энергопотребления: $\lt; A^+$¹
 Расход энергии за год/24 ч: 203/0,555 кВт.ч¹
 Полезный объем: 306 л (холодильной камеры: 246 л/морозильной камеры: 60 л)
 Уровень шума: 42 дБ(А)
 Климатический класс: SN-T (от +10 °С до +43 °С)
 Дверь/корпус: Нержавеющая сталь с покрытием SmartSteel/серебристый
 Габаритные размеры в см (В/Ш/Г): 191,1/60/63¹

Управление

- Управление MagicEye за дверью
- Светодиодная индикация температуры в холодильной и морозильной камерах
- 2 контура охлаждения
- Автоматический режим SuperFrost, фиксированное время работы
- Сигнал при неисправностях: оптический и акустический
- Сигнал двери: акустический

Холодильная камера

- Система PowerCooling
- Полочки серии Premium GlassLine с держателями для бутылок, форма для яиц
- 5 полок серии GlassLine, 1 из них складная
- Полка для бутылок
- Светодиодное освещение
- 1 большой контейнер для овощей и фруктов на роликах

Морозильная камера $****$

- Форма для льда
- Время хранения в случае отключения эл-ва: 20 ч
- Мощность замораживания за 24 ч: 8 кг
- Полка из закаленного стекла

Преимущества

- Дизайн SwingLine
- Ручки из нержавеющей стали с толкателями
- Универсальный монтаж благодаря фронтальной вентиляции
- Транспортировочные ручки сзади
- Регулируемые ножки спереди, транспортировочные ролики сзади
- Перенавешиваемые двери

Цвет/материал:

CTN 3663 в белом цвете

CTPesf 3316 Comfort

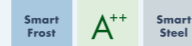

Класс энергопотребления: $\lt; A^+$¹
 Расход энергии за год/24 ч: 192/0,524 кВт.ч¹
 Полезный объем: 307 л (холодильной камеры: 232 л/морозильной камеры: 75 л)
 Уровень шума: 39 дБ(А)
 Климатический класс: SN-ST (от +10 °С до +38 °С)
 Дверь/корпус: Нержавеющая сталь с покрытием SmartSteel/серебристый
 Габаритные размеры в см (В/Ш/Г): 176,1/60/63¹

Управление

- Управление MagicEye за дверью
- Цифровая индикация температуры для холодильной камеры
- 1 контур охлаждения
- Автоматический режим SuperFrost, фиксированное время работы

Холодильная камера

- Система PowerCooling
- Полочки серии Comfort GlassLine с держателями для бутылок, форма для яиц
- 5 полок серии GlassLine, 1 из них складная
- Светодиодное освещение
- 1 большой контейнер для овощей и фруктов

Морозильная камера $****$

- Форма для льда
- Время хранения в случае отключения эл-ва: 24 ч
- Мощность замораживания за 24 ч: 6 кг
- Полка из закаленного стекла

Преимущества

- Дизайн SwingLine
- Ручки из нержавеющей стали с толкателями
- Универсальный монтаж благодаря фронтальной вентиляции
- Транспортировочные ручки сзади
- Регулируемые ножки спереди, транспортировочные ролики сзади
- Перенавешиваемые двери

Цвет/материал:

CTP 3316 в белом цвете

CTsI 3306 Comfort

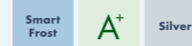

Класс энергопотребления: $\lt; A$¹
 Расход энергии за год/24 ч: 268/0,734 кВт.ч
 Полезный объем: 307 л (холодильной камеры: 232 л/морозильной камеры: 75 л)
 Уровень шума: 41 дБ(А)
 Климатический класс: SN-ST (от +10 °С до +38 °С)
 Дверь/корпус: Серебристая/серебристый
 Габаритные размеры в см (В/Ш/Г): 176,1/60/63

Управление

- Управление MagicEye за дверью
- Цифровая индикация температуры для холодильной камеры
- 1 контур охлаждения
- Автоматический режим SuperFrost, фиксированное время работы

Холодильная камера

- Система PowerCooling
- Полочки серии Comfort GlassLine с держателями для бутылок, форма для яиц
- 5 полок серии GlassLine, 1 из них складная
- Полка для бутылок
- Светодиодное освещение
- 1 большой контейнер для овощей и фруктов

Морозильная камера $****$

- Форма для льда
- Время хранения в случае отключения эл-ва: 24 ч
- Мощность замораживания за 24 ч: 6 кг
- Полка из закаленного стекла

Преимущества

- Дизайн SwingLine
- Встроенные ручки
- Универсальный монтаж благодаря фронтальной вентиляции
- Транспортировочные ручки сзади
- Регулируемые ножки спереди, транспортировочные ролики сзади
- Перенавешиваемые двери

Цвет/материал:

CT 3306 в белом цвете

CTP 3016 Comfort



Класс энергопотребления: $\lt; A^+$¹
 Расход энергии за год/24 ч: 180/0,492 кВт.ч¹
 Полезный объем: 275 л (холодильной камеры: 212 л/морозильной камеры: 63 л)
 Уровень шума: 39 дБ(А)
 Климатический класс: SN-ST (от +10 °С до +38 °С)
 Дверь/корпус: Белая/белый
 Габаритные размеры в см (В/Ш/Г): 161,1/60/63¹

Управление

- Управление MagicEye за дверью
- Цифровая индикация температуры для холодильной камеры
- 1 контур охлаждения
- Автоматический режим SuperFrost, фиксированное время работы

Холодильная камера

- Система PowerCooling
- Полочки серии Comfort GlassLine с держателями для бутылок, форма для яиц
- 5 полок серии GlassLine, 1 из них складная
- Светодиодное освещение
- 1 большой контейнер для овощей и фруктов

Морозильная камера $****$

- Форма для льда
- Время хранения в случае отключения эл-ва: 22 ч
- Мощность замораживания за 24 ч: 6 кг
- Полка из закаленного стекла

Преимущества

- Дизайн SwingLine
- Ручки с толкателями
- Универсальный монтаж благодаря фронтальной вентиляции
- Транспортировочные ручки сзади
- Регулируемые ножки спереди, транспортировочные ролики сзади
- Перенавешиваемые двери

Цвет/материал:

CTPesf 3016 фронтальная часть из нержавеющей стали, боковые стенки серебристые

¹ Энергетическая эффективность, заявленная производителем, может быть достигнута в случае установки ограничителей на заднюю стенку прибора. Ограничители увеличивают глубину прибора на 3,5 см. Отказ от использования ограничителей не отразится на корректной работе прибора, однако уровень потребления электроэнергии несколько увеличится.

Полную информацию о классах энергетической эффективности вы можете найти на странице 3.

Холодильники с верхним расположением морозильной камеры



◀55▶



◀55▶



◀55▶



◀55▶

CTel 2931

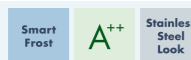

Класс энергопотребления: $\langle A^{++} \rangle^1$

Расход энергии за год/24 ч: 183/0,499 кВт.ч¹

Полезный объем: 270 л (холодильной камеры: 218 л/морозильной камеры: 52 л)

Уровень шума: 39 дБ(А)

Климатический класс: SN-T (от +10 °С до +43 °С)

Дверь/корпус: Цвет нержавеющей сталь/серебристый

Габаритные размеры в см (В/Ш/Г): 157,1/55/63¹

Управление

- Механическое управление внутри холодильной камеры
- 1 контур охлаждения

Холодильная камера

- Дверные полки из пластика с держателями для бутылок, форма для яиц
- 4 полки серии GlassLine
- Светодиодное освещение
- 1 большой контейнер для овощей и фруктов

Морозильная камера ********

- Форма для льда
- Время хранения в случае отключения эл-ва: 24 ч
- Мощность замораживания за 24 ч: 4 кг
- Полка из закаленного стекла

Преимущества

- Дизайн SwingLine
- Встроенные ручки
- Универсальный монтаж благодаря фронтальной вентиляции
- Регулируемые ножки спереди
- Перенавешиваемые двери

CT 2931



Класс энергопотребления: $\langle A^{++} \rangle^1$

Расход энергии за год/24 ч: 183/0,499 кВт.ч¹

Полезный объем: 270 л (холодильной камеры: 218 л/морозильной камеры: 52 л)

Уровень шума: 39 дБ(А)

Климатический класс: SN-T (от +10 °С до +43 °С)

Дверь/корпус: Белая/белый

Габаритные размеры в см (В/Ш/Г): 157,1/55/63¹

Управление

- Механическое управление внутри холодильной камеры
- 1 контур охлаждения

Холодильная камера

- Дверные полки из пластика с держателями для бутылок, форма для яиц
- 4 полки серии GlassLine
- Светодиодное освещение
- 1 большой контейнер для овощей и фруктов

Морозильная камера ********

- Форма для льда
- Время хранения в случае отключения эл-ва: 24 ч
- Мощность замораживания за 24 ч: 4 кг
- Полка из закаленного стекла

Преимущества

- Дизайн SwingLine
- Встроенные ручки
- Универсальный монтаж благодаря фронтальной вентиляции
- Регулируемые ножки спереди
- Перенавешиваемые двери

CTel 2531

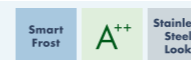

Класс энергопотребления: $\langle A^{++} \rangle^1$

Расход энергии за год/24 ч: 170/0,465 кВт.ч¹

Полезный объем: 233 л (холодильной камеры: 189 л/морозильной камеры: 44 л)

Уровень шума: 39 дБ(А)

Климатический класс: SN-T (от +10 °С до +43 °С)

Дверь/корпус: Цвет нержавеющей сталь/серебристый

Габаритные размеры в см (В/Ш/Г): 140,1/55/63¹

Управление

- Механическое управление внутри холодильной камеры
- 1 контур охлаждения

Холодильная камера

- Дверные полки из пластика с держателями для бутылок, форма для яиц
- 3 полки серии GlassLine
- Светодиодное освещение
- 1 большой контейнер для овощей и фруктов

Морозильная камера ********

- Форма для льда
- Время хранения в случае отключения эл-ва: 22 ч
- Мощность замораживания за 24 ч: 4 кг
- Полка из закаленного стекла

Преимущества

- Дизайн SwingLine
- Встроенные ручки
- Универсальный монтаж благодаря фронтальной вентиляции
- Регулируемые ножки спереди
- Перенавешиваемые двери

CT 2531



Класс энергопотребления: $\langle A^{++} \rangle^1$

Расход энергии за год/24 ч: 170/0,465 кВт.ч¹

Полезный объем: 233 л (холодильной камеры: 189 л/морозильной камеры: 44 л)

Уровень шума: 39 дБ(А)

Климатический класс: SN-T (от +10 °С до +43 °С)

Дверь/корпус: Белая/белый

Габаритные размеры в см (В/Ш/Г): 140,1/55/63¹

Управление

- Механическое управление внутри холодильной камеры
- 1 контур охлаждения

Холодильная камера

- Дверные полки из пластика с держателями для бутылок, форма для яиц
- 3 полки серии GlassLine
- Светодиодное освещение
- 1 большой контейнер для овощей и фруктов

Морозильная камера ********

- Форма для льда
- Время хранения в случае отключения эл-ва: 22 ч
- Мощность замораживания за 24 ч: 4 кг
- Полка из закаленного стекла

Преимущества

- Дизайн SwingLine
- Встроенные ручки
- Универсальный монтаж благодаря фронтальной вентиляции
- Регулируемые ножки спереди
- Перенавешиваемые двери

¹ Энергетическая эффективность, заявленная производителем, может быть достигнута в случае установки ограничителей на заднюю стенку прибора. Ограничители увеличивают глубину прибора на 3,5 см. Отказ от использования ограничителей не отразится на корректной работе прибора, однако уровень потребления электроэнергии несколько увеличится.

Полную информацию о классах энергетической эффективности вы можете найти на странице 3.

Холодильные камеры



KBef 4330

Холодильные камеры

Холодильные камеры Liebherr отличаются совершенной технологией сохранения свежести. Варианты оснащения могут включать в себя классический контейнер для овощей и фруктов, либо отделение BioCool с регулируемой влажностью воздуха, а также секцию BioFresh для еще более длительного сохранения свежести продуктов. Среди широкого ассортимента оборудования фирмы Liebherr вы найдете модель, которая подойдет именно вам.

Bio Fresh

Чем свежее продукты, тем большую ценность они представляют для здорового питания. При температуре чуть выше 0 °С и оптимальной влажности воздуха фрукты, овощи, рыба, мясо и молочные продукты сохраняют свои полезные свойства, приятный аромат и привлекательный внешний вид гораздо дольше, чем в обычном холодильнике.

Bio Cool

Контейнер BioCool оснащен специальным регулятором, позволяющим устанавливать влажность воздуха, за счёт чего свежесть овощей и фруктов сохраняется гораздо дольше. Благодаря роликовым направляющим отсек выдвигается и задвигается легко и просто. BioCool обеспечивает оптимальный обзор хранящихся в нём продуктов.

Холодильные камеры



Bio Fresh

страница 82



Bio Cool

страница 86



страница 87

Малогабаритные холодильные камеры



страница 90

Качество до мельчайших деталей



Bio Fresh

Чем свежее продукты, тем большую ценность они представляют для здорового питания. Контейнеры секции **BioFresh** оснащаются удобными телескопическими направляющими и гарантируют требуемые условия для максимальной свежести продуктов. При температуре чуть выше 0 °С и оптимальной влажности воздуха фрукты, овощи, рыба, мясо и молочные продукты сохраняют свои полезные свойства.



Bio Cool

Контейнер **BioCool** оснащен специальным регулятором, позволяющим устанавливать влажность воздуха, за счёт чего свежесть овощей и фруктов сохраняется гораздо дольше. Благодаря роликовым направляющим отсек выдвигается и задвигается легко и просто. BioCool обеспечивает оптимальный обзор хранящихся в нём продуктов.



Высокопроизводительная система **PowerCooling** обеспечит быстрое охлаждение свежих продуктов и поддержит равномерную температуру во всей холодильной камере. Интегрированный в конструкцию вентилятора фильтр на основе активированного угля **FreshAir** очистит циркулирующий воздух и нейтрализует неприятные запахи.



Soft System

Встроенный амортизирующий доводчик **SoftSystem** гарантирует плавное закрытие двери прибора, даже когда дверные полки максимально загружены. Благодаря этому продукты и бутылки не выпадут из двери, которая автоматически закрывается при угле открытия около 35°.



Smart Device

2,4-дюймовый сенсорный дисплей, интегрированный в панель управления за дверью прибора, имеет высокое разрешение. Интуитивно понятное меню позволит быстро провести необходимые установки. Приборы Liebherr с отметкой **SmartDevice*** могут быть легко оснащены модулем удаленного управления **SmartDeviceBox**. Благодаря данной функции Вы получите дополнительные возможности и еще большую безопасность.



Долговечное, энергоэффективное и не требующее обслуживания **светодиодное освещение** гарантирует оптимальную иллюминацию внутреннего пространства прибора. Благодаря минимальной теплоотдаче светодиодов поддерживаются идеальные условия для сохранения свежести продуктов.

Изображенные детали интерьера относятся к конкретной модели. Пожалуйста, смотрите описание.

Качество до мельчайших деталей



LED

Светодиодное освещение задней части холодильной камеры интегрировано в изоляционную панель. Энергоэффективные и экологичные светодиодные элементы не требуют обслуживания и способствуют оптимальному и глубокому освещению холодильной камеры как в верхней, так и в нижней её части. Это гарантирует равномерное и высококачественное освещение всего внутреннего пространства прибора.

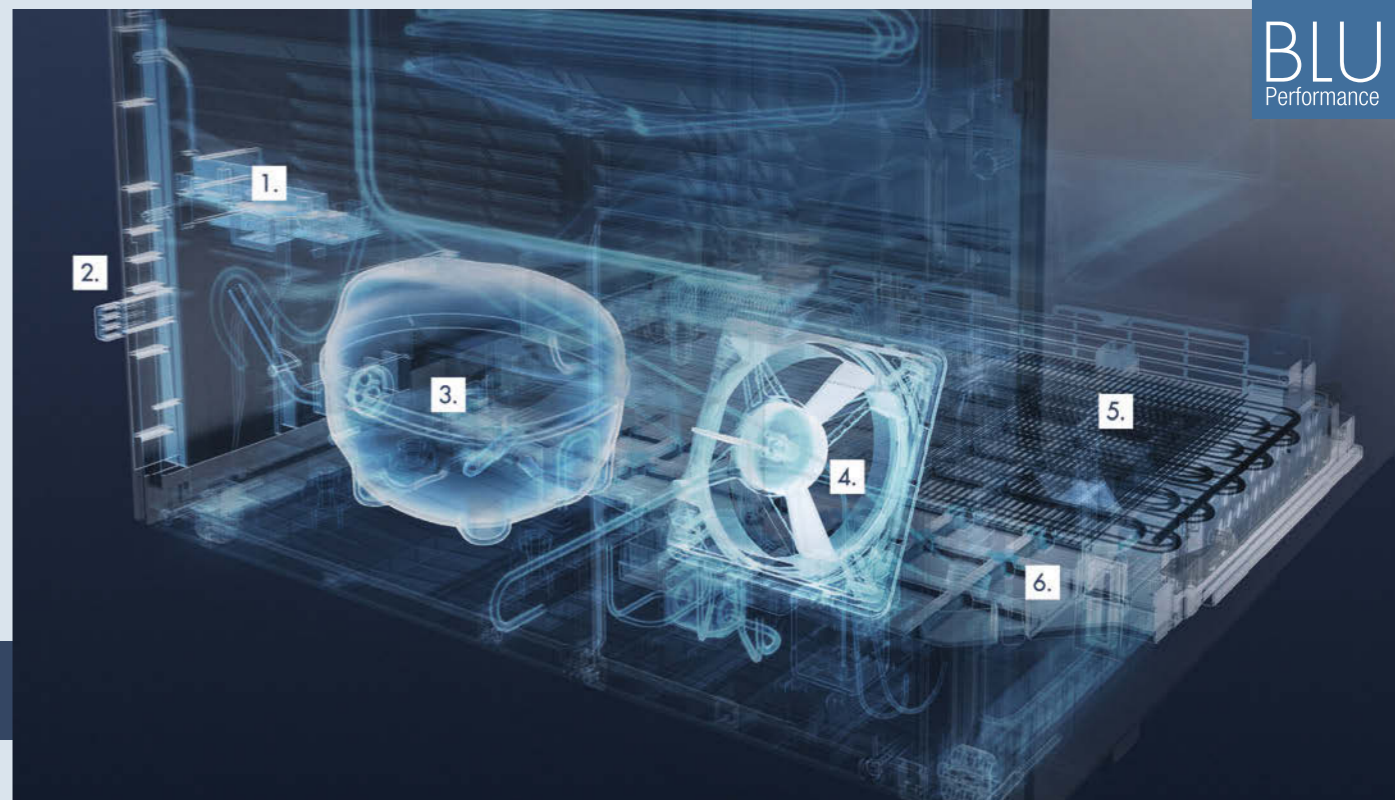

У моделей серии **BluPerformance** большинство элементов системы охлаждения компактно установлены в основании прибора, что повышает их эргономичность и сводит до минимума уровень шума. Это обеспечивает максимальный результат, выраженный в увеличенном полезном объеме и улучшенных показателях энергосбережения.

1. Разъем для кабеля питания
2. Ограничители
3. Инверторный VCC-компрессор
4. Вентилятор
5. Конденсатор
6. Лоток для испарения талой воды



Съемный уплотнитель двери способствует безопасному хранению продуктов. Он отлично сочетается как с дверью, так и с корпусом прибора. Уплотнитель можно легко снять для чистки.



Элегантные полки **серии GlassLine** из высокопрочного стекла устойчивы к царапинам и легко моются. Они имеют обрамление из нержавеющей стали. Благодаря складной полке, в камере можно размещать высокие продукты.

Изображенные детали интерьера относятся к конкретной модели. Пожалуйста, смотрите описание.

Холодильные камеры



KBbs 4370



BLU
Performance

◀60▶



BLU
Performance

◀60▶

KBies 4370 Premium



Класс энергопотребления: $\lt; A^{++}$¹

Расход энергии за год/24 ч: 90/0,244 кВт.ч¹

Полезный объем: 367 л (холодильной камеры: 367 л, в т.ч. секции BioFresh: 133 л)

Уровень шума: 36 дБ(А)

Климатический класс: SN-T (от +10 °C до +43 °C)

Дверь/корпус: Нержавеющая сталь с покрытием SmartSteel/ нержавеющая сталь с покрытием SmartSteel

Габаритные размеры в см (В/Ш/Г): 185/60/66,5¹

Управление

- 2,4-дюймовый цветной сенсорный TFT-дисплей за дверью
- Цифровая индикация температуры для холодильной камеры и секции BioFresh
- Модуль SmartDeviceBox включен в комплект поставки
- Автоматический режим SuperCool с ограничением по времени
- Сигнал при неисправностях: оптический и акустический
- Сигнал двери: оптический и акустический

Холодильная камера и секция BioFresh

- Система PowerCooling с угольным фильтром FreshAir
- Полочки серии Premium GlassLine с держателями для бутылок, контейнеры VarioBox, универсальная полка для яиц, форма для масла
- 4 полки серии GlassLine, 1 из них складная
- Отделение VarioSafe
- Универсальная полка для бутылок
- Светодиодное освещение с режимом плавного затемнения
- Светодиодное освещение секции BioFresh
- Светодиодное освещение в задней стенке
- 3 контейнера секции BioFresh с доводчиками, в т.ч. 2 можно использовать в качестве Fruit&Vegetable или DrySafe

Преимущества

- Дизайн HardLine
- Ручка из алюминия с толкателем
- Универсальный монтаж благодаря фронтальной вентиляции
- Транспортировочные ручки спереди и сзади
- Регулируемые ножки спереди, транспортировочные ролики сзади
- Перенавешиваемая дверь
- Сменный уплотнитель двери
- Скрытая дверная петля с ограничителем открывания

KBbs 4370 Premium



Класс энергопотребления: $\lt; A^{++}$¹

Расход энергии за год/24 ч: 90/0,244 кВт.ч¹

Полезный объем: 367 л (холодильной камеры: 367 л, в т.ч. секции BioFresh: 133 л)

Уровень шума: 36 дБ(А)

Климатический класс: SN-T (от +10 °C до +43 °C)

Дверь/корпус: BlackSteel с покрытием SmartSteel/BlackSteel с покрытием SmartSteel

Габаритные размеры в см (В/Ш/Г): 185/60/66,5¹

Управление

- 2,4-дюймовый цветной сенсорный TFT-дисплей за дверью
- Цифровая индикация температуры для холодильной камеры и секции BioFresh
- Модуль SmartDeviceBox: дополнительный аксессуар, приобретается отдельно
- Автоматический режим SuperCool с ограничением по времени
- Сигнал при неисправностях: оптический и акустический
- Сигнал двери: оптический и акустический

Холодильная камера и секция BioFresh

- Система PowerCooling с угольным фильтром FreshAir
- Полочки серии Premium GlassLine с держателями для бутылок, контейнеры VarioBox, универсальная полка для яиц, форма для масла
- 4 полки серии GlassLine, 1 из них складная
- Отделение VarioSafe
- Универсальная полка для бутылок
- Светодиодное освещение с режимом плавного затемнения
- Светодиодное освещение секции BioFresh
- Светодиодное освещение в задней стенке
- 3 контейнера секции BioFresh с доводчиками, в т.ч. 2 можно использовать в качестве Fruit&Vegetable или DrySafe

Преимущества

- Дизайн HardLine
- Ручка из алюминия с толкателем
- Универсальный монтаж благодаря фронтальной вентиляции
- Транспортировочные ручки спереди и сзади
- Регулируемые ножки спереди, транспортировочные ролики сзади
- Перенавешиваемая дверь
- Сменный уплотнитель двери
- Скрытая дверная петля с ограничителем открывания

¹ Энергетическая эффективность, заявленная производителем, может быть достигнута в случае установки ограничителей на заднюю стенку прибора. Ограничители увеличивают глубину прибора на 1,5 см. Отказ от использования ограничителей не отразится на корректной работе прибора, однако уровень потребления электроэнергии несколько увеличится. Полную информацию о классах энергетической эффективности вы можете найти на странице 3.



KBef 4330
Comfort

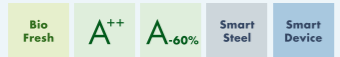

Класс энергопотребления: $\lt;A^{+}$ ¹
Расход энергии за год/24 ч: 90/0,244 кВт.ч ¹
Полезный объем: 366 л (холодильной камеры: 366 л, в т.ч. секции BioFresh: 133 л)
Уровень шума: 37 дБ(А)
Климатический класс: SN-T (от +10 °C до +43 °C)
Дверь/корпус: Нержавеющая сталь с покрытием SmartSteel/серебристый
Габаритные размеры в см (В/Ш/Г): 185/60/66,5 ¹

Управление

- 2,4-дюймовый монохромный сенсорный TFT-дисплей за дверью
- Цифровая индикация температуры для холодильной камеры и секции BioFresh
- Модуль SmartDeviceBox: дополнительный аксессуар, приобретается отдельно
- Автоматический режим SuperCool с ограничением по времени
- Сигнал при неисправностях: оптический и акустический
- Сигнал двери: оптический и акустический

Холодильная камера и секция BioFresh

- Система PowerCooling с угольным фильтром FreshAir
- Полочки серии Comfort GlassLine с держателями для бутылок, универсальная полка для яиц
- 5 полок серии GlassLine, 1 из них складная
- Универсальная полка для бутылок
- Светодиодное освещение, расположенное в верхней части
- 3 контейнера секции BioFresh на телескопических направляющих, в т.ч. 2 можно использовать в качестве Fruit & Vegetable или DrySafe

Преимущества

- Дизайн HardLine
- Ручка из алюминия с толкателем
- Универсальный монтаж благодаря фронтальной вентиляции
- Транспортировочные ручки спереди и сзади
- Регулируемые ножки спереди, транспортировочные ролики сзади
- Перенавешиваемая дверь
- Сменный уплотнитель двери
- Скрытая дверная петля с ограничителем открывания

KB 4330
Comfort

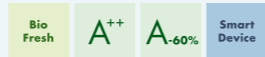

Класс энергопотребления: $\lt;A^{+}$ ¹
Расход энергии за год/24 ч: 90/0,244 кВт.ч ¹
Полезный объем: 366 л (холодильной камеры: 366 л, в т.ч. секции BioFresh: 133 л)
Уровень шума: 37 дБ(А)
Климатический класс: SN-T (от +10 °C до +43 °C)
Дверь/корпус: Белая/белый
Габаритные размеры в см (В/Ш/Г): 185/60/66,5 ¹

Управление

- 2,4-дюймовый монохромный сенсорный TFT-дисплей за дверью
- Цифровая индикация температуры для холодильной камеры и секции BioFresh
- Модуль SmartDeviceBox: дополнительный аксессуар, приобретается отдельно
- Автоматический режим SuperCool с ограничением по времени
- Сигнал при неисправностях: оптический и акустический
- Сигнал двери: оптический и акустический

Холодильная камера и секция BioFresh

- Система PowerCooling с угольным фильтром FreshAir
- Полочки серии Comfort GlassLine с держателями для бутылок, универсальная полка для яиц
- 5 полок серии GlassLine, 1 из них складная
- Универсальная полка для бутылок
- Светодиодное освещение, расположенное в верхней части
- 3 контейнера секции BioFresh на телескопических направляющих, в т.ч. 2 можно использовать в качестве Fruit & Vegetable или DrySafe

Преимущества

- Дизайн HardLine
- Ручка с толкателем
- Универсальный монтаж благодаря фронтальной вентиляции
- Транспортировочные ручки спереди и сзади
- Регулируемые ножки спереди, транспортировочные ролики сзади
- Перенавешиваемая дверь
- Сменный уплотнитель двери
- Скрытая дверная петля с ограничителем открывания

KBef 3730
Comfort

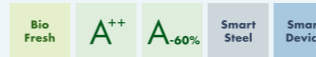

Класс энергопотребления: $\lt;A^{+}$ ¹
Расход энергии за год/24 ч: 87/0,236 кВт.ч ¹
Полезный объем: 318 л (холодильной камеры: 318 л, в т.ч. секции BioFresh: 133 л)
Уровень шума: 37 дБ(А)
Климатический класс: SN-T (от +10 °C до +43 °C)
Дверь/корпус: Нержавеющая сталь с покрытием SmartSteel/серебристый
Габаритные размеры в см (В/Ш/Г): 165/60/66,5 ¹

Управление

- 2,4-дюймовый монохромный сенсорный TFT-дисплей за дверью
- Цифровая индикация температуры
- Модуль SmartDeviceBox: дополнительный аксессуар, приобретается отдельно
- Автоматический режим SuperCool с ограничением по времени
- Сигнал при неисправностях: оптический и акустический
- Сигнал двери: оптический и акустический

Холодильная камера и секция BioFresh

- Система PowerCooling с угольным фильтром FreshAir
- Полочки серии Premium GlassLine с держателями для бутылок, контейнеры VarioBox, форма для яиц
- 3 полки серии GlassLine, 1 из них складная
- Отделение VarioSafe
- Универсальная полка для бутылок
- Светодиодное освещение, расположенное в верхней части
- 3 контейнера секции BioFresh на телескопических направляющих, в т.ч. 2 можно использовать в качестве Fruit & Vegetable или DrySafe

Преимущества

- Дизайн HardLine
- Ручка из алюминия с толкателем
- Универсальный монтаж благодаря фронтальной вентиляции
- Транспортировочные ручки спереди и сзади
- Регулируемые ножки спереди, транспортировочные ролики сзади
- Перенавешиваемая дверь
- Сменный уплотнитель двери
- Скрытая дверная петля с ограничителем открывания

B 2830
Comfort

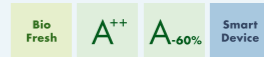

Класс энергопотребления: $\lt;A^{+}$ ¹
Расход энергии за год/24 ч: 62/0,169 кВт.ч ¹
Полезный объем: 161 л
Уровень шума: 38 дБ(А)
Климатический класс: SN-T (от +10 °C до +43 °C)
Дверь/корпус: Белая/белый
Габаритные размеры в см (В/Ш/Г): 125/60/66,5 ¹

Управление

- 2,4-дюймовый цветной сенсорный TFT-дисплей за дверью
- Цифровая индикация температуры
- Модуль SmartDeviceBox: дополнительный аксессуар, приобретается отдельно
- Сигнал при неисправностях: оптический и акустический
- Сигнал двери: оптический и акустический

Секция BioFresh

- Вентилятор
- Светодиодное освещение
- 5 контейнеров секции BioFresh на телескопических направляющих, выбор режима повышенной (HydroSafe) или пониженной влажности (DrySafe)

Преимущества

- Дизайн HardLine
- Ручка с толкателем
- Универсальный монтаж благодаря фронтальной вентиляции
- Транспортировочные ручки спереди и сзади
- Регулируемые ножки спереди, транспортировочные ролики сзади
- Перенавешиваемая дверь
- Сменный уплотнитель двери
- Скрытая дверная петля с ограничителем открывания

¹ Энергетическая эффективность, заявленная производителем, может быть достигнута в случае установки ограничителей на заднюю стенку прибора. Ограничители увеличивают глубину прибора на 1,5 см. Отказ от использования ограничителей не отразится на корректной работе прибора, однако уровень потребления электроэнергии несколько увеличится.

Полную информацию о классах энергетической эффективности вы можете найти на странице 3.



◀60▶



◀60▶



◀60▶



◀60▶



◀55▶

Kef 4370 Premium	Bio Cool	A++	A-60%	Soft System	Smart Steel	Smart Device
Класс энергопотребления: $\lt;A^{+}$ ¹						
Расход энергии за год/24 ч: 63/0,171 кВт.ч ¹						
Полезный объем: 390 л						
Уровень шума: 36 дБ(А)						
Климатический класс: SN-T (от +10 °C до +43 °C)						
Дверь/корпус: Нержавеющая сталь с покрытием SmartSteel/серебристый						
Габаритные размеры в см (В/Ш/Г): 185/60/66,5 ¹						

Kef 4330 Comfort	Bio Cool	A++	A-60%	Smart Steel	Smart Device
Класс энергопотребления: $\lt;A^{+}$ ¹					
Расход энергии за год/24 ч: 78/0,212 кВт.ч ¹					
Полезный объем: 390 л					
Уровень шума: 37 дБ(А)					
Климатический класс: SN-T (от +10 °C до +43 °C)					
Дверь/корпус: Нержавеющая сталь с покрытием SmartSteel/серебристый					
Габаритные размеры в см (В/Ш/Г): 185/60/66,5 ¹					

K 4220 Comfort	A+
Класс энергопотребления: $\lt;A^{+}$ ¹	
Расход энергии за год/24 ч: 148/0,404 кВт.ч	
Полезный объем: 383 л	
Уровень шума: 39 дБ(А)	
Климатический класс: SN-T (от +10 °C до +43 °C)	
Дверь/корпус: Белая/белый	
Габаритные размеры в см (В/Ш/Г): 185,2/60/63	

K 3130 Comfort	A++
Класс энергопотребления: $\lt;A^{+}$ ¹	
Расход энергии за год/24 ч: 99/0,269 кВт.ч ¹	
Полезный объем: 297 л	
Уровень шума: 39 дБ(А)	
Климатический класс: SN-T (от +10 °C до +43 °C)	
Дверь/корпус: Белая/белый	
Габаритные размеры в см (В/Ш/Г): 144,7/60/63 ¹	

Ksl 2814 Comfort	A++	Silver
Класс энергопотребления: $\lt;A^{+}$ ¹		
Расход энергии за год/24 ч: 161/0,441 кВт.ч ¹		
Полезный объем: 250 л (холодильной камеры); 229 л/морозильной камеры; 21 л		
Уровень шума: 39 дБ(А)		
Климатический класс: SN-ST (от +10 °C до +38 °C)		
Дверь/корпус: Серебристая/серебристый		
Габаритные размеры в см (В/Ш/Г): 140,2/55/63 ¹		

Управление
<ul style="list-style-type: none"> · 2,4-дюймовый цветной сенсорный TFT-дисплей за дверью · Цифровая индикация температуры · Модуль SmartDeviceBox: дополнительный аксессуар, приобретается отдельно · Автоматический режим SuperCool с ограничением по времени · Сигнал при неисправностях: оптический и акустический · Сигнал двери: оптический и акустический
Холодильная камера
<ul style="list-style-type: none"> · Система PowerCooling с угольным фильтром FreshAir · Полочки серии Premium GlassLine с держателями для бутылок, контейнеры VarioBox, универсальная полка для яиц, форма для масла · 6 полок серии GlassLine, 1 из них складная · Отделение VarioSafe · Полка для бутылок · Светодиодное освещение с режимом плавного затемнения · 2 контейнера BioCool на телескопических направляющих
Преимущества
<ul style="list-style-type: none"> · Дизайн HardLine · Ручка из алюминия с толкателем · Универсальный монтаж благодаря фронтальной вентиляции · Транспортировочные ручки спереди и сзади · Регулируемые ножки спереди, транспортировочные ролики сзади · Перенавешиваемая дверь · Сменный уплотнитель двери · Скрытая дверная петля с ограничителем открывания

Управление
<ul style="list-style-type: none"> · 2,4-дюймовый монохромный сенсорный TFT-дисплей за дверью · Цифровая индикация температуры · Модуль SmartDeviceBox: дополнительный аксессуар, приобретается отдельно · Автоматический режим SuperCool с ограничением по времени · Сигнал при неисправностях: оптический и акустический · Сигнал двери: оптический и акустический
Холодильная камера
<ul style="list-style-type: none"> · Система PowerCooling с угольным фильтром FreshAir · Полочки серии Comfort GlassLine с держателями для бутылок, универсальная полка для яиц · 6 полок серии GlassLine, 1 из них складная · Полка для бутылок · Светодиодное освещение, расположенное в верхней части · 2 контейнера BioCool на телескопических направляющих
Преимущества
<ul style="list-style-type: none"> · Дизайн HardLine · Ручка из алюминия с толкателем · Универсальный монтаж благодаря фронтальной вентиляции · Транспортировочные ручки спереди и сзади · Регулируемые ножки спереди, транспортировочные ролики сзади · Перенавешиваемая дверь · Сменный уплотнитель двери · Скрытая дверная петля с ограничителем открывания
Цвет/материал:
K 4330 в белом цвете

Управление
<ul style="list-style-type: none"> · Управление MagicEye за дверью · Светодиодная индикация температуры · Автоматический режим SuperCool
Холодильная камера
<ul style="list-style-type: none"> · Система PowerCooling · Полочки серии Comfort GlassLine с держателями для бутылок, форма для яиц · 7 полок серии GlassLine, 1 из них складная · Светодиодное освещение, расположенное в верхней части · 2 контейнера для овощей и фруктов на телескопических направляющих
Преимущества
<ul style="list-style-type: none"> · Дизайн SwingLine · Ручка с толкателем · Универсальный монтаж благодаря фронтальной вентиляции · Транспортировочные ручки сзади · Регулируемые ножки спереди, транспортировочные ролики сзади · Перенавешиваемая дверь

Управление
<ul style="list-style-type: none"> · Управление MagicEye в верхней части · Графическая индикация температуры · Автоматический режим SuperCool
Холодильная камера
<ul style="list-style-type: none"> · Система PowerCooling · Полочки серии Comfort GlassLine с держателями для бутылок, форма для яиц · 6 полок серии GlassLine, 1 из них складная · Полка для бутылок · Светодиодное освещение · 2 контейнера для овощей и фруктов
Преимущества
<ul style="list-style-type: none"> · Дизайн SwingLine · Ручка с толкателем · Универсальный монтаж благодаря фронтальной вентиляции · Транспортировочные ручки сзади · Регулируемые ножки спереди, транспортировочные ролики сзади · Перенавешиваемая дверь

Управление
<ul style="list-style-type: none"> · Механическое управление внутри холодильной камеры · Функция CoolPlus
Холодильная камера
<ul style="list-style-type: none"> · Полочки серии Comfort GlassLine с держателями для бутылок, форма для яиц · 5 полок серии GlassLine, 1 из них складная · Полка для бутылок · Светодиодное освещение · 2 контейнера для овощей и фруктов
Морозильная камера ****
<ul style="list-style-type: none"> · Форма для льда · Время хранения в случае отключения эл-ва: 15 ч · Мощность замораживания за 24 ч: 2 кг
Преимущества
<ul style="list-style-type: none"> · Дизайн SwingLine · Ручка из нержавеющей стали с толкателем · Универсальный монтаж благодаря фронтальной вентиляции · Транспортировочные ручки сзади · Регулируемые ножки спереди, транспортировочные ролики сзади · Перенавешиваемая дверь
Цвет/материал:
K 2814 в белом цвете

¹ Энергетическая эффективность, заявленная производителем, может быть достигнута в случае установки ограничителей на заднюю стенку прибора. Ограничители увеличивают глубину прибора на 3,5 см (BluPerformance 1,5 см). Отказ от использования ограничителей не отразится на корректной работе прибора, однако уровень потребления электроэнергии несколько увеличится.

Полную информацию о классах энергетической эффективности вы можете найти на странице 3.

Качество до мельчайших деталей



Эргономичная ручка удобно расположена на двери и обеспечивает максимальный комфорт при ее открывании.



В морозильном отделении (4 звезды) можно быстро заморозить и хранить долгое время свежие продукты. При температуре $-18\text{ }^{\circ}\text{C}$ и ниже замораживание происходит с сохранением всех витаминов и полезных минеральных веществ.



Элегантные полки **серии GlassLine** из высокопрочного стекла устойчивы к царапинам и легко моются. Они имеют обрамление из нержавеющей стали. Благодаря складной полке, в камере можно размещать высокие продукты.



У малогабаритных холодильников с механическим управлением при желании можно снять **рабочую поверхность**. Таким образом, прибор легко устанавливается под столешницу. Помимо этого, у холодильников можно перенавесить дверь.



Контейнеры для фруктов и овощей позволяют рационально использовать внутреннее пространство холодильника в соответствии с вашими потребностями.



Внутреннее пространство двери холодильной камеры оснащается элегантными **полками серии GlassLine** из матового закаленного стекла с обрамлением из высококачественной нержавеющей стали и полкой для бутылок с регулируемым держателем, надежно фиксирующим бутылки. Полочки на двери регулируются по высоте.

Изображенные детали интерьера относятся к конкретной модели. Пожалуйста, смотрите описание.



TPesf 1710

Малогабаритные холодильные камеры



◀60▶



◀60▶



◀60▶

TPesf 1714 Comfort

A⁺⁺

Класс энергопотребления: <math>\lt; A^{++} \gt;
Расход энергии за год/24 ч: 133/0,363 кВт.ч ¹
Полезный объем: 143 л (холодильной камеры: 125 л / морозильной камеры: 18 л)
Уровень шума: 39 дБ(А)
Климатический класс: SN-ST (от +10 °С до +38 °С)
Дверь / корпус: Нержавеющая сталь / серебристый
Габаритные размеры в см (В/Ш/Г): 85/60,1/61 ¹

Управление

- Механическое управление внутри холодильной камеры
- Функция CoolPlus

Холодильная камера

- Полочки серии Comfort GlassLine с держателями для бутылок, форма для яиц
- 2 полки серии GlassLine, 1 из них складная
- Светодиодное освещение
- 2 контейнера для овощей и фруктов

Морозильная камера ★★★★★

- Форма для льда
- Время хранения в случае отключения эл-ва: 10 ч
- Мощность замораживания за 24 ч: 2 кг

Преимущества

- Дизайн HardLine
- Ручка из нержавеющей стали
- Возможность установки под столешницу благодаря фронтальной вентиляции (отвод воздуха осуществляется через вентиляционную решетку в столешнице) и съемной рабочей поверхности
- Регулируемые ножки спереди
- Перенавешиваемая дверь

Цвет/материал:

T 1714 в белом цвете

TPesf 1710 Comfort

A⁺⁺

Класс энергопотребления: <math>\lt; A^{++} \gt;
Расход энергии за год/24 ч: 85/0,231 кВт.ч ¹
Полезный объем: 145 л
Уровень шума: 39 дБ(А)
Климатический класс: SN-ST (от +10 °С до +38 °С)
Дверь / корпус: Нержавеющая сталь / серебристый
Габаритные размеры в см (В/Ш/Г): 85/60,1/61 ¹

Управление

- Механическое управление внутри холодильной камеры

Холодильная камера

- Полочки серии Comfort GlassLine с держателями для бутылок, форма для яиц
- 4 полки серии GlassLine, 1 из них складная
- Светодиодное освещение
- 2 контейнера для овощей и фруктов

Преимущества

- Дизайн HardLine
- Ручка из нержавеющей стали
- Возможность установки под столешницу благодаря фронтальной вентиляции (отвод воздуха осуществляется через вентиляционную решетку в столешнице) и съемной рабочей поверхности
- Регулируемые ножки спереди
- Перенавешиваемая дверь

T 1810 Comfort

A⁺

Класс энергопотребления: <math>\lt; A^+ \gt;
Расход энергии за год/24 ч: 120/0,328 кВт.ч
Полезный объем: 161 л
Уровень шума: 39 дБ(А)
Климатический класс: SN-ST (от +10 °С до +38 °С)
Дверь / корпус: Белая / белый
Габаритные размеры в см (В/Ш/Г): 85/60,1/62,8

Управление

- Механическое управление внутри холодильной камеры

Холодильная камера

- Полочки серии Comfort GlassLine с держателями для бутылок, форма для яиц
- 4 полки серии GlassLine, 1 из них складная
- Светодиодное освещение
- 2 контейнера для овощей и фруктов

Преимущества

- Дизайн Swing
- Эргономичная ручка
- Возможность установки под столешницу благодаря фронтальной вентиляции (отвод воздуха осуществляется через вентиляционную решетку в столешнице) и съемной рабочей поверхности
- Регулируемые ножки спереди
- Перенавешиваемая дверь

¹ Энергетическая эффективность, заявленная производителем, может быть достигнута в случае установки ограничителей на заднюю стенку прибора. Ограничители увеличивают глубину прибора на 3,5 см. Отказ от использования ограничителей не отразится на корректной работе прибора, однако уровень потребления электроэнергии несколько увеличится. Полную информацию о классах энергетической эффективности вы можете найти на странице 3.



◀55▶



◀55▶



◀55▶



◀55▶



◀50▶



◀50▶

T 1504

A+

Класс энергопотребления: <A>

Расход энергии за год/24 ч: 182/0,498 кВт.ч

Полезный объем: 133 л (холодильной камеры: 116 л / морозильной камеры: 17 л)

Уровень шума: 41 дБ(А)

Климатический класс: SN-ST (от +10 °С до +38 °С)

Дверь/корпус: Белая/белый

Габаритные размеры в см (В/Ш/Г): 85/55,4/62,3

Управление

- Механическое управление внутри холодильной камеры
- Функция CoolPlus

Холодильная камера

- Дверные полки из пластика с держателями для бутылок, форма для яиц
- 2 полки серии GlassLine
- Светодиодное освещение
- 1 большой контейнер для овощей и фруктов

Морозильная камера ***

- Время хранения в случае отключения эл-ва: 10 ч
- Мощность замораживания за 24 ч: 2 кг

Преимущества

- Дизайн Swing
- Встроенная ручка
- Возможность установки под столешницу благодаря фронтальной вентиляции (отвод воздуха осуществляется через вентиляционную решетку в столешнице) и съемной рабочей поверхности
- Регулируемые ножки спереди
- Перенавешиваемая дверь

T 1710

Comfort

A+

Класс энергопотребления: <A>

Расход энергии за год/24 ч: 119/0,325 кВт.ч

Полезный объем: 149 л

Уровень шума: 38 дБ(А)

Климатический класс: SN-ST (от +10 °С до +38 °С)

Дверь/корпус: Белая/белый

Габаритные размеры в см (В/Ш/Г): 85/55,4/62,3

Управление

- Механическое управление внутри холодильной камеры

Холодильная камера

- Полочки серии Comfort GlassLine с держателями для бутылок, форма для яиц
- 4 полки серии GlassLine
- Светодиодное освещение
- 1 большой контейнер для овощей и фруктов

Преимущества

- Дизайн Swing
- Эргономичная ручка
- Возможность установки под столешницу благодаря фронтальной вентиляции (отвод воздуха осуществляется через вентиляционную решетку в столешнице) и съемной рабочей поверхности
- Регулируемые ножки спереди
- Перенавешиваемая дверь

TX 1021

Comfort

A+

Класс энергопотребления: <A>

Расход энергии за год/24 ч: 113/0,309 кВт.ч

Полезный объем: 86 л (холодильной камеры: 86 л, в т.ч. низкотемпературного отделения: 6 л)

Уровень шума: 38 дБ(А)

Климатический класс: SN-ST (от +10 °С до +38 °С)

Дверь/корпус: Белая/белый

Габаритные размеры в см (В/Ш/Г): 63/55,4/62,4

Управление

- Механическое управление внутри холодильной камеры

Холодильная камера

- Полочки серии Comfort GlassLine с держателями для бутылок, форма для яиц
- 4 полки серии GlassLine
- Светодиодное освещение
- 2 контейнера для овощей и фруктов
- Отделение 0 звезд (тем. от 0°С до -6°С)

Преимущества

- Дизайн Swing
- Эргономичная ручка
- Регулируемые ножки спереди
- Перенавешиваемая дверь

T 1700

A+

Класс энергопотребления: <A>

Расход энергии за год/24 ч: 119/0,325 кВт.ч

Полезный объем: 149 л

Уровень шума: 38 дБ(А)

Климатический класс: SN-ST (от +10 °С до +38 °С)

Дверь/корпус: Белая/белый

Габаритные размеры в см (В/Ш/Г): 85/55,4/62,3

Управление

- Механическое управление внутри холодильной камеры

Холодильная камера

- Дверные полки из пластика с держателями для бутылок, форма для яиц
- 4 полки серии GlassLine
- Светодиодное освещение
- 1 большой контейнер для овощей и фруктов

Преимущества

- Дизайн Swing
- Встроенная ручка
- Возможность установки под столешницу благодаря фронтальной вентиляции (отвод воздуха осуществляется через вентиляционную решетку в столешнице) и съемной рабочей поверхности
- Регулируемые ножки спереди
- Перенавешиваемая дверь

T 1404

A+

Класс энергопотребления: <A>

Расход энергии за год/24 ч: 177/0,484 кВт.ч

Полезный объем: 122 л (холодильной камеры: 107 л / морозильной камеры: 15 л)

Уровень шума: 41 дБ(А)

Климатический класс: SN-ST (от +10 °С до +38 °С)

Дверь/корпус: Белая/белый

Габаритные размеры в см (В/Ш/Г): 85/50,1/62

Управление

- Механическое управление внутри холодильной камеры
- Функция CoolPlus

Холодильная камера

- Дверные полки из пластика с держателями для бутылок, форма для яиц
- 2 полки серии GlassLine
- Светодиодное освещение
- 1 большой контейнер для овощей и фруктов

Морозильная камера ***

- Время хранения в случае отключения эл-ва: 10 ч
- Мощность замораживания за 24 ч: 2 кг

Преимущества

- Дизайн Swing
- Встроенная ручка
- Возможность установки под столешницу благодаря фронтальной вентиляции (отвод воздуха осуществляется через вентиляционную решетку в столешнице) и съемной рабочей поверхности
- Регулируемые ножки спереди
- Перенавешиваемая дверь

T 1400

A+

Класс энергопотребления: <A>

Расход энергии за год/24 ч: 118/0,321 кВт.ч

Полезный объем: 136 л

Уровень шума: 37 дБ(А)

Климатический класс: SN-ST (от +10 °С до +38 °С)

Дверь/корпус: Белая/белый

Габаритные размеры в см (В/Ш/Г): 85/50,1/62

Управление

- Механическое управление внутри холодильной камеры

Холодильная камера

- Дверные полки из пластика с держателями для бутылок, форма для яиц
- 4 полки серии GlassLine
- Светодиодное освещение
- 1 большой контейнер для овощей и фруктов

Преимущества

- Дизайн Swing
- Встроенная ручка
- Возможность установки под столешницу благодаря фронтальной вентиляции (отвод воздуха осуществляется через вентиляционную решетку в столешнице) и съемной рабочей поверхности
- Регулируемые ножки спереди
- Перенавешиваемая дверь



◀50▶



◀50▶



◀50▶



◀50▶

Tsl 1414
Comfort

A+

Silver

Класс энергопотребления: <A>

Расход энергии за год/24 ч: 177/0,484 кВт.ч

Полезный объем: 122 л (холодильной камеры: 107 л/морозильной камеры: 15 л)

Уровень шума: 41 дБ(А)

Климатический класс: SN-ST (от +10 °С до +38 °С)

Дверь/корпус: Серебристая/серебристый

Габаритные размеры в см (В/Ш/Г): 85/50,1/62

Управление

- Механическое управление внутри холодильной камеры
- Функция CoolPlus

Холодильная камера

- Полочки серии Comfort GlassLine с держателями для бутылок, форма для яиц
- 2 полки серии GlassLine
- Светодиодное освещение
- 1 большой контейнер для овощей и фруктов

Морозильная камера ****

- Время хранения в случае отключения эл-ва: 10 ч
- Мощность замораживания за 24 ч: 2 кг

Преимущества

- Дизайн Swing
- Ручка из нержавеющей стали
- Возможность установки под столешницу благодаря фронтальной вентиляции (отвод воздуха осуществляется через вентиляционную решетку в столешнице) и съемной рабочей поверхности
- Регулируемые ножки спереди
- Перенавешиваемая дверь

Tbe 1404

A+

Класс энергопотребления: <A>

Расход энергии за год/24 ч: 177/0,484 кВт.ч

Полезный объем: 122 л (холодильной камеры: 107 л/морозильной камеры: 15 л)

Уровень шума: 41 дБ(А)

Климатический класс: SN-ST (от +10 °С до +38 °С)

Дверь/корпус: Бежевая/бежевый (серебристая столешница)

Габаритные размеры в см (В/Ш/Г): 85/50,1/62

Управление

- Механическое управление внутри холодильной камеры
- Функция CoolPlus

Холодильная камера

- Дверные полки из пластика с держателями для бутылок, форма для яиц
- 2 полки серии GlassLine
- Светодиодное освещение
- 1 большой контейнер для овощей и фруктов

Морозильная камера ****

- Время хранения в случае отключения эл-ва: 10 ч
- Мощность замораживания за 24 ч: 2 кг

Преимущества

- Дизайн Swing
- Встроенная ручка
- Возможность установки под столешницу благодаря фронтальной вентиляции (отвод воздуха осуществляется через вентиляционную решетку в столешнице) и съемной рабочей поверхности
- Регулируемые ножки спереди
- Перенавешиваемая дверь

T 1410
Comfort

A+

Класс энергопотребления: <A>

Расход энергии за год/24 ч: 118/0,321 кВт.ч

Полезный объем: 136 л

Уровень шума: 37 дБ(А)

Климатический класс: SN-ST (от +10 °С до +38 °С)

Дверь/корпус: Белая/белый

Габаритные размеры в см (В/Ш/Г): 85/50,1/62

Управление

- Механическое управление внутри холодильной камеры

Холодильная камера

- Полочки серии Comfort GlassLine с держателями для бутылок, форма для яиц
- 4 полки серии GlassLine
- Светодиодное освещение
- 1 большой контейнер для овощей и фруктов

Преимущества

- Дизайн Swing
- Эргономичная ручка
- Возможность установки под столешницу благодаря фронтальной вентиляции (отвод воздуха осуществляется через вентиляционную решетку в столешнице) и съемной рабочей поверхности
- Регулируемые ножки спереди
- Перенавешиваемая дверь

Tь 1400

A+

Класс энергопотребления: <A>

Расход энергии за год/24 ч: 118/0,321 кВт.ч

Полезный объем: 136 л

Уровень шума: 37 дБ(А)

Климатический класс: SN-ST (от +10 °С до +38 °С)

Дверь/корпус: Черная/черный

Габаритные размеры в см (В/Ш/Г): 85/50,1/62

Управление

- Механическое управление внутри холодильной камеры

Холодильная камера

- Дверные полки из пластика с держателями для бутылок, форма для яиц
- 4 полки серии GlassLine
- Светодиодное освещение
- 1 большой контейнер для овощей и фруктов

Преимущества

- Дизайн Swing
- Встроенная ручка
- Возможность установки под столешницу благодаря фронтальной вентиляции (отвод воздуха осуществляется через вентиляционную решетку в столешнице) и съемной рабочей поверхности
- Регулируемые ножки спереди
- Перенавешиваемая дверь

Морозильные камеры



Морозильные камеры

Благодаря технологиям NoFrost, SmartFrost или StopFrost приборы Liebherr всегда гарантируют максимальный комфорт. Морозильная камера или ларь: среди широкого ассортимента оборудования фирмы Liebherr вы найдете модель, которая подойдет именно вам.

No Frost

С системой NoFrost можно забыть о размораживании морозильной камеры. Замораживание осуществляется при помощи циркуляции охлажденного воздуха, а образующаяся при этом влага отводится из морозильника. Благодаря этому в камере не образуется лед, и замороженные продукты не покрываются слоем инея.

Smart Frost

Использование технологии SmartFrost позволяет значительно уменьшить образование инея на замороженных продуктах и внутренних поверхностях морозильной камеры. Благодаря данной технологии размораживать морозильник требуется значительно реже. Внутренние стенки очень гладкие и поэтому легко моются.

Stop Frost

Инновационная система StopFrost имеет два основных преимущества: уменьшается образование инея на стенках морозильного ларя и на замораживаемых продуктах, что позволяет гораздо реже производить размораживание. Также благодаря ее использованию при открывании и закрывании крышки давление внутри ларя не понижается, поэтому он открывается без усилий.

Frost Protect

Даже при отрицательных температурах окружающей среды до -15°C морозильные камеры могут оптимально функционировать благодаря технологии FrostProtect. Если температура в помещении опускается ниже $+10^{\circ}\text{C}$, они продолжают эффективно работать.

Морозильные камеры



No Frost

страница 104



Smart Frost

страница 114



No Frost

страница 116



Smart Frost

страница 118

Морозильные лари



Stop Frost

страница 122

Качество до мельчайших деталей



No Frost

С системой **NoFrost** можно забыть о размораживании морозильной камеры. Замораживание осуществляется при помощи циркуляции охлажденного воздуха, а образующаяся при этом влага отводится из нее.



Smart Frost

Использование **технологии SmartFrost** позволяет значительно уменьшить образование инея на замороженных продуктах и внутренних поверхностях морозильной камеры. Благодаря этому размораживать морозильник требуется значительно реже. Внутренние стенки очень гладкие и поэтому легко моются.



Индикатор статуса оптимально интегрирован в поверхность двери устройства. Благодаря этому информация о режиме работы морозильной камеры можно получить быстро и удобно, не открывая её. Так, синий цвет индикатора говорит об исправной работе морозильника. В случае же отклонений от стандартного режима работы, индикатор замигает красным цветом и подаст звуковой сигнал.



Smart Device

Цветной сенсорный дисплей с высоким разрешением интегрирован в панель управления за дверью прибора. Установка сетевого модуля **SmartDeviceBox*** активирует такие функции, как мгновенные оповещения о работе прибора и дистанционное управление им с помощью смартфона или планшета.



LED

Долговечное, энергоэффективное и не требующее обслуживания **светодиодное освещение** гарантирует оптимальную иллюминацию внутреннего пространства прибора. Благодаря минимальной теплоотдаче светодиодов поддерживаются идеальные условия для сохранения свежести продуктов.



В морозильниках серии BluPerformance предусмотрены специальные роликовые направляющие, гарантирующие лёгкое и простое **выдвижение контейнеров** даже при их максимальной загрузке. При полном выдвижении контейнеры немного наклоняются вперёд, благодаря чему размещение продуктов становится более удобным – особенно в высоких устройствах. Ограничитель выдвижения контейнеров, в свою очередь, предотвратит их выпадение из камеры.

Изображенные детали интерьера относятся к конкретной модели. Пожалуйста, смотрите описание.

Качество до мельчайших деталей



Автоматический режим SuperFrost быстро понижает температуру в морозильной камере до $-32\text{ }^{\circ}\text{C}$, создавая таким образом «резерв холода», необходимый для замораживания продуктов с максимальным сохранением витаминов и их пищевой ценности.



Frost Protect

Даже при отрицательных температурах окружающей среды до $-15\text{ }^{\circ}\text{C}$ морозильные камеры могут оптимально функционировать благодаря технологии **FrostProtect**. Если температура в помещении опускается ниже $+10\text{ }^{\circ}\text{C}$, они продолжают эффективно работать.



Telescopic Rails

Контейнеры морозильной камеры можно легко выдвинуть благодаря телескопическим направляющим и встроенным ручкам. Система **FrostSafe** обеспечит стабильную низкую температуру в устройстве, так как глубокие отделения с минимальными зазорами эффективно сохраняют холод даже при открытии двери морозильника. Благодаря этому продукты всегда будут храниться в оптимальных условиях при постоянно низкой температуре.

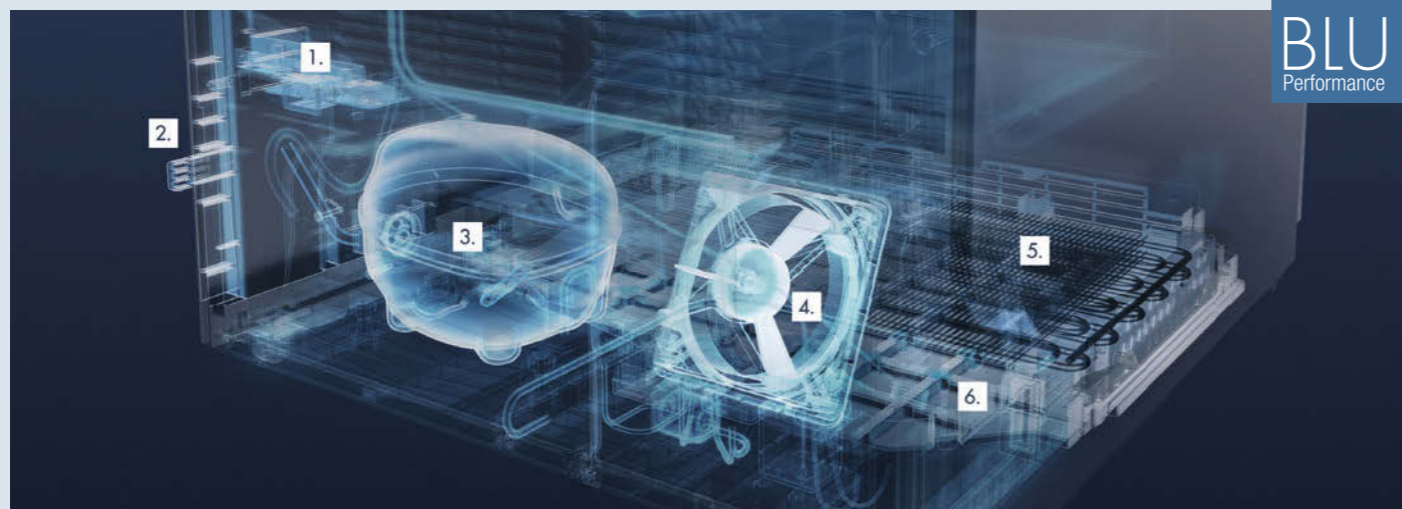

BLU
Performance

У моделей серии **BluPerformance** большинство элементов системы охлаждения компактно установлены в основании прибора, что повышает их эргономичность и сводит до минимума уровень шума. Это обеспечивает максимальный результат, выраженный в увеличенном полезном объеме и улучшенных показателях энергосбережения.

1. Разъем для кабеля питания
2. Ограничители
3. Инверторный VCC-компрессор
4. Вентилятор
5. Конденсатор
6. Лоток для испарения талой воды



Выдвижные контейнеры и прозрачные полки легко вынимаются из морозильника. Это позволяет использовать все преимущества практичной системы **VarioSpace**, с которой в морозильнике будет достаточно места для размещения даже самых больших продуктов.



Если замороженные продукты занимают не весь объем морозильной камеры, **ИЗОЛЯЦИОННАЯ ПЛАСТИНА** поможет отсечь неиспользуемое пространство. Это позволяет снизить потребление электроэнергии до 30%.

Изображенные детали интерьера относятся к конкретной модели. Пожалуйста, смотрите описание.

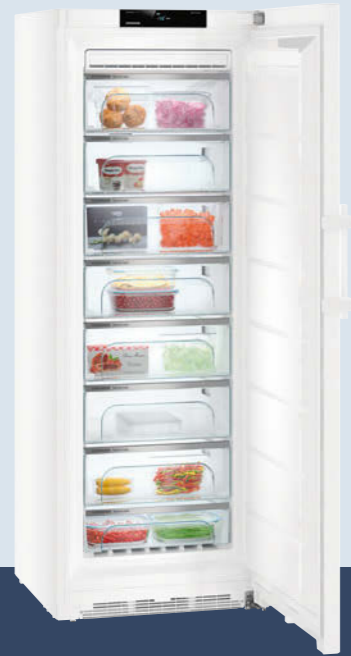

GN 5275
Premium



Класс энергопотребления: $\langle A \rangle^1$
Расход энергии за год/24 ч: 162/0,442 кВт.ч¹
Полезный объем: 360 л
Уровень шума: 38 дБ(A)
Климатический класс: SN-T (от +10 °C до +43 °C)
Дверь/корпус: Белая/белый
Габаритные размеры в см (В/Ш/Г): 195/70/75¹

Управление

- 2,4-дюймовый цветной сенсорный TFT-дисплей за дверью
- Цифровая индикация температуры
- Модуль SmartDeviceBox: дополнительный аксессуар, приобретается отдельно
- Автоматический режим SuperFrost, время работы зависит от количества продуктов
- Сигнал при неисправностях: оптический и акустический
- Сигнал двери: оптический и акустический

Морозильная камера ****

- 8 контейнеров, в т.ч. 6 на телескопических направляющих, в т.ч. 1 на роликах, система VarioSpace
- Форма для льда с крышкой
- Светодиодное освещение
- Индикатор статуса
- Время хранения в случае отключения эл-ва: 20 ч
- Мощность замораживания за 24 ч: 26 кг
- 2 аккумулятора холода
- Полки из закаленного стекла

Преимущества

- Дизайн HardLine
- Ручка с толкателем
- Универсальный монтаж благодаря фронтальной вентиляции
- Транспортные ручки спереди и сзади
- Регулируемые ножки спереди, транспортировочные ролики сзади
- Перенавешиваемая дверь
- Сменный уплотнитель двери
- Скрытая дверная петля с ограничителем открывания

GN 5235
Comfort

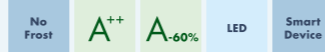

Класс энергопотребления: $\langle A \rangle^1$
Расход энергии за год/24 ч: 162/0,442 кВт.ч¹
Полезный объем: 360 л
Уровень шума: 39 дБ(A)
Климатический класс: SN-T (от +10 °C до +43 °C)
Дверь/корпус: Белая/белый
Габаритные размеры в см (В/Ш/Г): 195/70/75¹

Управление

- 2,4-дюймовый монохромный сенсорный TFT-дисплей за дверью
- Цифровая индикация температуры
- Модуль SmartDeviceBox: дополнительный аксессуар, приобретается отдельно
- Автоматический режим SuperFrost, фиксированное время работы
- Сигнал при неисправностях: оптический и акустический
- Сигнал двери: оптический и акустический

Морозильная камера ****

- 8 контейнеров, система VarioSpace
- Форма для льда с крышкой
- Светодиодное освещение
- Индикатор статуса
- Время хранения в случае отключения эл-ва: 20 ч
- Мощность замораживания за 24 ч: 26 кг
- 1 аккумулятор холода
- Полки из закаленного стекла

Преимущества

- Дизайн HardLine
- Ручка с толкателем
- Универсальный монтаж благодаря фронтальной вентиляции
- Транспортные ручки спереди и сзади
- Регулируемые ножки спереди, транспортировочные ролики сзади
- Перенавешиваемая дверь
- Сменный уплотнитель двери
- Скрытая дверная петля с ограничителем открывания

GN 4635
Comfort

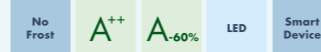

Класс энергопотребления: $\langle A \rangle^1$
Расход энергии за год/24 ч: 148/0,404 кВт.ч¹
Полезный объем: 312 л
Уровень шума: 39 дБ(A)
Климатический класс: SN-T (от +10 °C до +43 °C)
Дверь/корпус: Белая/белый
Габаритные размеры в см (В/Ш/Г): 175/70/75¹

Управление

- 2,4-дюймовый монохромный сенсорный TFT-дисплей за дверью
- Цифровая индикация температуры
- Модуль SmartDeviceBox: дополнительный аксессуар, приобретается отдельно
- Автоматический режим SuperFrost, фиксированное время работы
- Сигнал при неисправностях: оптический и акустический
- Сигнал двери: оптический и акустический

Морозильная камера ****

- 7 контейнеров, система VarioSpace
- Форма для льда с крышкой
- Светодиодное освещение
- Индикатор статуса
- Время хранения в случае отключения эл-ва: 20 ч
- Мощность замораживания за 24 ч: 24 кг
- 1 аккумулятор холода
- Полки из закаленного стекла

Преимущества

- Дизайн HardLine
- Ручка с толкателем
- Универсальный монтаж благодаря фронтальной вентиляции
- Транспортные ручки спереди и сзади
- Регулируемые ножки спереди, транспортировочные ролики сзади
- Перенавешиваемая дверь
- Сменный уплотнитель двери
- Скрытая дверная петля с ограничителем открывания

GN 4135
Comfort

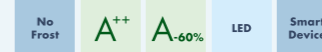

Класс энергопотребления: $\langle A \rangle^1$
Расход энергии за год/24 ч: 133/0,364 кВт.ч¹
Полезный объем: 263 л
Уровень шума: 39 дБ(A)
Климатический класс: SN-T (от +10 °C до +43 °C)
Дверь/корпус: Белая/белый
Габаритные размеры в см (В/Ш/Г): 155/70/75¹

Управление

- 2,4-дюймовый монохромный сенсорный TFT-дисплей за дверью
- Цифровая индикация температуры
- Модуль SmartDeviceBox: дополнительный аксессуар, приобретается отдельно
- Автоматический режим SuperFrost, фиксированное время работы
- Сигнал при неисправностях: оптический и акустический
- Сигнал двери: оптический и акустический

Морозильная камера ****

- 6 контейнеров, система VarioSpace
- Форма для льда с крышкой
- Светодиодное освещение
- Индикатор статуса
- Время хранения в случае отключения эл-ва: 20 ч
- Мощность замораживания за 24 ч: 22 кг
- 1 аккумулятор холода
- Полки из закаленного стекла

Преимущества

- Дизайн HardLine
- Ручка с толкателем
- Универсальный монтаж благодаря фронтальной вентиляции
- Транспортные ручки спереди и сзади
- Регулируемые ножки спереди, транспортировочные ролики сзади
- Перенавешиваемая дверь
- Сменный уплотнитель двери
- Скрытая дверная петля с ограничителем открывания

GN 3835
Comfort

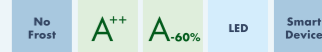

Класс энергопотребления: $\langle A \rangle^1$
Расход энергии за год/24 ч: 119/0,325 кВт.ч¹
Полезный объем: 214 л
Уровень шума: 39 дБ(A)
Климатический класс: SN-T (от +10 °C до +43 °C)
Дверь/корпус: Белая/белый
Габаритные размеры в см (В/Ш/Г): 135/70/75¹

Управление

- 2,4-дюймовый монохромный сенсорный TFT-дисплей за дверью
- Цифровая индикация температуры
- Модуль SmartDeviceBox: дополнительный аксессуар, приобретается отдельно
- Автоматический режим SuperFrost, фиксированное время работы
- Сигнал при неисправностях: оптический и акустический
- Сигнал двери: оптический и акустический

Морозильная камера ****

- 5 контейнеров, система VarioSpace
- Форма для льда с крышкой
- Светодиодное освещение
- Индикатор статуса
- Время хранения в случае отключения эл-ва: 20 ч
- Мощность замораживания за 24 ч: 20 кг
- 1 аккумулятор холода
- Полки из закаленного стекла

Преимущества

- Дизайн HardLine
- Ручка с толкателем
- Универсальный монтаж благодаря фронтальной вентиляции
- Транспортные ручки спереди и сзади
- Регулируемые ножки спереди, транспортировочные ролики сзади
- Перенавешиваемая дверь
- Сменный уплотнитель двери
- Скрытая дверная петля с ограничителем открывания

¹ Энергетическая эффективность, заявленная производителем, может быть достигнута в случае установки ограничителей на заднюю стенку прибора. Ограничители увеличивают глубину прибора на 1,5 см. Отказ от использования ограничителей не отразится на корректной работе прибора, однако уровень потребления электроэнергии несколько увеличится.

Полную информацию о классах энергетической эффективности вы можете найти на странице 3.



Контейнеры морозильной камеры можно легко выдвинуть благодаря телескопическим направляющим и встроенным ручкам. Система **FrostSafe** обеспечит стабильную низкую температуру в устройстве, так как глубокие отделения с минимальными зазорами эффективно сохраняют холод даже при открытии двери морозильника. Благодаря этому продукты всегда будут храниться в оптимальных условиях при константно низкой температуре.



Автоматический режим SuperFrost быстро понижает температуру в морозильной камере до -32°C , создавая таким образом «резерв холода», необходимый для замораживания продуктов с максимальным сохранением витаминов и их пищевой ценности.



GN 4375 Premium	No Frost	A++	A-60%	LED	Smart Device	Telescopic Rails
Класс энергопотребления: $\leq A^{+1}$						
Расход энергии за год/24 ч: 168/0,458 кВт.ч ¹						
Полезный объем: 268 л						
Уровень шума: 38 дБ(А)						
Климатический класс: SN-T (от +10°C до +43°C)						
Дверь/корпус: Белая/белый						
Габаритные размеры в см (В/Ш/Г): 185/60/66,5 ¹						

Управление
<ul style="list-style-type: none"> · 2,4-дюймовый цветной сенсорный TFT-дисплей за дверью · Цифровая индикация температуры · Модуль SmartDeviceBox: дополнительный аксессуар, приобретается отдельно · Автоматический режим SuperFrost, время работы зависит от количества продуктов · Сигнал при неисправностях: оптический и акустический · Сигнал двери: оптический и акустический
Морозильная камера ★★★★
<ul style="list-style-type: none"> · 8 контейнеров, в т.ч. 6 на телескопических направляющих, в т.ч. 1 на роликах, система VarioSpace · Форма для льда с крышкой · Светодиодное освещение · Индикатор статуса · Время хранения в случае отключения эл-ва: 20 ч · Мощность замораживания за 24 ч: 18 кг · 2 аккумулятора холода · Полки из закаленного стекла
Преимущества
<ul style="list-style-type: none"> · Дизайн HardLine · Ручка с толкателем · Универсальный монтаж благодаря фронтальной вентиляции · Транспортировочные ручки спереди и сзади · Регулируемые ножки спереди, транспортировочные ролики сзади · Перенавешиваемая дверь · Сменный уплотнитель двери · Скрытая дверная петля с ограничителем открывания

SGNes 4375 Premium	No Frost	A++	A-60%	LED	Soft System	Smart Steel	Smart Device	Telescopic Rails
Класс энергопотребления: $\leq A^{+1}$								
Расход энергии за год/24 ч: 168/0,458 кВт.ч ¹								
Полезный объем: 268 л								
Уровень шума: 38 дБ(А)								
Климатический класс: SN-T (от +10°C до +43°C)								
Дверь/корпус: Нержавеющая сталь с покрытием SmartSteel/ нержавеющая сталь с покрытием SmartSteel								
Габаритные размеры в см (В/Ш/Г): 185/60/66,5 ¹								

Управление
<ul style="list-style-type: none"> · 2,4-дюймовый цветной сенсорный TFT-дисплей за дверью · Цифровая индикация температуры · Модуль SmartDeviceBox: дополнительный аксессуар, приобретается отдельно · Автоматический режим SuperFrost, время работы зависит от количества продуктов · Сигнал при неисправностях: оптический и акустический · Сигнал двери: оптический и акустический
Морозильная камера ★★★★
<ul style="list-style-type: none"> · 8 контейнеров, в т.ч. 6 на телескопических направляющих, в т.ч. 1 на роликах, система VarioSpace · Форма для льда с крышкой · Светодиодное освещение · Индикатор статуса · Время хранения в случае отключения эл-ва: 20 ч · Мощность замораживания за 24 ч: 18 кг · 2 аккумулятора холода · Полки из закаленного стекла
Преимущества
<ul style="list-style-type: none"> · Обогрев боковых стенок, можно использовать в составе Side-by-Side · Дизайн HardLine · Ручка из алюминия с толкателем · Универсальный монтаж благодаря фронтальной вентиляции · Транспортировочные ручки спереди и сзади · Регулируемые ножки спереди, транспортировочные ролики сзади · Сторона открывания двери - левая, перенавешиваемая · Сменный уплотнитель двери · Скрытая дверная петля с ограничителем открывания

SGNBs 4385 Premium	No Frost	A++	A-60%	LED	Ice Maker	Soft System	Black Steel	Smart Device	Telescopic Rails
Класс энергопотребления: $\leq A^{+1}$									
Расход энергии за год/24 ч: 165/0,452 кВт.ч ¹									
Полезный объем: 262 л									
Уровень шума: 38 дБ(А)									
Климатический класс: SN-T (от +10°C до +43°C)									
Дверь/корпус: BlackSteel с покрытием SmartSteel/BlackSteel с покрытием SmartSteel									
Габаритные размеры в см (В/Ш/Г): 185/60/66,5 ¹									

Управление
<ul style="list-style-type: none"> · 2,4-дюймовый цветной сенсорный TFT-дисплей за дверью · Цифровая индикация температуры · Модуль SmartDeviceBox: дополнительный аксессуар, приобретается отдельно · Автоматический режим SuperFrost, время работы зависит от количества продуктов · Сигнал при неисправностях: оптический и акустический · Сигнал двери: оптический и акустический
Морозильная камера ★★★★
<ul style="list-style-type: none"> · 9 контейнеров, в т.ч. 5 на телескопических направляющих, в т.ч. 1 на роликах, система VarioSpace · Ледогенератор IceMaker со стационарным подключением к водопроводу 3/4" · Производительность ледогенератора за 24 ч: 0,8 кг · Запас льда: 0,8 кг · Светодиодное освещение · Индикатор статуса · Время хранения в случае отключения эл-ва: 20 ч · Мощность замораживания за 24 ч: 18 кг · 2 аккумулятора холода · Полки из закаленного стекла
Преимущества
<ul style="list-style-type: none"> · Обогрев боковых стенок, можно использовать в составе Side-by-Side · Дизайн HardLine · Ручка из алюминия с толкателем · Универсальный монтаж благодаря фронтальной вентиляции · Транспортировочные ручки спереди и сзади · Регулируемые ножки спереди, транспортировочные ролики сзади · Сторона открывания двери - левая, перенавешиваемая · Сменный уплотнитель двери · Скрытая дверная петля с ограничителем открывания

¹ Энергетическая эффективность, заявленная производителем, может быть достигнута в случае установки ограничителей на заднюю стенку прибора. Ограничители увеличивают глубину прибора на 1,5 см. Отказ от использования ограничителей не отразится на корректной работе прибора, однако уровень потребления электроэнергии несколько увеличится.

Полную информацию о классах энергетической эффективности вы можете найти на странице 3.



GNeF 4335 Comfort	No Frost	A++	A-60%	LED	Smart Steel	Smart Device
Класс энергопотребления: $\lt;A^{+}$ ¹						
Расход энергии за год/24 ч: 168/0,458 кВт.ч ¹						
Полезный объем: 268 л						
Уровень шума: 38 дБ(А)						
Климатический класс: SN-T (от +10 °С до +43 °С)						
Дверь/корпус: Нержавеющая сталь с покрытием SmartSteel/серебристый						
Габаритные размеры в см (В/Ш/Г): 185/60/66,5 ¹						

GN 4335 Comfort	No Frost	A++	A-60%	LED	Smart Device
Класс энергопотребления: $\lt;A^{+}$ ¹					
Расход энергии за год/24 ч: 168/0,458 кВт.ч ¹					
Полезный объем: 268 л					
Уровень шума: 38 дБ(А)					
Климатический класс: SN-T (от +10 °С до +43 °С)					
Дверь/корпус: Белая/белый					
Габаритные размеры в см (В/Ш/Г): 185/60/66,5 ¹					

SGNesf 3063 Comfort	No Frost	A+	Smart Steel
Класс энергопотребления: $\lt;A$			
Расход энергии за год/24 ч: 312/0,854 кВт.ч			
Полезный объем: 257 л			
Уровень шума: 42 дБ(А)			
Климатический класс: SN-T (от +10 °С до +43 °С)			
Дверь/корпус: Нержавеющая сталь с покрытием SmartSteel/серебристый			
Габаритные размеры в см (В/Ш/Г): 185,2/60/63			

GNP 3056 Premium	No Frost	A++	LED
Класс энергопотребления: $\lt;A^{+}$ ¹			
Расход энергии за год/24 ч: 223/0,609 кВт.ч ¹			
Полезный объем: 257 л			
Уровень шума: 41 дБ(А)			
Климатический класс: SN-T (от +10 °С до +43 °С)			
Дверь/корпус: Белая/белый			
Габаритные размеры в см (В/Ш/Г): 184,1/60/63 ¹			

GN 3023 Comfort	No Frost	A+
Класс энергопотребления: $\lt;A$		
Расход энергии за год/24 ч: 312/0,854 кВт.ч		
Полезный объем: 257 л		
Уровень шума: 41 дБ(А)		
Климатический класс: SN-T (от +10 °С до +43 °С)		
Дверь/корпус: Белая/белый		
Габаритные размеры в см (В/Ш/Г): 184,1/60/63		

Управление
<ul style="list-style-type: none"> · 2,4-дюймовый монохромный сенсорный TFT-дисплей за дверью · Цифровая индикация температуры · Модуль SmartDeviceBox: дополнительный аксессуар, приобретается отдельно · Автоматический режим SuperFrost, фиксированное время работы · Сигнал при неисправностях: оптический и акустический · Сигнал двери: оптический и акустический
Морозильная камера ****
<ul style="list-style-type: none"> · 8 контейнеров, система VarioSpace · Форма для льда с крышкой · Светодиодное освещение · Индикатор статуса · Время хранения в случае отключения эл-ва: 20 ч · Мощность замораживания за 24 ч: 18 кг · 1 аккумулятор холода · Полки из закаленного стекла
Преимущества
<ul style="list-style-type: none"> · Дизайн HardLine · Ручка с толкателем · Универсальный монтаж благодаря фронтальной вентиляции · Транспортировочные ручки спереди и сзади · Регулируемые ножки спереди, транспортировочные ролики сзади · Перенавешиваемая дверь · Сменный уплотнитель двери · Скрытая дверная петля с ограничителем открывания

Управление
<ul style="list-style-type: none"> · 2,4-дюймовый монохромный сенсорный TFT-дисплей за дверью · Цифровая индикация температуры · Модуль SmartDeviceBox: дополнительный аксессуар, приобретается отдельно · Автоматический режим SuperFrost, фиксированное время работы · Сигнал при неисправностях: оптический и акустический · Сигнал двери: оптический и акустический
Морозильная камера ****
<ul style="list-style-type: none"> · 8 контейнеров, система VarioSpace · Форма для льда с крышкой · Светодиодное освещение · Индикатор статуса · Время хранения в случае отключения эл-ва: 20 ч · Мощность замораживания за 24 ч: 18 кг · 1 аккумулятор холода · Полки из закаленного стекла
Преимущества
<ul style="list-style-type: none"> · Дизайн HardLine · Ручка с толкателем · Универсальный монтаж благодаря фронтальной вентиляции · Транспортировочные ручки спереди и сзади · Регулируемые ножки спереди, транспортировочные ролики сзади · Перенавешиваемая дверь · Сменный уплотнитель двери · Скрытая дверная петля с ограничителем открывания

Управление
<ul style="list-style-type: none"> · Управление MagicEye за дверью · Светодиодная индикация температуры · Автоматический режим SuperFrost, фиксированное время работы · Сигнал при неисправностях: оптический и акустический · Сигнал двери: акустический
Морозильная камера ****
<ul style="list-style-type: none"> · 8 контейнеров, в т.ч. 1 для ягод и трав, система VarioSpace · Время хранения в случае отключения эл-ва: 20 ч · Мощность замораживания за 24 ч: 20 кг · Полки из закаленного стекла
Преимущества
<ul style="list-style-type: none"> · Обогрев боковых стенок, можно использовать в составе Side-by-Side · Дизайн SwingLine · Ручка из нержавеющей стали с толкателем · Универсальный монтаж благодаря фронтальной вентиляции · Транспортировочные ручки сзади · Регулируемые ножки спереди, транспортировочные ролики сзади · Перенавешиваемая дверь

Управление
<ul style="list-style-type: none"> · Управление MagicEye в верхней части, сенсорное управление · Цифровая индикация температуры · Автоматический режим SuperFrost, время работы зависит от количества продуктов · Сигнал при неисправностях: оптический и акустический · Сигнал двери: акустический
Морозильная камера ****
<ul style="list-style-type: none"> · 8 контейнеров, в т.ч. 1 для ягод и трав, система VarioSpace · Светодиодное освещение · Время хранения в случае отключения эл-ва: 20 ч · Мощность замораживания за 24 ч: 20 кг · 2 аккумулятора холода · Полки из закаленного стекла
Преимущества
<ul style="list-style-type: none"> · Дизайн SwingLine · Ручка с толкателем · Универсальный монтаж благодаря фронтальной вентиляции · Транспортировочные ручки сзади · Регулируемые ножки спереди, транспортировочные ролики сзади · Перенавешиваемая дверь

Управление
<ul style="list-style-type: none"> · Управление MagicEye в верхней части · Графическая индикация температуры · Автоматический режим SuperFrost, фиксированное время работы · Сигнал при неисправностях: оптический и акустический · Сигнал двери: акустический
Морозильная камера ****
<ul style="list-style-type: none"> · 8 контейнеров, в т.ч. 1 для ягод и трав, система VarioSpace · Время хранения в случае отключения эл-ва: 20 ч · Мощность замораживания за 24 ч: 20 кг · Полки из закаленного стекла
Преимущества
<ul style="list-style-type: none"> · Дизайн SwingLine · Ручка с толкателем · Универсальный монтаж благодаря фронтальной вентиляции · Транспортировочные ручки сзади · Регулируемые ножки спереди, транспортировочные ролики сзади · Перенавешиваемая дверь

¹ Энергетическая эффективность, заявленная производителем, может быть достигнута в случае установки ограничителей на заднюю стенку прибора. Ограничители увеличивают глубину прибора на 3,5 см (BluPerformance 1,5 см). Отказ от использования ограничителей не отразится на корректной работе прибора, однако уровень потребления электроэнергии несколько увеличится.

Полную информацию о классах энергетической эффективности вы можете найти на странице 3.



Автоматический режим SuperFrost быстро понижает температуру в морозильной камере до -32°C , создавая таким образом «резерв холода», необходимый для замораживания продуктов с максимальным сохранением витаминов и их пищевой ценности.



Выдвижные контейнеры и прозрачные полки легко вынимаются из морозильника. Это позволяет использовать все преимущества практичной системы **VarioSpace**, с которой в морозильнике будет достаточно места для размещения даже самых больших продуктов.



GN 3735
Comfort

No Frost A++ A-60% LED Smart Device

Класс энергопотребления: $\langle A \rangle^1$
Расход энергии за год/24 ч: 154/0,420 кВт.ч¹
Полезный объем: 230 л
Уровень шума: 38 дБ(А)
Климатический класс: SN-T (от $+10^{\circ}\text{C}$ до $+43^{\circ}\text{C}$)
Дверь/корпус: Белая/белый
Габаритные размеры в см (В/Ш/Г): 165/60/66,5¹

Управление

- 2,4-дюймовый монохромный сенсорный TFT-дисплей за дверью
- Цифровая индикация температуры
- Модуль SmartDeviceBox: дополнительный аксессуар, приобретается отдельно
- Автоматический режим SuperFrost, фиксированное время работы
- Сигнал при неисправностях: оптический и акустический
- Сигнал двери: оптический и акустический

Морозильная камера $\langle A \rangle^{***}$

- 7 контейнеров, система VarioSpace
- Форма для льда с крышкой
- Светодиодное освещение
- Индикатор статуса
- Время хранения в случае отключения эл-ва: 20 ч
- Мощность замораживания за 24 ч: 17 кг
- 1 аккумулятор холода
- Полки из закаленного стекла

Преимущества

- Дизайн HardLine
- Ручка с толкателем
- Универсальный монтаж благодаря фронтальной вентиляции
- Транспортировочные ручки спереди и сзади
- Регулируемые ножки спереди, транспортировочные ролики сзади
- Перенавешиваемая дверь
- Сменный уплотнитель двери
- Скрытая дверная петля с ограничителем открывания

GNP 2756
Premium

No Frost A++ LED

Класс энергопотребления: $\langle A \rangle^1$
Расход энергии за год/24 ч: 205/0,560 кВт.ч¹
Полезный объем: 221 л
Уровень шума: 41 дБ(А)
Климатический класс: SN-T (от $+10^{\circ}\text{C}$ до $+43^{\circ}\text{C}$)
Дверь/корпус: Белая/белый
Габаритные размеры в см (В/Ш/Г): 164,4/60/63¹

Управление

- Управление MagicEye в верхней части, сенсорное управление
- Цифровая индикация температуры
- Автоматический режим SuperFrost, время работы зависит от количества продуктов
- Сигнал при неисправностях: оптический и акустический
- Сигнал двери: акустический

Морозильная камера $\langle A \rangle^{***}$

- 7 контейнеров, в т.ч. 1 для ягод и трав, система VarioSpace
- Светодиодное освещение
- Время хранения в случае отключения эл-ва: 20 ч
- Мощность замораживания за 24 ч: 18 кг
- 2 аккумулятора холода
- Полки из закаленного стекла

Преимущества

- Дизайн SwingLine
- Ручка с толкателем
- Универсальный монтаж благодаря фронтальной вентиляции
- Транспортировочные ручки сзади
- Регулируемые ножки спереди, транспортировочные ролики сзади
- Перенавешиваемая дверь

GN 2723
Comfort

No Frost A+

Класс энергопотребления: $\langle A \rangle$
Расход энергии за год/24 ч: 287/0,784 кВт.ч
Полезный объем: 221 л
Уровень шума: 41 дБ(А)
Климатический класс: SN-T (от $+10^{\circ}\text{C}$ до $+43^{\circ}\text{C}$)
Дверь/корпус: Белая/белый
Габаритные размеры в см (В/Ш/Г): 164,4/60/63

Управление

- Управление MagicEye в верхней части
- Графическая индикация температуры
- Автоматический режим SuperFrost, фиксированное время работы
- Сигнал при неисправностях: оптический и акустический
- Сигнал двери: акустический

Морозильная камера $\langle A \rangle^{***}$

- 7 контейнеров, в т.ч. 1 для ягод и трав, система VarioSpace
- Время хранения в случае отключения эл-ва: 20 ч
- Мощность замораживания за 24 ч: 18 кг
- Полки из закаленного стекла

Преимущества

- Дизайн SwingLine
- Ручка с толкателем
- Универсальный монтаж благодаря фронтальной вентиляции
- Транспортировочные ручки сзади
- Регулируемые ножки спереди, транспортировочные ролики сзади
- Перенавешиваемая дверь

¹ Энергетическая эффективность, заявленная производителем, может быть достигнута в случае установки ограничителей на заднюю стенку прибора. Ограничители увеличивают глубину прибора на 3,5 см (BluPerformance 1,5 см). Отказ от использования ограничителей не отразится на корректной работе прибора, однако уровень потребления электроэнергии несколько увеличится.

Полную информацию о классах энергетической эффективности вы можете найти на странице 3.

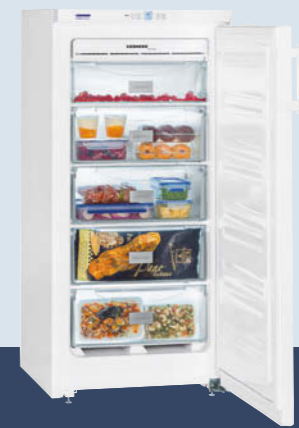
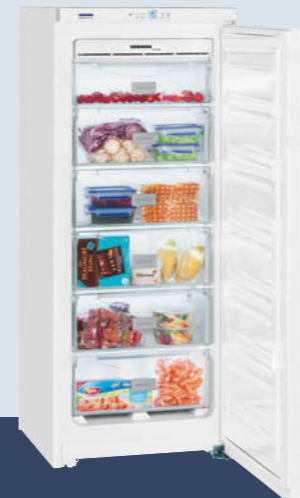
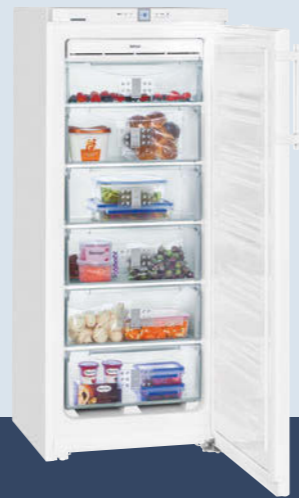
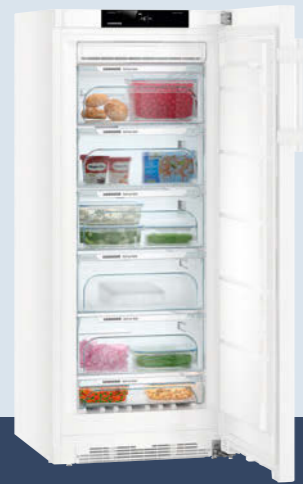

GN 3235 Comfort	No Frost	A++	A-60%	LED	Smart Device
Класс энергопотребления: $\lt;A^{+}$ ¹					
Расход энергии за год/24 ч: 140/0,381 кВт.ч ¹					
Полезный объем: 192 л					
Уровень шума: 38 дБ(А)					
Климатический класс: SN-T (от +10 °C до +43 °C)					
Дверь/корпус: Белая/белый					
Габаритные размеры в см (В/Ш/Г): 145/60/66,5 ¹					

Управление
<ul style="list-style-type: none"> · 2,4-дюймовый монохромный сенсорный TFT-дисплей за дверью · Цифровая индикация температуры · Модуль SmartDeviceBox: дополнительный аксессуар, приобретается отдельно · Автоматический режим SuperFrost, фиксированное время работы · Сигнал при неисправностях: оптический и акустический · Сигнал двери: оптический и акустический
Морозильная камера ****
<ul style="list-style-type: none"> · 6 контейнеров, система VarioSpace · Форма для льда с крышкой · Светодиодное освещение · Индикатор статуса · Время хранения в случае отключения эл-ва: 20 ч · Мощность замораживания за 24 ч: 16 кг · 1 аккумулятор холода · Полки из закаленного стекла
Преимущества
<ul style="list-style-type: none"> · Дизайн HardLine · Ручка с толкателем · Универсальный монтаж благодаря фронтальной вентиляции · Транспортировочные ручки спереди и сзади · Регулируемые ножки спереди, транспортировочные ролики сзади · Перенавешиваемая дверь · Сменный уплотнитель двери · Скрытая дверная петля с ограничителем открывания

GNP 2356 Premium	No Frost	A++	LED
Класс энергопотребления: $\lt;A^{+}$ ¹			
Расход энергии за год/24 ч: 187/0,511 кВт.ч ¹			
Полезный объем: 185 л			
Уровень шума: 42 дБ(А)			
Климатический класс: SN-T (от +10 °C до +43 °C)			
Дверь/корпус: Белая/белый			
Габаритные размеры в см (В/Ш/Г): 144,7/60/63 ¹			

Управление
<ul style="list-style-type: none"> · Управление MagicEye в верхней части, сенсорное управление · Цифровая индикация температуры · Автоматический режим SuperFrost, время работы зависит от количества продуктов · Сигнал при неисправностях: оптический и акустический · Сигнал двери: акустический
Морозильная камера ****
<ul style="list-style-type: none"> · 6 контейнеров, в т.ч. 1 для ягод и трав, система VarioSpace · Светодиодное освещение · Время хранения в случае отключения эл-ва: 14 ч · Мощность замораживания за 24 ч: 16 кг · 2 аккумулятора холода · Полки из закаленного стекла
Преимущества
<ul style="list-style-type: none"> · Дизайн SwingLine · Ручка с толкателем · Универсальный монтаж благодаря фронтальной вентиляции · Транспортировочные ручки сзади · Регулируемые ножки спереди, транспортировочные ролики сзади · Перенавешиваемая дверь

GN 2323 Comfort	No Frost	A+
Класс энергопотребления: $\lt;A^{+}$		
Расход энергии за год/24 ч: 262/0,716 кВт.ч		
Полезный объем: 185 л		
Уровень шума: 42 дБ(А)		
Климатический класс: SN-T (от +10 °C до +43 °C)		
Дверь/корпус: Белая/белый		
Габаритные размеры в см (В/Ш/Г): 144,7/60/63		

Управление
<ul style="list-style-type: none"> · Управление MagicEye в верхней части · Графическая индикация температуры · Автоматический режим SuperFrost, фиксированное время работы · Сигнал при неисправностях: оптический и акустический · Сигнал двери: акустический
Морозильная камера ****
<ul style="list-style-type: none"> · 6 контейнеров, в т.ч. 1 для ягод и трав, система VarioSpace · Время хранения в случае отключения эл-ва: 14 ч · Мощность замораживания за 24 ч: 16 кг · Полки из закаленного стекла
Преимущества
<ul style="list-style-type: none"> · Дизайн SwingLine · Ручка с толкателем · Универсальный монтаж благодаря фронтальной вентиляции · Транспортировочные ручки сзади · Регулируемые ножки спереди, транспортировочные ролики сзади · Перенавешиваемая дверь

GNP 1956 Premium	No Frost	A++	LED
Класс энергопотребления: $\lt;A^{+}$ ¹			
Расход энергии за год/24 ч: 169/0,462 кВт.ч ¹			
Полезный объем: 149 л			
Уровень шума: 42 дБ(А)			
Климатический класс: SN-T (от +10 °C до +43 °C)			
Дверь/корпус: Белая/белый			
Габаритные размеры в см (В/Ш/Г): 125/60/63 ¹			

Управление
<ul style="list-style-type: none"> · Управление MagicEye в верхней части, сенсорное управление · Цифровая индикация температуры · Автоматический режим SuperFrost, время работы зависит от количества продуктов · Сигнал при неисправностях: оптический и акустический · Сигнал двери: акустический
Морозильная камера ****
<ul style="list-style-type: none"> · 5 контейнеров, в т.ч. 1 для ягод и трав, система VarioSpace · Светодиодное освещение · Время хранения в случае отключения эл-ва: 14 ч · Мощность замораживания за 24 ч: 15 кг · 2 аккумулятора холода · Полки из закаленного стекла
Преимущества
<ul style="list-style-type: none"> · Дизайн SwingLine · Ручка с толкателем · Универсальный монтаж благодаря фронтальной вентиляции · Транспортировочные ручки сзади · Регулируемые ножки спереди, транспортировочные ролики сзади · Перенавешиваемая дверь

GN 1923 Comfort	No Frost	A+
Класс энергопотребления: $\lt;A^{+}$		
Расход энергии за год/24 ч: 237/0,647 кВт.ч		
Полезный объем: 149 л		
Уровень шума: 42 дБ(А)		
Климатический класс: SN-T (от +10 °C до +43 °C)		
Дверь/корпус: Белая/белый		
Габаритные размеры в см (В/Ш/Г): 125/60/63		

Управление
<ul style="list-style-type: none"> · Управление MagicEye в верхней части · Графическая индикация температуры · Автоматический режим SuperFrost, фиксированное время работы · Сигнал при неисправностях: оптический и акустический · Сигнал двери: акустический
Морозильная камера ****
<ul style="list-style-type: none"> · 5 контейнеров, в т.ч. 1 для ягод и трав, система VarioSpace · Время хранения в случае отключения эл-ва: 14 ч · Мощность замораживания за 24 ч: 15 кг · Полки из закаленного стекла
Преимущества
<ul style="list-style-type: none"> · Дизайн SwingLine · Ручка с толкателем · Универсальный монтаж благодаря фронтальной вентиляции · Транспортировочные ручки сзади · Регулируемые ножки спереди, транспортировочные ролики сзади · Перенавешиваемая дверь

¹ Энергетическая эффективность, заявленная производителем, может быть достигнута в случае установки ограничителей на заднюю стенку прибора. Ограничители увеличивают глубину прибора на 3,5 см (BluPerformance 1,5 см). Отказ от использования ограничителей не отразится на корректной работе прибора, однако уровень потребления электроэнергии несколько увеличится.

Полную информацию о классах энергетической эффективности вы можете найти на странице 3.



Даже при отрицательных температурах окружающей среды до -15°C морозильные лари могут оптимально функционировать благодаря технологии **FrostProtect**. Если температура в помещении опускается ниже $+10^{\circ}\text{C}$, они продолжают эффективно работать.



Использование технологии **SmartFrost** позволяет значительно уменьшить образование инея на замороженных продуктах и внутренних поверхностях морозильной камеры. Благодаря этому размораживать морозильник требуется значительно реже. Внутренние стенки очень гладкие и поэтому легко моются.

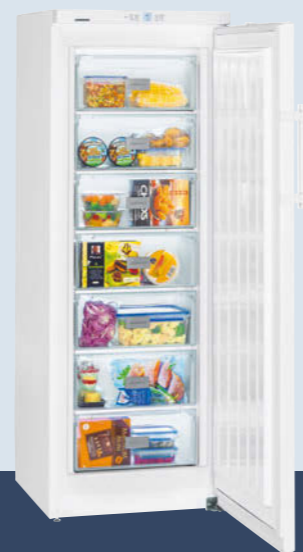

◀60▶

GP 2733
Comfort

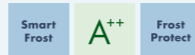

Класс энергопотребления: $\langle A \rangle^1$
Расход энергии за год/24 ч: 188/0,514 кВт.ч ¹
Полезный объем: 224 л
Уровень шума: 40 дБ(А)
Климатический класс: SN-T (от $+10^{\circ}\text{C}$ до $+43^{\circ}\text{C}$)
Эксплуатация при температуре в помещении до -15°C
Дверь/корпус: Белая/белый
Габаритные размеры в см (В/Ш/Г): 164,4/60/63,2 ¹

Управление

- Управление MagicEye в верхней части
- Графическая индикация температуры
- Автоматический режим SuperFrost, фиксированное время работы
- Сигнал при неисправностях: оптический и акустический

Морозильная камера **★★★★**

- 7 контейнеров, система VarioSpace
- Время хранения в случае отключения эл-ва: 28 ч
- Мощность замораживания за 24 ч: 22 кг
- Полки из закаленного стекла

Преимущества

- Дизайн SwingLine
- Ручка с толкателем
- Универсальный монтаж благодаря фронтальной вентиляции
- Транспортировочные ручки сзади
- Регулируемые ножки спереди, транспортировочные ролики сзади
- Перенавешиваемая дверь



◀60▶

GP 2433
Comfort

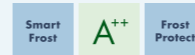

Класс энергопотребления: $\langle A \rangle^1$
Расход энергии за год/24 ч: 174/0,475 кВт.ч ¹
Полезный объем: 190 л
Уровень шума: 40 дБ(А)
Климатический класс: SN-T (от $+10^{\circ}\text{C}$ до $+43^{\circ}\text{C}$)
Эксплуатация при температуре в помещении до -15°C
Дверь/корпус: Белая/белый
Габаритные размеры в см (В/Ш/Г): 144,7/60/63,2 ¹

Управление

- Управление MagicEye в верхней части
- Графическая индикация температуры
- Автоматический режим SuperFrost, фиксированное время работы
- Сигнал при неисправностях: оптический и акустический

Морозильная камера **★★★★**

- 6 контейнеров, система VarioSpace
- Время хранения в случае отключения эл-ва: 26 ч
- Мощность замораживания за 24 ч: 22 кг
- Полки из закаленного стекла

Преимущества

- Дизайн SwingLine
- Ручка с толкателем
- Универсальный монтаж благодаря фронтальной вентиляции
- Транспортировочные ручки сзади
- Регулируемые ножки спереди, транспортировочные ролики сзади
- Перенавешиваемая дверь

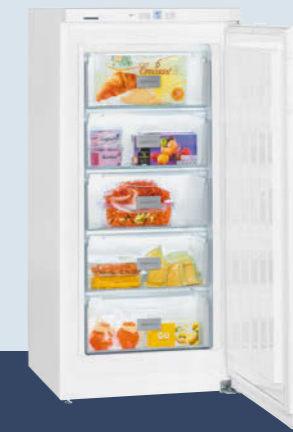

◀60▶

GP 2033
Comfort



Класс энергопотребления: $\langle A \rangle^1$
Расход энергии за год/24 ч: 160/0,436 кВт.ч ¹
Полезный объем: 156 л
Уровень шума: 40 дБ(А)
Климатический класс: SN-T (от $+10^{\circ}\text{C}$ до $+43^{\circ}\text{C}$)
Эксплуатация при температуре в помещении до -15°C
Дверь/корпус: Белая/белый
Габаритные размеры в см (В/Ш/Г): 125/60/63,2 ¹

Управление

- Управление MagicEye в верхней части
- Графическая индикация температуры
- Автоматический режим SuperFrost, фиксированное время работы
- Сигнал при неисправностях: оптический и акустический

Морозильная камера **★★★★**

- 5 контейнеров, система VarioSpace
- Время хранения в случае отключения эл-ва: 24 ч
- Мощность замораживания за 24 ч: 19 кг
- Полки из закаленного стекла

Преимущества

- Дизайн SwingLine
- Ручка с толкателем
- Универсальный монтаж благодаря фронтальной вентиляции
- Транспортировочные ручки сзади
- Регулируемые ножки спереди, транспортировочные ролики сзади
- Перенавешиваемая дверь

¹ Энергетическая эффективность, заявленная производителем, может быть достигнута в случае установки ограничителей на заднюю стенку прибора. Ограничители увеличивают глубину прибора на 3,5 см. Отказ от использования ограничителей не отразится на корректной работе прибора, однако уровень потребления электроэнергии несколько увеличится.

Полную информацию о классах энергетической эффективности вы можете найти на странице 3.

Малогобаритная морозильная камера



GN 1066



Элегантная электронная система управления с ЖК-дисплеем **MagicEye** обеспечивает поддержание необходимого уровня температуры внутри прибора с точностью до градуса. Благодаря автоматическому режиму **SuperFrost** замороженные продукты сохраняют витамины и питательные свойства.



Герметично закрывающиеся **прозрачные контейнеры** достаточно высокие и полностью выдвигаются – благодаря этому они обеспечивают оптимальный обзор и позволяют разместить в них различные продукты.



60

GN 1066 Premium

No Frost A+

Класс энергопотребления: A

Расход энергии за год/24 ч: 191 / 0,521 кВт·ч

Полезный объем: 91 л

Уровень шума: 42 дБ(А)

Климатический класс: SN-ST (от +10 °C до +38 °C)

Дверь/корпус: Белая/белый

Габаритные размеры в см (В/Ш/Г): 85,1 / 60,2 / 62,8

Управление

- Управление MagicEye в верхней части
- Цифровая индикация температуры
- Автоматический режим SuperFrost, время работы зависит от количества продуктов
- Сигнал при неисправностях: оптический и акустический
- Сигнал двери: акустический

Морозильная камера

- 3 контейнера, система VarioSpace
- Время хранения в случае отключения эл-ва: 21 ч
- Мощность замораживания за 24 ч: 14 кг
- 2 аккумулятора холода
- Полки из закаленного стекла

Преимущества

- Дизайн Swing
- Эргономичная ручка
- Универсальный монтаж благодаря фронтальной вентиляции
- Регулируемые ножки спереди
- Перенавешиваемая дверь

Полную информацию о классах энергетической эффективности вы можете найти на странице 3.

Малогобаритные морозильные камеры



◀60▶



◀60▶



◀55▶



◀55▶

GPesf 1476 Premium

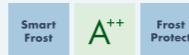

Класс энергопотребления: $\langle A^{+} \rangle^1$

Расход энергии за год/24 ч: 138/0,376 кВт.ч¹

Полезный объем: 103 л

Уровень шума: 39 дБ(А)

Климатический класс: SN-T (от +10 °C до +43 °C)

Эксплуатация при температуре в помещении до -15 °C

Дверь/корпус: Нержавеющая сталь/серебристый

Габаритные размеры в см (В/Ш/Г): 85,1/60,2/61¹

Управление

- Управление MagicEye в верхней части
- Цифровая индикация температуры
- Автоматический режим SuperFrost, время работы зависит от количества продуктов
- Сигнал при неисправностях: оптический и акустический

Морозильная камера ★★★★★

- 4 контейнера, система VarioSpace
- Время хранения в случае отключения эл-ва: 24 ч
- Мощность замораживания за 24 ч: 11 кг
- 2 аккумулятора холода
- Полки из закаленного стекла

Преимущества

- Дизайн HardLine
- Ручка из нержавеющей стали
- Универсальный монтаж благодаря фронтальной вентиляции
- Регулируемые ножки спереди
- Перенавешиваемая дверь

GP 1476 Premium

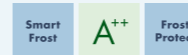

Класс энергопотребления: $\langle A^{+} \rangle^1$

Расход энергии за год/24 ч: 138/0,376 кВт.ч¹

Полезный объем: 103 л

Уровень шума: 39 дБ(А)

Климатический класс: SN-T (от +10 °C до +43 °C)

Эксплуатация при температуре в помещении до -15 °C

Дверь/корпус: Белая/белый

Габаритные размеры в см (В/Ш/Г): 85,1/60,2/62,8¹

Управление

- Управление MagicEye в верхней части
- Цифровая индикация температуры
- Автоматический режим SuperFrost, время работы зависит от количества продуктов
- Сигнал при неисправностях: оптический и акустический

Морозильная камера ★★★★★

- 4 контейнера, система VarioSpace
- Время хранения в случае отключения эл-ва: 24 ч
- Мощность замораживания за 24 ч: 11 кг
- 2 аккумулятора холода
- Полки из закаленного стекла

Преимущества

- Дизайн Swing
- Эргономичная ручка
- Универсальный монтаж благодаря фронтальной вентиляции
- Регулируемые ножки спереди
- Перенавешиваемая дверь

GP 1376 Premium



Класс энергопотребления: $\langle A^{+} \rangle^1$

Расход энергии за год/24 ч: 138/0,376 кВт.ч¹

Полезный объем: 103 л

Уровень шума: 39 дБ(А)

Климатический класс: SN-T (от +10 °C до +43 °C)

Эксплуатация при температуре в помещении до -15 °C

Дверь/корпус: Белая/белый

Габаритные размеры в см (В/Ш/Г): 85,1/55,3/62,4¹

Управление

- Управление MagicEye в верхней части
- Цифровая индикация температуры
- Автоматический режим SuperFrost, время работы зависит от количества продуктов
- Сигнал при неисправностях: оптический и акустический

Морозильная камера ★★★★★

- 4 контейнера, система VarioSpace
- Время хранения в случае отключения эл-ва: 23 ч
- Мощность замораживания за 24 ч: 11 кг
- 2 аккумулятора холода
- Полки из закаленного стекла

Преимущества

- Дизайн Swing
- Эргономичная ручка
- Универсальный монтаж благодаря фронтальной вентиляции
- Регулируемые ножки спереди
- Перенавешиваемая дверь

GP 1213 Comfort

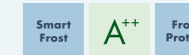

Класс энергопотребления: $\langle A^{+} \rangle^1$

Расход энергии за год/24 ч: 136/0,370 кВт.ч¹

Полезный объем: 98 л

Уровень шума: 40 дБ(А)

Климатический класс: SN-T (от +10 °C до +43 °C)

Эксплуатация при температуре в помещении до -15 °C

Дверь/корпус: Белая/белый

Габаритные размеры в см (В/Ш/Г): 85,1/55,3/62,4¹

Управление

- Управление MagicEye в верхней части
- Графическая индикация температуры
- Автоматический режим SuperFrost, фиксированное время работы
- Сигнал при неисправностях: оптический и акустический

Морозильная камера ★★★★★

- 3 контейнера, система VarioSpace
- Время хранения в случае отключения эл-ва: 26 ч
- Мощность замораживания за 24 ч: 11 кг
- Полки из закаленного стекла

Преимущества

- Дизайн Swing
- Эргономичная ручка
- Универсальный монтаж благодаря фронтальной вентиляции
- Регулируемые ножки спереди
- Перенавешиваемая дверь

¹ Полную информацию о классах энергетической эффективности вы можете найти на странице 3.

¹ Энергетическая эффективность, заявленная производителем, может быть достигнута в случае установки ограничителей на заднюю стенку прибора. Ограничители увеличивают глубину прибора на 3,5 см. Отказ от использования ограничителей не отразится на корректной работе прибора, однако уровень потребления электроэнергии несколько увеличится.



◀55▶



◀55▶



◀55▶



◀55▶

Gsl 1223
Comfort

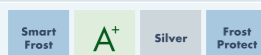

Класс энергопотребления: $\langle A \rangle$

Расход энергии за год/24 ч: 190/0,518 кВт.ч

Полезный объем: 98 л

Уровень шума: 40 дБ(А)

Климатический класс: SN-T (от +10 °C до +43 °C)

Эксплуатация при температуре в помещении до -15 °C

Дверь/корпус: Серебристая/серебристый

Габаритные размеры в см (В/Ш/Г): 85,1/55,3/62,4

Управление

- Управление MagicEye в верхней части
- Графическая индикация температуры
- Автоматический режим SuperFrost, фиксированное время работы
- Сигнал при неисправностях: оптический

Морозильная камера ****

- 3 контейнера, система VarioSpace
- Время хранения в случае отключения эл-ва: 26 ч
- Мощность замораживания за 24 ч: 11 кг
- Полки из закаленного стекла

Преимущества

- Дизайн Swing
- Ручка из нержавеющей стали
- Универсальный монтаж благодаря фронтальной вентиляции
- Регулируемые ножки спереди
- Перенавешиваемая дверь

G 1223
Comfort

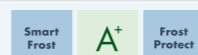

Класс энергопотребления: $\langle A \rangle$

Расход энергии за год/24 ч: 190/0,518 кВт.ч

Полезный объем: 98 л

Уровень шума: 40 дБ(А)

Климатический класс: SN-T (от +10 °C до +43 °C)

Эксплуатация при температуре в помещении до -15 °C

Дверь/корпус: Белая/белый

Габаритные размеры в см (В/Ш/Г): 85,1/55,3/62,4

Управление

- Управление MagicEye в верхней части
- Графическая индикация температуры
- Автоматический режим SuperFrost, фиксированное время работы
- Сигнал при неисправностях: оптический

Морозильная камера ****

- 3 контейнера, система VarioSpace
- Время хранения в случае отключения эл-ва: 26 ч
- Мощность замораживания за 24 ч: 11 кг
- Полки из закаленного стекла

Преимущества

- Дизайн Swing
- Эргономичная ручка
- Универсальный монтаж благодаря фронтальной вентиляции
- Регулируемые ножки спереди
- Перенавешиваемая дверь

Gbe 1213
Comfort

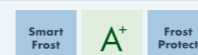

Класс энергопотребления: $\langle A \rangle$

Расход энергии за год/24 ч: 190/0,518 кВт.ч

Полезный объем: 98 л

Уровень шума: 40 дБ(А)

Климатический класс: SN-T (от +10 °C до +43 °C)

Эксплуатация при температуре в помещении до -15 °C

Дверь/корпус: Бежевая/бежевый (серебристая столешница)

Габаритные размеры в см (В/Ш/Г): 85,1/55,3/62,4

Управление

- Управление MagicEye в верхней части
- Графическая индикация температуры
- Автоматический режим SuperFrost, фиксированное время работы
- Сигнал при неисправностях: оптический

Морозильная камера ****

- 3 контейнера, система VarioSpace
- Время хранения в случае отключения эл-ва: 26 ч
- Мощность замораживания за 24 ч: 11 кг
- Полки из закаленного стекла

Преимущества

- Дизайн Swing
- Встроенная ручка
- Универсальный монтаж благодаря фронтальной вентиляции
- Регулируемые ножки спереди
- Перенавешиваемая дверь



GX 823
Comfort



Класс энергопотребления: $\langle A \rangle$

Расход энергии за год/24 ч: 172/0,470 кВт.ч

Полезный объем: 68 л

Уровень шума: 39 дБ(А)

Климатический класс: SN-T (от +10 °C до +43 °C)

Эксплуатация при температуре в помещении до -15 °C

Дверь/корпус: Белая/белый

Габаритные размеры в см (В/Ш/Г): 63,1/55,3/62,4

Управление

- Управление MagicEye в верхней части
- Графическая индикация температуры
- Автоматический режим SuperFrost, фиксированное время работы
- Сигнал при неисправностях: оптический

Морозильная камера ****

- 2 контейнера, система VarioSpace
- Время хранения в случае отключения эл-ва: 18 ч
- Мощность замораживания за 24 ч: 8 кг
- Полка из закаленного стекла

Преимущества

- Дизайн Swing
- Эргономичная ручка
- Универсальный монтаж благодаря фронтальной вентиляции
- Регулируемые ножки спереди
- Перенавешиваемая дверь

Качество до мельчайших деталей



Soft System

Встроенный амортизирующий доводчик **SoftSystem** делает закрывание крышки у морозильных ларей серии Premium более плавным. Доводчик SoftSystem, встроенный в шарнир крышки, обеспечивает ее удивительно мягкое закрывание. Резкое или небрежное закрытие надежно смягчается и амортизируется.

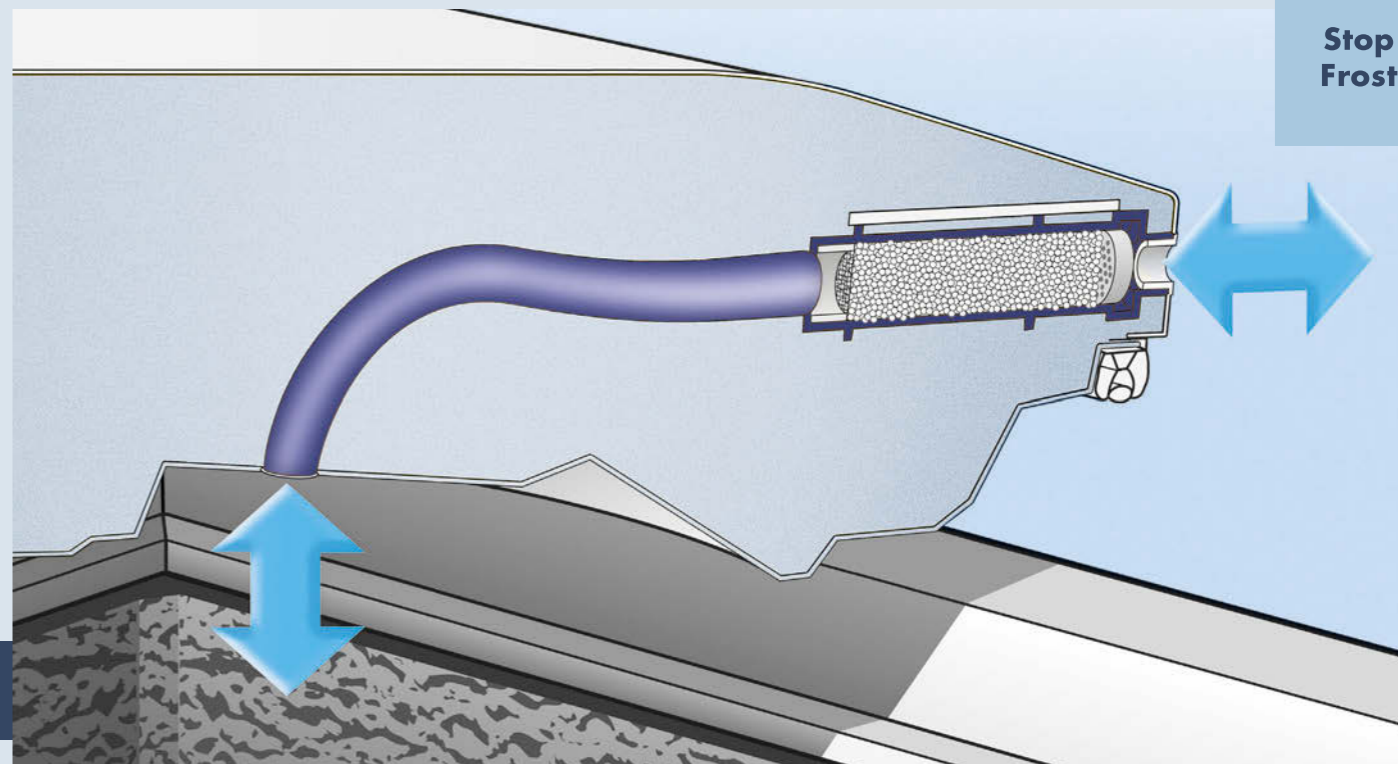

Stop Frost

Инновационная система **StopFrost** имеет два основных преимущества: уменьшается образование инея на стенках морозильного ларя и на замораживаемых продуктах, что позволяет гораздо реже производить размораживание. Также благодаря ее использованию при открывании и закрывании крышки давление внутри устройства не понижается, поэтому ларь открывается без усилий.



Благодаря запененному конденсатору морозильный ларь работает **тихо и без вибраций**. На корпусе не образуется конденсат, а гладкая поверхность легко моется.



Frost Protect

Даже при отрицательных температурах окружающей среды до -15°C морозильные лари могут оптимально функционировать благодаря технологии **FrostProtect**. Если температура в помещении опускается ниже $+10^{\circ}\text{C}$, они продолжают эффективно работать.



Интегрированное в крышку ларя освещение обеспечивает хороший обзор хранящихся продуктов. Для большей надежности корпус и крышка морозильных ларей изготовлены из стальных листов со специальным покрытием, что гарантирует высокую прочность и предотвращает коррозию.



Морозильные лари класса Premium оснащаются **электронной системой управления**, которая встроена в ручку прибора. Цифровой индикатор отображает температуру в морозильной камере с точностью до градуса. Благодаря автоматическому режиму **SuperFrost** продукты при замораживании сохраняют все витамины и питательные свойства.

Изображенные детали интерьера относятся к конкретной модели. Пожалуйста, смотрите описание.



165



165



138



138

GTP 4656 Premium	Stop Frost	A ⁺⁺	A-60%	LED	Soft System	Frost Protect
Класс энергопотребления: <A>						
Расход энергии за год/24 ч: 175/0,478 кВт.ч						
Полезный объем: 419 л						
Уровень шума: 40 дБ(А)						
Климатический класс: SN-T (от +10 °C до +43 °C)						
Эксплуатация при температуре в помещении до -15 °C						
Дверь / корпус: Белая / белый						
Габаритные размеры в см (В/Ш/Г): 90,5/165,4/80,9						

GT 6122 Comfort	Stop Frost	A ⁺	LED	Frost Protect
Класс энергопотребления: <A>				
Расход энергии за год/24 ч: 388/1,062 кВт.ч				
Полезный объем: 572 л				
Уровень шума: 40 дБ(А)				
Климатический класс: SN-ST (от +10 °C до +38 °C)				
Эксплуатация при температуре в помещении до -15 °C				
Дверь / корпус: Белая / белый				
Габаритные размеры в см (В/Ш/Г): 90,5/165,4/80,9				

GTP 3656 Premium	Stop Frost	A ⁺⁺	A-60%	LED	Soft System	Frost Protect
Класс энергопотребления: <A>						
Расход энергии за год/24 ч: 152/0,414 кВт.ч						
Полезный объем: 331 л						
Уровень шума: 39 дБ(А)						
Климатический класс: SN-T (от +10 °C до +43 °C)						
Эксплуатация при температуре в помещении до -15 °C						
Дверь / корпус: Белая / белый						
Габаритные размеры в см (В/Ш/Г): 90,5/137,9/80,9						

GT 4932 Comfort	Stop Frost	A ⁺⁺	LED	Frost Protect
Класс энергопотребления: <A>				
Расход энергии за год/24 ч: 249/0,682 кВт.ч				
Полезный объем: 449 л				
Уровень шума: 40 дБ(А)				
Климатический класс: SN-T (от +10 °C до +43 °C)				
Эксплуатация при температуре в помещении до -15 °C				
Дверь / корпус: Белая / белый				
Габаритные размеры в см (В/Ш/Г): 90,5/137,9/80,9				

Управление
<ul style="list-style-type: none"> Управление MagicEye в ручке ларя Цифровая индикация температуры Автоматический режим SuperFrost, время работы зависит от количества продуктов Сигнал при неисправностях: оптический и акустический Сигнал двери: акустический
Морозильная камера ★★★★★
<ul style="list-style-type: none"> Низкий уровень вибрации, тихий и простой в уборке благодаря встроенному конденсатору Светодиодное освещение Время хранения в случае отключения эл-ва: 74 ч Мощность замораживания за 24 ч: 38 кг 1 аккумулятор холода Отверстие для стока талой воды Поднос для замораживания с возможностью использования его в качестве поддона для сбора талой воды 6 корзин в комплекте, возможность установки 10 дополнительных корзин (приобретаются отдельно)
Преимущества
<ul style="list-style-type: none"> Дизайн HardLine Эргономична ручка Замок

Управление
<ul style="list-style-type: none"> Электронное управление с поворотным регулятором в ручке ларя Автоматический режим SuperFrost, фиксированное время работы Сигнал при неисправностях: оптический
Морозильная камера ★★★★★
<ul style="list-style-type: none"> Низкий уровень вибрации, тихий и простой в уборке благодаря встроенному конденсатору Светодиодное освещение Время хранения в случае отключения эл-ва: 59 ч Мощность замораживания за 24 ч: 26 кг Отверстие для стока талой воды Поднос для замораживания с возможностью использования его в качестве поддона для сбора талой воды 3 корзины в комплекте, возможность установки 13 дополнительных корзин (приобретаются отдельно)
Преимущества
<ul style="list-style-type: none"> Дизайн HardLine Эргономична ручка

Управление
<ul style="list-style-type: none"> Управление MagicEye в ручке ларя Цифровая индикация температуры Автоматический режим SuperFrost, время работы зависит от количества продуктов Сигнал при неисправностях: оптический и акустический Сигнал двери: акустический
Морозильная камера ★★★★★
<ul style="list-style-type: none"> Низкий уровень вибрации, тихий и простой в уборке благодаря встроенному конденсатору Светодиодное освещение Время хранения в случае отключения эл-ва: 65 ч Мощность замораживания за 24 ч: 34 кг 1 аккумулятор холода Отверстие для стока талой воды Поднос для замораживания с возможностью использования его в качестве поддона для сбора талой воды 5 корзин в комплекте, возможность установки 8 дополнительных корзин (приобретаются отдельно)
Преимущества
<ul style="list-style-type: none"> Дизайн HardLine Эргономична ручка Замок

Управление
<ul style="list-style-type: none"> Электронное управление с поворотным регулятором в ручке ларя Автоматический режим SuperFrost, фиксированное время работы Сигнал при неисправностях: оптический
Морозильная камера ★★★★★
<ul style="list-style-type: none"> Низкий уровень вибрации, тихий и простой в уборке благодаря встроенному конденсатору Светодиодное освещение Время хранения в случае отключения эл-ва: 59 ч Мощность замораживания за 24 ч: 31 кг Отверстие для стока талой воды Поднос для замораживания с возможностью использования его в качестве поддона для сбора талой воды 2 корзины в комплекте, возможность установки 11 дополнительных корзин (приобретаются отдельно)
Преимущества
<ul style="list-style-type: none"> Дизайн HardLine Эргономична ручка



Морозильные лари класса Premium оснащаются **электронной системой управления**, которая встроена в ручку прибора. Цифровой индикатор отображает температуру в морозильной камере с точностью до градуса. Благодаря автоматическому режиму **SuperFrost** продукты при замораживании сохраняют все витамины и питательные свойства.



Интегрированное в крышку ларя освещение обеспечивает оптимальный обзор хранящихся продуктов. Для большей надежности корпус и крышка морозильных ларей изготовлены из стальных листов со специальным покрытием, что гарантирует высокую прочность и предотвращает коррозию.



130

GTP 2756 Premium	Stop Frost	A++	A-60%	LED	Soft System	Frost Protect
Класс энергопотребления: $\langle A^+ \rangle$						
Расход энергии за год/24 ч: 127/0,347 кВт.ч						
Полезный объем: 240 л						
Уровень шума: 39 дБ(А)						
Климатический класс: SN-T (от +10 °C до +43 °C)						
Эксплуатация при температуре в помещении до -15 °C						
Дверь/корпус: Белая/белый						
Габаритные размеры в см (В/Ш/Г): 90,5/129,5/76						

Управление
<ul style="list-style-type: none"> Управление MagicEye в ручке ларя Цифровая индикация температуры Автоматический режим SuperFrost, время работы зависит от количества продуктов Сигнал при неисправностях: оптический и акустический Сигнал двери: акустический
Морозильная камера ★★★★
<ul style="list-style-type: none"> Низкий уровень вибрации, тихий и простой в уборке благодаря встроенному конденсатору Светодиодное освещение Время хранения в случае отключения эл-ва: 64 ч Мощность замораживания за 24 ч: 25 кг 1 аккумулятор холода Отверстие для стока талой воды Поднос для замораживания с возможностью использования его в качестве поддона для сбора талой воды 3 корзины в комплекте, возможность установки 7 дополнительных корзин (приобретаются отдельно)
Преимущества
<ul style="list-style-type: none"> Дизайн HardLine Эргономична ручка Замок



130

GTP 3126 Premium	Stop Frost	A++	LED	Frost Protect
Класс энергопотребления: $\langle A^+ \rangle$				
Расход энергии за год/24 ч: 190/0,518 кВт.ч				
Полезный объем: 284 л				
Уровень шума: 39 дБ(А)				
Климатический класс: SN-T (от +10 °C до +43 °C)				
Эксплуатация при температуре в помещении до -15 °C				
Дверь/корпус: Белая/белый				
Габаритные размеры в см (В/Ш/Г): 90,5/129,5/76				

Управление
<ul style="list-style-type: none"> Управление MagicEye в ручке ларя Цифровая индикация температуры Автоматический режим SuperFrost, время работы зависит от количества продуктов Сигнал при неисправностях: оптический и акустический Сигнал двери: акустический
Морозильная камера ★★★★
<ul style="list-style-type: none"> Низкий уровень вибрации, тихий и простой в уборке благодаря встроенному конденсатору Светодиодное освещение Время хранения в случае отключения эл-ва: 58 ч Мощность замораживания за 24 ч: 29 кг 1 аккумулятор холода Отверстие для стока талой воды Поднос для замораживания с возможностью использования его в качестве поддона для сбора талой воды 4 корзины в комплекте, возможность установки 6 дополнительных корзин (приобретаются отдельно)
Преимущества
<ul style="list-style-type: none"> Дизайн HardLine Эргономична ручка Замок



130

GT 4232 Comfort	Stop Frost	A++	LED	Frost Protect
Класс энергопотребления: $\langle A^+ \rangle$				
Расход энергии за год/24 ч: 224/0,612 кВт.ч				
Полезный объем: 380 л				
Уровень шума: 40 дБ(А)				
Климатический класс: SN-T (от +10 °C до +43 °C)				
Эксплуатация при температуре в помещении до -15 °C				
Дверь/корпус: Белая/белый				
Габаритные размеры в см (В/Ш/Г): 90,5/129,5/76				

Управление
<ul style="list-style-type: none"> Электронное управление с поворотным регулятором в ручке ларя Автоматический режим SuperFrost, фиксированное время работы Сигнал при неисправностях: оптический
Морозильная камера ★★★★
<ul style="list-style-type: none"> Низкий уровень вибрации, тихий и простой в уборке благодаря встроенному конденсатору Светодиодное освещение Время хранения в случае отключения эл-ва: 45 ч Мощность замораживания за 24 ч: 27 кг Отверстие для стока талой воды Поднос для замораживания с возможностью использования его в качестве поддона для сбора талой воды 2 корзины в комплекте, возможность установки 8 дополнительных корзин (приобретаются отдельно)
Преимущества
<ul style="list-style-type: none"> Дизайн HardLine Эргономична ручка



114



114



101



88



76

GTP 2356
Premium



Класс энергопотребления: $\lt; A^+$

Расход энергии за год/24 ч: 117/0,318 кВт.ч

Полезный объем: 200 л

Уровень шума: 38 дБ(A)

Климатический класс: SN-T (от +10 °C до +43 °C)

Эксплуатация при температуре в помещении до -15 °C

Дверь/корпус: Белая/белый

Габаритные размеры в см (В/Ш/Г): 90,5/113,9/76

GT 3622
Comfort

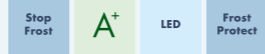

Класс энергопотребления: $\lt; A^+$

Расход энергии за год/24 ч: 290/0,793 кВт.ч

Полезный объем: 333 л

Уровень шума: 39 дБ(A)

Климатический класс: SN-T (от +10 °C до +43 °C)

Эксплуатация при температуре в помещении до -15 °C

Дверь/корпус: Белая/белый

Габаритные размеры в см (В/Ш/Г): 90,5/113,9/76

GT 3032
Comfort



Класс энергопотребления: $\lt; A^+$

Расход энергии за год/24 ч: 189/0,517 кВт.ч

Полезный объем: 284 л

Уровень шума: 40 дБ(A)

Климатический класс: SN-T (от +10 °C до +43 °C)

Эксплуатация при температуре в помещении до -15 °C

Дверь/корпус: Белая/белый

Габаритные размеры в см (В/Ш/Г): 90,5/100,5/76

GT 2632
Comfort

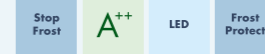

Класс энергопотребления: $\lt; A^+$

Расход энергии за год/24 ч: 172/0,469 кВт.ч

Полезный объем: 237 л

Уровень шума: 39 дБ(A)

Климатический класс: SN-T (от +10 °C до +43 °C)

Эксплуатация при температуре в помещении до -15 °C

Дверь/корпус: Белая/белый

Габаритные размеры в см (В/Ш/Г): 90,5/87,9/76

GT 2122
Comfort

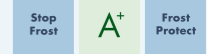

Класс энергопотребления: $\lt; A^+$

Расход энергии за год/24 ч: 219/0,598 кВт.ч

Полезный объем: 193 л

Уровень шума: 40 дБ(A)

Климатический класс: SN-T (от +10 °C до +43 °C)

Эксплуатация при температуре в помещении до -15 °C

Дверь/корпус: Белая/белый

Габаритные размеры в см (В/Ш/Г): 90,5/76/76

Управление

- Управление MagicEye в ручке ларя
- Цифровая индикация температуры
- Автоматический режим SuperFrost, время работы зависит от количества продуктов
- Сигнал при неисправностях: оптический и акустический
- Сигнал двери: акустический

Морозильная камера ★★★★★

- Низкий уровень вибрации, тихий и простой в уборке благодаря встроенному конденсатору
- Светодиодное освещение
- Время хранения в случае отключения эл-ва: 68 ч
- Мощность замораживания за 24 ч: 23 кг
- 1 аккумулятор холода
- Отверстие для стока талой воды
- Поднос для замораживания с возможностью использования его в качестве поддона для сбора талой воды
- 3 корзины в комплекте, возможность установки 7 дополнительных корзин (приобретаются отдельно)

Преимущества

- Дизайн HardLine
- Эргономична ручка
- Замок

Управление

- Электронное управление с поворотным регулятором в ручке ларя
- Автоматический режим SuperFrost, фиксированное время работы
- Сигнал при неисправностях: оптический

Морозильная камера ★★★★★

- Низкий уровень вибрации, тихий и простой в уборке благодаря встроенному конденсатору
- Светодиодное освещение
- Время хранения в случае отключения эл-ва: 48 ч
- Мощность замораживания за 24 ч: 22 кг
- Отверстие для стока талой воды
- Поднос для замораживания с возможностью использования его в качестве поддона для сбора талой воды
- 2 корзины в комплекте, возможность установки 8 дополнительных корзин (приобретаются отдельно)

Преимущества

- Дизайн HardLine
- Эргономична ручка

Управление

- Электронное управление с поворотным регулятором в ручке ларя
- Автоматический режим SuperFrost, фиксированное время работы
- Сигнал при неисправностях: оптический

Морозильная камера ★★★★★

- Низкий уровень вибрации, тихий и простой в уборке благодаря встроенному конденсатору
- Светодиодное освещение
- Время хранения в случае отключения эл-ва: 37 ч
- Мощность замораживания за 24 ч: 20 кг
- Отверстие для стока талой воды
- Поднос для замораживания с возможностью использования его в качестве поддона для сбора талой воды
- 2 корзины в комплекте, возможность установки 5 дополнительных корзин (приобретаются отдельно)

Преимущества

- Дизайн HardLine
- Эргономична ручка

Управление

- Электронное управление с поворотным регулятором в ручке ларя
- Автоматический режим SuperFrost, фиксированное время работы
- Сигнал при неисправностях: оптический

Морозильная камера ★★★★★

- Низкий уровень вибрации, тихий и простой в уборке благодаря встроенному конденсатору
- Светодиодное освещение
- Время хранения в случае отключения эл-ва: 37 ч
- Мощность замораживания за 24 ч: 20 кг
- Отверстие для стока талой воды
- Поднос для замораживания с возможностью использования его в качестве поддона для сбора талой воды
- 2 корзины в комплекте, возможность установки 5 дополнительных корзин (приобретаются отдельно)

Преимущества

- Дизайн HardLine
- Эргономична ручка

Управление

- Электронное управление с поворотным регулятором в ручке ларя
- Автоматический режим SuperFrost, фиксированное время работы
- Сигнал при неисправностях: оптический

Морозильная камера ★★★★★

- Низкий уровень вибрации, тихий и простой в уборке благодаря встроенному конденсатору
- Время хранения в случае отключения эл-ва: 34 ч
- Мощность замораживания за 24 ч: 18 кг
- Отверстие для стока талой воды
- Поднос для замораживания с возможностью использования его в качестве поддона для сбора талой воды
- 1 корзина в комплекте, возможность установки 3 дополнительных корзин (приобретаются отдельно)

Преимущества

- Дизайн HardLine
- Эргономична ручка
- Скрытая дверная петля с ограничителем открывания

Встраиваемые холодильники-морозильники



ICUNS 3324

Встраиваемая техника для установки в кухонный гарнитур



Полностью встраиваемые холодильники и морозильники легко размещаются за дверью готовой ниши, поэтому они лучше всего подходят для установки в оборудованную кухню для сохранения единства интерьера. Существуют два способа крепления фасадов:



Система door on door

Фасад крепится непосредственно на дверь холодильника.



Система door sliding

Фасад крепится непосредственно к нише. С дверью холодильника он соединен направляющими. При открывании или закрывании фасад скользит по направляющим.

Встраиваемая техника для установки под столешницу



Система door on door

Фасад крепится непосредственно на дверь холодильника.

Для создания единого стиля интерьера можно установить холодильник или морозильник под столешницу. Фасад крепится к двери устройства по системе door on door. В процессе работы теплообмен происходит через цоколь, поэтому не нужно предусматривать вентиляционную решетку в рабочей поверхности. При помощи специальной цокольной панели Varig высоту и глубину прибора можно отрегулировать.

Встраиваемая техника для установки под столешницу



- 1 Встраиваемые приборы в мебельной колонне при наличии свободного пространства над ней. Холодный воздух поступает через цокольную решетку. Вентиляция осуществляется через заднюю часть кухонной мебели.
- 2 Встраиваемые приборы в мебельной колонне высотой от пола до потолка. Холодный воздух поступает через цокольную решетку. Теплый воздух выходит через вентиляционную решетку, установленную над холодильником.
- 3 То же самое относится к встраиваемым приборам, устанавливаемым по-отдельности или рядом друг с другом, как указано выше в пунктах 1 и 2.
- 4 Встраиваемые приборы с фронтальной вентиляцией.
- 5 Приборы, встраиваемые под столешницу с фронтальной вентиляцией.

Качество до мельчайших деталей



Долговечное, энергоэффективное и не требующее обслуживания **светодиодное освещение** гарантирует оптимальную иллюминацию внутреннего пространства прибора. Благодаря минимальной теплоотдаче светодиодов поддерживаются оптимальные условия для сохранения свежести продуктов.



Универсальная форма подходит для размещения как куриных, так и перепелиных яиц. Кроме того, появилась возможность варьировать количество мест для их хранения. Для куриных от 10 до 20, для перепелиных от 14 до 28. Форма позволяет размещать яйца острой стороной вниз, благодаря чему они хранятся дольше, чем обычно.



Интуитивно понятная электронная система управления **класса Comfort** обеспечивает точное поддержание выбранной температуры. ЖК-дисплей отображает фактическую температуру внутри приборов. А удобное расположение функциональных кнопок делает управление простым и комфортным.



Bio Fresh

Секция BioFresh гарантирует оптимальный климат для длительного сохранения свежести. При температуре чуть выше 0 °С и подходящей влажности свежие продукты сохраняют свой аппетитный внешний вид, а также полезные витамины и минералы значительно дольше, чем в обычной холодильной камере. Контейнер DrySafe в первую очередь подходит для хранения мяса, рыбы, и молочных продуктов, а высокая влажность в отделении Fruit & Vegetable предотвращает высыхание фруктов и овощей и продлевает сроки их хранения. Благодаря установке влажности на низком уровне, контейнер Fruit & Vegetable можно использовать в качестве еще одного DrySafe.

 biofresh.liebherr.com



No Frost

С системой **NoFrost** можно забыть о размораживании морозильной камеры. Замораживание осуществляется при помощи циркуляции охлажденного воздуха, а образующаяся при этом влага отводится из нее.

 nofrost.liebherr.com



Bio Cool

Контейнер **BioCool** оснащен специальным регулятором, позволяющим устанавливать влажность воздуха, за счёт чего свежесть овощей и фруктов сохраняется гораздо дольше. Благодаря роликовым направляющим отсек выдвигается и задвигается легко и просто. BioCool обеспечивает оптимальный обзор хранящихся в нём продуктов.

Изображенные детали интерьера относятся к конкретной модели. Пожалуйста, смотрите описание.

Встраиваемый Side-by-Side



SBS 7012
Comfort



Высокий встраиваемый холодильник



Требуется установка фиксированной мебельной перегородки между холодильной и морозильной камерами, выдерживающей вес устройства, фасада и хранимых продуктов.

SBS 3312
Comfort



SIGN 3524 Comfort



Система крепления фасада - door on door
Класс энергопотребления: <A+>
Расход энергии за год/24 ч: 222/0,608 кВт.ч
Полезный объем: 213 л
Уровень шума: 39 дБ(А)
Климатический класс: SN-T (от +10 °С до +43 °С)
Размеры ниши в см (В/Ш/Г): 177,2-178,8/56-57/мин. 55

Управление

- Управление MagicEye за дверью
- Цифровая индикация температуры
- Автоматический режим SuperFrost, фиксированное время работы
- Сигнал при неисправностях: оптический и акустический
- Сигнал двери: акустический

Морозильная камера ****

- 8 контейнеров, система VarioSpace
- Форма для льда с крышкой
- Время хранения в случае отключения эл-ва: 14 ч
- Мощность замораживания за 24 ч: 18 кг
- Полки из закаленного стекла

Преимущества

- Обогрев боковых стенок, можно использовать в составе Side-by-Side
- Регулируемые ножки спереди
- Сторона открывания двери - левая, перенавешиваемая

IK 3520 Comfort



Система крепления фасада - door on door
Класс энергопотребления: <A+>
Расход энергии за год/24 ч: 106/0,290 кВт.ч
Полезный объем: 325 л
Уровень шума: 34 дБ(А)
Климатический класс: SN-T (от +10 °С до +43 °С)
Размеры ниши в см (В/Ш/Г): 177,2-178,8/56-57/мин. 55

Управление

- Управление MagicEye за дверью
- Цифровая индикация температуры
- Автоматический режим SuperCool

Холодильная камера

- Система PowerCooling
- Полочки серии Comfort GlassLine с держателями для бутылок, универсальная полка для яиц
- 7 полок серии GlassLine, 1 из них складная
- Полка для бутылок
- Светодиодное освещение
- 2 контейнера BioCool на телескопических направляющих

Преимущества

- Регулируемые ножки спереди
- Перенавешиваемая дверь

IK 2320 Comfort



Система крепления фасада - door on door
Класс энергопотребления: <A+>
Расход энергии за год/24 ч: 95/0,260 кВт.ч
Полезный объем: 217 л
Уровень шума: 35 дБ(А)
Климатический класс: SN-T (от +10 °С до +43 °С)
Размеры ниши в см (В/Ш/Г): 122-123,6/56-57/мин. 55

Управление

- Управление MagicEye за дверью
- Цифровая индикация температуры
- Автоматический режим SuperCool

Холодильная камера

- Полочки серии Comfort GlassLine с держателями для бутылок, универсальная полка для яиц
- 6 полок серии GlassLine, 1 из них складная
- Светодиодное освещение
- 1 контейнер BioCool на роликах

Преимущества

- Регулируемые ножки спереди
- Перенавешиваемая дверь

IG 1024 Comfort



Система крепления фасада - door on door
Класс энергопотребления: <A+>
Расход энергии за год/24 ч: 131/0,357 кВт.ч
Полезный объем: 73 л
Уровень шума: 35 дБ(А)
Климатический класс: SN-T (от +10 °С до +43 °С)
Размеры ниши в см (В/Ш/Г): 71,4-73/56-57/мин. 55

Управление

- Управление MagicEye за дверью
- Цифровая индикация температуры
- Автоматический режим SuperFrost, фиксированное время работы
- Сигнал при неисправностях: оптический и акустический
- Сигнал двери: акустический

Морозильная камера ****

- 3 контейнера, система VarioSpace
- Форма для льда с крышкой
- Время хранения в случае отключения эл-ва: 24 ч
- Мощность замораживания за 24 ч: 11 кг
- Полки из закаленного стекла

Преимущества

- Подогрев верхней части, можно использовать в дизайне Side-by-Side
- Регулируемые ножки спереди
- Перенавешиваемая дверь



ICBN 3324

Встраиваемые холодильники-морозильники



178



178

ICBN 3324 Comfort



Система крепления фасада - door on door

Класс энергопотребления: <A>

Расход энергии за год/24 ч: 214/0,585 кВт.ч

Полезный объем: 237 л (холодильной камеры: 175 л, в т.ч. секция BioFresh: 67 л / морозильной камеры: 62 л)

Уровень шума: 38 дБ(А)

Климатический класс: SN-ST (от +10°C до +38°C)

Размеры ниши в см (В/Ш/Г): 177,2-178,8/56-57/мин. 55

Управление

- Управление MagicEye за дверью
- Цифровая индикация температуры для холодильной и морозильной камер
- Автоматический режим SuperCool
- Автоматический режим SuperFrost, фиксированное время работы
- Сигнал при неисправностях: оптический и акустический
- Сигнал двери: акустический

Холодильная камера и секция BioFresh

- Система PowerCooling
- Полочки серии Comfort GlassLine с держателями для бутылок, универсальная полка для яиц
- 3 полки серии GlassLine, 1 из них складная
- Светодиодное освещение
- 2 контейнера секции BioFresh на телескопических направляющих, в т.ч. 1 можно использовать в качестве Fruit & Vegetable или DrySafe

Морозильная камера ****

- 3 контейнера, система VarioSpace
- Форма для льда с крышкой
- Время хранения в случае отключения эл-ва: 15 ч
- Мощность замораживания за 24 ч: 10 кг
- Полки из закаленного стекла

Преимущества

- Регулируемые ножки спереди
- Перенавешиваемые двери

ICBS 3224 Comfort



Система крепления фасада - door sliding

Класс энергопотребления: <A>

Расход энергии за год/24 ч: 211 /0,578 кВт.ч

Полезный объем: 261 л (холодильной камеры: 204 л, в т.ч. секция BioFresh: 67 л / морозильной камеры: 57 л)

Уровень шума: 35 дБ(А)

Климатический класс: SN-ST (от +10°C до +38°C)

Размеры ниши в см (В/Ш/Г): 177,2-178,8/56-57/мин. 55

Управление

- Управление MagicEye за дверью
- Цифровая индикация температуры для холодильной и морозильной камер
- Автоматический режим SuperCool
- Автоматический режим SuperFrost, фиксированное время работы
- Сигнал при неисправностях: оптический и акустический

Холодильная камера и секция BioFresh

- Система PowerCooling
- Полочки серии Comfort GlassLine с держателями для бутылок, универсальная полка для яиц
- 4 полки серии GlassLine, 1 из них складная
- Светодиодное освещение
- 2 контейнера секции BioFresh на телескопических направляющих, в т.ч. 1 можно использовать в качестве Fruit & Vegetable или DrySafe

Морозильная камера ****

- 2 контейнера, система VarioSpace
- Форма для льда с крышкой
- Время хранения в случае отключения эл-ва: 22 ч
- Мощность замораживания за 24 ч: 10 кг
- Полка из закаленного стекла

Преимущества

- Регулируемые ножки спереди
- Перенавешиваемые двери



Интуитивно понятная электронная система управления класса Comfort обеспечивает точное поддержание выбранной температуры. ЖК-дисплей отображает фактическую температуру внутри приборов. А удобное расположение функциональных кнопок делает управление простым и комфортным.



Контейнер BioCool оснащен специальным регулятором, позволяющим устанавливать влажность воздуха, за счёт чего свежесть овощей и фруктов сохраняется гораздо дольше. Благодаря роликовым направляющим отсек выдвигается и задвигается легко и просто. BioCool обеспечивает оптимальный обзор хранящихся в нём продуктов.

Полную информацию о классах энергетической эффективности вы можете найти на странице 3.



178



178

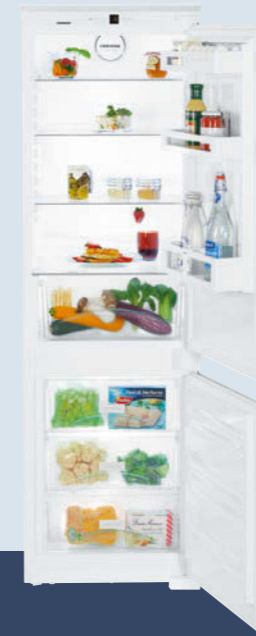

178



178

ICS 3234
Comfort

Bio Cool Smart Frost A++ Duo Cooling

Система крепления фасада - door sliding
Класс энергопотребления: <A>
Расход энергии за год/24 ч: 207 / 0,566 кВт.ч
Полезный объем: 281 л (холодильной камеры: 224 л/морозильной камеры: 57 л)
Уровень шума: 34 дБ(А)
Климатический класс: SN-T (от +10 °С до +43 °С)
Размеры ниши в см (В/Ш/Г): 177,2-178,8/56-57 / мин. 55

- Управление**
- Управление MagicEye за дверью
 - Цифровая индикация температуры для холодильной и морозильной камер
 - Автоматический режим SuperFrost, фиксированное время работы
 - Сигнал при неисправностях: оптический и акустический
- Холодильная камера**
- Система PowerCooling
 - Полочки серии Comfort GlassLine с держателями для бутылок, универсальная полка для яиц
 - 6 полок серии GlassLine, 1 из них складная
 - Светодиодное освещение
 - 1 контейнер BioCool на роликах
- Морозильная камера** ★★★★★
- 2 контейнера, система VarioSpace
 - Форма для льда с крышкой
 - Время хранения в случае отключения эл-ва: 22 ч
 - Мощность замораживания за 24 ч: 10 кг
 - Полка из закаленного стекла

- Преимущества**
- Регулируемые ножки спереди
 - Перенавешиваемые двери

ICUNS 3324
Comfort

Bio Cool No Frost A++

Система крепления фасада - door sliding
Класс энергопотребления: <A>
Расход энергии за год/24 ч: 210 / 0,573 кВт.ч
Полезный объем: 256 л (холодильной камеры: 194 л/морозильной камеры: 62 л)
Уровень шума: 37 дБ(А)
Климатический класс: SN-T (от +10 °С до +43 °С)
Размеры ниши в см (В/Ш/Г): 177,2-178,8/56-57 / мин. 55

- Управление**
- Управление MagicEye за дверью
 - Цифровая индикация температуры для холодильной камеры
 - 1 контур охлаждения
 - Автоматический режим SuperFrost, фиксированное время работы
 - Сигнал при неисправностях: оптический и акустический
 - Сигнал двери: акустический
- Холодильная камера**
- Система PowerCooling
 - Полочки серии Comfort GlassLine с держателями для бутылок, универсальная полка для яиц
 - 5 полок серии GlassLine, 1 из них складная
 - Светодиодное освещение
 - 1 контейнер BioCool на роликах
- Морозильная камера** ★★★★★
- 3 контейнера, система VarioSpace
 - Форма для льда с крышкой
 - Время хранения в случае отключения эл-ва: 15 ч
 - Мощность замораживания за 24 ч: 4 кг
 - Полки из закаленного стекла

- Преимущества**
- Регулируемые ножки спереди
 - Перенавешиваемые двери

ICUS 3324
Comfort

Bio Cool Smart Frost A++

Система крепления фасада - door sliding
Класс энергопотребления: <A>
Расход энергии за год/24 ч: 203 / 0,556 кВт.ч
Полезный объем: 274 л (холодильной камеры: 194 л/морозильной камеры: 80 л)
Уровень шума: 35 дБ(А)
Климатический класс: SN-ST (от +10 °С до +38 °С)
Размеры ниши в см (В/Ш/Г): 177,2-178,8/56-57 / мин. 55

- Управление**
- Управление MagicEye за дверью
 - Цифровая индикация температуры для холодильной камеры
 - 1 контур охлаждения
 - Автоматический режим SuperFrost, фиксированное время работы
- Холодильная камера**
- Система PowerCooling
 - Полочки серии Comfort GlassLine с держателями для бутылок, универсальная полка для яиц
 - 4 полки серии GlassLine
 - Светодиодное освещение
 - 1 контейнер BioCool на роликах
- Морозильная камера** ★★★★★
- 3 контейнера, система VarioSpace
 - Время хранения в случае отключения эл-ва: 22 ч
 - Мощность замораживания за 24 ч: 6 кг
 - Полки из закаленного стекла

- Преимущества**
- Регулируемые ножки спереди
 - Перенавешиваемые двери

IK 3520
Comfort

Bio Cool A++

Система крепления фасада - door on door
Класс энергопотребления: <A>
Расход энергии за год/24 ч: 106 / 0,290 кВт.ч
Полезный объем: 325 л
Уровень шума: 34 дБ(А)
Климатический класс: SN-T (от +10 °С до +43 °С)
Размеры ниши в см (В/Ш/Г): 177,2-178,8/56-57 / мин. 55

- Управление**
- Управление MagicEye за дверью
 - Цифровая индикация температуры
 - Автоматический режим SuperCool
- Холодильная камера**
- Система PowerCooling
 - Полочки серии Comfort GlassLine с держателями для бутылок, универсальная полка для яиц
 - 7 полок серии GlassLine, 1 из них складная
 - Полка для бутылок
 - Светодиодное освещение
 - 2 контейнера BioCool на телескопических направляющих
- Преимущества**
- Регулируемые ножки спереди
 - Перенавешиваемая дверь



UIK 1514

Встраиваемые под столешницу холодильники



Side
by
Side

82-88



82-88



82-88

UIK 1550 Premium

Bio Fresh A++ A-60% Soft System

Система крепления фасада - door on door
Класс энергопотребления: <A>
Расход энергии за год/24 ч: 71/0,194 кВт.ч
Полезный объем: 80 л
Уровень шума: 36 дБ(А)
Климатический класс: SN-T (от +10°C до +43°C)
Размеры ниши в см (В/Ш/Г): 82-88/60/мин. 55

Управление

- Управление MagicEye за дверью
- Цифровая индикация температуры
- Сигнал двери: оптический и акустический

Секция BioFresh

- 3 контейнера секции BioFresh на телескопических направляющих, выбор режима повышенной (HydroSafe) или пониженной влажности (DrySafe), 1 система хранения
- Съёмный контейнер объемом 4 л в цокольной части

Преимущества

- Обогрев боковых стенок, можно использовать в составе Side-by-Side
- Регулируемые по высоте ножки спереди и сзади
- Перенавешиваемая дверь

UIK 1514 Comfort

A++

Система крепления фасада - door on door
Класс энергопотребления: <A>
Расход энергии за год/24 ч: 126/0,344 кВт.ч
Полезный объем: 119 л (холодильной камеры: 104 л/морозильной камеры: 15 л)
Уровень шума: 38 дБ(А)
Климатический класс: SN-ST (от +10°C до +38°C)
Размеры ниши в см (В/Ш/Г): 82-88/60/мин. 55

Управление

- Управление MagicEye за дверью
- Цифровая индикация температуры для холодильной камеры
- Автоматический режим SuperCool
- Сигнал двери: оптический и акустический

Холодильная камера

- Полочки серии Comfort GlassLine с держателями для бутылок, универсальная полка для яиц
- 3 полки серии GlassLine
- Светодиодное освещение
- 1 большой контейнер для овощей и фруктов

Морозильная камера ★★★★★

- Откидная дверца морозильного отделения
- Время хранения в случае отключения зл-ва: 12 ч
- Мощность замораживания за 24 ч: 2 кг

Преимущества

- Регулируемые по высоте ножки спереди и сзади
- Перенавешиваемая дверь

UIK 1510 Comfort

A++

Система крепления фасада - door on door
Класс энергопотребления: <A>
Расход энергии за год/24 ч: 84/0,229 кВт.ч
Полезный объем: 136 л
Уровень шума: 38 дБ(А)
Климатический класс: SN-ST (от +10°C до +38°C)
Размеры ниши в см (В/Ш/Г): 82-88/60/мин. 55

Управление

- Управление MagicEye за дверью
- Цифровая индикация температуры
- Автоматический режим SuperCool
- Сигнал двери: оптический и акустический

Холодильная камера

- Полочки серии Comfort GlassLine с держателями для бутылок, универсальная полка для яиц
- 4 полки серии GlassLine
- Светодиодное освещение, расположенное в верхней части
- 1 большой контейнер для овощей и фруктов

Преимущества

- Регулируемые по высоте ножки спереди и сзади
- Перенавешиваемая дверь

Полную информацию о классах энергетической эффективности вы можете найти на странице 3.



SUIGN 1554

Встраиваемые под столешницу морозильники



Side
by
Side

82-88



Side
by
Side

82-88

SUIGN 1554 Premium

No Frost A++ Soft System

Система крепления фасада - door on door

Класс энергопотребления: <A>

Расход энергии за год/24 ч: 134/0,366 кВт.ч

Полезный объем: 79 л

Уровень шума: 36 дБ(А)

Климатический класс: SN-T (от +10°C до +43°C)

Размеры ниши в см (В/Ш/Г): 82-88/60/мин. 55

Управление

- Управление MagicEye за дверью
- Цифровая индикация температуры
- Автоматический режим SuperFrost, время работы зависит от количества продуктов
- Сигнал при неисправностях: оптический и акустический
- Сигнал двери: оптический и акустический

Морозильная камера ★★★★★

- 3 контейнера, в т.ч. 2 на роликах, система VarioSpace
- Форма для льда с крышкой
- Время хранения в случае отключения эл-ва: 15 ч
- Мощность замораживания за 24 ч: 11 кг
- 2 аккумулятора холода
- Полки из закаленного стекла
- Съёмный контейнер объемом 4 л в цокольной части

Преимущества

- Обогрев боковых стенок, можно использовать в составе Side-by-Side
- Регулируемые по высоте ножки спереди и сзади
- Перенавешиваемая дверь

SUIGN 1514 Comfort

Smart Frost A++

Система крепления фасада - door on door

Класс энергопотребления: <A>

Расход энергии за год/24 ч: 134/0,366 кВт.ч

Полезный объем: 95 л

Уровень шума: 36 дБ(А)

Климатический класс: SN-T (от +10°C до +43°C)

Размеры ниши в см (В/Ш/Г): 82-88/60/мин. 55

Управление

- Управление MagicEye за дверью
- Цифровая индикация температуры
- Автоматический режим SuperFrost, фиксированное время работы
- Сигнал при неисправностях: оптический и акустический
- Сигнал двери: оптический и акустический

Морозильная камера ★★★★★

- 3 контейнера, система VarioSpace
- Время хранения в случае отключения эл-ва: 24 ч
- Мощность замораживания за 24 ч: 12 кг
- Полки из закаленного стекла

Преимущества

- Обогрев боковых стенок, можно использовать в составе Side-by-Side
- Регулируемые по высоте ножки спереди и сзади
- Перенавешиваемая дверь

Полную информацию о классах энергетической эффективности вы можете найти на странице 3.

Винные шкафы



Больше информации о
винных шкафах Liebherr
на wine.liebherr.com.

Винные шкафы

+5 °C до +20 °C

+5 °C до +20 °C

+5 °C до +20 °C



Серия Vinidor



Эти устройства имеют две или три температурные зоны, для которых независимо друг от друга можно устанавливать требуемую температуру в диапазоне от +5 °C до +20 °C. Таким образом, в устройстве с тремя температурными зонами могут одновременно храниться при оптимальных температурах сервировки красные, белые и шампанские вина. Кроме того, шкафы Vinidor обеспечивают требуемые климатические условия для длительного хранения вин.

+5 °C до +20 °C

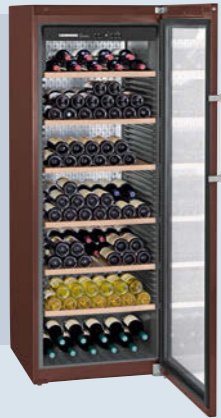

Винные климатические шкафы



Винные климатические шкафы обеспечивают условия хранения, аналогичные винному погребу. В связи с этим они являются оптимальным выбором для длительного хранения больших запасов вин с неизменным достижением требуемой температуры сервировки. Температуру по мере необходимости можно регулировать от +5 °C до +20 °C, и она равномерно и постоянно поддерживается во всем внутреннем объеме.

+18 °C



+5 °C



Винный температурный шкаф



Температурный шкаф предназначен для хранения различных сортов вин при оптимальной для их сервировки температуре. Использование специального оборудования позволяет поддерживать нужный уровень температуры в каждой из зон; например, температура +18 °C в верхней зоне оптимальна для хранения красных вин, а +5 °C в нижней части – для игристых вин и шампанского.

Ценители вин предъявляют к хранению любимого напитка самые строгие требования. Одни хотели бы иметь благородный напиток всегда под рукой. Другие годами собирают коллекцию вин. На каждый случай компания Liebherr предлагает оптимальный вариант винного шкафа с гарантией соблюдения оптимальных условий хранения вин.



Vinidor – страницы 152, 155



GrandCru – страница 154



Vinothek – страница 158

Качество до мельчайших деталей



Достаточно легких прикосновений **сенсорных клавиш электронного управления** для того, чтобы установить необходимый температурный режим или включить подсветку. Текущая температура в каждой зоне отображается на цифровом дисплее, который всегда на виду у моделей со стеклянной дверью. Это дает возможность следить за температурой внутри винного шкафа не открывая дверь.



Шкафы серии Vinidor оснащаются **прочными деревянными полками, устанавливаемыми на телескопических направляющих**. Полки, изготавливаемые вручную из нелакированной древесины, оптимальны для хранения бутылок типа бордо, обеспечивают хороший обзор и удобный доступ к бутылкам. **Прикрепляемые к полкам информационные таблички** позволяют быстро и легко находить необходимые вина.



LED

Светодиоды позволяют создать приглушенное освещение, что обеспечивает комфортный рассеянный свет внутри шкафа. Во время своей работы они выделяют минимум теплоты, что способствует сбережению электроэнергии, особенно когда подсветка горит постоянно.



Тонированный стеклопакет в винных шкафах Liebherr гарантирует защиту ваших вин от УФ-излучения. Практичная **алюминиевая ручка со встроенным толкателем** позволяет открывать дверь шкафа с минимальным усилием.



Практичная презентационная полка в моделях серии GrandCru объединяет в себе функции хранения и демонстрации вин. В задней части полки бутылки могут храниться горизонтально.



Soft System

Система **SoftSystem** делает эксплуатацию винного шкафа удобнее и безопаснее. Встроенный амортизирующий доводчик SoftSystem обеспечивает плавное закрытие двери, если угол ее открытия составляет менее 45°.

Изображенные детали интерьера относятся к конкретной модели. Пожалуйста, смотрите описание.



70



70



60

WTes 5872

Vinidor

LED

Wine

Soft System

Telescopic Rails

Класс энергопотребления: $\leq A^2$

Расход энергии за год/24 ч: 180/0,493 кВт.ч²

Макс. кол-во бутылок бордо, 0,75 л: 178¹

Общий/полезный объем: 578/496 л

Уровень шума: 38 дБ(А)

Климатический класс: SN-ST (от +10 °С до +38 °С)

Дверь/корпус: Стеклопакет в раме из нерж. стали/нерж. сталь

Габаритные размеры в см (В/Ш/Г): 192/70/74,2²

Управление

- ЖК-дисплей внутри камеры, сенсорное электронное управление
- Цифровая индикация температуры для 3 температурных зон
- Сигнал при неисправностях: оптический и акустический
- Сигнал двери: акустический
- Защита от детей

Винный шкаф

- 3 температурные зоны, регулируются от +5 °С до +20 °С
- 3 контура охлаждения
- Циркуляционное охлаждение, подача свежего воздуха через угольный фильтр
- Поддержание влажности воздуха посредством вентилятора
- Светодиодное освещение постоянное, с режимом затемнения
- Полки из натурального дерева
- 13 полок для хранения, из них 10 на телескопических направляющих, в т.ч. 1 презентационная полка

Преимущества

- Дизайн HardLine
- Ручка из алюминия с толкателем
- Перенавешиваемая дверь
- Сменный уплотнитель двери
- Скрытая дверная петля с ограничителем открывания
- Замок

WTes 5972

Vinidor

LED

Wine

Soft System

Telescopic Rails

Класс энергопотребления: $\leq A^2$

Расход энергии за год/24 ч: 182/0,498 кВт.ч²

Макс. кол-во бутылок бордо, 0,75 л: 211¹

Общий/полезный объем: 593/516 л

Уровень шума: 38 дБ(А)

Климатический класс: SN-ST (от +10 °С до +38 °С)

Дверь/корпус: Стеклопакет в раме из нерж. стали/нерж. сталь

Габаритные размеры в см (В/Ш/Г): 192/70/74,2²

Управление

- ЖК-дисплей внутри камеры, сенсорное электронное управление
- Цифровая индикация температуры для 2 температурных зон
- Сигнал при неисправностях: оптический и акустический
- Сигнал двери: акустический
- Защита от детей

Винный шкаф

- 2 температурные зоны, регулируются от +5 °С до +20 °С
- 2 контура охлаждения
- Циркуляционное охлаждение, подача свежего воздуха через угольный фильтр
- Поддержание влажности воздуха посредством вентилятора
- Светодиодное освещение постоянное, с режимом затемнения
- Полки из натурального дерева
- 10 полок для хранения, из них 8 на телескопических направляющих, в т.ч. 1 презентационная полка

Преимущества

- Дизайн HardLine
- Ручка из алюминия с толкателем
- Перенавешиваемая дверь
- Сменный уплотнитель двери
- Скрытая дверная петля с ограничителем открывания
- Замок

Светодиоды позволяют создать приглушенное освещение, что обеспечивает комфортный рассеянный свет внутри шкафа. Во время своей работы они выделяют минимум тепла, что способствует сбережению электроэнергии, особенно когда подсветка горит постоянно.



Шкафы серии Vinidor оснащаются прочными деревянными полками, устанавливаемыми на телескопических направляющих. Полки, изготавливаемые вручную из нелакированной древесины, оптимальны для хранения бутылок типа бордо, обеспечивают хороший обзор и удобный доступ к винам.

WTes 1672

Vinidor

LED

Wine

Telescopic Rails

Класс энергопотребления: $\leq A$

Расход энергии за год/24 ч: 137/0,375 кВт.ч

Макс. кол-во бутылок бордо, 0,75 л: 34¹

Общий/полезный объем: 123/95 л

Уровень шума: 38 дБ(А)

Климатический класс: SN-ST (от +10 °С до +38 °С)

Дверь/корпус: Стеклопакет в раме из нерж. стали/нерж. сталь

Габаритные размеры в см (В/Ш/Г): 82,2/59,8/57,5

Управление

- Электронная система MagicEye внутри камеры, сенсорное электронное управление
- Цифровая индикация температуры для 2 температурных зон
- Сигнал при неисправностях: оптический и акустический
- Сигнал двери: акустический
- Защита от детей

Винный шкаф

- 2 температурные зоны, регулируются от +5 °С до +20 °С
- 2 контура охлаждения
- Циркуляционное охлаждение, подача свежего воздуха через угольный фильтр
- Поддержание влажности воздуха посредством вентилятора
- Светодиодное освещение постоянное, с режимом затемнения
- Полки из натурального дерева
- 5 полок для хранения, в т.ч. 3 на телескопических направляющих

Преимущества

- Дизайн HardLine
- Ручка из алюминия
- Перенавешиваемая дверь
- Сменный уплотнитель двери
- Замок

¹ Прибор предназначен исключительно для хранения вин. Максимальное количество стандартных бутылок 0,75 согласно требованиям стандарта NF H35-124 (высота: 300,5 мм, ø: 76,1 мм). Полную информацию о классах энергетической эффективности вы можете найти на странице 3.

² Энергетическая эффективность, заявленная производителем, может быть достигнута в случае установки ограничителей на заднюю стенку прибора. Ограничители увеличивают глубину прибора на 3,5 см. Отказ от использования ограничителей не отразится на корректной работе прибора, однако уровень потребления электроэнергии несколько увеличится.

82-87

UWTgb 1682

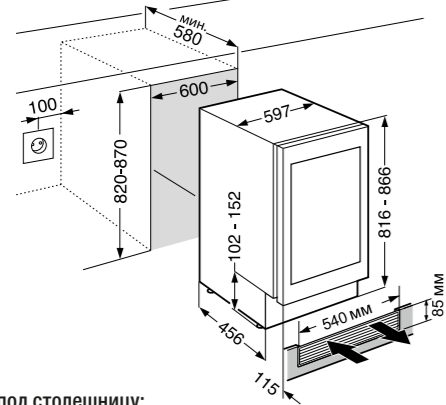
**Монтаж под столешницу:**

Цоколь регулируется по высоте на 50 мм с помощью ножек, теплообмен осуществляется исключительно через вентиляционную решетку, включенную в комплект. Предусматривать дополнительную вентиляцию в рабочей поверхности не нужно. Стеклопакет без рамы и ручки.

Размеры двери: Ш/В/Г 596/717/39 мм



45

Встраиваемый климатический винный шкаф

Винные шкафы, встраиваемые под столешницу



82-87



82-87



82-87

82-87

UWTes 1672 / UWKes 1752

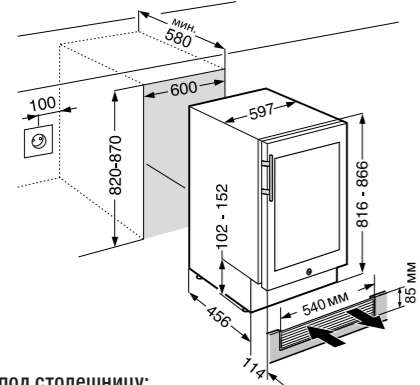
**Монтаж под столешницу:**

Цоколь регулируется по высоте на 50 мм с помощью ножек, теплообмен осуществляется исключительно через вентиляционную решетку, включенную в комплект. Предусматривать дополнительную вентиляцию в рабочей поверхности не нужно.

Размеры двери: Ш/В/Г 592/716/38 мм

45

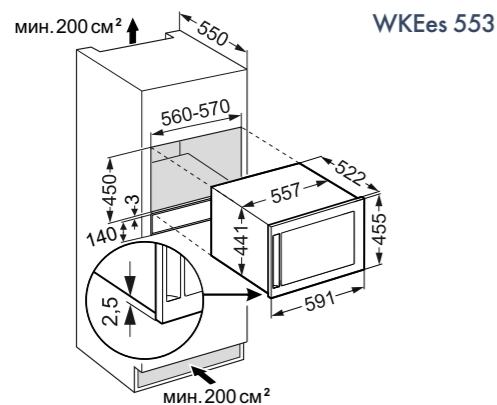

WKEes 553

Внимание:

Вентиляция всегда сверху. При установке под рабочую поверхность необходима вентиляционная решетка. Стеклопакет в корпусе из нержавеющей стали.

Размеры двери, мм: высота / ширина / глубина 591 / 455 / 16

WKEes 553

GrandCru

LED Wine Telescopic Rails

Прибор, встраиваемый в нишу / дверь вровень с поверхностью

Класс энергопотребления: <A>

Расход энергии за год/24 ч: 130/0,356 кВт.ч

Макс. кол-во бутылок бордо, 0,75 л: 18¹

Общий / полезный объем: 48 / 46 л

Уровень шума: 34 дБ(А)

Климатический класс: SN (от +10 °C до +32 °C)

Дверь: Стеклопакет в раме из нерж. стали

Размеры ниши в см (В/Ш/Г): 45/56/мин. 55

Управление

- ЖК-дисплей внутри камеры, сенсорное электронное управление
- Цифровая индикация температуры
- Сигнал при неисправностях: оптический и акустический
- Сигнал двери: акустический
- Защита от детей

Винный шкаф

- 1 температурная зона, регулируется от +5 °C до +20 °C
- Циркуляционное охлаждение, подача свежего воздуха через угольный фильтр
- Поддержание влажности воздуха посредством вентилятора
- Светодиодное освещение постоянное, с режимом затемнения
- Полки из натурального дерева
- 3 полки для хранения, в т.ч. 2 на телескопических направляющих

Преимущества

- Встроенная ручка
- Перенавешиваемая дверь
- Сменный уплотнитель двери

UWTgb 1682

Vinidor

LED Wine Tip Open Soft System Telescopic Rails

Прибор, встраиваемый под столешницу

Класс энергопотребления: <A>

Расход энергии за год/24 ч: 144/0,392 кВт.ч

Макс. кол-во бутылок бордо, 0,75 л: 34¹

Общий / полезный объем: 123/94 л

Уровень шума: 36 дБ(А)

Климатический класс: SN-ST (от +10 °C до +38 °C)

Дверь: Стеклопакет без ручек, черная рама

Размеры ниши в см (В/Ш/Г): 82-87/60/мин. 58

Управление

- ЖК-дисплей внутри камеры, сенсорное электронное управление
- Цифровая индикация температуры для 2 температурных зон
- Сигнал при неисправностях: оптический и акустический
- Сигнал двери: акустический
- Защита от детей

Винный шкаф

- 2 температурные зоны, регулируются от +5 °C до +20 °C
- 2 контура охлаждения
- Циркуляционное охлаждение, подача свежего воздуха через угольный фильтр
- Поддержание влажности воздуха посредством вентилятора
- Светодиодное освещение постоянное, с режимом затемнения
- Полки из натурального дерева
- 5 полок для хранения, в т.ч. 3 на телескопических направляющих

Преимущества

- Технология TipOpen
- Регулируемые по высоте ножки спереди и сзади
- Перенавешиваемая дверь
- Сменный уплотнитель двери
- Скрытая дверная петля с ограничителем открывания

UWTes 1672

Vinidor

LED Wine Telescopic Rails

Прибор, встраиваемый под столешницу

Класс энергопотребления:

Расход энергии за год/24 ч: 196/0,535 кВт.ч

Макс. кол-во бутылок бордо, 0,75 л: 34¹

Общий / полезный объем: 123/94 л

Уровень шума: 38 дБ(А)

Климатический класс: SN-ST (от +10 °C до +38 °C)

Дверь: Стеклопакет в раме из нерж. стали

Размеры ниши в см (В/Ш/Г): 82-87/60/мин. 58

Управление

- Электронная система MagicEye внутри камеры, управление кнопками
- Цифровая индикация температуры для 2 температурных зон
- Сигнал при неисправностях: оптический и акустический
- Сигнал двери: акустический
- Защита от детей

Винный шкаф

- 2 температурные зоны, регулируются от +5 °C до +20 °C
- 2 контура охлаждения
- Циркуляционное охлаждение, подача свежего воздуха через угольный фильтр
- Поддержание влажности воздуха посредством вентилятора
- Светодиодное освещение постоянное, с режимом затемнения
- Полки из натурального дерева
- 5 полок для хранения, в т.ч. 3 на телескопических направляющих

Преимущества

- Ручка из алюминия
- Регулируемые по высоте ножки спереди и сзади
- Перенавешиваемая дверь
- Сменный уплотнитель двери
- Замок

UWKes 1752

GrandCru

LED Wine Telescopic Rails

Прибор, встраиваемый под столешницу

Класс энергопотребления: <A>

Расход энергии за год/24 ч: 145/0,396 кВт.ч

Макс. кол-во бутылок бордо, 0,75 л: 46¹

Общий / полезный объем: 135/110 л

Уровень шума: 38 дБ(А)

Климатический класс: SN-ST (от +10 °C до +38 °C)

Дверь: Стеклопакет в раме из нерж. стали

Размеры ниши в см (В/Ш/Г): 82-87/60-61/мин. 58

Управление

- Электронная система MagicEye внутри камеры, управление кнопками
- Цифровая индикация температуры
- Сигнал при неисправностях: оптический и акустический
- Сигнал двери: акустический
- Защита от детей

Винный шкаф

- 1 температурная зона, регулируется от +5 °C до +20 °C
- Циркуляционное охлаждение, подача свежего воздуха через угольный фильтр
- Поддержание влажности воздуха посредством вентилятора
- Светодиодное освещение постоянное
- Полки из натурального дерева
- 4 полки для хранения, в т.ч. 3 на телескопических направляющих

Преимущества

- Ручка из алюминия
- Регулируемые по высоте ножки спереди и сзади
- Перенавешиваемая дверь
- Сменный уплотнитель двери
- Скрытая дверная петля с ограничителем открывания
- Замок



◀75▶



◀70▶



◀70▶

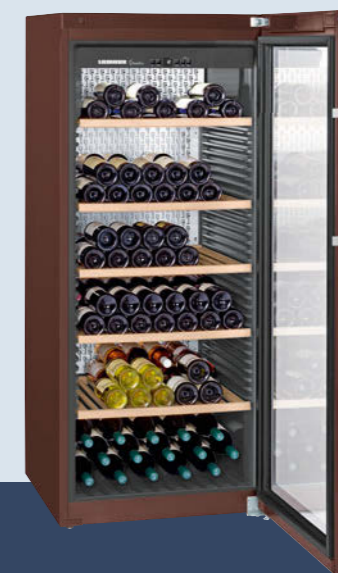

◀70▶

WKt 6451
GrandCru

A⁺⁺

LED

Wine

Класс энергопотребления: <A>

Расход энергии за год/24 ч: 108/0,294 кВт.ч

Макс. кол-во бутылок бордо, 0,75 л: 312¹

Общий/полезный объем: 666/625 л

Уровень шума: 41 дБ(А)

Климатический класс: SN-T (от +10 °С до +43 °С)

Дверь/корпус: Глухая дверь цвета терра/терра

Габаритные размеры в см (В/Ш/Г): 193/74,7/75,9

Управление

- Управление MagicEye в верхней части
- Цифровая индикация температуры
- Сигнал при неисправностях: оптический и акустический
- Сигнал двери: акустический
- Защита от детей

Винный шкаф

- 1 температурная зона, регулируется от +5 °С до +20 °С
- Циркуляционное охлаждение, подача свежего воздуха через угольный фильтр
- Поддержание влажности воздуха посредством вентилятора
- Внутреннее светодиодное освещение
- Регулируемые по высоте полки из натурального дерева
- 7 полок для хранения

Преимущества

- Дизайн SwingLine
- Ручка из алюминия с толкателем
- Перенавешиваемая дверь
- Замок

WKt 5552
GrandCru

A⁺

LED

Wine

Класс энергопотребления: <A>

Расход энергии за год/24 ч: 140/0,382 кВт.ч

Макс. кол-во бутылок бордо, 0,75 л: 253¹

Общий/полезный объем: 573/525 л

Уровень шума: 41 дБ(А)

Климатический класс: SN-ST (от +10 °С до +38 °С)

Дверь/корпус: Дверь со стеклопакетом в раме цвета терра/терра

Габаритные размеры в см (В/Ш/Г): 192/70/74,2

Управление

- Электронная система MagicEye внутри камеры, управление кнопками
- Цифровая индикация температуры
- Сигнал при неисправностях: оптический и акустический
- Сигнал двери: акустический
- Защита от детей

Винный шкаф

- 1 температурная зона, регулируется от +5 °С до +20 °С
- Циркуляционное охлаждение, подача свежего воздуха через угольный фильтр
- Поддержание влажности воздуха посредством вентилятора
- Светодиодное освещение постоянное
- Регулируемые по высоте полки из натурального дерева
- 7 полок для хранения

Преимущества

- Дизайн HardLine
- Ручка из алюминия с толкателем
- Перенавешиваемая дверь
- Сменный уплотнитель двери
- Замок

WKes 4552
GrandCru

A⁺

LED

Wine

Класс энергопотребления: <A>

Расход энергии за год/24 ч: 133/0,364 кВт.ч

Макс. кол-во бутылок бордо, 0,75 л: 201¹

Общий/полезный объем: 478/435 л

Уровень шума: 41 дБ(А)

Климатический класс: SN-ST (от +10 °С до +38 °С)

Дверь/корпус: Стеклопакет в раме из нерж. стали/нерж. сталь

Габаритные размеры в см (В/Ш/Г): 165/70/74,2

Управление

- Электронная система MagicEye внутри камеры, управление кнопками
- Цифровая индикация температуры
- Сигнал при неисправностях: оптический и акустический
- Сигнал двери: акустический
- Защита от детей

Винный шкаф

- 1 температурная зона, регулируется от +5 °С до +20 °С
- Циркуляционное охлаждение, подача свежего воздуха через угольный фильтр
- Поддержание влажности воздуха посредством вентилятора
- Светодиодное освещение постоянное
- Регулируемые по высоте полки из натурального дерева
- 6 полок для хранения

Преимущества

- Дизайн HardLine
- Ручка из алюминия с толкателем
- Перенавешиваемая дверь
- Сменный уплотнитель двери
- Замок

WKt 4552
GrandCru

A⁺

LED

Wine

Класс энергопотребления: <A>

Расход энергии за год/24 ч: 133/0,364 кВт.ч

Макс. кол-во бутылок бордо, 0,75 л: 201¹

Общий/полезный объем: 478/435 л

Уровень шума: 41 дБ(А)

Климатический класс: SN-ST (от +10 °С до +38 °С)

Дверь/корпус: Дверь со стеклопакетом в раме цвета терра/терра

Габаритные размеры в см (В/Ш/Г): 165/70/74,2

Управление

- Электронная система MagicEye внутри камеры, управление кнопками
- Цифровая индикация температуры
- Сигнал при неисправностях: оптический и акустический
- Сигнал двери: акустический
- Защита от детей

Винный шкаф

- 1 температурная зона, регулируется от +5 °С до +20 °С
- Циркуляционное охлаждение, подача свежего воздуха через угольный фильтр
- Поддержание влажности воздуха посредством вентилятора
- Светодиодное освещение постоянное
- Регулируемые по высоте полки из натурального дерева
- 6 полок для хранения

Преимущества

- Дизайн HardLine
- Ручка из алюминия с толкателем
- Перенавешиваемая дверь
- Сменный уплотнитель двери
- Замок



◀60▶



◀60▶



◀60▶



◀60▶

WKb 4212

Vinothek

Wine

Класс энергопотребления: <math>\lt; A \lt;/math>

Расход энергии за год/24 ч: 168/0,458 кВт.ч

Макс. кол-во бутылок бордо, 0,75 л: 200¹

Общий/полезный объем: 427/395 л

Уровень шума: 41 дБ(А)

Климатический класс: SN-ST (от +10 °С до +38 °С)

Дверь/корпус: Дверь со стеклопакетом в черной раме/черный

Габаритные размеры в см (В/Ш/Г): 165/60/73,9

Управление

- Управление MagicEye в верхней части
- Цифровая индикация температуры
- Сигнал при неисправностях: оптический и акустический
- Сигнал двери: акустический
- Защита от детей

Винный шкаф

- 1 температурная зона, регулируется от +5 °С до +20 °С
- Циркуляционное охлаждение, подача свежего воздуха через угольный фильтр
- Поддержание влажности воздуха посредством вентилятора
- Внутреннее освещение постоянное
- Регулируемые по высоте полки из натурального дерева
- 6 полок для хранения

Преимущества

- Дизайн HardLine
- Эргономичная ручка, черная
- Перенавешиваемая дверь
- Сменный уплотнитель двери

WKb 3212

Vinothek

Wine

Класс энергопотребления: <math>\lt; A \lt;/math>

Расход энергии за год/24 ч: 161/0,441 кВт.ч

Макс. кол-во бутылок бордо, 0,75 л: 164¹

Общий/полезный объем: 336/309 л

Уровень шума: 39 дБ(А)

Климатический класс: SN-ST (от +10 °С до +38 °С)

Дверь/корпус: Дверь со стеклопакетом в черной раме/черный

Габаритные размеры в см (В/Ш/Г): 135/60/73,9

Управление

- Управление MagicEye в верхней части
- Цифровая индикация температуры
- Сигнал при неисправностях: оптический и акустический
- Сигнал двери: акустический
- Защита от детей

Винный шкаф

- 1 температурная зона, регулируется от +5 °С до +20 °С
- Циркуляционное охлаждение, подача свежего воздуха через угольный фильтр
- Поддержание влажности воздуха посредством вентилятора
- Внутреннее освещение постоянное
- Регулируемые по высоте полки из натурального дерева
- 4 полки для хранения

Преимущества

- Дизайн HardLine
- Эргономичная ручка, черная
- Перенавешиваемая дверь
- Сменный уплотнитель двери

WKb 1812

Vinothek

A+

Wine

Класс энергопотребления: <math>\lt; A \lt;/math>

Расход энергии за год/24 ч: 113/0,307 кВт.ч

Макс. кол-во бутылок бордо, 0,75 л: 66¹

Общий/полезный объем: 145/134 л

Уровень шума: 38 дБ(А)

Климатический класс: SN-ST (от +10 °С до +38 °С)

Дверь/корпус: Дверь со стеклопакетом в черной раме/черный

Габаритные размеры в см (В/Ш/Г): 89/60/61,3

Управление

- Управление MagicEye в верхней части
- Цифровая индикация температуры
- Сигнал при неисправностях: оптический и акустический
- Сигнал двери: акустический
- Защита от детей

Винный шкаф

- 1 температурная зона, регулируется от +5 °С до +20 °С
- Циркуляционное охлаждение, подача свежего воздуха через угольный фильтр
- Поддержание влажности воздуха посредством вентилятора
- Внутреннее освещение постоянное
- Регулируемые по высоте решетчатые полки
- 3 полки для хранения

Преимущества

- Дизайн HardLine
- Эргономичная ручка, черная
- Перенавешиваемая дверь
- Сменный уплотнитель двери

WТb 4212

Vinothek

Wine

Класс энергопотребления: <math>\lt; A \lt;/math>

Расход энергии за год/24 ч: 168/0,460 кВт.ч

Макс. кол-во бутылок бордо, 0,75 л: 200¹

Общий/полезный объем: 427/395 л

Уровень шума: 41 дБ(А)

Климатический класс: SN-ST (от +10 °С до +38 °С)

Дверь/корпус: Дверь со стеклопакетом в черной раме/черный

Габаритные размеры в см (В/Ш/Г): 165/60/73,9

Управление

- Управление MagicEye в верхней части
- Цифровая индикация температуры
- Сигнал при неисправностях: оптический и акустический
- Сигнал двери: акустический
- Защита от детей

Винный шкаф

- 6 слоев с температурой от +5 °С до +18 °С
- Поддача свежего воздуха через угольный фильтр
- Поддержание влажности воздуха посредством лавового камня
- Внутреннее освещение постоянное
- Регулируемые по высоте полки из натурального дерева
- 6 полок для хранения

Преимущества

- Дизайн HardLine
- Эргономичная ручка, черная
- Перенавешиваемая дверь
- Сменный уплотнитель двери

¹ Прибор предназначен исключительно для хранения вин. Максимальное количество стандартных бутылок 0,75 согласно требованиям стандарта NF H35-124 (высота:300,5 мм, ø: 76,1 мм).

Полную информацию о классах энергетической эффективности вы можете найти на странице 3.

Винный шкаф
WKes 653

Хьюмидор
ZKes 453

Холодильник для напитков
CMes 502



WKes 653



43



43



43

WKes 653
GrandCru

A⁺⁺

LED

Wine

Smart Steel

Класс энергопотребления: $\lt; A^{++}$

Расход энергии за год/24 ч: 75/0,205 кВт.ч

Макс. кол-во бутылок бордо, 0,75 л: 12¹

Общий/полезный объем: 56/38 л

Уровень шума: 40 дБ(А)

Климатический класс: SN (от +10 °С до +32 °С)

Дверь/корпус: Стеклопакет в раме из нерж. стали с

покр. SmartSteel/нерж. сталь с покр. SmartSteel

Габаритные размеры в см (В/Ш/Г): 61,2/42,5/47,8

Управление

- ЖК-дисплей внутри камеры, сенсорное электронное управление
- Цифровая индикация температуры
- Сигнал при неисправностях: оптический и акустический
- Сигнал двери: акустический
- Защита от детей

Винный шкаф

- 1 температурная зона, регулируется от +5 °С до +20 °С
- Циркуляционное охлаждение, подача свежего воздуха через угольный фильтр
- Поддержание влажности воздуха посредством вентилятора
- Светодиодное освещение постоянное, с режимом затемнения
- Полки из натурального дерева
- 3 полки для хранения

Преимущества

- Дизайн HardLine
- Сторона открывания двери - правая, неперенавешиваемая
- Сменный уплотнитель двери
- Отделение для аксессуаров
- Возможен монтаж на стену
- Замок

ZKes 453
Humidor

LED

Cigar

Smart Steel

Расход энергии за год/24 ч: 162/0,443 кВт.ч

Общий/полезный объем: 43/39 л

Уровень шума: 40 дБ(А)

Климатический класс: N (от +16 °С до +32 °С)

Дверь/корпус: Стеклопакет в раме из нерж. стали с

покр. SmartSteel/нерж. сталь с покр. SmartSteel

Габаритные размеры в см (В/Ш/Г): 61,2/42,5/47,8

Управление

- ЖК-дисплей внутри камеры, сенсорное электронное управление
- Цифровая индикация температуры и влажности воздуха
- Сигнал при неисправностях: оптический и акустический
- Сигнал двери: акустический
- Защита от детей

Хьюмидор

- 1 температурная зона, регулируется от +16 °С до +20 °С
- Влажность регулируется от 68% до 75%
- Циркуляционное охлаждение, подача свежего воздуха через угольный фильтр
- Поддержание влажности воздуха посредством вентилятора
- Светодиодное освещение постоянное, с режимом затемнения
- Полки из испанского кедра
- 2 полки для хранения

Преимущества

- Дизайн HardLine
- Сторона открывания двери - правая, неперенавешиваемая
- Сменный уплотнитель двери
- 2 презентационных бокса
- Возможен монтаж на стену
- Замок

CMes 502

A⁺

LED

Smart Steel

Класс энергопотребления: $\lt; A^{+}$

Расход энергии за год/24 ч: 107/0,293 кВт.ч

Общий/полезный объем: 45/42 л

Уровень шума: 35 дБ(А)

Климатический класс: SN-ST (от +10 °С до +38 °С)

Дверь/корпус: Стеклопакет в раме из нерж. стали с

покр. SmartSteel/нерж. сталь с покр. SmartSteel

Габаритные размеры в см (В/Ш/Г): 61,2/42,5/45

Управление

- Механическое управление, поворотный регулятор

Холодильная камера

- 1 температурная зона, регулируется от +2 °С до +10 °С
- Светодиодное освещение постоянное, с режимом затемнения
- Полки из нержавеющей стали
- 3 полки для хранения

Преимущества

- Дизайн HardLine
- Регулируемые ножки спереди
- Сторона открывания двери - правая, неперенавешиваемая
- Сменный уплотнитель двери
- Возможен монтаж на стену
- Замок

¹ Прибор предназначен исключительно для хранения вин. Максимальное количество стандартных бутылок 0,75 согласно требованиям стандарта NF H35-124 (высота:300,5 мм, ø: 76,1 мм). Полную информацию о классах энергетической эффективности вы можете найти на странице 3.

Наши каталоги

Подробную информацию о моделях с секцией BioFresh, винных шкафах и компактных приборах вы можете узнать у официальных дилеров Liebherr.

Она также доступна в наших каталогах, которые можно скачать на сайте home.liebherr.com.



Мобильные приложения и сообщества



BioFresh-App

Полезная информация об оптимальном способе сохранения продуктов без потери в них витаминов и минералов.



Smoothies & Ice App

Легкое приложение – и на дисплее посыплются ледяные кубики. Кроме того, вы получите лучшие рецепты освежающих и аппетитных смузи.



Чтобы проверить, доступно ли приложение для вашего устройства на платформах Apple, Android и т.д., используйте ссылку или QR-код. apps.home.liebherr.com



Узнайте больше о правильном хранении продуктов, посетив наш ресурс о здоровом питании FreshMAG:

blog.liebherr.com/holodilniki/ru

Чтобы получить дополнительную информацию о BioFresh, NoFrost, а также о винных шкафах, достаточно просканировать QR-код смартфоном.



biofresh.liebherr.com



nofrost.liebherr.com



wine.liebherr.com

Оставайтесь в курсе новостей о холодильной технике Liebherr, подписавшись на наши страницы в социальных медиа:



[VK](#) / LiebherrHolodilniki
[Facebook](#) / LiebherrHolodilniki
[Instagram](#) / LiebherrHolodilniki
[YouTube](#) / LiebherrHausgeraete

socialmedia.home.liebherr.com

Наши дилеры дадут вам компетентную консультацию по ассортименту продукции Liebherr и помогут сделать правильный выбор.

* Уточняйте у официальных дилеров наличие данной функции в вашем регионе. Энергопотребление в данном каталоге определено в соответствии со стандартом EN 62552:2013. Значения уровня шума в данном каталоге получены согласно IEC 60704-2-14. Возможны изменения. В тексте и цифровых обозначениях могут быть технические ошибки и опечатки. Актуальная информация представлена на сайте home.liebherr.com. Напечатано в России 2020 г.