

# ЭЛЕКТРИЧЕСКИЙ КОТЕЛ «ЛЕМАКС» СЕРИИ ЕСО



**ПАСПОРТ И РУКОВОДСТВО ПО ЭКСПЛУАТАЦИИ**



## УВАЖАЕМЫЙ ПОКУПАТЕЛЬ!

Мы благодарны Вам за то, что Вы выбрали продукцию торговой марки **Лемакс**.

Теперь Вы являетесь счастливым обладателем высокоэффективного котла, который при правильной установке, эксплуатации и уходе снизит затраты на отопление Вашего жилья и прослужит Вам долгие годы.

«Лемакс» – профессиональная организация в сфере отопительного оборудования, которая обеспечивает потребителей России и СНГ стальными и чугунными напольными котлами, а также настенными котлами, стальными панельными радиаторами, газовыми водонагревателями и другими сопутствующими товарами.

«Лемакс» – лидер российского рынка бытовых газовых котлов (по данным независимого британского экспертного агентства ВЗН1А и российского агентства LITVINCHUK MARKETING). Предприятие работает на рынке с 1992 года.

«Лемакс» – обладает собственной современной производственной базой, имея в своем активе современный завод по производству бытового газового оборудования и инновационный завод по производству стальных панельных радиаторов.

«Лемакс» – единственный в России завод-производитель отопительного оборудования, на котором работают роботы - высокотехнологичные итальянские и немецкие станки.

Мы ждём Ваши отзывы и предложения на сайтах компании [lemax-kotel.ru](http://lemax-kotel.ru) и [lemax-radiator.ru](http://lemax-radiator.ru).

## ВНИМАНИЕ!

Постоянно работая над усовершенствованием предлагаемой продукции, предприятие оставляет за собой право без предварительного уведомления вносить необходимые технические изменения в свою продукцию. Настоящее руководство поставляется в качестве информативной поддержки и не может считаться контрактом в отношении третьих лиц.



AEMAKC

## СОДЕРЖАНИЕ

1. ОБЩИЕ УКАЗАНИЯ.....	6
2. КОМПЛЕКТНОСТЬ.....	6
3. ТЕХНИЧЕСКОЕ ОПИСАНИЕ	
3.1. КОНСТРУКЦИЯ КОТЛА.....	7
3.2. ТЕХНИЧЕСКИЕ ХАРАКТЕРИСТИКИ.....	8
3.3. ГАБАРИТНЫЕ И ПРИСОЕДИНИТЕЛЬНЫЕ РАЗМЕРЫ.....	9
4. ТРЕБОВАНИЯ БЕЗОПАСНОСТИ.....	11
5. МОНТАЖ КОТЛА.....	11
6. ПОРЯДОК РАБОТЫ	
6.1. ОПИСАНИЕ РАБОТЫ КОТЛА.....	19
6.2. РЕЖИМЫ РАБОТЫ.....	21
6.3. ЗАЩИТНЫЕ ФУНКЦИИ.....	23
7. СООБЩЕНИЯ ОБ ОШИБКАХ.....	24
8. ТЕХНИЧЕСКОЕ ОБСЛУЖИВАНИЕ.....	25
9. ГАРАНТИЙНЫЕ ОБЯЗАТЕЛЬСТВА.....	26
10. ПРАВИЛА УПАКОВКИ, ТРАНСПОРТИРОВАНИЯ, ХРАНЕНИЯ.....	27
11. СВЕДЕНИЯ ОБ УТИЛИЗАЦИИ.....	27
12. КОНТРОЛЬНЫЕ ТАЛОНЫ.....	28
13. ОТМЕТКИ О ПРОВЕДЕНИИ ЕЖЕГОДНОГО ТЕХНИЧЕСКОГО И ПРОФИЛАКТИЧЕСКОГО ОБСЛУЖИВАНИЯ.....	29
14. ГАРАНТИЙНЫЕ ТАЛОНЫ.....	31
15. СЕРВИСНЫЕ ЦЕНТРЫ.....	32



## 1. ОБЩИЕ УКАЗАНИЯ

1.1. Котлы настенные электрические отопительные ЕСО-3, ЕСО-4,5, ЕСО-6, ЕСО-7,5, ЕСО-9, ЕСО-12, ЕСО-15, ЕСО-18 (далее - котлы) предназначены для обогрева помещений, оборудованных системой водяного отопления с принудительной циркуляцией, со строительным объемом до 30м<sup>2</sup>, 45м<sup>2</sup>, 60м<sup>2</sup>, 75м<sup>2</sup>, 90м<sup>2</sup>, 120м<sup>2</sup>, 150м<sup>2</sup>, 180м<sup>2</sup> соответственно. Тепловые потери помещения не должны превышать номинальную тепловую мощность котла. Тепловая мощность котлов контролируется электронным датчиком и регулируется блоком управления котла. Текущая температура нагрева отображается на панели управления котла.

С помощью соответствующих сенсорных кнопок можно установить желаемую температуру воды. Высокий технический уровень котлов обеспечивается использованием лучших комплектующих мировых производителей. Для экономного использования электроэнергии котлы имеют три степени тепловой производительности, которые помогают подобрать необходимую мощность в соответствии с тепловыми потерями здания.

1.2. Котлы предназначены для работы от сети переменного тока напряжением 220В ± 10% и частотой 50 Гц (для ЕСО-3, ЕСО-4,5, ЕСО-6, ЕСО-7,5) и 380 ± 10% и частотой 50 Гц (для ЕСО-6, ЕСО-7,5, ЕСО-9, ЕСО-12, ЕСО-15, ЕСО-18) с защитным заземлением корпуса и могут эксплуатироваться при параллельном подключении в единую отопительную систему.

1.3. Работы по подключению к электрической сети должны выполнять только работники энергоснабжающей организации (РЭС), специалисты сервисного центра или лицензированными электромонтажными фирмами по техническим условиям владельца электросетей в соответствии с инструкцией по эл. снабжению индивидуальных жилых домов и иных инженерных сооружений утвержденной Главгосэнергонадзором № 42-6/8-ЭТ, от 21.03.94 г.

1.4. Монтаж оборудования должны выполнять организации, имеющие соответствующее разрешение на выполнение этих работ, согласно действующим нормам, правилам и инструкциям. Техническое обслуживание и ремонт оборудования должны выполнять сотрудники авторизованного сервисного центра (АСЦ), или иной специализированной организацией, имеющей допуск на проведение данного вида работ, которые имеют допуск не ниже третьей группы по электробезопасности.

1.5. Котёл может применяться совместно с другими отопительными котлами в качестве как основного, так и резервного источника тепла.

### ВНИМАНИЕ!

Производитель не несет ответственности и не принимает претензий по работе котла при невыполнении или нарушении потребителем требований, изложенных в паспорте и руководстве по эксплуатации.

Производитель оставляет за собой право вносить изменения в паспорт и руководство по эксплуатации без предупреждения Потребителя.

## 2. КОМПЛЕКТНОСТЬ

В комплект поставки котла входят:

- котел отопительный - 1 шт.
- руководство по эксплуатации - 1 шт.
- упаковка - 1 шт.

**Примечание:**

Вспомогательные материалы для монтажа устройства в комплект поставки не входят и должны быть приобретены отдельно.

### 3. ТЕХНИЧЕСКОЕ ОПИСАНИЕ

#### 3.1. КОНСТРУКЦИЯ КОТЛА.

Котел отопительный электрический ECO-3, ECO-4,5, ECO-6, ECO-7,5, ECO-9, ECO-12, ECO-15, ECO-18 изображен на рис. 1.

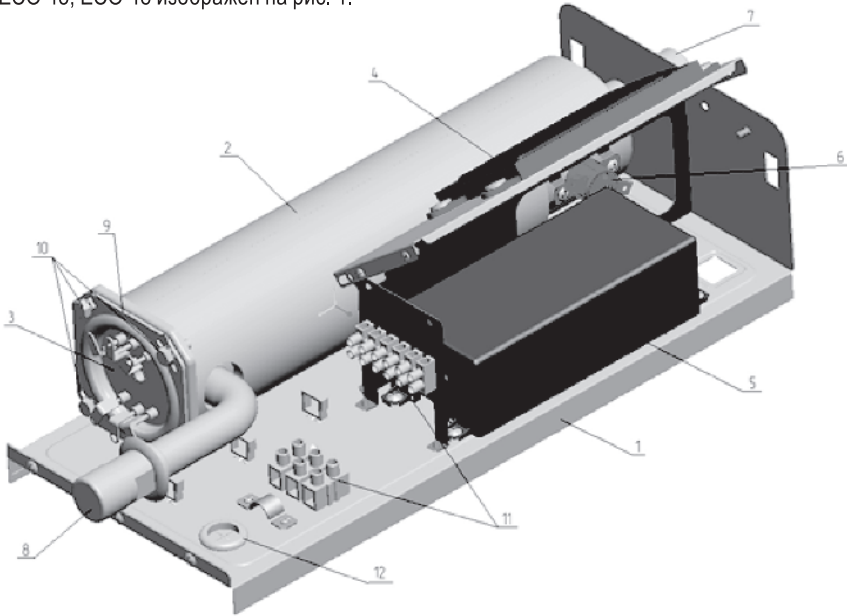

**Рисунок 3.1. Котел отопительный электрический ECO-3, ECO-4,5, ECO-6, ECO-7,5, ECO-9, ECO-12, ECO-15, ECO-18**

- |                                      |                                                                   |
|--------------------------------------|-------------------------------------------------------------------|
| 1 – Каркас;                          | 8 – Патрубок G3/4" (обратной линии)                               |
| 2 – Теплообменник с изоляцией;       | 9 – Фланец и уплотнительное кольцо;                               |
| 3 – Блок ТЭН;                        | 10 – Болты крепления фланца;                                      |
| 4 – Панель управления;               | 11 – Клеммы электропитания котла, насоса и комнатного термостата; |
| 5 – Блок питания и реле;             | 12 – Заглушка-уплотнитель.                                        |
| 6 – Термовыключатель;                |                                                                   |
| 7 – Патрубок G3/4" (подающей линии); |                                                                   |

3.1.1. Котел, согласно Рис. 1, представляет собой каркас поз.1 на котором закреплен теплообменник из нержавеющей стали с теплоизоляцией поз.2. В нижней части теплообменника расположен блок трубчатых электронагревателей (ТЭНов) поз.3.

3.1.2. Спереди расположен сенсорный блок управления поз.4 для настройки и контроля за температурой воды в системе отопления в пределах от +30°C до +80°C и воздуха в помещении от +10°C до +40°C.

3.1.3. Защитный термовыключатель поз.6 служит для отключения котла при аварийном превышении температуры, когда температура нагрева превышает +105°C.

3.1.4. Блок клеммных колодок поз.11 служит для подключения силового кабеля электросети, насоса и комнатного термостата «».

3.1.5. Заглушка-уплотнитель поз.12 предназначена для изоляции корпуса от сетевого кабеля. В нижней и верхней части котла расположены патрубки для присоединения котла к системе отопления поз.7 и поз.8.

3.1.6. Датчик температуры котла расположен внутри трубки блока ТЭНов (модель ES-3) или на корпусе теплообменника котла.

3.1.7. Плата реле с блоком питания поз.5.

3.1.8. ТЭН внутри теплообменника крепится с помощью фланца поз.9 и болтов поз.10. Герметичность обеспечивает силиконовая прокладка между ТЭНом и теплообменником. Котел облицован съемной декоративной панелью. Габаритные размеры котла приведены на Рис. 2. и Рис. 3. Схема подключения котла к электросети приведена на рисунках 6.1., 6.2., 6.3. в зависимости от модели котла.

## 3.2. ТЕХНИЧЕСКИЕ ХАРАКТЕРИСТИКИ.

Таблица 1.

Описание параметра	ECO-3	ECO-4,5	ECO-6	ECO-7,5	ECO-9	ECO-12	ECO-15	ECO-18
1. Потребляемая мощность, кВт	3	4,5	6	7,5	9	12	15	18
1.1. Степень мощности «I», кВт	1	1,5	2	2,5	3	4	5	6
1.2. Степень мощности «II», кВт	2	3	4	5	6	8	10	12
2. Мощность (макс.), кВт, ±10%	3	4,5	6	7,5	9	12	15	18
3. Коэффициент полезного действия, %	99							
4. Номинальное напряжение, В, ±10%	220	220	220/380	220/380	380	380	380	380
5. Номинальный ток (макс), А, ±10%	14	21	27/3x10	34/3x12	3x14	3x18	3x23	3x27
6. Номинальная частота тока, Гц	50							
7. Сечение кабеля (медь CU), мм <sup>2</sup>	3x2,5	3x4	3x4/5x1,5	3x6/5x2,5	5x2,5	5x2,5	5x4	5x4
7.1. Сечение кабеля (алюминий AL), мм <sup>2</sup>	3x4	3x4	3x6/5x2,0	3x6/5x2,5	5x4	5x6	5x6	5x6
8. Максимальная температура воды, °С	80*							
9. Номинальное рабочее давление воды в отопительной системе (мин./макс.), МПа	0,15 (0,05/0,3)							
10. Регулирование температурой воды, диапазон, °С	Электронное, от 30°С до 80°С							
11. Регулирование температурой воздуха в помещении, диапазон, °С	Электронное, от 10°С до 40°С *							
14. Размер присоединительных патрубков: - обратной линии - подающей линии	G3/4 G3/4							
12. Габаритные размеры, мм: - высота - ширина - глубина	512 190 118	662 190 118				650 250 135		
13. Масса, кг, не более: - нетто - брутто	4,5 5	6 6,5	6,5 7			7,8 9		

\* - колебания температуры ± 10°С



### 3.3. ГАБАРИТНЫЕ И ПРИСОЕДИНИТЕЛЬНЫЕ РАЗМЕРЫ.



Рисунок 5.1. Габаритные размеры.

а) ECO-3, ECO-4,5; б) ECO-6, ECO-7,5, ECO-9, ECO-12, в) ECO-15, ECO-18

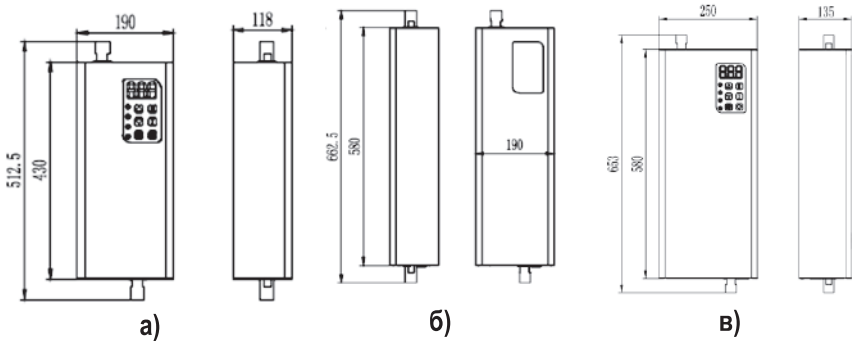

Рисунок 5.2. Монтажные размеры для крепления на стены.

Вид с тыльной стороны котла.

а) ECO-3, ECO-4,5; б) ECO-6, ECO-7,5, ECO-9, ECO-12, в) ECO-15, ECO-18

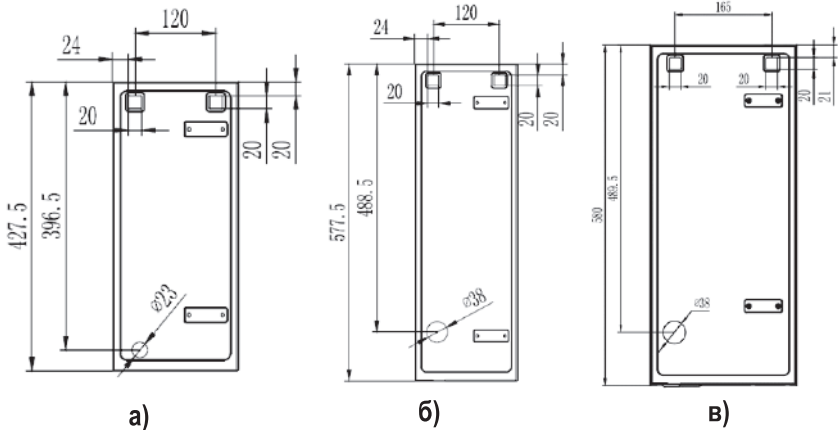
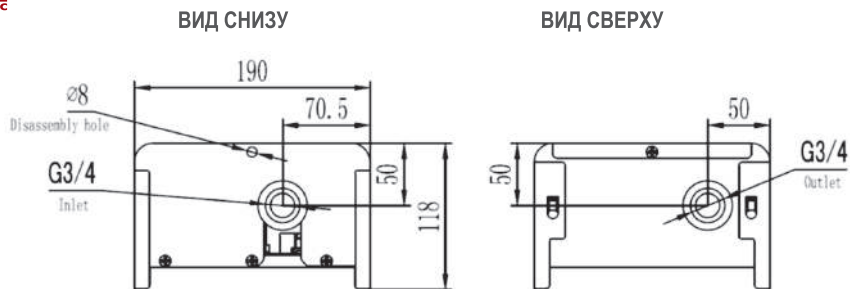

**Рисунок 5.3. Габаритные размеры для подключения к системе отопления ECO-3, ECO-4,5.**

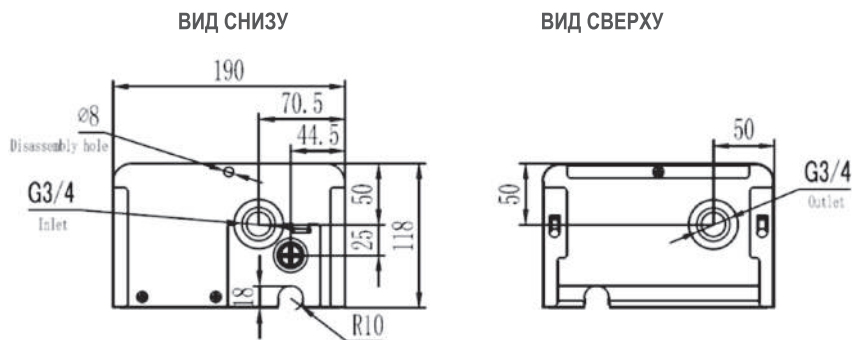

**Рисунок 5.4. Габаритные размеры для подключения к системе отопления ECO-6, ECO-7,5, ECO-9, ECO-12, ECO-15, ECO-18.**

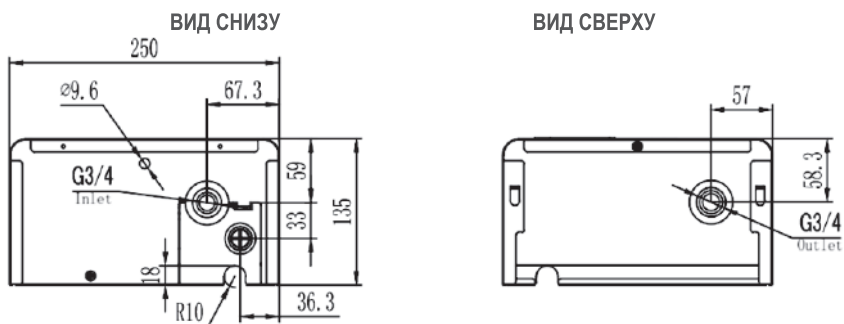

**Рисунок 5.5. Габаритные размеры для подключения к системе отопления ECO-15, ECO-18.**

#### 4. ТРЕБОВАНИЯ БЕЗОПАСНОСТИ

4.1. Подключение котла к электросети производить тремя одножильными проводами в случае подключения к сети 220В (L - N - PE) или пятью одножильными проводами при подключении к сети 380В (3xL - N - PE). Сечения проводов показаны в Таблице 1 п.7.

4.2. При подключении котла необходимо выполнить защитное заземление в соответствии с требованиями НПА ОП 40.1-1.20-98 "Правил безопасной эксплуатации электроустановок". Категорически запрещается использовать для заземления металлоконструкции водопроводных, отопительных и газовых сетей.

4.3. Эксплуатация котла разрешается лицам, достигшим 18-го летнего возраста, которые ознакомились с данной установкой и получили инструктаж по правилам безопасности и эксплуатации электрического оборудования от работников энергоснабжающей организации (РЭС) или специалистов АСЦ.

4.4. Котел для эксплуатации должен быть установлен с соблюдением всех нормативных требований, действующих норм, правил и инструкций.

4.5. Не допускается:

- пользоваться котлом при неисправной автоматике безопасности, разбирать и ремонтировать ее самостоятельно;

- эксплуатировать котел в закрытой системе отопления без предохранительного клапана 3 бар, циркуляционного насоса и расширительного бака;

- пользоваться котлом без защитного заземления;

- пользоваться горячей водой из системы отопления для бытовых нужд.

4.6. Все электрические подключения к котлу и устранения неисправностей следует выполнять после отключения котла от электросети.

4.7. При обнаружении неисправностей (СМ п.8 руководства) в работе котла немедленно обратиться в ближайший к Вам АСЦ или энергоснабжающую организацию (РЭС) и до устранения неисправностей котел не использовать.

4.8. Техническое обслуживание электрической части должно проводиться лицами, имеющими допуск не ниже III группы по электробезопасности.

#### 5. МОНТАЖ КОТЛА

Работы по подключению к электрической сети должны выполнять только рабочие монтажной организации, специалисты сервисного центра, которые имеют допуск не ниже III группы электробезопасности при обязательном выполнении требований ПУЭ, ПТЭ и ПТБ и действующего законодательства Российской Федерации.

**ВНИМАНИЕ!** Защитное заземление котла обязательно! Без подключения котла к контуру заземления гарантийные обязательства на котел не распространяются.

5.1. Установку и монтаж котла следует выполнять согласно проектной документации. Устанавливать котел необходимо так, чтобы расстояние до легковоспламеняющихся материалов и строительных конструкций составляла не менее 0,25 м. Необходимо обеспечить свободное пространство над котлом не менее 300 мм и под котлом не менее 500 мм для проведения обслуживания и регламентных работ.

Внимание! Если это условие не будет выполнено, возможные дополнительные расходы Потребителем за демонтаж котла с места установки.

5.2. Монтаж котла на стену необходимо проводить после оценки несущей способности стены для безопасного и надежного подвешивания котла. Котел необходимо прикрепить только в вертикальном положении (выход из котла вверх, вход в котел вниз) соответствующим соединяющим материалом (дюбели, болты и др.) согласно Рисунка 3.

5.3. В помещении должна быть температура воздуха от +5°C до +40°C, относительная влажность не более 85%. Запрещено устанавливать котел в душевых, ваннных комнатах или в помещении с повышенной влажностью!!!

#### 5.4. Подключение котла к электрической сети.

Снять облицовку, открутив сверху и снизу винты. Подключить котел к электрической сети с помощью зажимов (согласно Рис. 6). Монтаж силовых цепей выполнить от автоматического выключателя до клеммы ХТ1 (L-N-PE) проводом ПВС сечением в соответствии с табл.1, к насосу проводом ПВС 3x0,75мм<sup>2</sup> клеммная колодка ХТ2 (L-N-PE). Монтаж цепей управления для подключения датчика температуры выполнить проводом МГШВ 0,75мм<sup>2</sup>. Длина провода до 30 метров. Если требуется увеличить длину провода, нужен кабель большего сечения. Подключение котла к эл. сети должно осуществляться только при отключенной эл. сети, или отключенным питающем кабелем.

5.5. Котел подключают, в зависимости от мощности, к однофазной электрической сети напряжением 220В частотой 50Гц или к трех фазной электрической сети с номинальным напряжением 380В частотой 50Гц.

Перед котлом обязательно установить автоматический выключатель, технические характеристики которого соответствуют параметрам, которые приведены в таблице 2.

**ВАЖНО! Подключение котла к контуру заземления обязательно.**

Таблица 2.

Тип котла	ECO-3	ECO-4,5	ECO-6, ECO-7,5	ECO-9	ECO-12	ECO-15	ECO-18
Автоматический выключатель, двухполюсный с током нагрузки, А не менее (при 220В)	20	25	40	-	-	-	-
Автоматический выключатель, трех полюсный с током нагрузки, А не менее (при 380В)	-	-	16	20	25	30	40

#### 5.6. Подключение котлов ECO-6, ECO-7,5 к сети 1x220В, 50Гц.

Для подключения примените перемычку Рис.5.6. (в комплекте с котлом). Необходимо установить перемычку на клеммы L1-L2-L3 клеммной колодки ХТ1 и к клемме L1 подключить фазный провод.



Рис. 5.6.  
Перемычка, 3 клеммы.

#### 5.7. Подключение комнатного термостата.

5.7.1. Отключить автоматический выключатель.

5.7.2. Снять облицовку, открутив сверху и снизу винты. Подключить к котлу комнатный термостат с помощью зажимов (согласно Рис. 6, клеммы ). Подключение термостата выполнить проводом ПВС 2x1 мм<sup>2</sup>. Длина провода до 30 метров. Если требуется увеличить длину провода, нужен кабель большего сечения.



Рисунок 5.7. Схема электрическая принципиальная котлов ЕСО-3, ЕСО-4,5 (220В)  
 T1 - датчик температуры котла, T2 - датчик температуры воздуха в комнате,  
 K1, K2 - реле,  - комнатный термостат



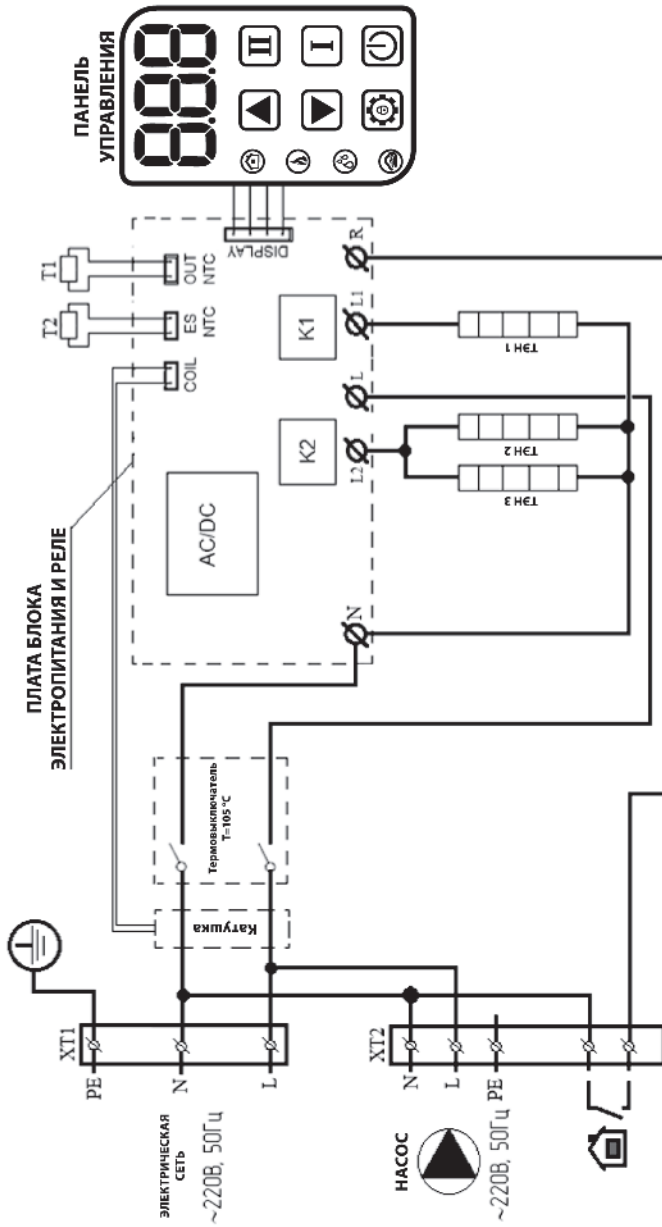
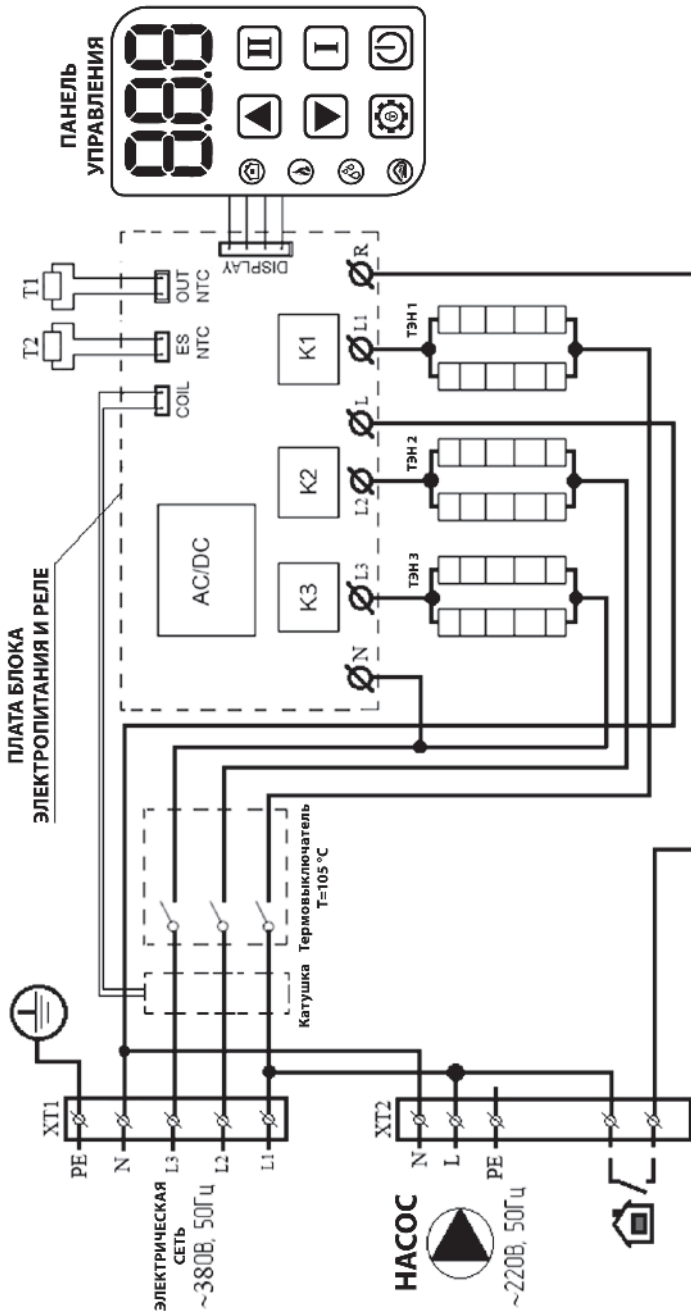

**Рисунок 5.9. Схема электрическая принципиальная котлов ЕСО-7,5, ЕСО-9, ЕСО-12**

Подключение к электрической сети 380В.

Т1 - датчик температуры котла, Т2 - датчик температуры воздуха в комнате,

К1, К2, К3 - реле, - комнатный термостат

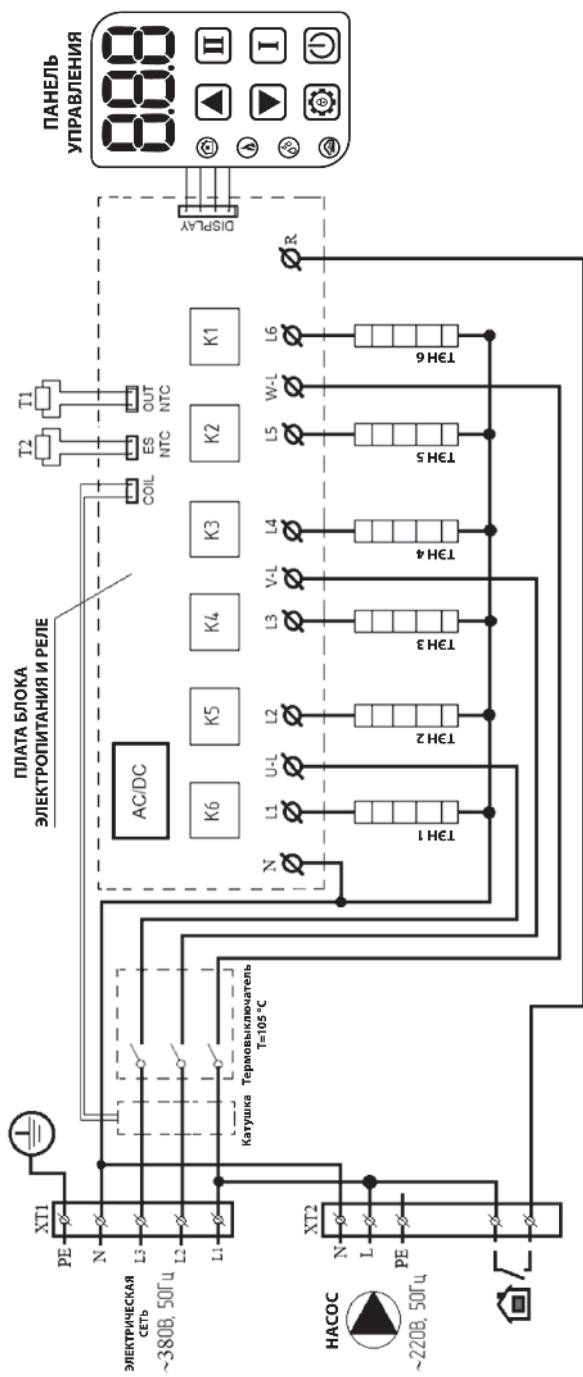

**Рисунок 5.10. Схема электрическая принципиальная котлов ЕСО-15, ЕСО-18.**  
 Подключение к электрической сети 380В.

T1 - датчик температуры котла, T2 - датчик температуры воздуха в комнате,  
 K1, K2, K3, K4, K5, K6 - реле, - комнатный термостат



5.8. Подключить котел к системе отопления с помощью уплотнительных материалов (фум, пакля, лен, жидкий герметик).

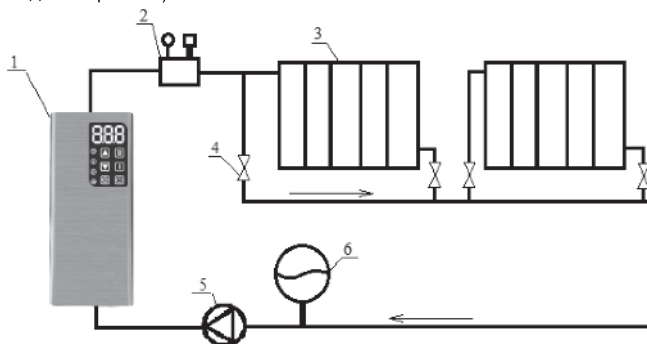

**Рисунок 5.11.** Примерная схема однотрубной системы отопления с принудительной циркуляцией.

1-котел, 2-группа безопасности, 3-радиатор, 4-кран, 5-насос, 6-расширительный бак.

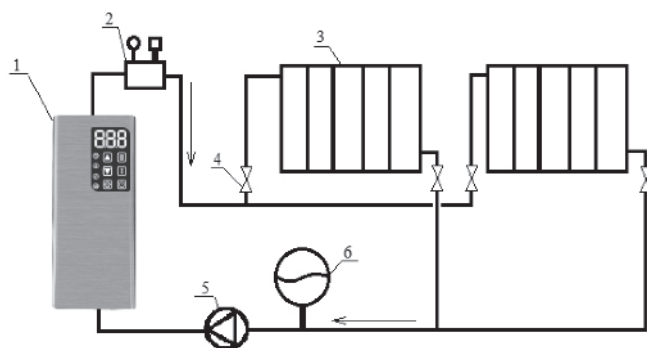

**Рисунок 5.12.** Примерная схема двухтрубной системы отопления с принудительной циркуляцией.

1-котел, 2-группа безопасности, 3-радиатор, 4-кран, 5-насос, 6-расширительный бак

Перед заполнением системы отопления ее необходимо несколько раз промыть для удаления возможных загрязнений.

5.9. В закрытых системах отопления, работающих под избыточным давлением до 3 бар, необходимо установить в верхней точке системы отопления автоматический воздухоотводчик, а на выходе из котла группу безопасности (предохранительный клапан 3 бар и манометр). Расширительный бак устанавливается перед котлом и насосом для компенсации теплового расширения воды, и должен иметь размер указанный в проектной документации, но не менее 10% от объема воды в системе отопления.

**ВАЖНО!** Между группой безопасности и котлом не должно быть никаких запорных элементов.

5.10. Теплоноситель в системе отопления котла - вода. Наполнить систему отопления водой, открыв предварительно запорные вентили (при наличии) в системе отопления.

Эксплуатация котла с низким давлением теплоносителя (менее 0,15 атмосфер) может привести к повреждению котла и элементов системы отопления.

5.10.1. В качестве теплоносителя также может применяться жидкость с содержанием этиленгликоля, разведенная с водой в концентрации не более 1:1.

Нельзя допускать перегрева незамерзающего теплоносителя выше +100°C в виду активной потери химических свойств антифризов.

При использовании незамерзающей жидкости в качестве теплоносителя в системе отопления, первый пуск котла и ежегодное техническое обслуживание являются обязательными параметрами для постановки котла на гарантийный учет.

При проведении ежегодного технического обслуживания необходимо проверять состояние нагревательных элементов, не допускать появления отложений на поверхности нагревательных элементов котла, внутри теплообменника, насосе.

Также обязательна проверка pH антифриза.

Нормальный уровень pH антифриза должен находиться на отметке 7 единиц, в случае если кислотность антифриза выше или ниже 7, то необходимо произвести его замену.

После проведения ежегодного ТО необходимо обязательно внести результаты проверки в раздел №13 "ОТМЕТКИ О ПРОВЕДЕНИИ ЕЖЕГОДНОГО ТЕХНИЧЕСКОГО И ПРОФИЛАКТИЧЕСКОГО ОБСЛУЖИВАНИЯ".

В случае выхода из строя электродкотла с использованием антифриза и отсутствии отметки о ежегодном ТО, включающего в себя мероприятия указанные в разделе 5.10.1, компания обеспечивающая сервисное покрытие по территории РФ может признать данный котел негарантийным.

#### **ВАЖНО! Проверьте отсутствие протечек.**

Предупреждаем Владельца о необходимости уделять повышенное внимание качеству воды, используемой для отопительной системы. Вода ни в коем случае не должна быть кислой, а именно должна иметь pH выше 7 и минимальную карбонатную жесткость не более 0,7 мг-экв/л. При значении pH меньше 7 повышается кислотность воды, и она становится коррозионно опасной. При использовании жесткой воды с карбонатной жесткостью более 0,7 мг-экв/л происходит отложение известкового накипи на ТЭНах, стенках теплообменника котла и запорно-регулирующей арматуры, что приводит к снижению теплопередачи и перерасхода электроэнергии. В местах интенсивного образования накипи стенка теплообменника может перегреваться, в результате чего могут появиться деформации и трещины.

5.11. Включить автоматический выключатель и произвести пуск котла (СМ п.5).

## 6. ПОРЯДОК РАБОТЫ

### 6.1. ОПИСАНИЕ РАБОТЫ КОТЛА.





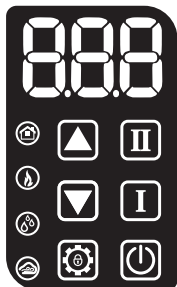





#### 6.1.1. Панель управления.

**ВНИМАНИЕ!** Все кнопки панели управления и индикации котла имеют сенсорную характеристику. Достаточно приложить или прикоснуться пальцем руки к индикатору кнопки для активации действия. Запрещено нажимать на кнопки с применением чрезмерной силы для предотвращения повреждения панели.







Панель управления предназначена для настройки рабочих режимов котла, установки температуры нагрева и отображения информации о состоянии котла.

#### ОСНОВНЫЕ ЗНАКИ И ОПИСАНИЕ КНОПОК:

-  – Цифровой дисплей отображает температуру (°C) и сервисные знаки (E, S).
-  – **Кнопка «СЕТЬ»**. Включено светит белым цветом, выключено светит красным цветом.
-  – **Кнопка «Настройка»**.
-  – **Кнопка** первая ступень мощности.  
Включено - подсвечивается, выключено - гаснет.
-  – **Кнопка** вторая ступень мощности.  
Включено - подсвечивается, выключено - гаснет.
-  – **Кнопки** увеличение и уменьшение температуры.
-  – Индикатор режима нагрева с комнатным термостатом с сухим контактом (ON/OFF).
-  – Индикатор работы котла при нагревании отопления.
-  – Индикатор режима нагрева «Нагрев воды отопления» - нагрев воды отопления до установленной температуры.
-  – Индикатор режима нагрева «Температура воздуха». Нагрев отопления до установленной температуры в комнате. Контроль температуры в комнате по электронному датчику температуры (T2 см рис.6). Нагрев воды в системе отопления до установленной температуры в режиме «Нагрев воды отопления».





Любое нажатие на кнопку активной панели управления сопровождается однократным звуковым сигналом.





### 6.1.2. Порядок включения и выключения котла.











Если питание котла включено и светит кнопка «СЕТЬ»  красным светом, котел находится в режиме «Выкл». Нажмите кнопку . Звучит звуковой сигнал, все сенсорные кнопки освещаются. На цифровом дисплее отображается температура воды в котле. Котел переходит в режим включен (белый свет ) и находится в рабочем состоянии. Нажмите кнопку  снова, цифровой дисплей отключается, а котел вернется в режим «Выкл».

### 6.1.3. Порядок работы и настройки котла.

**Внимание!** Если котел находится длительное время в режиме ожидания или работы, надо коснуться кнопки  на 2-3 секунды для активации дисплея панели управления.

1. В рабочем состоянии нажмите кнопку I-й степени . Индикатор нагрева  и индикатор режима  светятся. Мощность I-й ступени см табл.1. Нажмите кнопку I-й ступени еще раз, индикатор нагрева  гаснет.

2. В рабочем состоянии нажмите кнопку II-й ступени . Индикатор нагрева  и индикатор режима воды  светятся. Мощность II-й ступени см табл.2. Нажмите кнопку II-й ступени, индикатор нагрева воды  гаснет.









3. В рабочем состоянии нажмите кнопки I-й степени  и II-й ступени . Индикатор нагрева  и индикатор режима  светятся. Мощность I-й ступени и II-й ступени см. табл.1. Снова нажмите кнопку  и  I-й ступени и II-й ступени мощности, индикатор режима нагрева воды  гаснет. До тех пор, пока светят активные кнопки  и , индикатор нагрева  светится при включенных нагревательных элементах (ТЭНах).

## 6.2. РЕЖИМЫ РАБОТЫ.

### 6.2.1. Нагрев помещений в режиме «Нагрев воды отопления»









(контролируется температура теплоносителя).





В этом режиме котел контролирует и поддерживает температуру нагрева воды в системе отопления.

В рабочем состоянии нажмите (2-3сек.) кнопку Настройка  по умолчанию светится режим , а кнопки   не активированы. Нажмите на кнопку  еще несколько раз и выберите режим . Мигает 10 раз установленная температура отопления. Пока мигает температура, нажмите на подсвеченные кнопки   для изменения температуры в этом режиме. После изменения температуры 10 раз мигает дисплей, запоминаются изменения и котел возвращается к работе. В этом режиме котел нагревает воду в системе отопления до установленной температуры и поддерживает ее на заданном уровне. Кнопками **I** и **II** выберите нужную мощность.

### 6.2.2. Нагрев помещений в режиме «Температура воздуха» (с датчиком температуры воздуха).

В этом режиме котел контролирует и поддерживает температуру воздуха в помещении, где установлен датчик температуры воздуха (СМ Рис.6, датчик «Т2»). Датчик температуры воздуха прикреплен к обратному трубопроводу внутри котла. Рекомендуется устанавливать датчик напротив входной двери в комнате, на высоте  $1,2 \pm 1,5$  м.

1. В рабочем состоянии нажмите (2-3сек.) кнопку Настройка  по умолчанию светится режим , а кнопки   не активированы. Нажмите на кнопку  еще несколько раз и выберите режим . Мигает 10 раз установленная температура отопления. Пока мигает температура нажмите на подсвеченные кнопки   для изменения температуры в этом режиме. После изменения температуры 10 раз мигает дисплей и запоминается установленная температура теплоносителя.

2. Нажмите на кнопку  еще несколько раз и выберите режим . Мигает 10 раз установленная температура воздуха. Пока мигает температура нажмите на подсвеченные кнопки   для изменения температуры в этом режиме. После изменения температуры, 10 раз мигает дисплей, запоминаются изменения и котел возвращается к работе. В этом режиме индикация температуры на панели управления отображается в последовательности - 20 сек. температура воздуха, 10 сек. температура котла.

Кнопками **I** и **II** выберите нужную мощность.

#### **ВНИМАНИЕ!**









В рабочем состоянии котла должны быть включены кнопки **I II**, или **I** и **II**.



**ВНИМАНИЕ!** При работе котла в режиме  температура нагрева теплоносителя должна быть выше температуры в помещении, в котором установлен датчик температуры воздуха!





### 6.2.3. Нагрев помещений режим «Термостат» (с комнатным термостатом).

В этом режиме котел контролирует и поддерживает температуру воздуха в помещении, где установлен комнатный термостат (СМ Рис.6, клеммы «») с «сухим» контактом.

Подключите комнатный термостат согласно п. 10.6.

1. В рабочем состоянии нажмите (2-3сек.) кнопку Настройка  по умолчанию светится режим , а кнопки   не активированы. Нажмите на кнопку  еще несколько раз и выберите режим . Мигает 10 раз установленная температура отопления. Пока мигает температура нажмите на подсвеченные кнопки   для изменения температуры в этом режиме. После изменения температуры 10 раз мигает дисплей и запоминается установленная температура теплоносителя.

2. Нажмите на кнопку  еще несколько раз и выберите режим . Котел принимает команду для включения от комнатного термостата. После изменения режима работы через 10 сек. запоминаются изменения и котел возвращается к работе. На дисплее отображается актуальная температура воды в котле.

Во время работы котла в режиме отопления на дисплее отображаются кнопка  и попеременно каждые 20 сек. индикаторы нагрева , режимов    и актуальная температура теплоносителя в этих режимах.

Примечание. После проведения настроек котла работа на нагрев начинается через 50 сек.

#### **ВНИМАНИЕ!**

В рабочем состоянии котла должны быть включены кнопки  , или  и .

**ВНИМАНИЕ!** При работе котла в режиме нагрева  температура нагрева теплоносителя должна быть выше температуры в помещении, в котором установлен датчик температуры воздуха!

### **6.3. ЗАЩИТНЫЕ ФУНКЦИИ.**

#### **6.3.1. Режим блокировки от детей.**

Режим блокировки панели управления от детей автоматически активируется, если на котле не будет никакой операции в течение 20 секунд. Также функция блокировки активируется при нажатии на кнопку  в рабочем состоянии в течении 5 сек.

#### **6.3.2. Защита от перегрева.**

Если температура воды в котле превышает 90°C, то появляется код ошибки E3 (мигает) и нагрев прекращается, пока температура воды в котле не снизится до 65°C. После снижения температуры воды котел возвращается в рабочее состояние. После повторения перегрева, котел перестает нагревать и на дисплее отображается ошибка E3. Нужно обратиться в сервисную организацию.

Если температура нагрева воды в котле превысит 105°C, тогда сработает аварийный термостат, который отключит котел от электросети.

Для восстановления работы котла необходимо отключить котел от электросети, выключить автоматический выключатель на входе в котел. Снять переднюю панель и проконтролировать отсутствие напряжения на клеммах котла соответствующим исправным инструментом. Открутить винты панели управления и аккуратно отвести в сторону панель управления. Нажать на кнопку защитного термостата. Все операции повторить в обратном порядке. Если при включении главного автоматического выключателя котел не включиться, то необходимо вызвать специалиста сервисной организации.

#### **6.3.3. Защита от замерзания.**

Данная функция защищает котел от замерзания и активная для всех режимов работы. При снижении температуры в котле ниже +5°C или температура в помещении, где установлен датчик температуры воздуха «T2» (СМ Рис.6) будет ниже +5°C, то котел включится на максимальную мощность. Котел вернется в рабочее состояние после нагрева воды в системе отопления до +30°C или после нагрева воздуха в помещении до +10°C. Эта функция активна при условиях, если котел подключен к электросети.

## 7. СООБЩЕНИЯ ОБ ОШИБКАХ

**Электрический котел обрабатывает и отображает коды неисправности, которые отображаются на дисплее панели управления.**

**Все возможные неисправности и методы их устранения сведены в таблицу.**

Код ошибки	Описание неисправности	Возможная причина	Устранение
E1	Отсутствие информации от датчика котла T1	Отсутствует контакт клеммы датчика с платой, обрыв контакта	Установите клемму датчика в соответствующий разъем на плате. Обратитесь в сервисный центр
E1		Температура среды котла не в диапазоне измерения датчика	Обратитесь в сервисный центр
E1		Неисправный датчик	Обратитесь в сервисный центр
E2	Отсутствие информации от датчика температуры воздуха T2	Отсутствует контакт клеммы датчика с платой, обрыв контакта	Установите клемму датчика в соответствующий разъем на плате. Обратитесь в сервисный центр.
E2		Температура среды котла не в диапазоне измерения датчика	Котел будет работать в режиме нагрева системе отопления. Обратитесь в сервисный центр
E2		Неисправный датчик	Обратитесь в сервисный центр
E3	Перегрев	Котел получил значительный перегрев больше 80°C	Отключите котел от электросети. Проверьте: - давление воды в системе отопления; - краны системы отопления открыты или нет; - работу насоса. Обратитесь в сервисный центр
S1	Утечка тока	Возможный ток утечки	Обратитесь в сервисный центр
	Нет световой индикации кнопки питания	Отсутствует напряжение электропитания	Проверит главный автоматической выключатель на входе в котел
		Сработал защитный термостат перегрева	Нажмите кнопку защитного термостата перегрева или обратитесь в сервис к специалисту.
		Сработал защитный предохранитель в блоке реле	Замените предохранитель в блоке реле
		Отсутствует контакт платы управления с блоком питания	Подсоединить разъем к блоку питания
	Котел не нагревает до заданной температуры (80°C)	Котел греет одним ТЭНом или недостаточно установлена температура нагрева	Проверьте настройки см п.6
		Мощность котла не соответствует системе отопления	Заменить на котел с более высокой мощностью
		Вышел из строя ТЭН или кабель в котле	Обратитесь в сервисный центр
		Вышел из строя блок реле	Обратитесь в сервисный центр
		Вышел из строя датчик температуры	Обратитесь в сервисный центр
	Котел не реагирует на команды комнатного термостата	Отсутствует контакт котла с термостатом	Проверьте работу термостата и целостность кабеля и соединений. Обратитесь в сервисный центр
		Вышел из строя блок реле или панель управления	Обратитесь в сервисный центр
	Отсутствует любая реакция на блоке управления	Вышел из строя блок управления	Обратитесь в сервисный центр

После окончания отопительного сезона необходимо отключить котел от электросети и почистить внешние части от пыли и грязи.



## 8. ТЕХНИЧЕСКОЕ ОБСЛУЖИВАНИЕ

Виды и периодичность технического обслуживания:

8.1. Текущее техническое обслуживание при работе котла (проводит Владелец):

- визуальное наблюдение за работоспособностью котла;
- очистка наружных поверхностей от пыли и грязи сухой тряпкой.

8.2. Плановое техническое обслуживание один раз в год с обязательной отметкой в таблице учета работ по плановому техническому обслуживанию (стр.25). Техническое обслуживание не считается ремонтом и не может быть основанием для замены товара или оплаты проведенных работ.

К техническому обслуживанию относятся следующие работы:

- проверка технического состояния сборочных единиц без их разборки, устранение протечек;
- проверка состояния заземления.

**ВНИМАНИЕ:** ТЕХНИЧЕСКОЕ ОБСЛУЖИВАНИЕ проводится не реже одного раза в год СПЕЦИАЛИСТОМ сервисного центра или иной специализированной организацией имеющий допуск на проведение данного вида работ.

**ВНИМАНИЕ:** ТЕХНИЧЕСКОЕ ОБСЛУЖИВАНИЕ должно проводиться при отключенном эл. питании котла.

8.3. Текущий ремонт.

Текущий ремонт проводится для обеспечения или восстановления работоспособности котла с целью предотвращения крупных поломок.

В текущий ремонт входит следующий перечень работ:

- устранение повреждений, выявленных при техническом обслуживании;
- затяжка ослабленных креплений;
- разборка котла с целью удаления накипи ТЭНов путем протирания тряпкой, смоченной столовым уксусом (концентрация 9%), с последующим механическим удалением металлическим скребком;
- замена поврежденных элементов электрооборудования;
- проверка состояния прокладок и при необходимости их замена.

**ВНИМАНИЕ** текущий ремонт ПРОВОДИТСЯ СПЕЦИАЛИСТАМИ сервисного центра.

**ПОМНИТЕ!** Невыполнение вышеуказанных требований может привести к несчастным случаям и отказу в гарантийном обслуживании оборудования.



## 9. ГАРАНТИЙНЫЕ ОБЯЗАТЕЛЬСТВА

Производитель: «С Плюс К Техник Кфт», Вай Адам Крт. 4-6 / 2 Ем.208 Н-4400 м. Ньиредьхаза, Венгрия («S Plusz K Technik Kft», Vay Adam Krt. 4-6 / 2 Em.208 H-4400 Nyiregyhaza, Hungary).

9.1. Производитель гарантирует соответствие котла требованиям указанных нормативных документов при условии соблюдения Потребителем правил, изложенных в данном руководстве.

9.2. Дата изготовления котла указана на упаковке.

9.3. Гарантийный срок эксплуатации котла - 24 месяца.

9.4. Срок службы котла – 8 лет. Производитель гарантирует возможность использования товара по назначению в течение срока службы при условии выполнения требований данной инструкции по эксплуатации и проведения ежегодного технического обслуживания.

9.5. В течение гарантийного срока эксплуатации потребитель имеет право на бесплатный ремонт котла и его компонентов.

**Потребитель теряет право на гарантийное обслуживание, а производитель не несет ответственности в случае:**

- отсутствия штампа торговой организации, даты продажи и подписи продавца;
- отсутствия подписи потребителя об ознакомлении с гарантийными обязательствами;
- отсутствия отметки о введении котла в эксплуатацию;
- отсутствии подключения котла к контуру заземления;
- нарушение правил эксплуатации, обслуживания, транспортировки и хранения котла;
- отсутствия отметки о проведении ежегодного планового технического обслуживания;
- использование котла не по назначению;
- изменения конструкции, доработки котла владельцем без согласования с предприятием-изготовителем;
- засорение теплообменника в результате образования известкового налета и механических загрязнений из системы отопления;
- нарушение других требований данной инструкции.

В случае, если котел эксплуатировался с нарушением правил или Потребитель не выполнял рекомендаций предприятия, выполняющего работы по гарантийному обслуживанию котла, ремонт производится за счет Потребителя.

9.6. Котел принимается на гарантийный ремонт по заявлению потребителя (с контактными данными) только в оригинальной упаковке и с руководством по эксплуатации (оригинал с соответствующими отметками в талонах).

При выходе из строя котла предприятие-изготовитель не несет ответственности за остальные элементы системы, техническое состояние объекта в целом, в котором используется котел, а также за возникшие последствия.

Изделие, утратившее товарный вид по вине Потребителя, обмену и возврату по гарантийным обязательствам не подлежит.

9.7. Компания которая обеспечивает гарантийное обслуживание, а также принимает жалобы и предложения на территории Российской Федерации: ООО «ЛЕМАКС», 347913, Российская Федерация, Ростовская область, г. Таганрог, Николаевское шоссе 10-В, телефон горячей линии – 8-800-2008-078.

## 10. ПРАВИЛА УПАКОВКИ, ТРАНСПОРТИРОВАНИЯ, ХРАНЕНИЯ

10.1. Котел отгружается в упаковке производителя в соответствии с требованиями технической документации.

10.2. Условия хранения котла на складах и в торговых организациях должны соответствовать группе С по ГОСТ 15150-69 и обеспечить сохранность от механических повреждений и коррозии.

10.3. Хранение и транспортировка должны выполняться в фирменной упаковке.

## 11. СВЕДЕНИЯ ОБ УТИЛИЗАЦИИ

После завершения эксплуатации котёл необходимо демонтировать, выполнив следующие операции:

- отключить котёл от электросети;
- перекрыть запорные краны на трубопроводах системы отопления, слить воду из котла (при отсутствии запорных кранов слить воду из всей системы отопления);
- отсоединить трубопроводы системы отопления;
- снять котел со стены.

### **ВНИМАНИЕ!**

*Необходимо помнить, что котёл является потенциально травмоопасным объектом! Поэтому при утилизации необходимо максимально обеспечить безопасность окружающих.*

Демонтированный котел рекомендуется сдать в специальную организацию.



## 12. КОНТРОЛЬНЫЕ ТАЛОНЫ

### КОНТРОЛЬНЫЙ ТАЛОН НА МОНТАЖ

1. Дата монтажа \_\_\_\_\_
2. Кем произведен монтаж \_\_\_\_\_  
\_\_\_\_\_
3. Штамп монтажной организации \_\_\_\_\_ « \_\_\_\_ » \_\_\_\_\_ 20\_\_ год

### КОНТРОЛЬНЫЙ ТАЛОН НА ВВЕДЕНИЕ В ЭКСПЛУАТАЦИЮ

1. Дата ввода в эксплуатацию \_\_\_\_\_
2. Адрес \_\_\_\_\_
3. Наименование обслуживающей организации \_\_\_\_\_  
\_\_\_\_\_
4. Кем произведен ввод в эксплуатацию \_\_\_\_\_  
\_\_\_\_\_

Напряжение электросети «L1» \_\_\_\_\_ В, «L2» \_\_\_\_\_ В, «L3» \_\_\_\_\_ В.

Акт заземления № \_\_\_\_\_ от « \_\_\_\_ » \_\_\_\_\_ 20\_\_ года

Давление воды в системе отопления \_\_\_\_\_ бар.

Установленная группа безопасности (да/нет) \_\_\_\_\_

Максимальный ток отсечного автоматического выключателя \_\_\_\_\_ А.

5. Подпись лица, заполнившего талон \_\_\_\_\_
6. Подпись абонента \_\_\_\_\_ « \_\_\_\_ » \_\_\_\_\_ 20\_\_ год
7. Штамп организации \_\_\_\_\_ « \_\_\_\_ » \_\_\_\_\_ 20\_\_ год







КОРЕШОК ТАЛОНА

на гарантийный ремонт котла  
Изыят « \_\_\_\_\_ » \_\_\_\_\_ 20\_\_ г. Представитель организации

**ГАРАНТИЙНЫЙ ТАЛОН №1**  
**ООО «ЛЕМАКС»**  
г. Таганрог, Ростовская область,  
Николаевское шоссе, 10 «в», тел./факс.: (8634) 31-23-45  
**ТАЛОН № \_\_\_\_\_**

Заводской номер \_\_\_\_\_  
Модель котла \_\_\_\_\_  
Фирма-продавец \_\_\_\_\_  
« \_\_\_\_\_ » \_\_\_\_\_ 20\_\_ г.

Штамп магазина

Владелец и его адрес \_\_\_\_\_  
\_\_\_\_\_

Выполнены работы по устранению неисправностей:

\_\_\_\_\_  
\_\_\_\_\_  
\_\_\_\_\_

Представитель организации \_\_\_\_\_

(ФИО, дата)

Владелец (подпись) \_\_\_\_\_

Штамп организации \_\_\_\_\_

(подпись)

« \_\_\_\_\_ » \_\_\_\_\_ 20\_\_ г.

КОРЕШОК ТАЛОНА

на гарантийный ремонт котла  
Изыят « \_\_\_\_\_ » \_\_\_\_\_ 20\_\_ г. Представитель организации

**ГАРАНТИЙНЫЙ ТАЛОН №2**  
**ООО «ЛЕМАКС»**  
г. Таганрог, Ростовская область,  
Николаевское шоссе, 10 «в», тел./факс.: (8634) 31-23-45  
**ТАЛОН № \_\_\_\_\_**

Заводской номер \_\_\_\_\_  
Модель котла \_\_\_\_\_  
Фирма-продавец \_\_\_\_\_  
« \_\_\_\_\_ » \_\_\_\_\_ 20\_\_ г.

Штамп магазина

Владелец и его адрес \_\_\_\_\_  
\_\_\_\_\_

Выполнены работы по устранению неисправностей:

\_\_\_\_\_  
\_\_\_\_\_  
\_\_\_\_\_

Представитель организации \_\_\_\_\_

(ФИО, дата)

Владелец (подпись) \_\_\_\_\_

Штамп организации \_\_\_\_\_

(подпись)

« \_\_\_\_\_ » \_\_\_\_\_ 20\_\_ г.



## 15. СЕРВИСНЫЕ ЦЕНТРЫ

Регион	Населенный пункт	Сервисный центр	Телефонный номер
Алтайский край	Барнаул	Барнаулгоргаз	(3854) 30-44-04
	Барнаул	Газпром газораспредел. Барнаул	(3852) 28-20-00
	Бийск	Бийская Служба Газа	8-900-700-18-32, 8-800-250-18-32
	Новоалтайск	Барнаулгоргаз	(3852) 28-40-00
Астрахань область	Астрахань	Новоалтайскгоргаз	(38532) 5-63-93, 600-420
	Астрахань	Астраханьоблгаз	(8512) 39-23-25, 39-00-56
	Астрахань	КВ - Сервис	(8512) 29-62-40
	Белгород	ИП Валиуллин Радик Равильевич	8-906-608-02-04, 8-904-086-22-05
	Белгород	ИП Щербанов Е.Д.	8-903-642-00-03
	Белгород	ИП Уколов В.В.	(4722) 20-14-35, 8-919-286-75-05
	Белгород	ИП Гринёв Ю.И.	(4722) 500-558, 8-903-642-05-58
	Белгород	СЦ Инвест	(4722) 23-19-19, 8-910-737-22-10
	Валуйки	Аква Терм	(47236) 3-77-18
	Губкин	ГазОскол	8-980-385-69-00
Белгородская область	Губкин	ГазСтрой грант	(47241) 5-50-24
	Дубовое	ВИП	8-910-320-43-15
	Октябрьский	ИП Савиустнов М. В.	8-920-570-73-67
	Старый Оскол	ГазСтрой грант	8-910-327-65-88
	Старый Оскол	ИП Колесник М.В.	(4725) 32-56-54, 8-960-620-93-69
	Старый Оскол	ИП Трубченинов И.П.	(4725) 430-027, 8-905-678-80-82, 8-903-642-30-71
	Старый Оскол	Термо Люкв (ИП Пушкарь А.В.)	(4722) 500-558, 8-920-567-57-47
	Старый Оскол	ТОРГАДЛЕНС	(4723) 585-82-64
	Строитель, Белгород	ИП Анацкая А.Ю.	(4722) 207-242, 8-910-36-36-36-9
	Брянск	Газсервис	(4832) 51-44-74
Брянская область	Гусь-Хрустальный	ИП Зайчикова Н.А.	(49241) 2-62-53, (49241) 2-62-53, 8-900-475-57-23
	Владимир	Авантест	(4922) 32-22-10, 8-920-920-29-29
Владимирская область	Карабаново	Тепло Дар	8-918-001-22-33, (49244) 5-10-09
	Муром	САИТ	(49234) 3-60-83
Волгоградская область	Петушки	ТРИГПАВ	8-905-145-91-91, 8-905-145-86-67
	Юрьев-Польский	Теплотехника	8-920-908-88-34, 8-920-911-54-55
	Волгоград	Ремгаз-В	8-905-334-06-05, 8-917-833-11-40
	Волгоград	Универсалпромсервис	(8442) 624-998, 624-934
	Волгоград	ВолгоградГазСервис	(8442) 56-42-40, 8-903-370-21-16
	Губкин	ИП Шилов А.В.	8-910-366-00-88, (47241) 7-00-88
	Камышин	Газ-Сервис	(84457) 5-04-38, 8-927-25-81-778
	Камышин	ИП Пономарёв А.А.	(84463) 2-65-45, 8-929-783-30-03
	Камышин	ИП Трегубова Е.В.	8-927-518-26-84, (84457) 5-05-60
	Котово	КотовоГазСтройСервис	(84455) 4-49-79, 2-11-21, 8-937-73-28-427
Волгодонская область	Котово	Гермес Сервис	8-937-548-17-16
	Михайловка	ИП Колотов С.А.	8-902-387-08-02, 8-937-537-97-17
	Михайловка	ИП Миршочинцев Д.С.	8-906-402-14-53
	Новосаннинский	ИП Черняев Н. Ю.	8-987-643-34-30, 8-902-099-38-11
	Фролово	Велес	8-905-390-45-15, (84465) 4-12-10
	х. Петровский	ИП Сиянов Андрей Михайлович	8-904-775-87-08, 8-961-681-81-21, 8-904-752-40-81
	Вологда	Газпром газораспредел. Вологда	(8172) 76-89-92, 76-89-99
	Великий Устюг	Транзит	(81738) 26-908
	Великий Устюг	ИП Халиulina И.В.	8-921-258-48-81, 8-921-838-80-88
	Бутурдиновка	ИП Горлов Н.И.	(47361) 2-11-51, 8-915-588-43-08
Воронежская область	Воронеж	Компания АКИ	(4732) 774-999
	Воронеж	ИП Комельский А.В.	(4732) 39-83-83, 58-54-20, 8-910-241-32-66
Воронежская область	Воронеж	Лаборатория света	(4732) 54-68-87
	Лиски	ИП Солонников В.И. Термосистемы	(47391) 4-17-55
	Россошь	ИП Полов И.В.	(47367) 4-7-78
	Иваново	ИП Турчев А.К.	8-910-680-24-34, 8-961-244-75-33
Ивановская область	Кинешма	ИП Журвалёв И.Н.	8-910-998-63-87, 8-906-618-06-91
	Фурманов	ИП Гуняева М.В.	8-920-674-49-07, 8-900-694-62-69
	Шuya	МИР ТЕПЛА	(49351) 3-71-20, 8-920-678-50-25
Калининградская обл.	Калининград	Новый элемент	(4012) 507-997
Калужская область	Калуга	Газ Сервис	(4872) 701-195
	Таруса	ИП Царевков А.С.	8-903-815-52-36
Кировская область	Киров	ПКП ГазТеплоСтрой	(8332) 62-92-50, 37-45-67
	Киров	Технология Тепла	(8332)56-30-30, 21-30-31
Кировская область	Киров	ГазТеплоСервис	(8332) 22-08-58, 22-55-92
	Кострома	ГазТехСервис	(4942) 42-31-72
Костромская область	Кострома	Мастергаз	(4942) 321-041
	Кострома	ТД Лаборатория Автоматики	(4942) 54-29-96, 8-930-320-29-96
	Нерехта	ТеплоГазСервис	8-910-950-94-62
	Армавир	Профит	(86137) 583-90
Краснодарская область	Армавир	ИП Шевцов А.	8-918-483-49-33, 8-953-095-24-62
	Белая Глина	Белая Глинаярайгаз	(86154) 7-36-74, 8-928-430-98-58
	Белая Глина	ИП Дромов Владимир Пантелеевич	8-918-63-66-409
	Горячий Ключ	ИП Крашенин С.В.	(86159) 3-58-88, 8-918-242-99-79
	Горячий Ключ	Горячийключевской горгаз	(86159) 4-67-83, 4-61-81
	Ейск	Ейскгоргаз	(86132) 2-14-83, 2-12-56
	Каневская	Каневскаярайгаз	(86164) 4-21-04
	Каневская	ГАЗТЕПЛОКОМ	(86164) 7-98-75, 8-988-40-44-104
	Каневская	ЭлитСервис	8-918-292-25-79
	Коренная	ИП Левинская М.А.	(86142) 4-61-75, 8-989-819-74-60, 8-918-624-03-98
Краснодарский край	Краснодар	Краснодар Газ-Сервис	(861) 279-39-68
	Краснодар	Отопление-Сервис Краснодар	8-938-42-42-443, 8-960-479-62-79
	Краснодар	Теплотехника	(861) 266-02-02, 8-800-100-22-40
	Краснодар	Сантехгазсервис	8-953-115-08-32, 8-967-671-38-03
	Краснодар	Аквастар-Сервис	(861) 279-08-09, 8-918-355-71-61
	Краснодар	СантехМонтаж-Плюс	(861) 228-10-69
	Крыловская	Крыловскаярайгаз	(86161) 3-09-81, 3-09-80, 3-19-98
	Ленинградская	ЭлитСервис	(86164) 65-495
	Лабинск	ИП Гордеева Анна Викторовна	8-918-22-44-777
	Новороссийск	СанТехМонтаж-Б	8-918-350-65-67, (8617) 76-60-59
Новороссийская область	Новороссийск	ИП Малов С.С.	8-988-769-99-58
	Новороссийск	ИП Калужный Б.Д.	(8617) 21-20-38, 8-988-765-22-60
	Сочи	КРАФ	8-929-459-93-99, (8622) 2-959-359
	Сочи	ИП Аполлонов А.И.	(8622) 90-14-14, 8-901-491-60-97, 8-963-160-03-04
	Сочи	ИП Пилюгина Ю.П.	8-938-444-50-78
	Славяноск-на-Кубани	ИП Лукьяненко Александр Викторович	8-918-33-44-045
	Темрюк	Темрюкрайгаз	(86148) 4-16-34, 8-918-811-21-77-54
	Тихорецк	Тихорецкгоргаз	(86196) 5-39-65 (103), 5-39-09 (123), 8-918-63-84-794
	Хабаровск	ИП Ключикин В.В.	(86196) 7-34-44, 8-918-157-34-44
	Японский пгт	Аква - Юг	8-918-98-238-98



Регион	Населённый пункт	Сервисный центр	Телефонный номер
Курганская область	Курган	Высотник и Ко	(32523) 558-112, 8-912-835-81-12
	Шадринск	Газовик	(35253) 7-40-56
	Курск	ИП Торяник И.А.	(4712) 30-92-09, 8-951-334-01-89, 8-906-692-02-46
Курская область	Курск	ГАЗКОМФОРТСЕРВИС	(4712) 309-20-08, 8-903-870-23-28
	Медвенка	ИП Мальхин Н.С.	8-910-313-29-46, 8-950-872-97-99
	Обоянь	ИП Мальхин Н.С.	8-910-313-29-46, 8-950-872-97-99
	Обоянь	ИП Торяник И.А.	8-951-334-01-89, 8-906-692-02-46
	Обоянь	ИП Голыгина Т.Ю.	8-961-191-80-20
	Солонское	ИП Котельницкий Д. А.	(4712) 31-28-70, 8-910-731-28-70
Ленинградская область	Санкт-Петербург	Котлы в дом	(812) 421-35-52
	Санкт-Петербург	Инженерные Решения	(812) 642-22-51
	Санкт-Петербург	БалтГаз-Сервис	(812) 380-40-80
	Санкт-Петербург	ИП Милованов Э.Б.	(812) 981-88-47, 8-911-958-76-73
Липецкая область	Данков	ИП Баловнев А.А.	8-910-361-19-00
	Елец	Теплотрест	(47467) 4-31-41, 2-71-70
	Липецк	ИП Козак В.С.	(4742) 858-365, 392-949
	Липецк	БИСИ - ТЕРМО	(4742) 22-44-00, 55-24-40
	Усмьня	Дельтагазтрейдинг	(47472) 4-05-20, 2-17-32
Московская область	Балашиха	Проект-Сервис Групп	(495) 777-60-10
	Воскресенск	СВС-Сервис	(495) 544-82-03
	Ивантеевка	Проект-Сервис Групп	(495) 777-60-10
	Зеленоград	Строй Инженер Монтаж	8-968-130-66-09, (49831) 4-12-44
	Коломна	Теплос	(496) 613-69-65, 8-915-213-35-95
	Королев	Проект-Сервис	(495) 777-60-10
	Красково	ИП Каюмов Б. А.	8-963-616-30-03, 8-926-822-32-00
	Кубинки	СВС-Сервис	(499) 503-11-67
	Москва	ГОРСЕРВИС	(495) 788-77-39
	Одинцово	МагистральГазСервис	(495) 234-78-56, 971-18-50
	Реутов	Проект-Сервис	(495) 777-60-10
	Рошаль	ИП Рязанова О.В.	8 (926) 739-99-95, 8 (985) 898-03-44
Арзамас	ГарантГазСервис	8(908)239-73-94, 8(950)354-16-39, 8(83147)2-22-06	
Бор	Теплосервис	8-950-35-84-411, (83159) 7-40-22	
Нижегородская область	Городец	ТеплоГазСнабжение	(83161) 9-12-57, 8-902-30-11-747
	Дзержинск	СЛ Радуга	8 (906) 351-69-00, 8 (8310) 28-06-26, 28-14-20, 8 (930) 801-06-06
	Заволжье	Монтажсервис	8-904-392-55-49, 8-908-72-39-360
	Ковернино	ТеплоГазСнабжение	8-904-79-76-505
	Нижний Новгород	ИП Дороднов Игорь Валентинович	+7-906-363-60-00
	Нижний Новгород	СитиГазСервис	(831) 202-90-33, 202-90-44, 202-90-31
	Нижний Новгород	СЛ Радуга	8 (906) 360-10-46, 8 (831) 293-96-20, 266-68-18, 423-62-69
	Семёнов	ТеплоГазСнабжение	8-920-111-555-7
	Скопское	ТеплоГазСнабжение	8-951-901-77-05, 8-902-78-62-044
	Чкаловск	ТеплоГазСнабжение	(83160) 4-17-48, 8-920-040-03-19
Новгородская область	Боровичи	Газпром газораспр. В. Новгород в г. Боровичи	(81664)4-82-54, 4-14-19
	Старая Русса	Газпром газораспред. В. Новгород	(81652) 5-66-16
Новосибирская область	Новосибирск	Импульс-Сервис	(383) 201-56-52, 201-56-46, 291-49-41
	Новосибирск	Ринный Сервис Сибирь	(383) 201-14-58, 201-14-55, 299-72-31
Омская область	Верх-Тула	Инженерные сети Сервис	(383) 303-07-02
	Омск	ИПС-Сервис	(3812) 956 - 149
Оренбургская область	Омск	ИП Шайнчук М.В.	+7 913 680 78 90, +7 904 588 89 58
	Омск	Омскоблгаз	(3812) 27-66-08, 27-66-02
	Бугуруслан	ИП Лакирев А.Н.	(35352) 3-30-36
	Орск	ИС-Монтаж	(3537) 33-55-50
	Орск	Акватория Тепла	(3537) 32-92-78, 37-20-90
	Оренбург	ИП Юров А. С.	(3537) 611-555
	Оренбург и регион	Оренбургоблгаз	(3532) 341-371, 34-12-02
	Болхов	ИП Смирнов А.В.	8-919-200-69-06, 8-906-660-57-09, (48640) 2-08-47
	Мценск	ТеплоСтрой	8-999-601-60-10, 8-920-285-35-35
	Орел	Лесоторговая база	8-919-260-01-44
Орловская область	Орел	Теплосеть	(3532) 51-44-88
	Орел	Теплоцентр-Сервис	(48662) 42-40-38, 8-910-208-09-67
	Орел	ИП Ерошкин П.В.	8-909-287-65-30, 8-920-287-68-52
	Пенза	Газовик-Сервис	(84120) 26-29-27, 26-29-28
	Пенза	Termoset сервис	(8412) 71-07-07
	Пенза	ИП Агафонов В. Г.	8-927-378-39-89
Пермский край	Каменка	ИП Фосанов В.М.	8-906-159-68-46
	Лысьва	ИП Запелалов А.Б.	(34249) 2-71-73, 8-902-478-80-22
	Пермь	Технологии Климата	(342) 283-30-30
Псковская область	Пермь	ИПС-Сервис	8-950-449-45-65, (342) 247-91-88
	Псков	ИП Изотов А.В.	8-921-219-51-93
Республика Марий Эл	Псков	Псковская газовая компания	(8112) 700-710, 700-708, 8-960-222-7-55-7
	Иошкар-Ола	Газэнергосистемы	(8362) 38-05-36
Республика Беларусь	Иошкар-Ола	ТЕПЛО 112	(8362) 512-112
	Минск	Единый сервис Евротерм	(10375) 17 39 39 504, 44 55 55
	Минск	ЧУП Газкомплектсервис	(10375)(17) 209-32-17, 206-08-76
Республика Кабардино-Балкария	Нальчик	ИП Киселёв А.В.	8-928-711-40-72
	Прохладный	ИП Ковтуненко Л.А.	8-928-690-67-87
Республика Киргизия	Прохладный	ИП Ерохин А.А.	8-909-487-15-28
	Бишкек	Сервисный центр	0552-903-903
Республика Северная Осетия-Алания	Беслан	ИП Беснов Р.К.	8-918-927-09-64
	Владикавказ	ДЯПРО	(8672) 40-34-27, 8-918-704-46-18
	Владикавказ, Беслан	Единый сервисный центр	(86737) 3-04-33
Республика Адыгея	Майкоп	Инженерные системы	8-928-668-64-00
	Майкоп	ИП Федорченко В. В.	(8772) 55-24-86, 8-988-479-18-12
	Майкоп	Теплострой	(8772) 56-22-98
	Майкоп	Аква - ЮГ	8-989-140-23-25
	Майкоп	Холдинг ТеплоДар	(8772) 56-91-11, 8-961-819-91-11
	Аскино	ООО "ТЕПЛОКЛИМАТ"	8-927-317-06-96, 8-917-743-48-99, (34771) 2-06-45
	Дюртюли	Газпром газораспределение Уфа	(834787) 2 16 09
	Белебей	Газпром газораспределение Уфа	(834786) 5 43 91
	Белорецк	Газпром газораспределение Уфа	(834792) 5 30 56
	Белорецк	ИП Постелпов И.С.	8-927-927-22-67
Республика Башкирия	Бирск	Газпром газораспределение Уфа	(834784) 4 53 38
	Бирск	ИП Бухов А.Ю.	8-983-356-87-72, 8-962-520-28-62
	Бирск	ИП Рязанов А.Р.	8-987-254-14-24, (347) 294-14-24
	Давлеканово	Газпром газораспределение Уфа	(834768) 3 27 50
	Ишимбай	ИП Рахматуллин Р.А.	(34794) 2-32-43, 8-917-465-71-20
	Ишимбай	Газпром газораспределение Уфа	(834794) 2 34 50
Республика Татарстан	Князево	Газпром газораспределение Уфа	(8347) 229 94 70
	Клевету	Газпром газораспределение Уфа	(8347) 1 14 11 09
	Клевету	Газпром газораспределение Уфа	(834764) 3 29 54



Регион	Населенный пункт	Сервисный центр	Телефонный номер	
Республика Башкирия	Мелеуз	ИП Вострихов А.А.	(34761) 3-24-16, 8-927-234-05-58	
	Месгутово	Газпром газораспределение Уфа	(834798) 3 30 31	
	Нефтекамск	Газпром газораспределение Уфа	(834783) 6 81 60	
	Нефтекамск	ИП Галиуллин А.Р.	8-917-77-228-77, (34783) 2-01-60, 3-66-10	
	Октябрьский	Газпром газораспределение Уфа	(834767) 6 72 08	
	Октябрьский	ГазСтройИнвест	8-927-342-45-14	
	Салават	Газпром газораспределение Уфа	(83476) 35 24 03	
	Сибай	Газпром газораспределение Уфа	(834775) 5 36 00	
	Стерлитамак	Газпром газораспределение Уфа	(83473) 21 49 20	
	Стерлитамак	Единый сервисный центр	8-905-35-60-700, 8-800-600-53-02	
	Туймазы	ИП Хузязтова Г.Ф.	(34782) 2 36 36, 8-937-332-36-36	
	Туймазы	ИП Галиуллин Р.Р.	8-937-344-11-15	
	Туймазы	Газпром газораспределение Уфа	(834782) 2 36 06	
	Уфа	ГазПротхСервис	8-960-800-777-7	
	Уфа	Газкомплент	(8347) 291-28-60	
Уфа	Газпром газораспределение Уфа	(8347) 223 53 49		
Уфа	ИП Луговой А.А.	8-927-331-69-07		
Уфа	ГазСтройИнвест	(347) 246-00-66		
Учалы	Газпром газораспределение Уфа	(834791) 6 12 35		
Республика Дагестан	Бабаюрт	ИП Дибиров М.	8-928-503-42-66, 8-928-879-03-07	
	Дербент	ИП Кахриманов Р.И.	8-963-426-69-59	
	Хизилюрт	ИП Дибиров М.	8-928-503-42-66, 8-928-879-03-07	
	Хизилюрт	ИП Алапаев И.М.	(8663) 4-10-66-36	
	Махачкала	Теплосервис	(8722) 91-10-74, 8-988-291-10-74	
Республика Дагестан	Махачкала	ИП Магомедов А.А.	8-988-291-61-41	
	Махачкала	Тепло Техник	8-988-291-41-56, 8-988-695-07-57	
Республика Дагестан	Хасавюрт	ИП Дибиров М.	8-928-503-42-66, 8-928-879-03-07	
Республика Киргизия	Бишкек	Азия Плюс Логистик	996-509-858-858	
Республика Казахстан	Алматы	ТеплоРОСС Сервис	(727) 317-57-82	
Республика Калмыкия	Элиста	ИП Шамалова Н.	(8662) 16-19-52	
	Элиста	ИП Киселев Ф.В.	8-917-682-85-06, 8-937-194-25-52	
Республика Крым	Керчь	ИП Наливайко С.А.	(06561) 9-22-11, 9-24-11, 8-978-711-66-29	
	Керчь	Керчьтеплосервис	8-978-705-68-89, (36561)2-86-81	
	Симферополь	Крымтеплосервис	(3652) 54-94-94	
	Симферополь	Гарант-Сервис	8-977-121-95-75, 8-977-75-20-110	
	Симферополь	ИНЖЕНЕРНЫЕ ТЕХНОЛОГИИ	8-920-051-51-94	
Республика Мордовия	Саранск	Наш Сервис	(8682) 65-69-8, 8-978-718-53-73	
	Феодосия	Ототельная техника	(36582) 2-01-82, 8-978-033-41-63	
	Ардатов	Газпром газораспред. Саранск	(834-31) 3-10-22	
	Зубова Поляна	Газпром газораспред. Саранск	(834-58) 2-16-84	
	Ковылкино	Газпром газораспред. Саранск	(834-53) 2-23-39	
	Краснослободск	ИП Нотин А.И.	8-987-990-65-00, 8-909-325-96-26	
	Краснослободск	Газпром газораспред. Саранск	(834-43) 3-00-62	
	Ельцино	ИП Аплет В.И.	8-917-994-49-22, 8-964-842-47-17	
	Радвака	Газпром газораспред. Саранск	(834-51) 6-66-24	
	Ромоданово	ТеплоСтройКомплект	8-987-999-80-13, 8-927-185-06-07	
	Саранск	ГазСервис	(8342) 31-13-59 27-01-27	
	Саранск	ЛИВИГО	(8342) 30-59-04, 8-917-694-72-66	
	Саранск	ИП Телин К. В.	(8342) 47-21-26, 48-24-42	
	Саранск	ИП Ситникова А.М.	8-960-335-16-14	
	Саранск	Теплоцентр	(8342) 23-34-00	
Саранск	ТеплоСтройКомплект	8-917-999-80-13, 8-927-185-06-07		
Саранск	Единая Служба Монтажа	(8342)31-09-46		
Темников	Газпром газораспред. Саранск	(834-45) 2-10-26		
Чамзинка	Газпром газораспред. Саранск	(834-37) 2-14-65		
Республика Татарстан	Альметьевск	Тепло Сервис Центр	(8553) 35-39-69, 8-951-062-96-16	
	Балтаси	АскВарм	8 937 525 79 64	
	Казань	ИП Громова Н.И.	(843) 212-11-12, 8 927 249 13 93, 8 987 237 33 47	
	Казань	РОСТА	(843) 554-26-58, 293-03-40	
	Казань	Татгазселькомплект-Сервис	(843) 55-77-999, 55-77-900	
	Казань	ТЕПЛОЦЕНТР	(843) 250-40-60, 266-55-06	
	Набережные Челны	ТЕПЛОФ	(8552) 36-46-36	
	Набережные Челны	ИП Тимеров Д. Д.	(8552) 760-777, 8-960-07-22-777	
	Нурлат	ТЕПЛОТЕХСЕРВИС	8-927-414-28-51, (84345)2-93-43, 9-21-81	
	Нижнекамск	ТГВ	(8555) 30-16-01, 8-917-917-18-01, 8-917-919-18-01	
	Чистополь	Климат контроль	(8342) 5-06-36, +7-905-376-02-66	
	Республика Узбекистан	Ташкент	Сервисный центр	9989-170-89-340
	п. Кугеси	СТСП	(83540) 2 40 83, 8 835 236 04 04, 8 903 345 27 49	
	Республика Чувашия	пгт. Кадикасы	ИП Петров Ю.Ю.	8-987-662-64-94
		Чебоксары	Единая Служба Монтажа	(8352)36-68-20
Республика Якутия (Саха)	Чебоксары	ГК Термотехника	(8352) 57-32-44, 57-34-44, 8-902-663-26-41	
	Якутск	Саха ТеплоСервис Групп	(9142) 755-165	
Ростовская область	Якутск	Сахатранснефтегаз	(4112) 46-00-08, 46-00-07	
	Азов	ИП Уманец В.В.	(8118) 568-78-09	
	Азов	ИП Красовский А.А.	8-905-456-21-68	
	Ростов-на-Дону	Юг-Терминал	(863) 200-89-86, 8-903-406-59-59	
	Ростов-на-Дону, Батайск	ИП Яковлев А.В.	8-928-296-41-79, 8-952-568-26-62	
	Белая Калитва	ИП Габриелян Р.Р.	(86383) 33-8-99, 2-77-97	
	Волгодонск	ИП Шестаков В.В.	8-928-905-53-93	
	Волгодонск	ИП Решетов В.В.	(8639) 26-12-11, 8-906-183-98-93	
	Зерноград	Новиза	(8636) 47-5-04	
	Каменск - Шахтинский	ИП Бодуань А.П.	(86385) 7-11-52, 8-928-147-11-52	
	Миллерово	ИП Черенков С.И.	8-906-422-67-20	
	Сальск	Универсал	(86372) 5-21-85, 8-928-185-35-09	
	Семикаракорск	Семикаракорскгоргаз	(86356) 4-21-42, 4-25-69	
	Таганрог	ИП Животовский М.К.	8-951-839-58-60	
	Орловский	Комфорт	(86342) 51-4-70	
Покровское	ИП Баранцов А.П.	(863) 472-08-46		
Шахты	ИП Лисичин С.В.	(8634) 542-49-39, 8-952-588-02-16		
Шахты	ИП Сухова О.А.	8-928-147-94-94, 8-928-148-66-88, 8-938-100-55-33		
Рязанская область	Михайлов	ИП Юфаркина Инна Михайловна	8-910-630-34-60	
	Рязань	ИП Тугушев И. Ю.	8-900-902-07-66, 8-903-837-92-29	
	Рязань	СЦ Техно Проффи	(4922) 22-22-60, 8-906-544-04-44	
	Рязань	ИП Пряженков П.Ю.	8-910-900-22-12	
	Рязань	ИП Подольский Д.А.	(4912) 99-33-57	
Рязань	ИЦ Сантехплос	(4912) 996-296		
Рыбное	ИП Тугушев И. Ю.	8-903-835-05-84		
Тума	ИП Лядщев Д.В.	8-905-186-90-71		

Регион	Населенный пункт	Сервисный центр	Телефонный номер
Самарская область	Жигулевск	газтеплослужб	(84862) 7-01-01
	Жигулевск	Газпром газораспред. Самара	(84862) 700-44, 700-88
	Самара	Средневолжская газовая компания	(846) 310-20-67, 8-800-500-24-30
	Самара	группа компаний Surgagas	(846) 266 3-777, 202-12-00
	Самара	СМП-М	(846) 247-67-08
Саратовская область	Сызрань	ИП Ставничий В.Н.	(8464) 33-07-18
	Ч-аэровок	ИП Шевцова И.М.	8-927-209-45-83, 8-917-107-85-60
	Челно-Вершины	ИП Семенов Н.А.	8-927-017-36-55, 8-960-824-80-27
	Балаково	СТРОИМАШСЕРВИС-С	(8453) 68-64-94, 8-927-164-95-89
	Саратов	Газовик	(8452) 740-760
Свердловская область	Саратов	Эксплуатационное рем.-монтаж. управление	(8453) 75-04-07
	Саратов	Акватор-Монтаж	(8452) 209-504, 251-911, 8-937-225-19-11
	Саратов	Тепло-Газ	(8450) 431-4095
	Саратов	СЦ Градус +	(8452) 58-25-30, 8-902-044-95-96
	Энгельс	Стройтехмонтаж	(8453)52-82-82, 52-82-80
	Артемовский	ГазСпецСтройСервис	(34363) 2-55-03, 2-56-94, 8-922-178-37-78, 8-922-204-52-53
	Асбест	ФОМЭК ПЛЮС	(34365) 2-66-13, 8-950-632-44-41
	Березовский	Газтеплослужб	8-922-212-65-23, 8-922-100-71-59
	Ирбит	Котельный центр	8-982-600-90-60
	Верхняя Пышма	ЭКВО ИНЖИНИРИНГ	(34368) 7-90-30, 8-982-640-58-07
Смоленская область	Краснофудиск	ИП Иглин А.Н.	(34394) 2-47-49
	Каменск Уральск	ИП Шайдулов С.А.	8-950-547-10-15, (3439) 37-02-03
	Екатеринбург	Альфаратэн	(343) 328-33-28, 361-11-77, 361-88-58
	Екатеринбург	СвердловскийМежрегионГа	(343) 227-55-99
	Нижний Тагил	Стройгазсервис	(3435) 97-91-37, 43-58-57
	Первоуральск	КМ-ПРОФ	8-909-702-58-22
	Первоуральск	КПД	(3439) 291-291
	Ревда	ИП Максунова Н.В.	(34397)03-04-34, 8-922-129-66-57
	Рожь	СТ Центр	8(34364) 3-15-77
	Засерть	ИП Бабышкин В.В.	(34914) 6-15-20, 8-922-60-48-102, 8-800-7000-442
Ставропольский край	Гагарин	ИП Руденок Галина Ивановна	8-905-695-52-00
	Смоленск	ИП Друзев Алексей Владимирович	(4812) 56-62-65, 56-82-64, 8-951-706-83-06
	Смоленск	СЦ Дункан	(4812) 35-09-09
	Арзгир	СтавАква Терм	(8652) 7-233-98, 8-962-409-22-82
	Буденновск	ИП Карабейник В.Ю.	8-962-420-48-08
Тамбовская область	Донское	ИП Еремича Л.И.	(86546) 312-20
	Ессентукская	ИП Шахбазов В.О.	(87961) 5-27-27, 8-928-374-47-47, 8-928-337-41-29
	Зеленокумск	Зеленокумскрайгаз	(86552) 6-70-26, 6-78-75
	Кочубеевская	Кочубеевскрайгаз	(86550) 3-82-51, 2-00-82
	Кочубеевская	Стальтепложар	8-928-936-38-89
	Красногвардейское	ИП Любимов В.П.	8-928-324-41-98
	Минеральные Воды	ИП Басистый П.В.	8-928-289-54-83, 8-928-262-48-27
	Минеральные Воды	ИП Савченко В.Б.	8-928-267-91-69
	Минеральные Воды	ИП Свидин Н.А.	8-928-936-60-36
	Невинномыск	Центр отопления и водоснабжения	(86554) 7-10-89, 8-928-820-31-37
Тверская область	Новопавловск	Новопавловскрайгаз	(87938) 432-66
	Саратовль	Теплоклимат	(8652) 43-18-33, 8-918-777-27-72
	Тверь	Тепло-СлТ	(86546) 214-66-09
	Моршанск	ИП Шамоchin Ю.Е.	(47533) 4-12-78, 8-910-654-17-35
	Котовск	БП-ЭНЕРГОСЕРВИС	8-953-707-14-80, 8-915-87-39-79-4
Тульская область	Тамбов	БП-ЭНЕРГОСЕРВИС	8-953-707-14-80, 8-915-87-39-79-4
	Тверь	ИП Крамхальников О.А.	(4822) 77-35-96, 77-35-85, 77-35-88
	Алексин	ИП Иващенко З.П.	8-980-720-51-71
	Новомосковский	Прометей	(4802) 2-74-86, 8-953-427-02-14, 8-910-949-30-88
	Тула	Теплосервис	(4872) 700-112, 700-113, 8-910-942-74-82
Тюменская область	Тула	Центргазсервис	(4872) 70-28-40
	Берёзово	Берёзовогаз	(34674) 2-16-99, 2-15-84, 2-21-82
	Тюмень	Тюменьгазсервис	(3452) 58-04-04, 73-53-65
	Тюмень	ИП Сабанцева Л.А. Котельщики	(3452) 56-94-86, 8-909-736-95-86
	Ишим	ОСК Газовик	(3455) 6-82-40, 2-60-51
	Ишим	ИП Мамонтова А.А.	8-902-815-19-90, (3455) 12-62-42
	Ишим	ТЕПЛОТЕХНИК	(34551) 555-82, 8-912-393-20-20
	пгт. Приобье	ИП Рыбецкий Н.Н.	8-922-788-21-12
	Тобольск	Тобольсксервискомплект	8-922-475-18-47
	Нефтеюганск	Нефтеюгангаз	(3463) 27-69-04, 27-73-04, 27-57-14
Удмуртская республика	Заводоуковск	ИП Богданов А.В.	(34542) 6-79-11, 8-904-888-63-29, 8-952-677-91-26
	Заводоуковск	ИП Усачев Н.Г.	8-950-493-83-15
	Воткинск	ИП Яичкина Н.А.	(34145) 3-14-76, 8-912-469-09-54
	Глазов	ИП Анисимов А.В.	8-919-907-80-77
	Завьялово	ИП Овчинников Д.В.	(3412) 62-00-85, 906-220, 8-909-715-04-50
	Ижевск	ИП Турнов А.С.	(3412) 568-588, 8-919-916-95-58, 8-912-007-300-00
	Ижевск	Строй Инвест	(3412) 90-72-75, 8-909-060-72-75
	Ижевск	Центргазсервис	(3412) 569-781, 555-5156
	Можга	ИП Газизатов Рафаэль Шакурович	8-927-470-16-81, 8-912-011-89-49
	Сарапул	ИП Самарина Н.А.	8-904-248-90-83, 8-912-854-14-57
Ульяновская область	Вешкайма	ИП Гаврилов Василий Иванович	8-908-483-01-92
	Димитровград	Единая Служба Монтажа	8-908-358-55-11
	Димитровград	Инженерно-сервисный центр	8-927-633-73-37
	Димитровград	ЭНЕРГО ПАРТНЕР	8(842354) 02 - 14
	Сабакаево	ЭНЕРГО ПАРТНЕР	8(842354) 02 - 14
Челябинская область	Ульяновск	Котельщик	8-927-270-74-36, 8-927-834-51-50, (8422) 36-03-04
	Ульяновск	Инженерно-сервисный центр	8-927-270-82-66
	Ульяновск	Единая Служба Монтажа	8(422) 176-52-91
	Ульяновск	Современный Сервис	(8422) 73-29-19, 73-44-22
	Челябинск	РСТ - Теплотехника	(351) 75-55-343, 777-5397, 8-952-511-50-78, 8-908-043-13-95
Челябинская область	Челябинск	Газсервис	(351) 223-43-37, (351) 217-28-29
	Копейск	Газпром газораспред. Челябинск	(35139) 7-29-00
	Магнитогорск	ИП Арепина Г.Ю.	8-908-598-71-28, (3519) 20-30-90, 58-59-00
	Исакс	Астанагаз	8-908-919-33-18
	Южноуральск	АНГАРА	8-951-432-33-33, 8-963-079-66-66, (35134) 4-37-00
	Аргун	ИП Магомалова М.И.	8-928-890-86-42
	Грозный	Газстроймонтаж	8-928-641-54-07, 8-928-787-61-15
	Грозный	Отопление 21 Века	8-928-788-79-35
	Грозный	ИП Тарамова А.Ш.	8-964-073-86-95
	Удземес	ИП Дибиров Муса	8-928-503-42-66, 8-928-879-03-04
Чеченская республика	Курчалой	ИП Дибиров Муса	8-928-503-42-66, 8-928-879-03-05
	Ножай-Юрт	ИП Дибиров Муса	8-928-503-42-66, 8-928-879-03-06
	с. Беркат-Юрт	ИП Азиев Д. М.	8-962-655-21-27, 8-938-889-96-60
	ст. Наурская	ИП Дибиров Муса	8-928-503-42-66, 8-928-879-03-07
	ст. Шелковская	ИП Дибиров Муса	8-928-503-42-66, 8-928-879-03-08
Ярославская область	Углич	Отопительная волновая техника	8-920-131-01-36
	Ярославль	Полимастер-С	(4852) 92-13-95

**ООО «ЛЕМАКС»**  
347913, Россия, г. Таганрог,  
Николаевское шоссе, 10В  
тел. +7 (8634) 312-345

**lemax-kotel.ru**  
**8-800-2008-078**  
горячая линия