

## ■ Схема монтажа

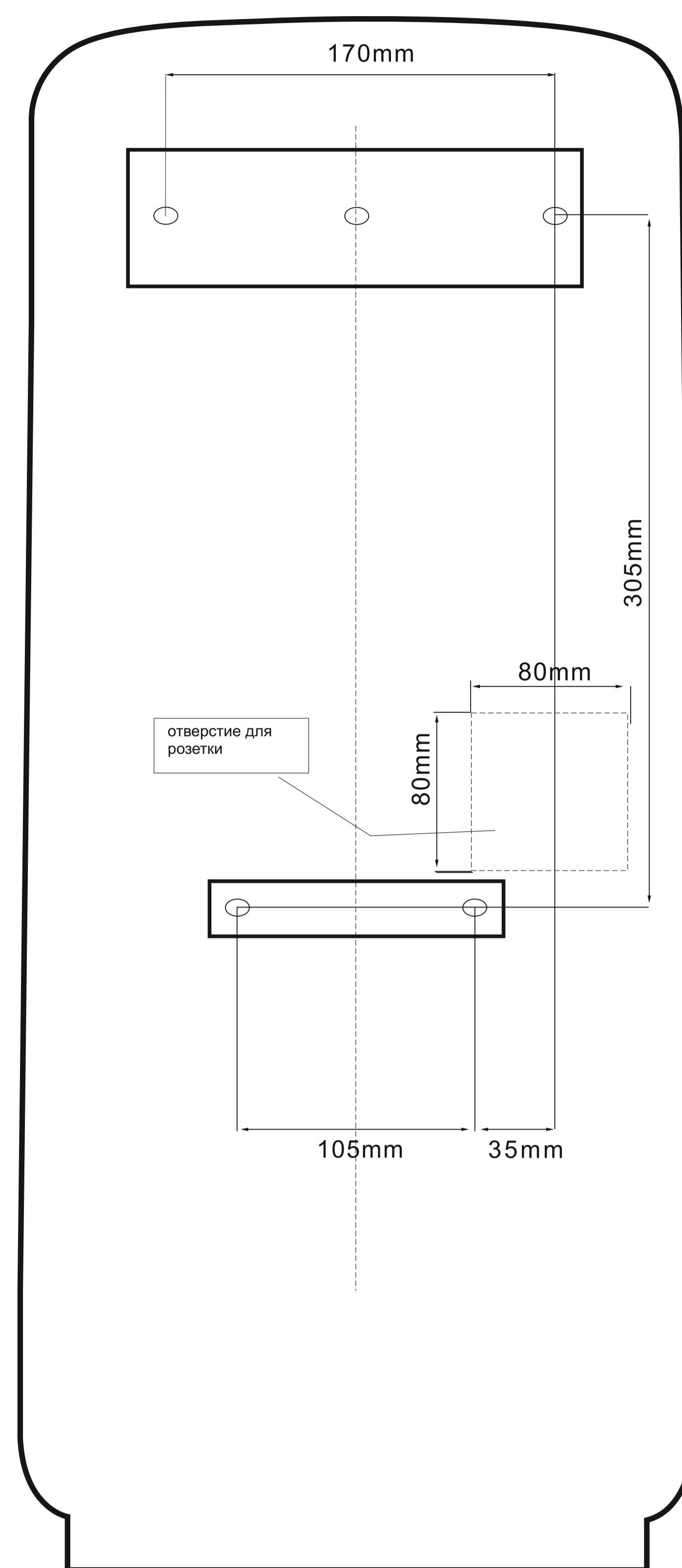

## 3 Техническое обслуживание



**Внимание !**

Отключите оборудование перед началом технического обслуживания. Избавьтесь от лишней влаги. Используйте перчатки!

- Не допускайте перезасорения, следите за чистотой оборудования, протирайте влажной тряпкой с нейтральным средством очистки. Своевременная уборка обеспечит долговечное использование оборудования.

- Не используйте растворитель во время уборки. Не используйте спирт, допустимая доля спирта в моющем средстве не более 83%. Если вы используете влажные салфетки, то сначала ознакомьтесь с их составом. Некоторые агрессивные средства дезинфекции могут нанести вред оборудованию.

### Чистка и уборка водосборного контейнера

**1** Чтобы избежать поломки и неприятного запаха, освободите и промойте водосборный контейнер, не допускайте его полного заполнения. Для этого, выньте выдвижной ящик не допуская переливания за его края.

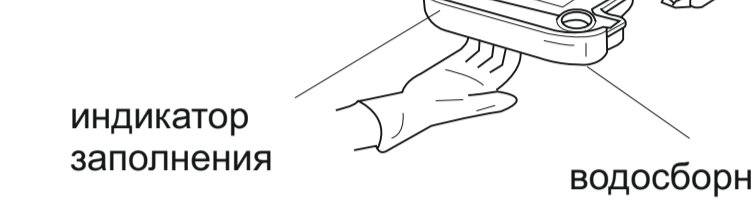

**2** Удалите крышку потянув за части указанные стрелкой и вылейте воду. Вымойте контейнер.

Закройте крышкой и верните контейнер на место

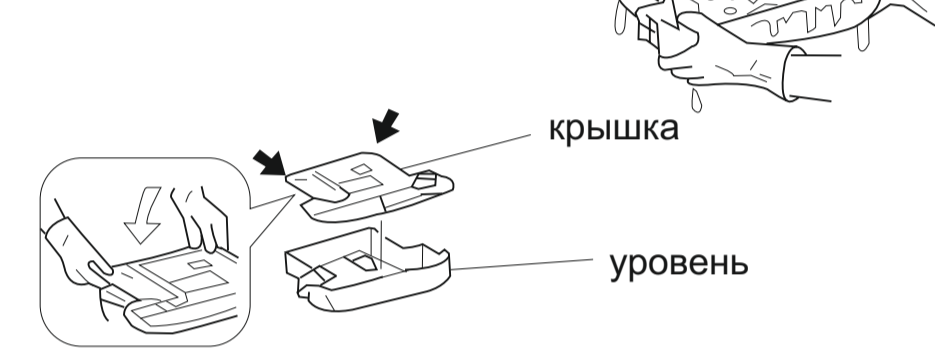

**3** Влейте стакан воды в водосток для предотвращения засора. Перед использованием убедитесь что водосборный контейнер установлен на своем месте.

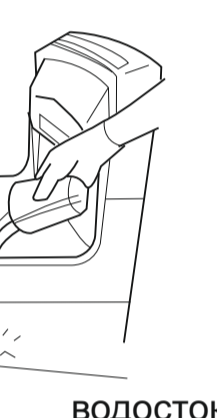

### Чистка воздушного фильтра

**1** Потяните за ручку воздушный фильтр

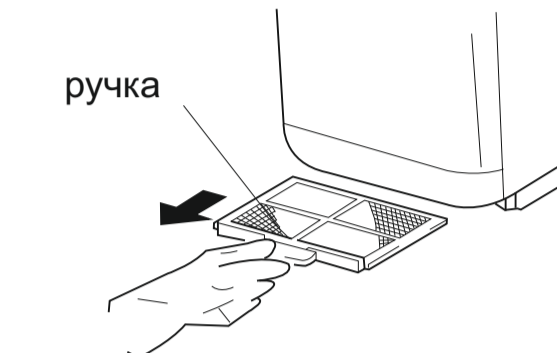

**2** Вытряхните фильтр легким похлопыванием по нему, либо используйте пылесос. При сильных загрязнениях промойте фильтр водой.

Аккуратно верните фильтр на место

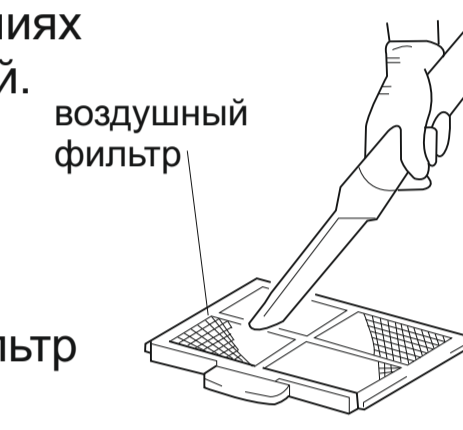

**Важно:**

При влажной чистке фильтра, тщательно просушите его перед повторным использованием.



**Внимание !**

Данные меры предосторожности необходимо соблюдать во избежании травм и несчастных случаев



- Не пытайтесь самостоятельно установить данное оборудование не обладая необходимой технической квалификацией. Неправильная установка может повлиять на работоспособность и безопасность.



- Установка данного оборудования должна проводиться техническим квалифицированным специалистом. Неправильное соединение электропроводки может стать причиной удара тока, либо короткого замыкания.

- Не открывайте переднюю панель

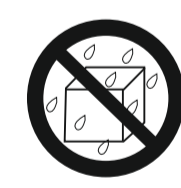

- Не используйте оборудование во влажной среде, например возле ванной или в душевой комнате. Конденсат и капли могут стать причиной неисправностей и удара тока.



- Не разбирайте и не вмешивайтесь в работу оборудования без причины, так как это может привести к короткому замыканию или возгоранию.



- Всегда используйте оборудование в сборе с фильтром и контейнером, следите за чистотой фильтра и уровнем заполнения контейнера в противном случае вода может проникнуть внутрь и стать причиной поломки.

- Не подсоединяйте другое оборудование к силовому кабелю электросушилки, это может привести к возгоранию.

- Перед чисткой и техническим обслуживанием отсоедините оборудование от электросети.



- Не позволяйте детям висеть на оборудовании это может привести к поломке.



## 6 Характеристики

Система "Injection Airstream" это комфортная и быстрая сушка рук.

Современный, мощный, эффективный, прочный и экологически безопасный аппарат для сушки рук в общественных местах. Две мощные высокоскоростные струи воздуха высушат ваши руки за секунды обеспечивая максимальный комфорт и удобство. Внешний вид позволяет использовать сушилку M70B во всех общественных местах, включая рестораны, бизнес центры и супермаркеты.

Аккуратно проводите свои руки под напором воздуха в течении 5-8 секунд

Протяните ваши руки в отверстие



**Область активации сушилки**

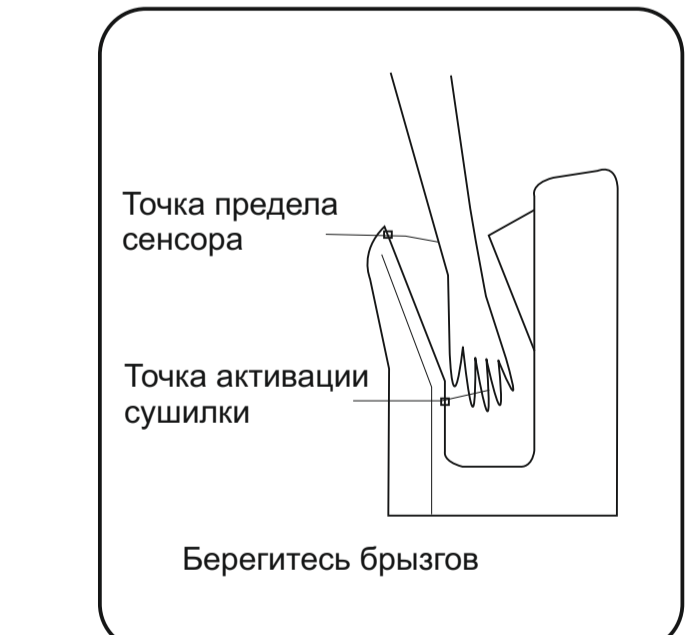

**Эргономичный дизайн**



Модель	Время сушки	Скорость воздуха	Напряжение	Мощность	IP
M70B	8 s	95 M/S	220 V	2000 W	IPX 4

## 7 Неисправности

В случае неисправности, отключите аппарат от сети и обратитесь в сервисный центр



## 4 Компоненты

### Панель управления

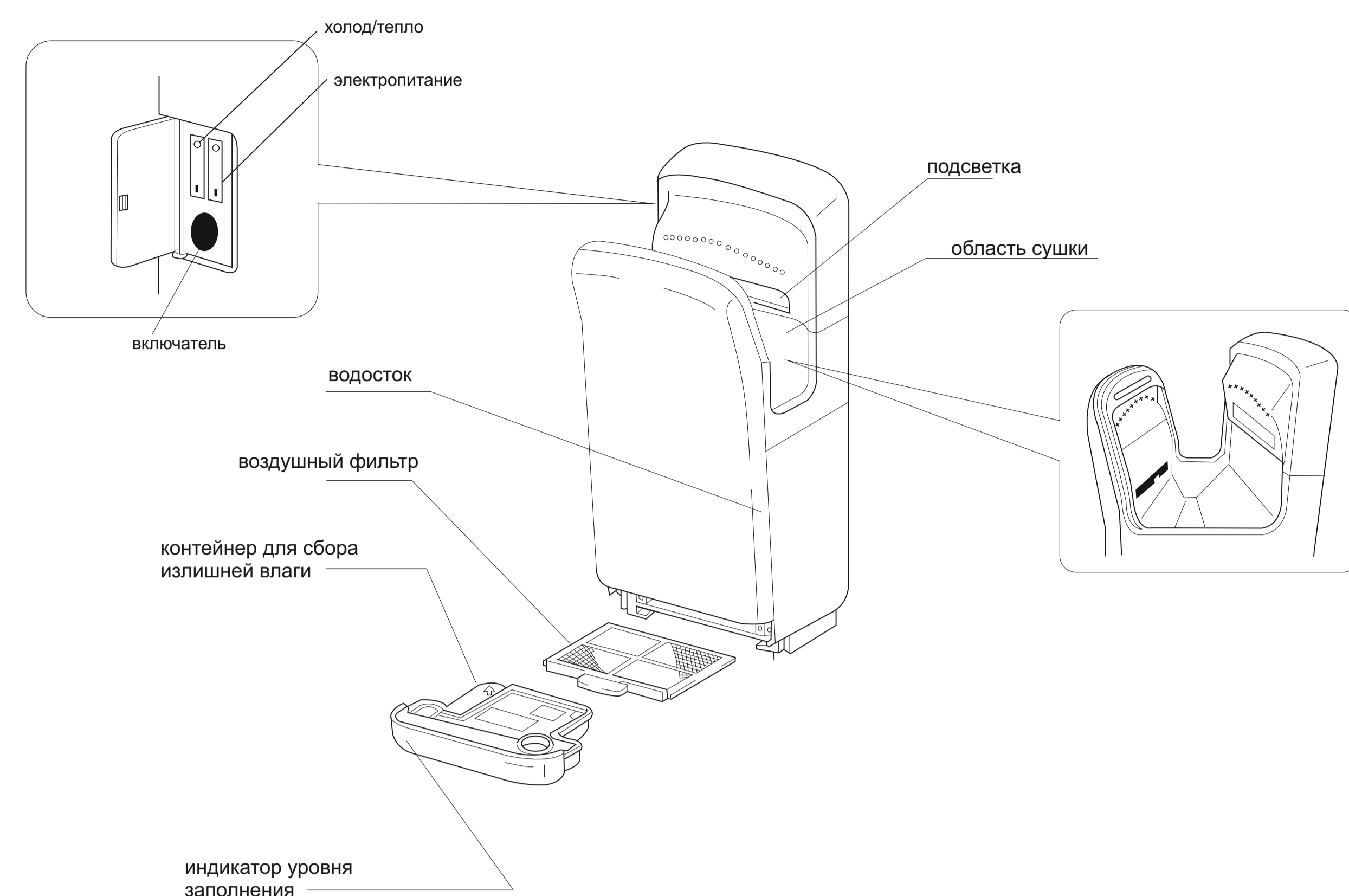

## 5 Размеры

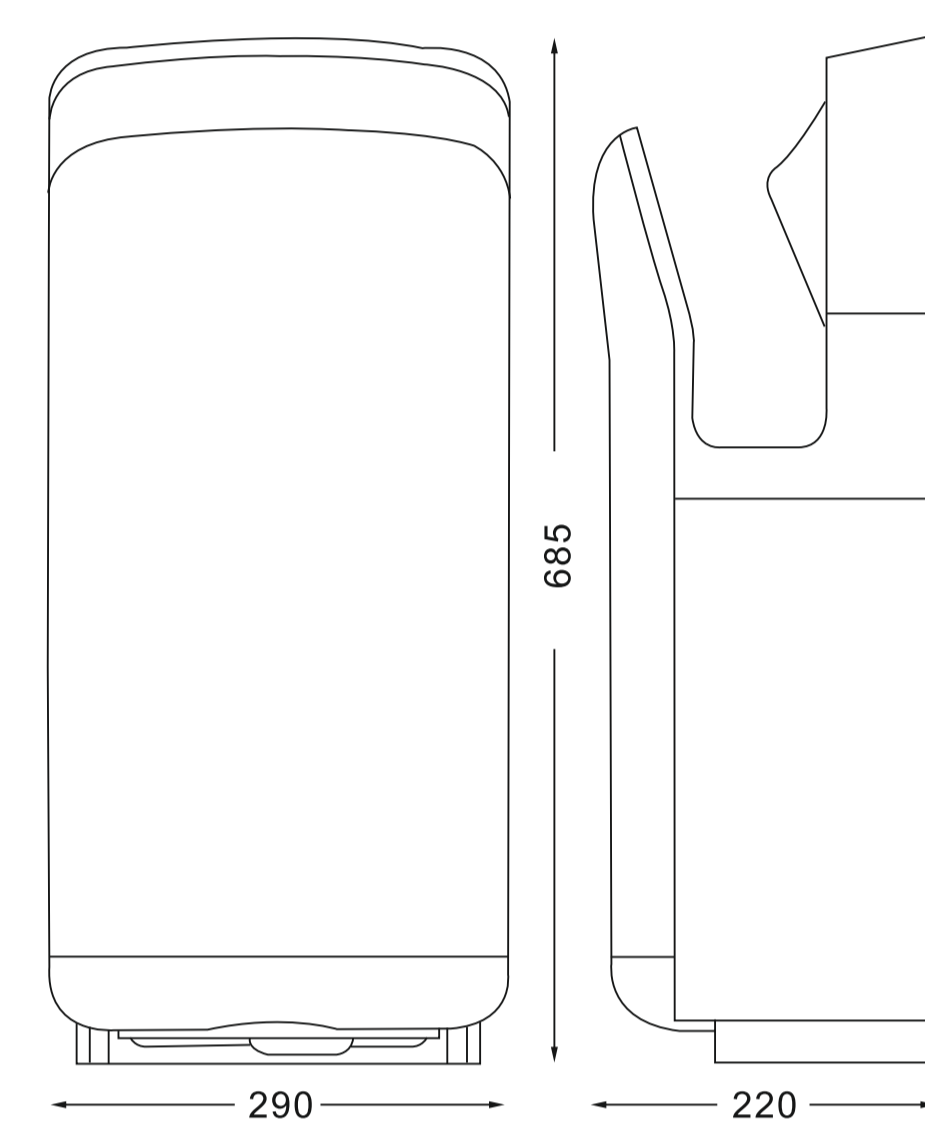

## 1 Установка

- ▶ Не пытайтесь самостоятельно установить оборудование если вы не обладаете достаточной для того технической квалификации. Неправильная установка может повлиять на работу оборудования, а также на безопасность во время эксплуатации.
- ▶ Перед установкой:
  - Убедитесь что оборудование отключено от электросетей.
  - Убедитесь что оборудование прочно установлено к закрепляемой поверхности.
- ▶ Оборудование должно быть установлено на ровную вертикальную поверхность.

### ■ Меры предосторожности перед установкой оборудования

Оборудования не рекомендовано к установке при следующих условиях:

- если температура помещения опускается ниже - 10 С, либо превышает 40 С.
- в помещениях где оборудование может оказаться под прямым воздействием воды.
- в помещениях где оборудование окажется под прямым воздействием солнечных лучей.
- в помещениях с высокой степенью образования конденсата.
- в помещениях с высоким содержанием едких и нейтральных газов.
- в помещениях ниже 20 и выше 2000 метров от уровня моря.

### ■ Рекомендованные условия для помещений установки оборудования

- свободный доступ к помещению.
- не устанавливайте оборудование низко к полу, оно может быть повреждено при влажной уборке, рекомендованная высота не ниже 15 см от пола.
- левая сторона оборудования должна как минимум на 15 см. отходить от стены.
- убедитесь что в пределах 10 см вокруг оборудования нет зеркал.
- избегайте мест где оборудование может создавать помехи для прохода людей.
- выбирайте стены с ровной плоской поверхностью.

## 2 Эксплуатация

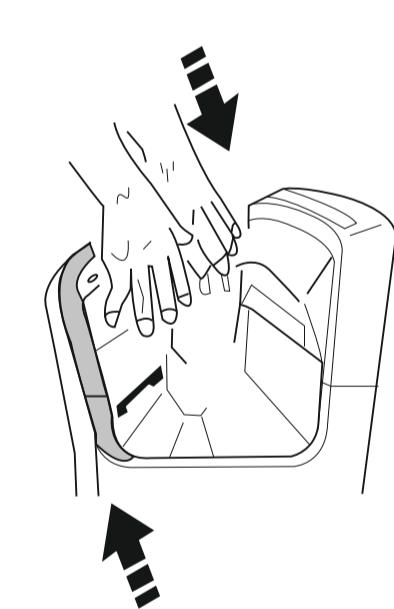

Встряхните руки и опустите их в отверстие сушилки  
Сушилка начнет работу автоматически

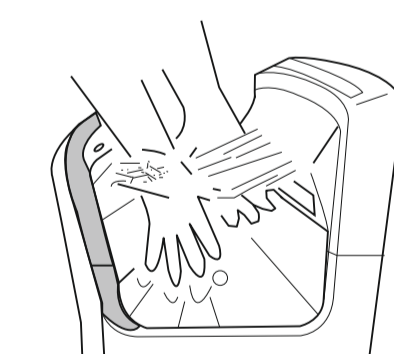

Медленно передвигайте руки под потоком воздуха

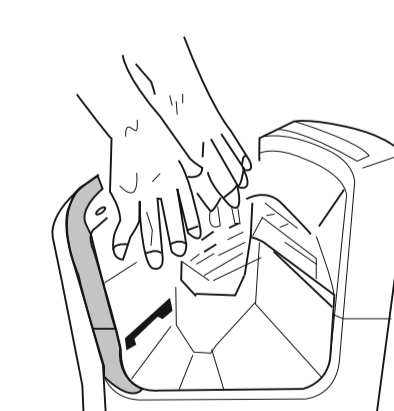

Поднимите руки из сушилки  
Весь процесс занимает 8 до 10 секунд

### ■ Установка креплений на стену

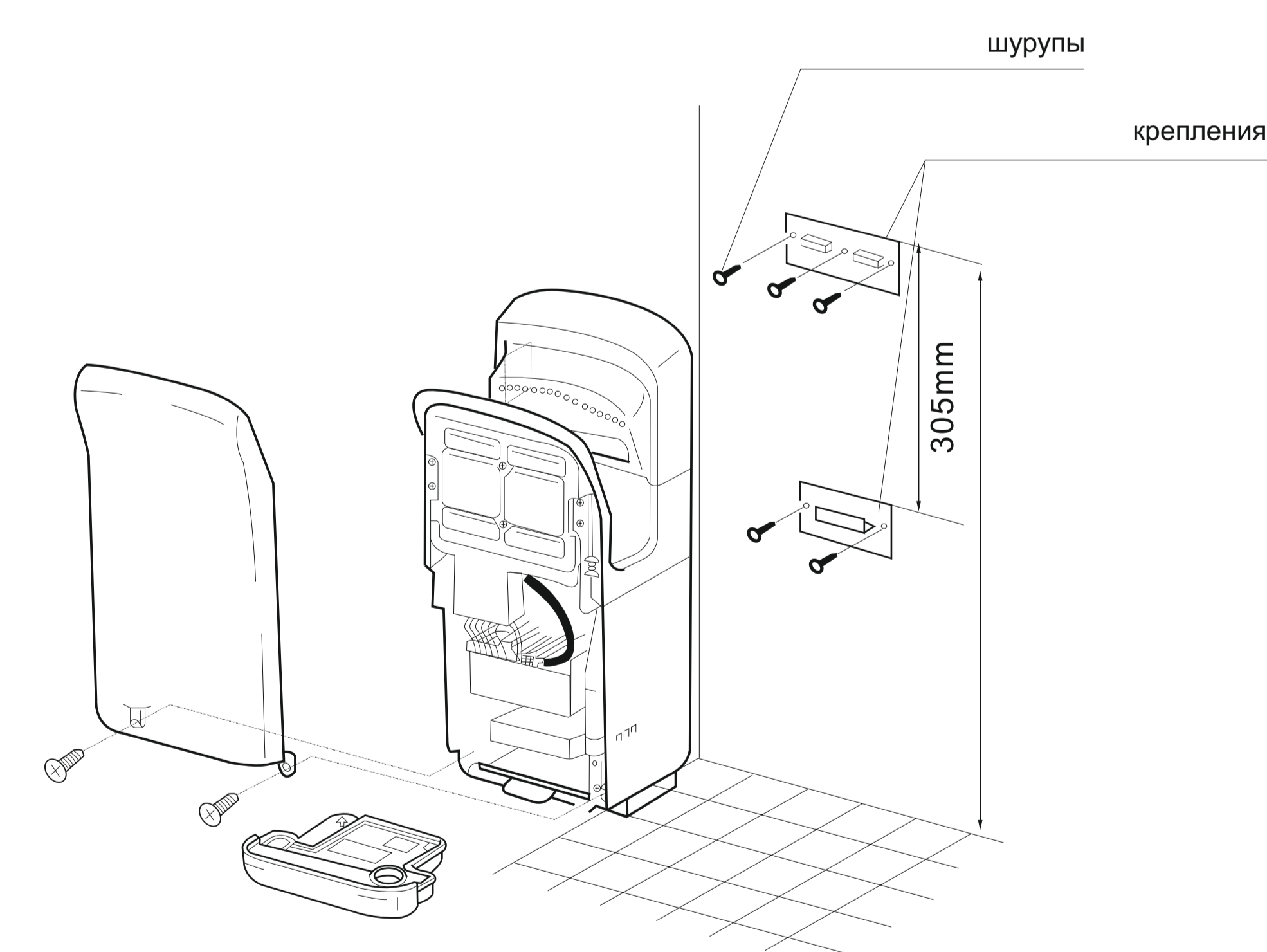

## ■ Процедура установки

Используйте напряжение только соответствующие требованиям оборудования  
Используйте независимую розетку для подключения

### Подключение оборудования

Сдвиньте распределительную коробку и соедините кабель. Если вы не используете кабель, распределительная коробка останется открытой и не даст установить оборудование на стену.

Закрепите крепления на стену используя 5 шурупов из комплекта.

Если это несущая стена используйте дюбель

Если это не несущая стена, советуем протестировать ее на необходимость усилить конструкцию.

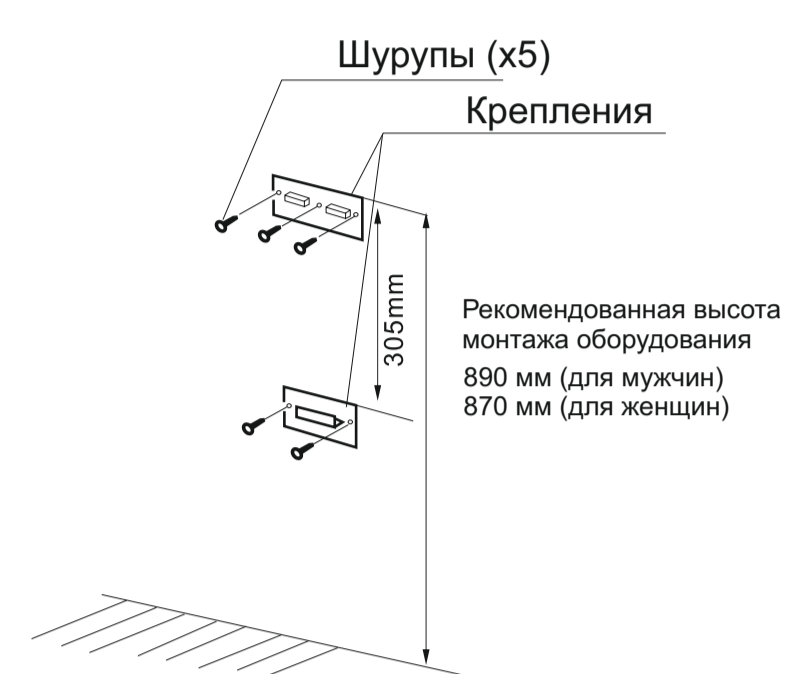
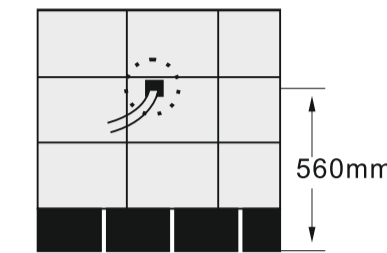

### 1. Удалите контейнер

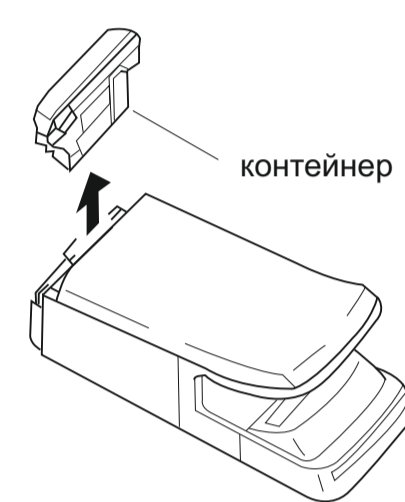

### 2. Снимите переднюю панель: удалите 2 шурупа, затем удалите все клипсы на передней панели

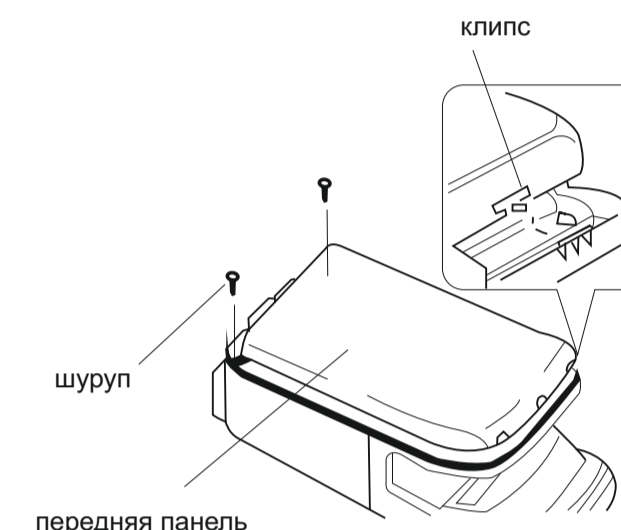

4

Просуньте сетевой кабель внутрь через отверстие в задней крышке

Закрепите оборудование на три крюка расположенных сзади на панели, затем используя 2 болта закрутите их в проемы в центре на задней панели.

Убедитесь в правильности установки крюков на крепления, в случае не соблюдения правил установки безопасность не может быть гарантирована.

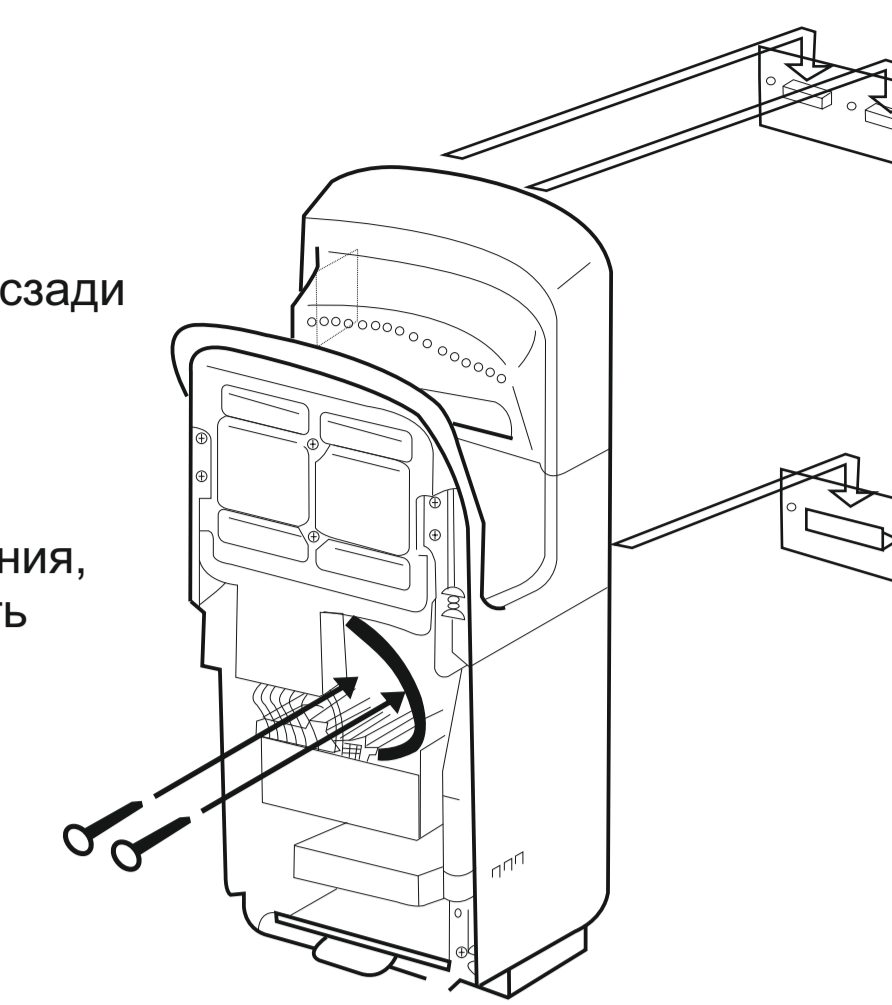

5

### Соединение

1 - Разделите кабель как показано на рисунке. Соедините силовой кабель с терминальным блоком.

2 - Закрепите провода винтами, убедитесь в надежности крепления.

3 - Закрепите силовой кабель хомутом.

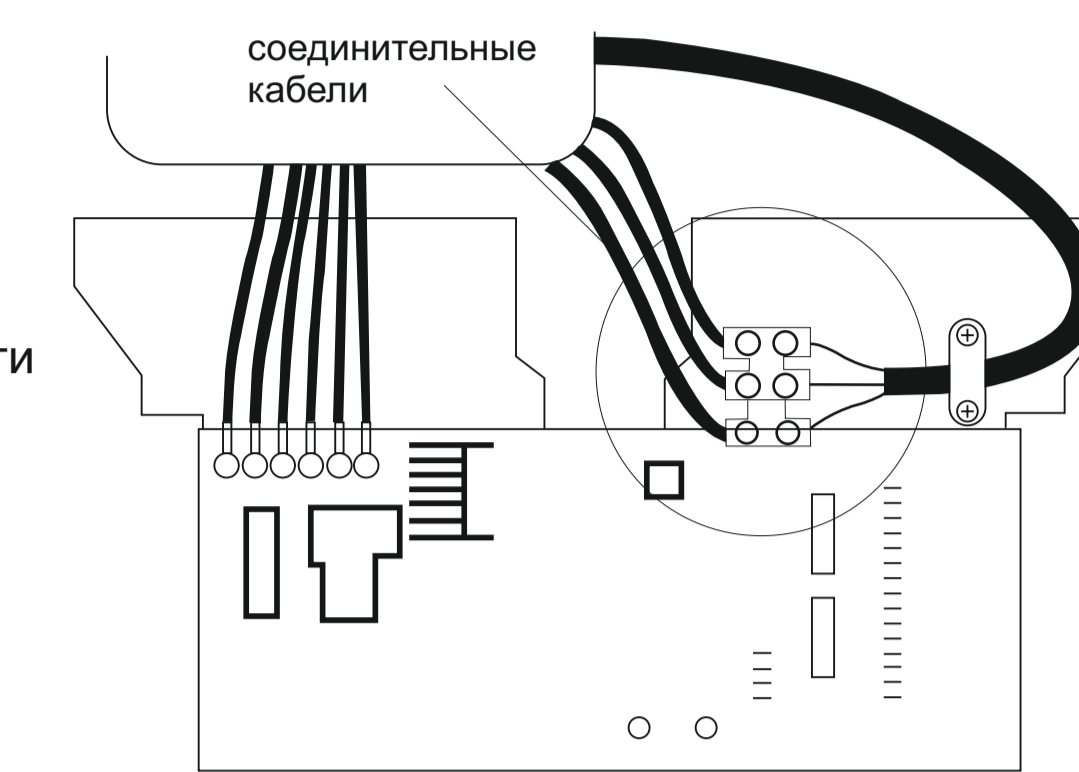

6

### Установка передней панели

1 - Расположите клипсы на передней панели в разъемы на корпусе сушилки и закрутите обратно шурупы, которые вы изъяли на 2-ом этапе.

2 - Установите контейнер

3 - Убедитесь что фильтр надежно закреплен в своем проеме.

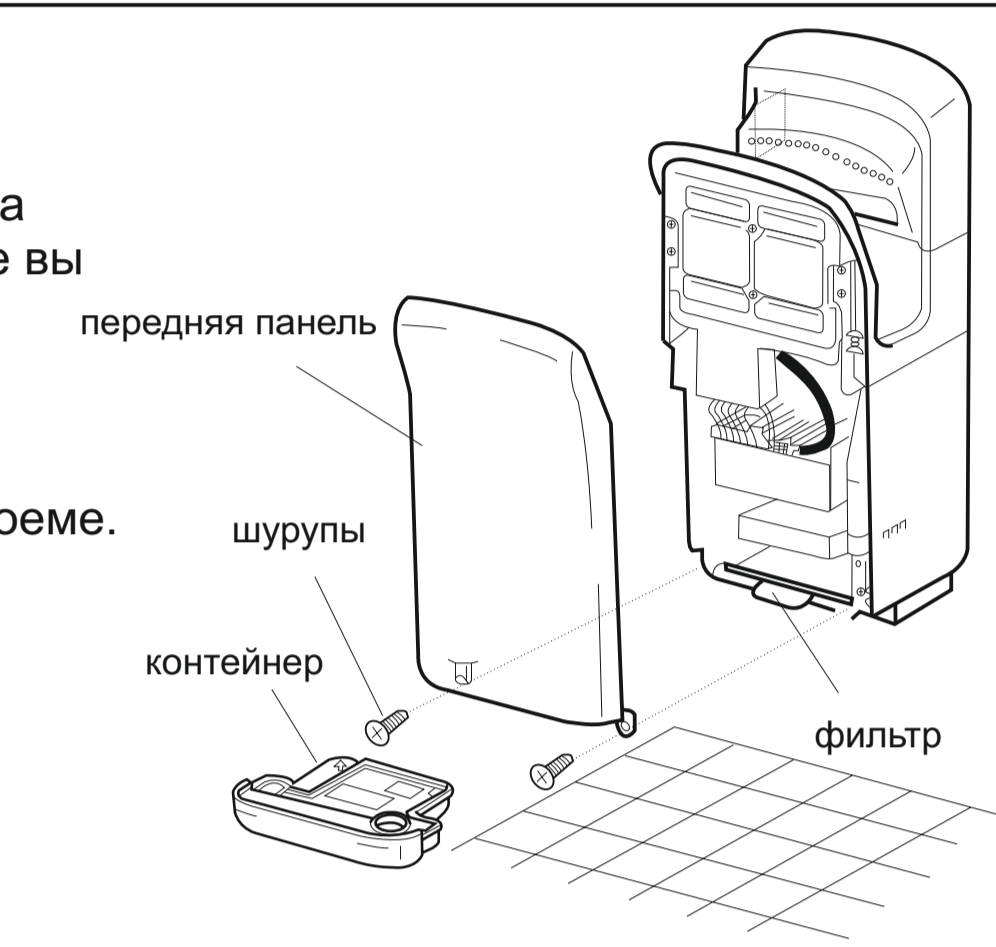

## Инструкция по эксплуатации и установке электросушилки M70B

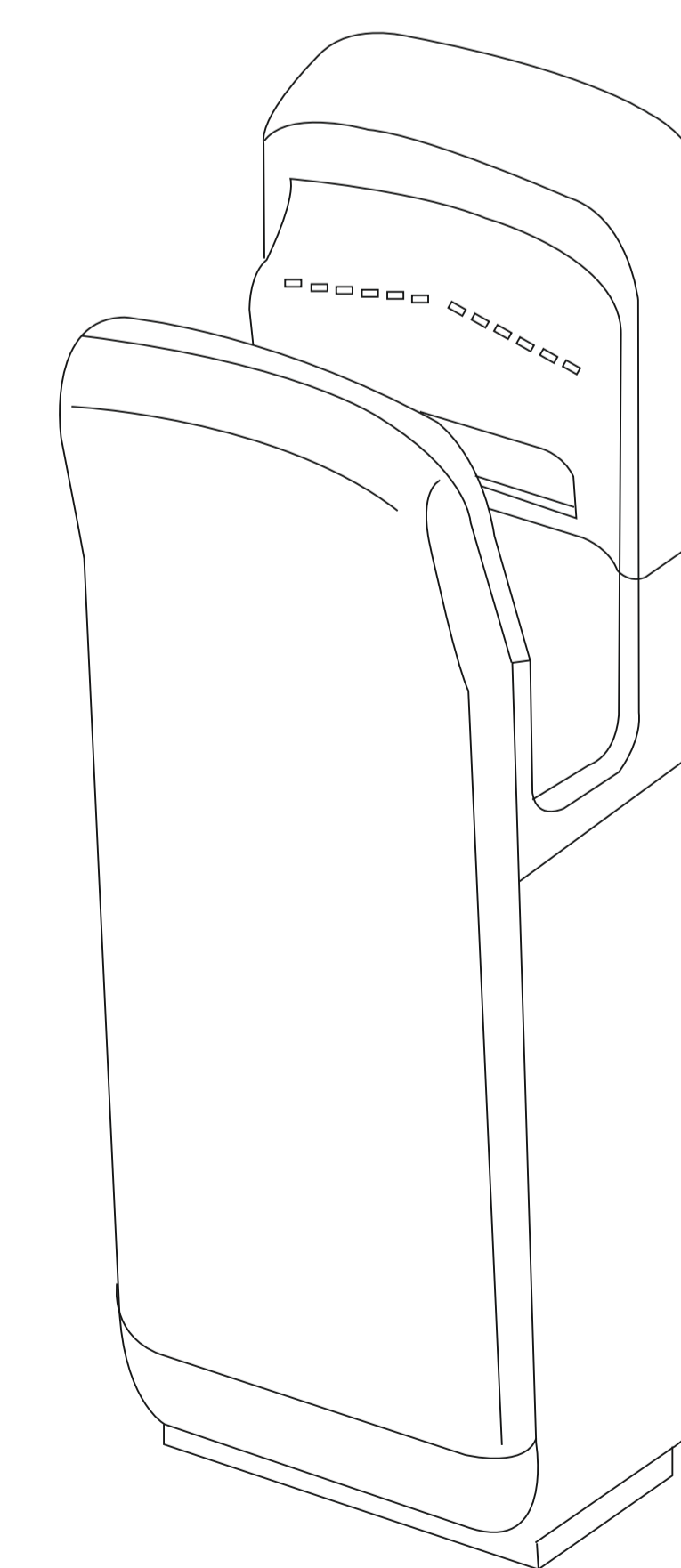

**Merida**