

**Kuvings**

Kuvings

***KUVINGS***  
Блендер  
повышенной  
МОЩНОСТИ

Руководство пользователя

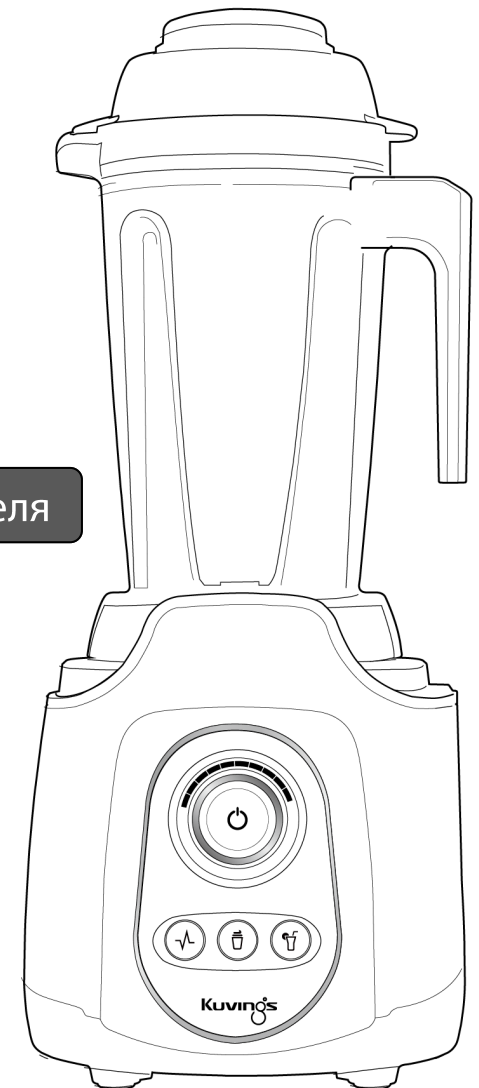

KPB@2-170203M

Изделие может отличаться от представленного на изображении

## Особые возможности

### Мощность мотора 3,5 л.с.



Мощность смешивания 1700 Вт предлагает 32 000 об./мин. с максимальной мощностью 3,5 л.с.

### Функция автоматического смешивания



Оборудован сенсором с искусственным интеллектом, который автоматически прекращает смешивать, когда еда достигает соответствующей степени смешивания.

### Кнопки в одно касание с предустановками



Кнопки предустановленных рецептов (Smoothie / Juice / Pulse) предназначены для оптимизации скорости и времени смешивания для достижения наилучших результатов.

### Создание персонализированных рецептов

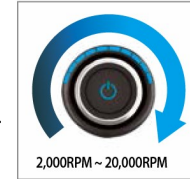

Используя настройки диска скорости (режим 1-10), вручную установите скорость от 2000 до 20000 об./мин., чтобы создать индивидуальные рецепты.

### Трехмерное лезвие [Технология глубокого смешивания]



Шесть термообработанных лопастей вращаются в трех измерениях, чтобы обеспечить глубокое смешивание.

### Настройка управления [Кнопка Smoothie / Juice]

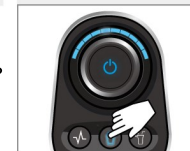

Используя кнопку «Smoothie / Juice», пользователи могут легко определить текстуру своих коктейлей / соков.

### Автоматическая защита от перегрузки



Термозащита предотвращает перегрев мотора и перегрузку ингредиентами для обеспечения правильной работы

### Система воздушного охлаждения [для непрерывной работы]



Конструкция с тепловой циркуляцией высвобождает горячий воздух из основания мотора и предотвращает перегрев.

### Безопасность и защита от шума



Блендер оснащен тройной системой безопасности и не будет работать, если он собран неправильно. Вакуумная подушка обеспечивает тишину работы блендера, а резиновые ножки уменьшают вибрации.

### Легкая очистка



Все детали могут быть разобраны для легкой очистки.

## Руководство пользователя

03	Особые возможности	13	Разборка
05	Меры предосторожности	14	Советы по эксплуатации
06	Предупреждения безопасности	15	Как использовать функции
08	Детали	16	Перед обращением в службу поддержки
09	Сборка	17	Спецификация изделия
10	Эксплуатация	18	Гарантия на изделие
12	Изменение предустановок		

## Меры предосторожности

**При использовании электроприборов всегда следует соблюдать основные меры предосторожности, включая следующее:**

1. Прочитайте все инструкции и следуйте этим предупреждениям безопасности перед использованием.
2. Перед использованием проверьте шнур питания и другие детали на наличие каких-либо признаков повреждений.
3. Это изделие предназначено для использования в помещении на сухой поверхности.  
Перед сборкой или разборкой деталей выньте вилку из розетки.
4. При использовании блендера в первый раз может присутствовать небольшой дым и/или запах горения. Это нормально и вскоре исчезнет.
5. Не используйте блендер, заполненный выше отметки на емкости. Если вы превысите рекомендуемую мощность, двигатель может перегреться и вызвать запах горения.
6. Всегда следите за тем, чтобы блендер был правильно собран.
7. Не собирайте и не разбирайте блендер во время его работы.

8. Не перемещайте блендер во время работы. Используйте только аксессуары, которые продаются производителем.
9. Выключите блендер и отсоедините шнур питания от розетки после каждого использования.
10. Очистите все детали и храните их в надежном месте.
11. Не используйте блендер для чего-либо иного, кроме его предполагаемого использования (функции: смешивание, взбалтывание, смузи и сок), указанного в руководстве. Не пытайтесь отремонтировать, изменить или модифицировать блендер. В противном случае гарантия снимается.
12. Обратитесь за помощью в службу поддержки клиентов.
13. Это изделие не предназначено для использования лицами (включая детей) с ограниченными физическими, сенсорными или умственными способностями или отсутствием опыта и знаний, если только им не был предоставлен надзор или инструкция относительно использования изделия лицом, ответственным за их безопасность. Если шнур питания поврежден, его необходимо заменить изготовителем, его сервисным агентом или лицами с аналогичной квалификацией во избежание опасности.
14. Если изделие передано в подарок, приложите к нему данное руководство.
15. Устройство предназначено только для домашнего использования. Если изделие используется не по назначению или в коммерческих целях, гарантия производителя на него не распространяется.
16. Данное руководство также доступно в электронном формате на веб-сайте Kuvings. ([Http://www.kuvings.com](http://www.kuvings.com))

- **Для обеспечения безопасности пользователя предусмотрены нижеследующие меры предосторожности. Пожалуйста, внимательно ознакомьтесь с ними при использовании блендера.**



**Внимание:** Риск серьезной травмы или даже смерти.



**Предостережение:** Опасность травмирования или повреждения изделия.



Запрещено



Отключите от розетки



Принять меры



Следуйте инструкциям









Не разбирать

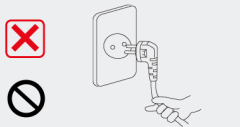
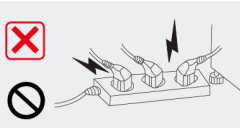

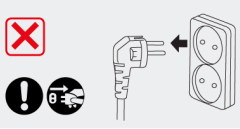
Возможен удар током

## Предупреждения безопасности

	<b>Не прикасайтесь к шнуру питания мокрыми руками.</b> <ul style="list-style-type: none"><li>• Это может привести к поражению электрическим током.</li></ul>
	<b>Не отсоединяйте питание от сети за шнур.</b> <ul style="list-style-type: none"><li>• Это может привести к повреждению шнура питания и поражению электрическим током.</li></ul>
	<b>Во время работы не подключайте несколько шнуров питания к одной розетке.</b> <ul style="list-style-type: none"><li>• Это может вызвать взрыв или пожар.</li></ul>
	<b>Не используйте устройство на неровной поверхности.</b> <ul style="list-style-type: none"><li>• Это может привести к неисправности изделия или некорректной работе.</li></ul>
	<b>Не прикасайтесь к лезвию голыми руками во время чистки или во время работы устройства.</b> <ul style="list-style-type: none"><li>• Лезвие может стать причиной травмы.</li><li>• Убедитесь, что крышка плотно установлена над контейнером, используйте темпер (толкатель)</li></ul>
	<b>Если изделие не используется, отсоедините шнур питания.</b> <ul style="list-style-type: none"><li>• Это может привести к короткому замыканию или даже к пожару.</li></ul>
	<b>Хранить вдали от детей, хранить устройство в безопасном месте.</b> <ul style="list-style-type: none"><li>• Это может привести к травме</li></ul>
	<b>Не прикасайтесь к лезвию голыми конечностями во время чистки или при его работе.</b> <ul style="list-style-type: none"><li>• Это может привести к травме.</li></ul>

	<b>Не храните и не используйте блендер рядом с отопительными приборами.</b> <ul style="list-style-type: none"><li>• Блендер может изменить цвет или деформироваться.</li></ul>
	<b>Пожалуйста, не изменяйте, не ремонтируйте и не модифицируйте изделие.</b> <ul style="list-style-type: none"><li>• Это может привести к пожару или травме.</li></ul>
	<b>Пожалуйста, берегите шнур питания, не изгибайте его сильно и не кладите на него тяжелые предметы.</b> <ul style="list-style-type: none"><li>• Это может привести к короткому замыканию или даже к пожару.</li></ul>
	<b>Не распыляйте воду или горючие жидкости непосредственно на изделие.</b> <ul style="list-style-type: none"><li>• Это может привести к поражению электрическим током или взрыву.</li></ul>
	<b>Используйте сухое полотенце для чистки шнура питания, если он грязный или влажный.</b> <ul style="list-style-type: none"><li>• Мокрое полотенце может привести к поражению электрическим током или возгоранию.</li></ul>
	<b>При очистке отключите устройство и используйте только сухие тряпки.</b> <ul style="list-style-type: none"><li>• Не используйте для очистки вещества, которые содержат бензол или спирт.</li><li>• Это может привести к обесцвечиванию.</li><li>• Не погружайте базу мотора в воду.</li></ul>
	<b>Не мойте детали в посудомоечной машине или очень горячей водой.</b> <ul style="list-style-type: none"><li>• Детали могут изнашиваться быстрее.</li></ul>
	<b>Не используйте опасные химические вещества для чистки или воспламеняющиеся распылители рядом с изделием.</b> <ul style="list-style-type: none"><li>• Это может изменить цвет изделия или привести к пожару.</li></ul>

## Детали

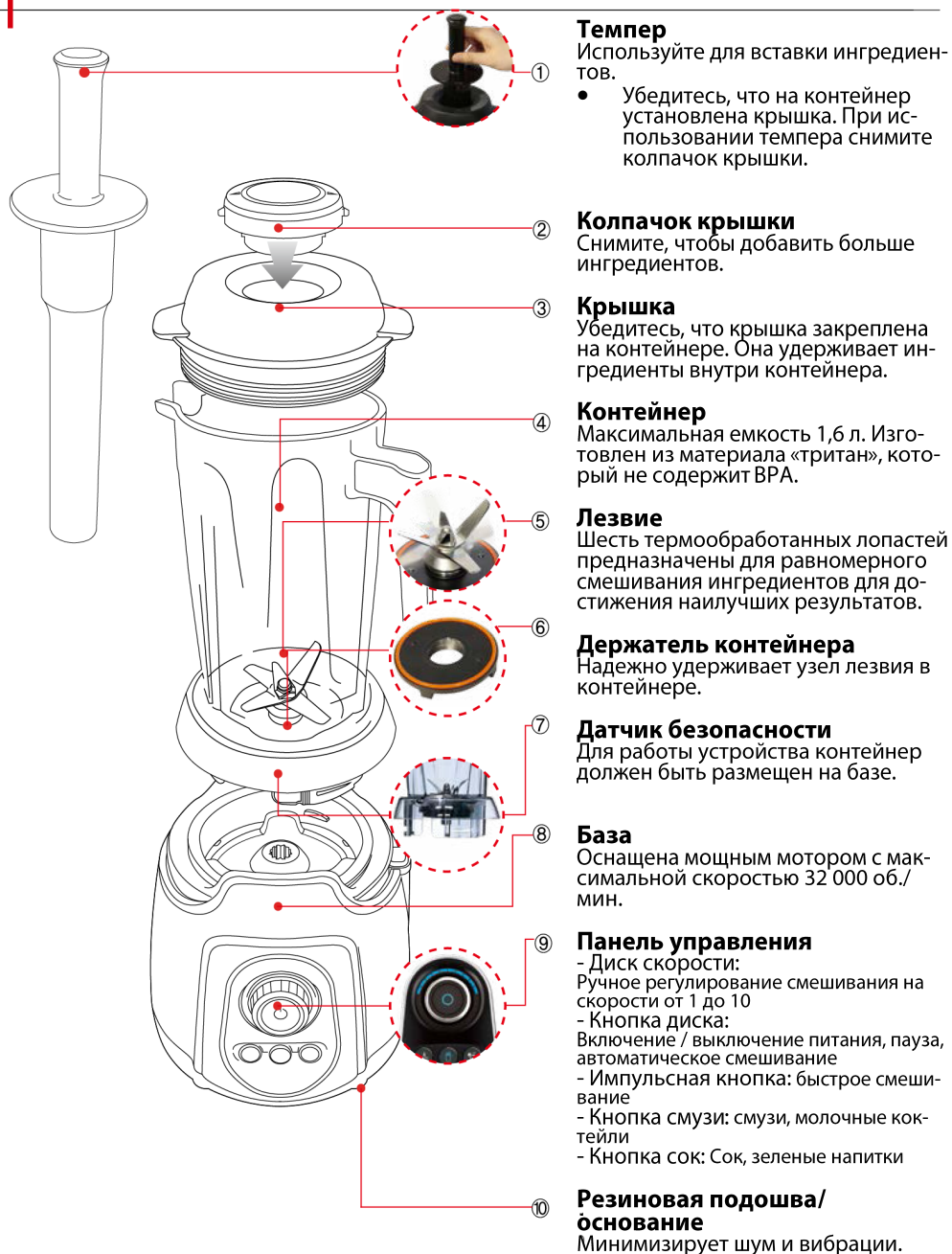

## Сборка



**Проверка перед работой**

### Первое использование

- Перед первым использованием очистите контейнер мягким моющим средством.
- Убедитесь, что детали собраны правильно.
- Не используйте блендер без ингредиентов.
- Не используйте очень горячие ингредиенты (50 град. или более).

### Примечания к мотору

- Когда блендер работает в первый раз, может присутствовать незначительный дым и / или запах горения.
- Это нормально и исчезнет через несколько дней.

- 1 Сборка контейнера на основании**  
- Поместите контейнер на основание.

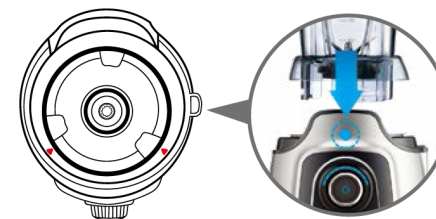

- 2 Подключите шнур питания к розетке, загорится светодиод с звуковым сигналом (питание включено).**  
- Нажмите круглую кнопку, чтобы поместить устройство в режим ожидания.  
- Блендер автоматически отключится, если будет неактивен в течение 5 минут.

Питание включено: **красный светодиод**  
Режим ожидания: **голубой светодиод**



- 3 Поместите ингредиенты и начните работу.**  
- Обязательно закройте контейнер крышкой и колпачком крышки.  
- Не включайте без ингредиентов.  
- Всегда используйте блендер с крышкой, если используете темпер.

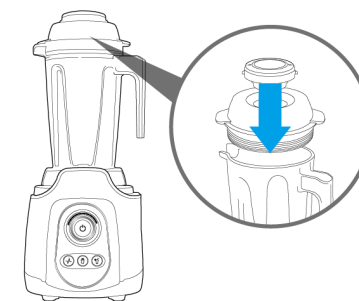

# Эксплуатация

## Подготовка блендера



A beep sound~

Подключите шнур питания к розетке после того, как все детали правильно собраны. Блендер готов к запуску, когда загорается красный светодиод.

Красный светодиод указывает, что питание включено. Нажмите круглую кнопку, чтобы активировать основание мотора (режим ожидания), цвет светодиода изменится на голубой.

**!** Каждая предустановка запрограммирована функцией автоматического управления и автоматически останавливается при завершении смешивания.

### • Панель управления и цикл смешивания



- ① Светодиодный индикатор скорости: скорость 1-10
- ② Кнопка-колесо: Ручное управление смешиванием
- ③ Круглая кнопка: Вкл./ выкл. питания, пауза, функция автоматического смешивания
- ④ Кнопка импульса: быстрое смешивание
- ⑤ Кнопка смузи: смузи, молочные коктейли
- ⑥ Кнопка сок: Соки, зеленые напитки

PULSE SMOOTHIE JUICE

Kuvings

## Советы по эксплуатации

	Панель управления	Функции
<b>Кнопка-колесо</b>	 Ручное управление смешиванием	- Отрегулируйте скорость, повернув по часовой стрелке - Светодиод индикатора скорости включается при настройке (скорость от 1 до 10)
<b>Круглая кнопка</b>	 Ручное управление смешиванием - Пауза - Автоматическое смешивание	- Вкл./ выкл. питания: В режиме включения питания (красный светодиод) нажмите круглую кнопку, чтобы переключиться в режим ожидания (синий светодиод). - Пауза: останавливает блендер в любое время - Автоматическое смешивание: нажмите и удерживайте нажатой в течение 2 секунд, автоматическое смешивание начнется с звукового сигнала. (Индикатор скорости будет меняться в зависимости от скорости вращения)
<b>Кнопка импульса</b>	 Быстрое смешивание	- Работает только при нажатии кнопки. - Нажмите и удерживайте в течение 2 секунд, блендер будет автоматически пульсировать в течение 20 секунд. (Индикатор скорости будет меняться в зависимости от скорости вращения)
<b>Кнопка смузи</b>	 Смузи, молочные коктейли	- Нажмите для включения (индикатор скорости будет меняться в зависимости от скорости вращения)
<b>Кнопка сок</b>	 Сок, зеленые напитки	- Нажмите для включения (индикатор скорости будет меняться в зависимости от скорости вращения)

### **!** Внимание

При смешивании ингредиентов с низким содержанием воды добавьте 200 мл или более жидкости (вода, сок и т. д.).

Используйте кубики льда размером менее 3 см.

Добавьте ингредиенты в следующем порядке: жидкие, мягкие, твердые ингредиенты, кубики льда.



## Инструкция по функциям смузи/сок

- **Настройка управления смешиванием (выбор размера частиц) Кнопка Smoothie/Juice позволяет управлять желаемой консистенцией.**



- \* Управляйте желаемой текстурой с помощью Кнопки (10 различных настроек скорости).
- \* Скорость по умолчанию установлена на уровень 6.
- \* Блендер сохраняет предыдущие настройки даже при перезапуске.

### Подготовка блендера

### Настройка кнопки Smoothie/Juice (Смузи/Сок)

#### Smoothie



- 1 Поместите контейнер с крышкой на основание



- 2 Нажмите и удерживайте кнопку Smoothie в течение 2-х секунд



- 3 Установите желаемую скорость с помощью кнопки и нажмите кнопку Smoothie. Регулятор скорости 1 ~ 10 (Уровень 1: **грубая текстура** ~ Уровень 10: **тонкая текстура**)

#### Juice



- 1 Поместите контейнер с крышкой на основание

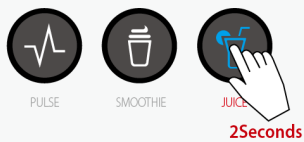

- 2 Нажмите и удерживайте кнопку Juice в течение 2-х секунд



- 3 Установите желаемую скорость с помощью кнопки и нажмите кнопку Juice. Регулятор скорости 1 ~ 10 (Уровень 1: **грубая текстура** ~ Уровень 10: **тонкая текстура**)

## Разборка



## Очистка и уход

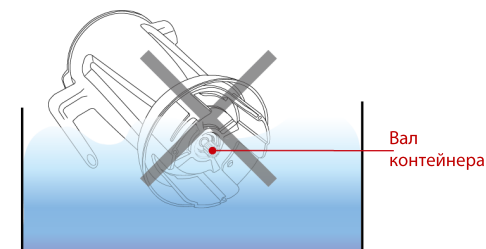
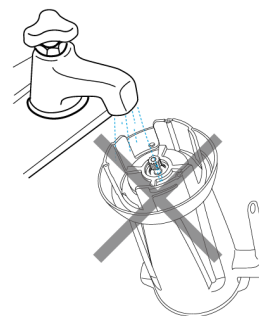

- Очистите основание сухой салфеткой и избегайте контакта с водой.
- Не погружайте дно контейнера в воду. Это может сократить срок службы контейнера, и изделие не будет покрываться гарантией.

## Советы по эксплуатации

### Перед использованием

1. Убедитесь, что контейнер и крышка собраны правильно. (Блендер не будет работать, если детали не собраны должным образом.)
2. Обеспечьте недоступность блендера во время работы для детей.

### Во время использования

1. Не используйте блендер без ингредиентов. (Это может привести к неисправности и сокращению срока службы блендера).
2. Поместите блендер на ровную поверхность и не встряхивайте его во время работы. (Блендер спроектирован с демпфирующим механизмом. Двигатель не находится в фиксированном положении и может колебаться внутри).
3. При использовании темпера убедитесь, что крышка плотно вставлена и колпачок снят.
4. Используйте только пищевые ингредиенты и не помещайте другие предметы.
5. Ингредиенты с высоким содержанием воды не могут быть тщательно измельчены. При измельчении зерен, убедитесь, что все ингредиенты и контейнер тщательно высушены.
6. В зависимости от типа ингредиентов (лиственная зелень и овощи) результаты смешивания могут различаться. Для помощи процессу может понадобиться темпер. Если ингредиенты не перемешиваются достаточно хорошо, остановите блендер и перемешайте ингредиенты перед тем, как запустить его снова.
7. Разрежьте крупные ингредиенты на более мелкие кусочки (менее 3 см) заранее.
8. Если мотор остановился из-за автоматической защиты, дайте ему остыть в течение 30 минут.
9. Не встряхивайте контейнер во время работы. (Это может привести к травме и сократить срок службы блендера.)
10. Поверните диск скорости в положение «ВЫКЛ» и откройте крышку после остановки лезвия.
11. Лезвия чувствительны к износу. (Тип и количество используемых ингредиентов могут повлиять на долговечность блендера, поэтому обязательно вовремя их меняйте).

### После использования

1. Не очищайте основание мотора водой. Используйте мягкую ткань для вытирания и сушки.
2. Не погружайте контейнер в воду. Это может сократить срок службы контейнера и снимает гарантию.
3. Берегите от детей и храните блендер в надежном месте.
4. Не оставляйте блендер под прямыми солнечными лучами в течение длительного времени.

## Как использовать функции

Управление	Функция	Работа	Примечание
	Ручное управление смешиванием	<ol style="list-style-type: none"> <li>1. Листовая зелень, фрукты и овощи. Поместите в контейнер жидкость (воду, газированную воду, сок, молоко). Поверните колесо по часовой стрелке.</li> <li>2. Бобы, кофейные бобы, миндаль и рис. Положите ингредиенты в контейнер и поверните колесо по часовой стрелке.</li> </ol>	<p>Максимальная емкость: 1600 мл.</p> <p>Ручное управление скоростью в зависимости от ингредиентов.</p> <p>Оптимальное время работы: 1 мин (бобы 400 г, кофе в зернах 400 г, миндаль 400 г, зерновые, рис 500 г)</p>
<b>Колесо</b>			
	Автоматическое смешивание	Поместите ингредиенты (лиственная зелень, фрукты, овощи) вместе с жидкостью (водой, газированной водой, соком, молоком) в контейнер. Нажмите круглую кнопку.	-
<b>Круглая кнопка</b>			
	Быстрое смешивание	Поместите ингредиенты (сушеные продукты, овощи, фрукты, кубики льда) в контейнер.	Нажмите и удерживайте кнопку Pulse в течение 2 секунд, и блендер будет работать в течение 20 секунд.
<b>Импульс</b>			
	Смузи	Положите ингредиенты (фрукты или замороженные фрукты 200 г + 400 г + 2 чашки йогурта) в контейнер и нажмите кнопку Smoothie.	Используйте замороженные фрукты (замороженные бананы, замороженную клубнику, замороженные манго) или кубики льда.
<b>Смузи</b>			
	Сок	Положите в контейнер ингредиенты, такие как листовая зелень (сосновые иглы, свежие овощи, капуста), овощи (шпинат, морковь), фрукты (помидоры, клубника, яблоки, арбуз) и жидкость (вода, газированная вода, сок, молоко) и нажмите кнопку Juice.	-
<b>Сок</b>			

- Используйте рекомендуемое количество ингредиентов. (Не работайте более 3 минут. Блендер может автоматически остановиться при перегрузке)
- Минимальное количество жидкости 200 мл требуется для смешивания ингредиентов с низким содержанием воды.
- Твердые ингредиенты должны быть разрезаны на куски менее чем 3 см заранее. (Можно использовать кубики льда)
- Ингредиенты с высоким содержанием воды не могут быть хорошо измельчены. При измельчении зерновых, таких как рис, кофейные бобы и миндаль, убедитесь, что все ингредиенты и контейнер тщательно высушены.
- Добавьте ингредиенты в следующем порядке: жидкие, мягкие, твердые ингредиенты и кубики льда.





## Перед обращением в службу поддержки

### Во время работы

#### 1) Необычный или ненормальный шум.

- Поверните переключатель скорости в положение «Выкл.» Убедитесь, что контейнер собран правильно.
- Проверьте количество ингредиентов в контейнере. (Обязательно следуйте рекомендуемому количеству ингредиентов.)
- Проверьте размер ингредиентов. (Убедитесь, что ингредиенты меньше 3 см.)
- Проверьте узел лезвий на контейнере. (Снимите контейнер с основания мотора. Снимите нижнюю часть узла лезвий и поверните ее. Если лезвия не вращаются плавно, обратитесь в службу поддержки для получения помощи)

#### 2) Блендер не включается (нет питания).

- Проверьте, правильно ли подключен шнур питания к розетке.
- Убедитесь, что контейнер надежно установлен на основание.

#### 3) Мотор остановлен во время работы (автоматическая защита от перегрузки)

Симптом	Что делать
Датчик безопасности остановил мотор из-за перегрузки компонентов.	<ul style="list-style-type: none"> <li>- Выключите блендер и отсоедините шнур питания.</li> <li>- Обязательно соблюдайте рекомендации по количеству ингредиентов и включите снова.</li> </ul>
Термозащита остановила мотор из-за перегрева	<ul style="list-style-type: none"> <li>- Выключите блендер и отсоедините шнур питания.</li> <li>- Дайте двигателю остыть в течение 30 минут.</li> </ul>



Светодиодный свет мерцает

#### 4) База двигателя слегка двигается во время работы.

- Вытрите все масло, пыль и воду с резиновой подошвы на основании мотора и убедитесь, что на поверхности стола отсутствует жидкость.

#### 5) При использовании блендера в первый раз присутствует дым или запах гари.

- Когда блендер работает в первый раз, может присутствовать дым и / или запах горения. Это нормально и постепенно исчезнет через несколько дней.

### Устранение неисправностей

Проблемы	Проверка	Возможные решения
<b>Блендер не включается</b>	Правильно ли подключен кабель питания?	- Правильно подключите шнур питания к розетке.
	Плотно ли вставлен контейнер в основание?	- Надежно закрепите контейнер на основании.
<b>Текстура смеси не является удовлетворительной</b>	Использованы правильные ингредиенты для соответствующего рецепта?	- Обязательно используйте правильные ингредиенты для рецептов.
	Вы использовали указанное количество продуктов в соответствии с рекомендациями, которые содержатся в руководстве пользователя?	<ul style="list-style-type: none"> <li>- Соблюдайте рекомендуемое количество ингредиентов.</li> <li>- Откройте крышку и хорошо перемешайте темпером.</li> <li>- Снимите контейнер с основания и хорошо перемешайте ингредиенты. Перезапустите блендер.</li> </ul>

## Спецификация изделия

Название изделия	Блендер
Модель	KPB-351E, KPB-352E, KPB-353E, KPB-354E, KPB-355E, KPB-351B, KPB-352B, KPB-353B, KPB-354B, KPB-355B
Напряжение	220-240В, 50/60 Гц
Потребл. мощность	1700 Вт
Габариты	213мм x 237мм x 517мм
Макс. работа	Автоматический контроль (менее 2-х минут)
Вес	4,38 кг
Вместимость контейнера	Макс. вместимость для смешивания 1600мл Макс. вместимость для измельчения 500мл
Производитель	NUC Electronics Co., Ltd.

\* Изделие предназначено только для внутреннего рынка. Запрещено для использования в других странах.

