



LORIoT



РУКОВОДСТВО ПО ЭКСПЛУАТАЦИИ  
ЭЛЕКТРИЧЕСКИЙ КОНДИЦИОНЕР ВОЗДУХА  
НАПОЛЬНО-ПОТОЛОЧНОГО ТИПА

[www.loriot.ru](http://www.loriot.ru)





### Антикоррозийный корпус Rust Prof

Корпус внешнего блока имеет оцинкованное покрытие.



### Функция «Глубокий сон»

Помогает поддерживать наиболее комфортную температуру и экономит электроэнергию.



### Функция таймера

Кондиционер может быть отключен или включен автоматически в любое установленное время суток.



### Функция самодиагностики

Обеспечивает контроль аварийных операций или неисправностей.



### Беспроводной пульт дистанционного управления

Удобен и функционален, позволяет без труда управлять всеми режимами работы кондиционера.



### Функция «Авторестарт»

Кондиционер автоматически запоминает настройки работы при аварийном отключении электропитания.



### Turbo

Режим позволяет при нажатии одной кнопки перейти в максимальные показатели температуры работы кондиционера, быстро охлаждая или обогревая помещение.



### Стабилизатор напряжения

Позволяет работать бесперебойно даже при низком напряжении сети (от 185В).



### Режимы работы холод / тепло / осушение / вентиляция

Кондиционеры Lorient работают в 4-х режимах для создания микроклимата в помещении и достижения наибольшего комфорта.



### Хладагент R410

Мы используем только озонобезопасный фреон в работе нашего кондиционера.



### Режим «Разморозка»

Включается автоматически, в зависимости от внешних условий.



### Уважаемый покупатель!

Благодарим Вас за удачный выбор и приобретение электрического кондиционера воздуха Lorient. Он прослужит Вам долго. Электрический кондиционер воздуха предназначен для охлаждения и осушения воздуха в бытовом помещении. Просим вас внимательно ознакомиться с руководством по эксплуатации перед тем, как вы начнете эксплуатацию изделия.

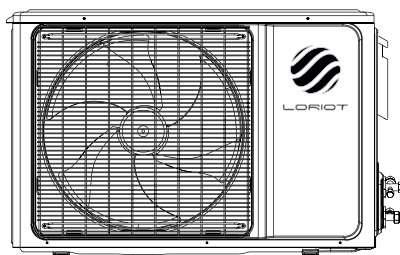
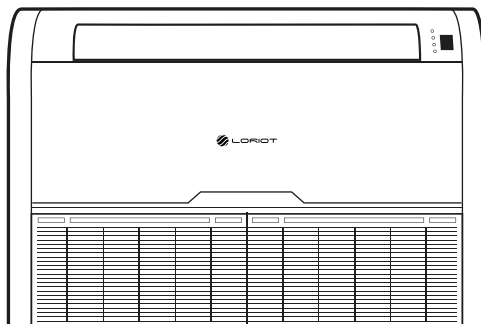

#### Блоки электрических кондиционеров воздуха для внутренней установки

LAC-18ACF-IN   LAC-24ACF-IN   LAC-36ACF-IN   LAC-48ACF-IN  
LAC-60ACF-IN

#### Блоки электрических кондиционеров воздуха для наружной установки

LAC-18A-OUT   LAC-24A-OUT   LAC-36A-OUT   LAC-48A-OUT  
LAC-60A-OUT



## СОДЕРЖАНИЕ

Важная информация .....	6
Меры предосторожности .....	6
Технические характеристики .....	8
Комплект поставки .....	10
Управление прибором .....	12
Управление системой .....	12
Регулирование направления воздушного потока .....	15
Руководство по установке кондиционера.....	17
Установка наружного блока .....	20
Установка соединительной трубы .....	22
Установка дренажной трубы.....	27
Электрические схемы .....	29
Поиск и устранение неисправностей.....	30
Уход и обслуживание.....	31
Гарантийные обязательства .....	32
Транспортировка и хранение .....	33
Информация о сертификации.....	34
Нормативные документы.....	34
Гарантийный талон .....	35



## ВАЖНАЯ ИНФОРМАЦИЯ

**Прибор предназначен для охлаждения воздуха в бытовых помещениях.**

**Производитель оставляет за собой право, без предварительного уведомления покупателя, вносить изменения в конструкцию, комплектацию или технологию изготовления изделия, с целью улучшения его свойств. В тексте и цифровых обозначениях данного руководства по эксплуатации могут быть допущены опечатки.**

**Если после прочтения руководства у Вас останутся вопросы по работе и эксплуатации прибора, обратитесь к продавцу или в специализированный сервисный центр для получения разъяснений.**

**ПРИМЕЧАНИЕ: На изделии присутствует этикетка, на которой указаны все необходимые технические данные и другая полезная информация о приборе. Используйте прибор только по назначению, указанному в данной инструкции.**

## МЕРЫ ПРЕДОСТОРОЖНОСТИ

1. Не пытайтесь самостоятельно устанавливать кондиционер. Обратитесь к квалифицированному специалисту по установке.
2. При использовании кондиционера необходимо соблюдать ряд мер предосторожности. Неправильная эксплуатация, в силу игнорирования мер предосторожности, может привести к причинению вреда здоровью пользователя и других людей, а также нанесению ущерба их имуществу.
3. Электроприбор должен находиться под наблюдением во время его эксплуатации, особенно, если неподалёку от него находятся дети.
4. Не просовывайте пальцы или посторонние предметы через воздухо-выпускную решетку внутреннего и наружного блоков, так как это может привести к травме от вращающегося вентилятора.
5. Не разрешайте детям самостоятельно включать кондиционер. Дети могут включать кондиционер только под присмотром взрослых.
6. Не пытайтесь самостоятельно ремонтировать кондиционер. Внутренние агрегаты кондиционера находятся под напряжением, это опасно для жизни! Для ремонта изделия обращайтесь в авторизованный сервисный центр.
7. Не используйте устройство, если оно неисправно, или если его уронили или повредили.
8. Не открывайте лицевую панель устройства во время его работы.
9. Не разбирайте и не модифицируйте устройство.
10. Незамедлительно отключите кондиционер от электрической сети, если от него идут странные запахи или дым.



11. Не брызгайте и не лейте воду и другие жидкости на кондиционер.
12. Всегда отключайте кондиционер от электрической сети во время грозы.
13. Всегда отключайте кондиционер от электрической сети, когда он не используется.
14. Перед началом чистки и технического обслуживания кондиционера отключите его от электрической сети. Чистку и техническое обслуживание производите в соответствии с указаниями данного руководства по эксплуатации.
15. Для обеспечения эффективной работы кондиционера эксплуатируйте его в температурно-влажностных условиях, указанных в данном руководстве по эксплуатации.
16. Не используйте опасные химические вещества для чистки устройства и не допускайте их попадания на прибор.
17. При снятии воздушного фильтра не касайтесь металлических частей устройства.
18. Во избежание перегрева и риска возникновения пожара, а также повреждения внутренней электрической сети, не изменяйте длину сетевого шнура и не подключайте устройство через электрические удлинители.
19. Во избежание опасности поражения электрическим током, поврежденный сетевой шнур должен меняться только в авторизованных сервисных центрах квалифицированными специалистами.
20. Во избежание опасности поражения электрическим током не размещайте шнур питания рядом с нагревательными приборами и легковоспламеняющимися или горючими веществами.
21. Не запускайте и не останавливайте устройство посредством подключения или отключения электрического питания.
22. Не нажимайте кнопки на пульте дистанционного управления (ПДУ), чем либо, помимо Ваших пальцев.
23. Не используйте устройство в целях, непредусмотренных этим руководством по эксплуатации.



## ТЕХНИЧЕСКИЕ ХАРАКТЕРИСТИКИ

Таблица 1

Модель	LAC-18ACF	LAC-24ACF	LAC-36ACF	LAC-48ACF	LAC-60ACF
Внутренний блок	LAC-18ACF-IN	LAC-24ACF-IN	LAC-36ACF-IN	LAC-48ACF-IN	LAC-60ACF-IN
Наружный блок	LAC-18A-OUT	LAC-24A-OUT	LAC-36A-OUT	LAC-48A-OUT	LAC-60A-OUT
Выходная мощность охлаждения BTU (Вт)	18000 (5280)	24000 (7200)	36000 (10600)	48000 (14070)	60000 (17600)
Выходная мощность обогрева BTU (Вт)	19100 (5600)	27569 (8080)	39920 (11700)	52886 (15500)	63500 (18500)
Номинальная потребляемая мощность (охлаждение) Вт	1732	2432	3732	4636	6000
Номинальная потребляемая мощность (обогрев) Вт	1671	2192	3409	5079	6200
Параметры электропитания В/Гц	220~/50	220~/50	220~/50	220~/50	220~/50
Номинальная сила тока (охлаждение/обогрев) А	7,8 / 7,73	10,55 / 11,59	6,76 / 6,28	8,88 / 9,33	10,42 / 10,36
Расход воздуха (внутренний блок) м³/ч	595/680/850	840/960/1200	1050/1200/1500	1260/1440/1800	1260/1440/1800
Осушение воздуха л/ч	34/40/43	38/43/46	41/47/50	42/48/51	42/48/51
Уровень шума (внутренний блок) Дб(А)	55	57	60	60	60
Уровень шума (наружный блок) Дб(А)	R410A	R410A	R410A	R410A	R410A
Тип фреона	I class	I class	I class	I class	I class
Класс электрозащиты	B/B	B/C	C/C	C/D	B/C
Класс энергоэффективности (охлаждение/обогрев)	IPX4 / IPX4	IPX4 / IPX4	IPX4 / IPX4	IPX4 / IPX4	IPX4 / IPX4
Степень защиты от влаги (внутренний/наружный блок)	IPX4 / IPX4	IPX4 / IPX4	IPX4 / IPX4	IPX4 / IPX4	IPX4 / IPX4





Модель	LAC-18ACF	LAC-24ACF	LAC-36ACF	LAC-48ACF	LAC-60ACF
Внутренний блок	LAC-18ACF-IN	LAC-24ACF-IN	LAC-36ACF-IN	LAC-48ACF-IN	LAC-60ACF-IN
Наружный блок	LAC-18A-OUT	LAC-24A-OUT	LAC-36A-OUT	LAC-48A-OUT	LAC-60A-OUT
Диаметр труб, жидкость/ газ (дюйм)	1/4 / 1/2	3/8 / 5/8	3/8 / 5/8	3/8 / 3/4	3/8 / 3/4
Максимальная длина трассы, м	20	20	30	50	50
Максимальный перепад высот между блоками, м*1	15	15	20	30	30
Заправочный вес фреона, г	1250	1750	2150	2800	3000
Диапазон рабочих темпера- тур: охлаждение, °С	-5°~+49°	-5°~+49°	-5°~+49°	-5°~+49°	-5°~+49°
Диапазон рабочих темпера- тур: обогрев, °С	-15°~+24°	-15°~+24°	-15°~+24°	-15°~+24°	-15°~+24°
Вес нетто, внутренний блок (кг)	25	32	33	44	44
Вес нетто, наружный блок (кг)	42	53	65	95	95
Вес брутто, внутренний блок (кг)	28	37	40	52	52
Вес брутто, наружный блок (кг)	45	56	75	105	105
Размеры прибора, вну- тренний блок (мм) ШхВ½Г	929×660×205	1280×660×205	1280×660×205	1631×660×205	1631×660×205
Размеры прибора, наруж- ный блок (мм) ШхВхГ	800×315×545	825×310×655	970×395×805	940×370×1325	940×370×1325
Размеры в упаковке, вну- тренний блок (мм) ШхВхГ	1010×720×290	1360×720×290	1360×720×290	1710×720×290	1710×720×290
Размеры в упаковке, на- ружный блок (мм) ШхВхГ	920×400×620	945×435×725	1105×495×895	1080×430×1440	1080×430×1440



## КОМПЛЕКТ ПОСТАВКИ

В комплектацию кондиционера воздуха (сплит-системы) входит:

Блок кондиционера для внутренней установки -1 шт.

Блок кондиционера для наружной установки -1 шт.

Пульт дистанционного управления -1 шт.

Элементы питания для пульта ДУ - 2 шт.

Руководство по эксплуатации -1 шт.

Гарантийный талон -1 шт.

Упаковка блока внутренней установки -1 шт.

Упаковка блока наружной установки -1 шт.

## УПРАВЛЕНИЕ ПРИБОРОМ

Управление кондиционером осуществляется с пульта дистанционного управления. Аварийный метод эксплуатации:

При потере или повреждении дистанционного пульта можно включить или выключить кондиционер при помощи кнопки на панели внутреннего блока. Если кондиционер выключен, нажатие данной кнопки приводит к его включению. Если кондиционер включен, нажатие данной кнопки приводит к его выключению.

### Регулировка направления воздушного потока

1. Возможно регулировать направление воздушного потока с помощью кнопок «подача воздуха налево и направо» на дистанционном пульте управления. Подробный способ управления приведен в руководстве пользования дистанционным пультом.

2. В случае, если модель без функции автоматической регулировки направления потока влево-вправо, направление можно изменить вручную с помощью вертикальных жалюзи. Передвигая их руками выберите оптимальное направление.



Рис. 1

### Панель управления

1. Уголок
2. Панель индикаторов
3. Каркас панели
4. Жалюзи
5. Забор воздуха
6. Воздушный фильтр

### Панель дисплея



приемник сигналов

Рис. 2

Индикатор таймера (желтый) - показывает, работает ли блок в режиме таймера.

Индикатор работы системы (зеленый) - показывает, в рабочем ли состоянии находится блок.

Индикатор питания (красный) - показывает, подключен ли блок к сети.

Приемник сигналов - принимает сигналы от беспроводного ПДУ.

При управлении системой направляйте пульт на приемник.

Источник звукового сигнала - звуковой сигнал раздается при каждом получении команды от пульта.

В случае неисправности, система самодиагностики автоматически определит ее причину и отобразит ее код миганием индикатором. Более подробная информация приводится в разделе о техобслуживании системы.



**ВНИМАНИЕ:** Кнопка аварийного режима используется только при техобслуживании системы квалифицированным специалистом или в экстренных ситуациях. В обычных условиях использование данной кнопки не рекомендуется.

Приемник сигнала: принимает рабочие сигналы от беспроводного пульта ДУ. Направляйте пульт в сторону приемника сигналов.

Звуковой сигнал: раздается каждый раз при передаче сигнала с пульта на кондиционер.

При выявлении неполадки в работе кондиционера, система самодиагностики автоматически распознает тип неисправности и выводит ее код при помощи индикаторов. Более подробная информация приводится в разделе по техобслуживанию системы.



## УПРАВЛЕНИЕ СИСТЕМОЙ

### Беспроводной пульт

1. Кнопка «on/off» - нажмите данную кнопку для включения/выключения прибора.

\* Это очистит время выхода и настройки режима «SLEEP»

2. Кнопка «°C/°F» - нажмите данную кнопку для настройки отображения температуры по Фаренгейту, так как по умолчанию отображается в градусах Цельсия. «°C» не будет отображаться в ЖК мониторах. Нажмите данную кнопку для сохранения отображения температуры в градусах.

**Примечание: Отображение температуры по Фаренгейту недоступно в некоторых моделях.**



Рис. 3

3. Режим «SPEED» - нажимая данную кнопку, можете выбрать скорость вентиляции в соответствии со схемой:

Низкий - Средний - Высокий - Авто

**Примечание: АВТО скорость воздуха недоступна в режиме вентиляции.**

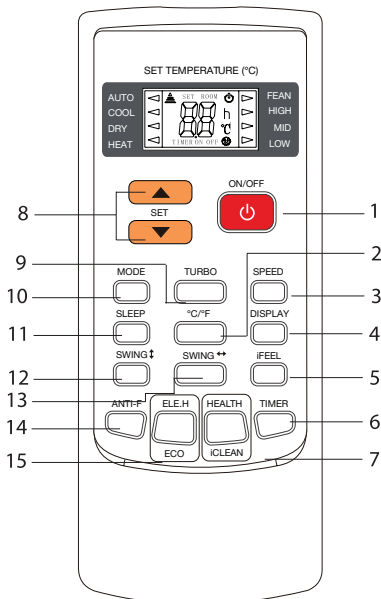
4. Режим «Display» (для данной модели функция не предусмотрена).

5. Режим «iFEEL» (для данной модели функция не предусмотрена).

6. Кнопка «TIMER» - с помощью данной кнопки можно установить время включения /отключения кондиционера по таймеру.

7. Режим «HEALTH», «iCLEAN» «HEALTH» - нажмите данную кнопку с ВКЛ устройством, которая активирует функцию ионизации.

«iCLEAN» (для данной модели не предусмотрена).



Нажмите данную кнопку, когда устройство ВЫКЛ, пульт дистанционного управления будет отображать «CL» и устройство



будет автоматически очищаться от пыли и будет повышать эффективность охлаждения и обогрева.



Режим «iCLEAN» работает примерно в течении 30 минут, во время которого, если устройство включено с пульта дистанционного управления или если данная кнопка уже нажата, то «iCLEAN» будет деактивирован.

8. Режим «» «»

Каждый раз, когда нажата кнопка , то температура будет повышаться на 1°C и каждый раз, когда нажата кнопка , то температура будет понижаться на 1°C. Диапазон настроек температуры от 16°C (50°F)-32°C (90°F).

**Примечание: Температура не может быть настроена на АВТО или режим ВЕНТИЛЯЦИИ, поэтому в этих двух режимах кнопки «» «» не работают.**

9. Режим «Turbo»

При нажатии кнопки «SUPER» на пульте ДУ, кондиционер начинает работу в интенсивном режиме на максимальное охлаждение (в режиме охлаждения) или на максимальный обогрев (в режиме обогрева).

10. Кнопка «Mode»

С помощью данной кнопки можно выбрать режим

**АВТО - ОХЛАЖДЕНИЕ - ОСУШЕНИЕ - НАГРЕВ - ВЕНТИЛЯЦИЯ**

11. Режим «SLEEP» - нажмите данную кнопку для включения режима «SLEEP» из которого устройство выйдет через 10 часов и перезагрузится в предыдущее состояние.

**Примечание: Функция сна не может быть активирована в режиме ВЕНТИЛЯЦИИ.**

12. Режим «SWING» - нажмите данную кнопку для активации вверх/вниз  в режиме «SWING» и заново установите режим «SWING».

13. Режим «SWING» - нажмите данную кнопку для активации вправо/влево  в режиме «SWING» и заново установите режим «SWING».



14. Режим «AVTI-F» - данная функция предназначена для предотвращения появления грибков и бактерий, тем самым сохраняет здоровую и комфортную атмосферу в помещении.

15. Режим «ECO» (для данной модели функция не предусмотрена).

## Режим работы

Режим работы в режиме охлаждения/обогрева

1. Нажмите кнопку «Mode», выберите режим работы охлаждения или обогрев.

2. При помощи нажатия кнопок «» «» вы можете выбрать диапазон температур от 16°C до 32°C, отображение будет изменяться в соответствии с нажатием кнопки.

3. При помощи нажатия кнопки «Speed» вы можете выбрать скорость



вентилирования от **Низк.**, =>**Сред.**, =>**Высокой** =>**Авто**.

4. Нажмите кнопку «on/off», кондиционер начнет работать.
5. Нажмите кнопку «on/off» заново и кондиционер прекратит работу.

**Примечание: в типе холодного продува нет функции обогрева**

Режим работы вентиляции.

1. Нажмите на кнопку «Mode» для выбора режима работы вентиляции.
2. При помощи нажатия кнопки «Speed» вы можете выбрать скорость вентиляции от **Низк.**, =>**Сред.**, =>**Высокой**.
3. Нажмите кнопку «on/off», кондиционер начнет работать.
4. Нажмите кнопку «on/off» заново, кондиционер прекратит работу.

**Примечание: в режиме вентиляции температура настраивается неэффективно.**

Режим осушения

1. Нажмите кнопку «Mode», выберите режим осушения.
2. При помощи нажатия кнопок «▲» «▼» вы можете выбрать диапазон температуры от 16°C до 32°C, отображение будет изменяться в соответствии с нажатием кнопки.
3. При помощи нажатия кнопки «Speed» вы можете выбрать скорость вентиляции от **Низк.**, =>**Сред.**, =>**Высокой** =>**Авто**.
4. Нажмите кнопку «on/off», кондиционер начнет работать.
5. Нажмите кнопку «on/off» заново, кондиционер прекратит работу.

Функция подсветки (только для пультов управления с такой функцией).

Пульт управления имеет подсветку, которая может быть включена при помощи нажатия любой кнопки для удобства работы в темноте. Подсветка может автоматически быть включена, если не трогать пульт в течение 10 секунд.

**Уход и обслуживание**

Перед тем, как приступить к чистке, отключите кондиционер от электросети.

Чистку внутреннего блока и пульта ДУ выполняйте сухой мягкой тканью. Если внутренний блок слишком загрязнен, смочите ткань холодной водой. Запрещается чистить влажной тканью пульт ДУ.

## РЕГУЛИРОВАНИЕ НАПРАВЛЕНИЯ ВОЗДУШНОГО ПОТОКА

### Использование беспроводного пульта

- Направляйте пульт управления в сторону приемника сигналов на внутреннем блоке.



Рис. 4

- Стандартное расстояние передачи сигнала с пульта - до 8 метров.
- По мере разрядки элемента питания это расстояние будет сокращаться.
- Между пультом и приемником сигнала не должно быть препятствий.

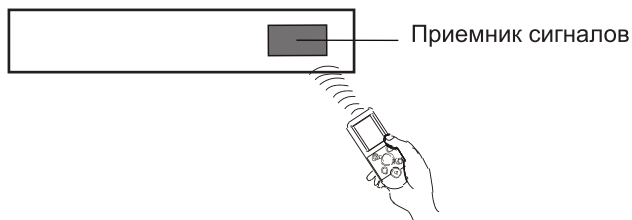

Рис. 5

### Замена элементов питания.



1. Откройте крышку на тыльной стороне пульта.
2. Соблюдая полярность, вставьте два элемента питания типа AAA.
3. Закройте отсек крышкой.

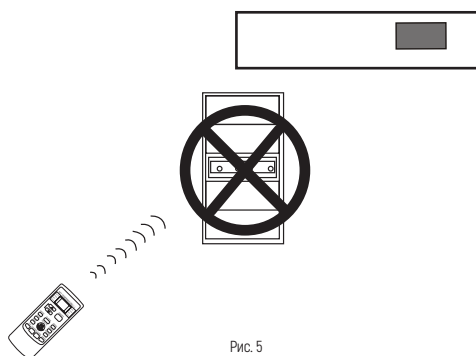

Рис. 6

- При постепенной разрядке элементов питания радиус действия пульта будет снижаться. Элементы питания следует заменить до их полной разрядки, поскольку они могут протечь и вывести пульт из строя.
- Запрещается одновременно использовать элементы питания разного типа (например, стандартные и аккумуляторы), а также элементы питания ненадлежащего типоразмера. Элементы питания следует менять попарно.
- При частом использовании беспроводного пульта срок службы элементов питания может сократиться.
- Элементы питания, идущие в комплекте с пультом, предназначены для запуска и настройки системы. У них непродолжительный срок службы. При первых признаках разрядки их следует заменить.
- Если пульт не будет использоваться в течение длительного времени, извлеките из него элементы питания.

**! ВНИМАНИЕ !**

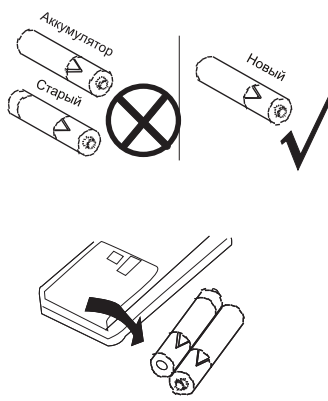

**Обращайтесь с пультом аккуратно. Не ломайте его и не мочите.**



**Во избежание выхода ЖК-дисплея из строя не подвергайте пульт воздействию прямых солнечных лучей и влаги.**



**Разбирать пульт запрещено. Самостоятельное техобслуживание пульта может привести к его непоправимой поломке.**

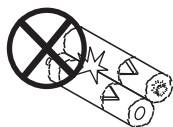

**При необходимости замените элементы питания. Не допускайте полной разрядки элементов питания: это может привести к выходу пульта из строя.**



## Руководство по установке кондиционера

### Габаритные размеры



Рис. 7

### Пространство для установки



Рис. 8

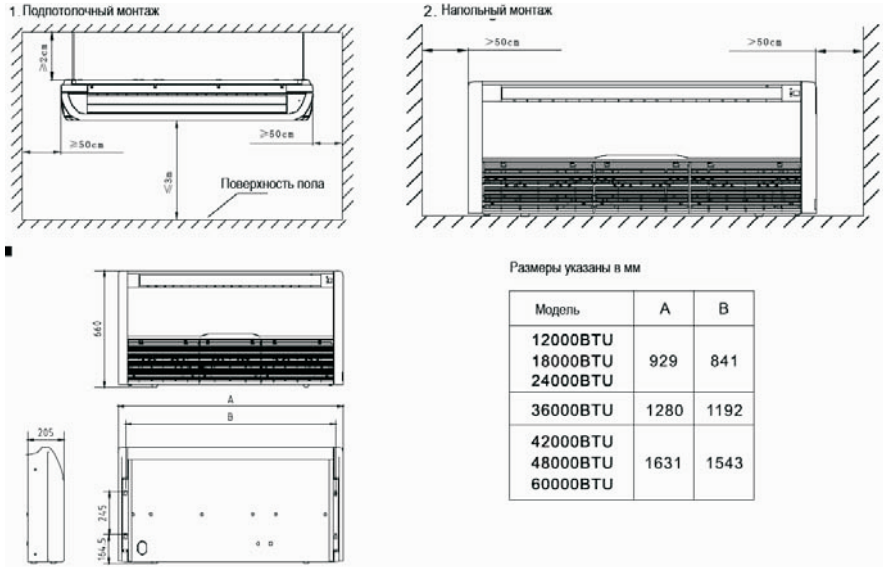

### **Выбор места**

Убедитесь, что:

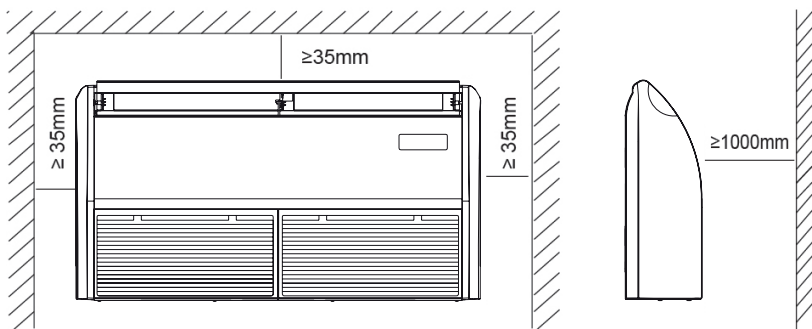
1. Оборудование правильно подобрано для работы в данном помещении.
2. Потолок горизонтальный и его конструкция выдерживает вес оборудования.
3. Входящим и исходящим воздушным потокам ничего не препятствует. Наружный воздух не оказывает сильного влияния на температуру в помещении.
4. Воздушный поток охватывает все помещение.
5. Оборудование установлено вдали от мощных источников тепла.
6. Установка в следующих местах может повлечь за собой повреждение оборудования:
  - местах повышенного содержания в воздухе жиров и масел.
  - местах повышенного содержания в воздухе соли (например, на побережье).
  - местах повышенного содержания в воздухе едких веществ, например, сульфидов.
  - местах неустойчивого электропитания или рядом с оборудованием, создающим помехи в электросети.

### **Перед установкой.**

Пожалуйста, проверьте надежность внутренних креплений. Если крепления где-то ослабло, пожалуйста, подтяните.

### **Установка.**

Установка основного блока.

1. Подготовьте потолок (убедитесь в его горизонтальности).
2. Вырежьте в потолке квадратное отверстие размером под внутренний блок (600x600 или 880x880 мм), используя шаблон.
3. Центр отверстия должен совпадать с центром установки блока.
4. Отмерьте необходимую длину трубопровода, трубки отвода конденсата и проводов.
5. Для уменьшения вибрации, пожалуйста, усильте потолок там, где это необходимо.
6. Определите места отверстий для подвесов так, чтобы они совпадали с отверстиями на монтажной панели.
7. Просверлите 4 отверстия 12 мм, глубиной 50-55 мм в выбранных местах. Затем закрепите в них подвесы (шпильки, крюки и т.п.).
8. Лицевая панель должна закрывать подвесы, поэтому отмерьте их необходимую длину заранее.
9. Закручивайте равномерно 4 шестигранные гайки на подвесах для ровной горизонтальной установки блока.
10. Для проверки горизонтальности установки блока используйте уровень.
11. Если блок неправильно установлен, то возможны проблемы с отводом конденсата и поплавковый датчик может работать некорректно. Это может привести к протечкам конденсата.

12. Отрегулируйте блок таким образом, чтобы расстояние между краями отверстия в потолке и сторонами блока было одинаковым со всех 4-х сторон.

13. Нижняя часть блока должна быть утоплена в потолок на 10-12 мм.

14. После того, как позиция блока будет выверена, надежно зафиксируйте его, затяните гайки.



Рис. 9



Рис. 10

## УСТАНОВКА НАРУЖНОГО БЛОКА

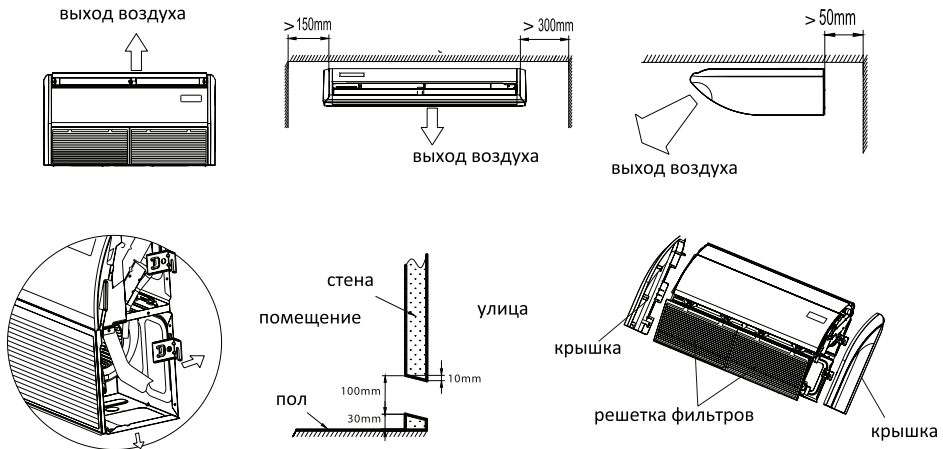
### Меры предосторожности:

1. Не устанавливайте блок на открытом солнце, а также вблизи отопительных приборов.
2. Если установка блока в таком месте неизбежна, закройте его защитным экраном.
3. Если блок будет устанавливаться на побережье или на большой высоте, т.е. в местах, где дует сильный ветер, необходимо устанавливать его вдоль стены, чтобы обеспечить нормальные условия работы блока.
4. При необходимости используйте экран.
5. При очень сильном ветре необходимо предотвратить задувание воздуха в наружный блок.

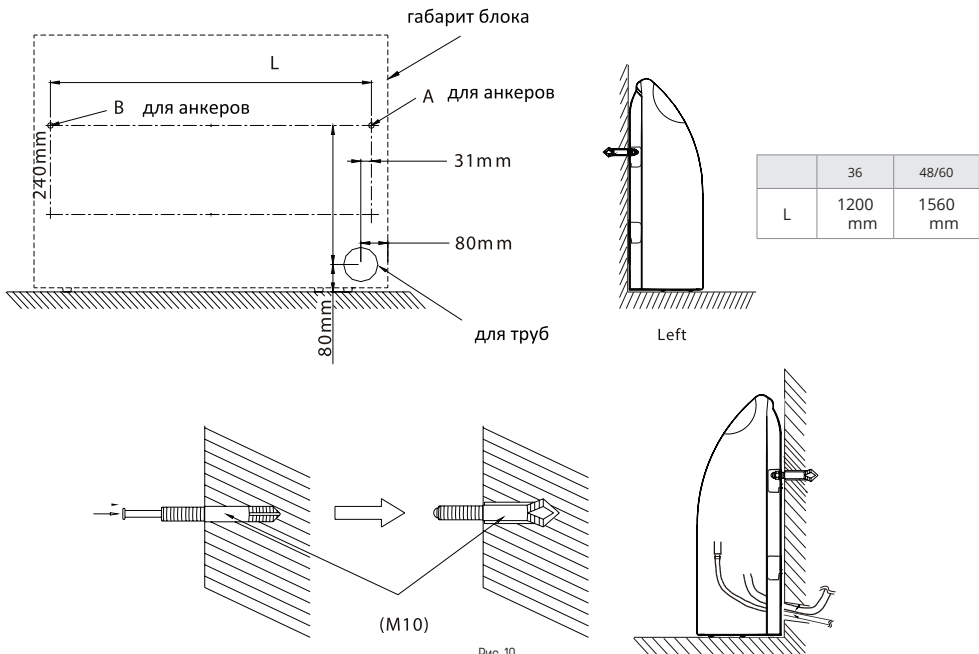

Рис. 11

6. Наружный и внутренний блоки должны располагаться как можно ближе друг к другу. Минимальные расстояния между наружным блоком и препятствиями, показанные на монтажных схемах, могут отличаться от расстояний в условиях монтажа в герметичном помещении. Необходимо оставить открытый доступ в трех направлениях А, В, и С. (Рис. 12).

### Необходимые расстояния для монтажа и обслуживания

Во избежание снижения эффективности из-за ограниченного притока или циркуляции воздуха, по возможности удалите расположенные вблизи блока препятствия. Минимальные расстояния между наружным блоком и препятствиями, показанные на монтажных схемах, могут отличаться от расстояний в условиях монтажа в герметичном помещении. Необходимо оставить открытый доступ в двух направлениях из трех (А, В, С).

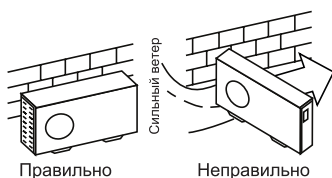

Рис. 12



## Перемещение и установка.

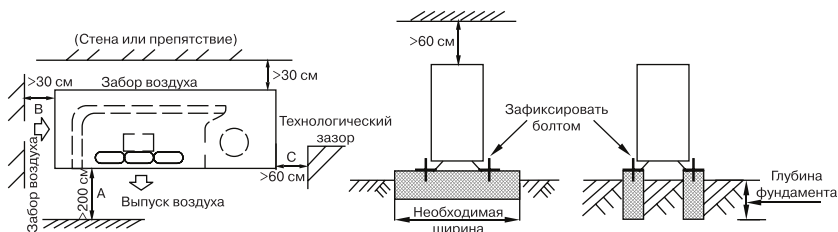

Рис. 13

1. При подъёме агрегата на стропях необходимо соблюдать осторожность, так как центр тяжести агрегата не совпадает с его геометрическим центром.
2. Не закрывайте воздухозаборные устройства наружного блока во избежание повреждения агрегата.

3. Никогда не прикасайтесь к вентилятору руками или другими предметами во время работы блока.
4. Не наклоняйте блок более чем на 45 градусов и не кладите на боковую сторону.
5. Надёжно зафиксируйте опоры блока болтами во избежание его опрокидывания при землетрясении или сильном ветре.
6. Сделайте бетонный фундамент.
7. При установке материала действуйте следующим образом (тип корпуса 1), (тип корпуса 2) (Рис. 13).
8. Закрепите фланец и заизолируйте его (Рис. 14).
9. Установите трубопровод (Рис.15).
10. Проследите, чтобы на трубопроводе не было заломов, резких изгибов, и сужений.

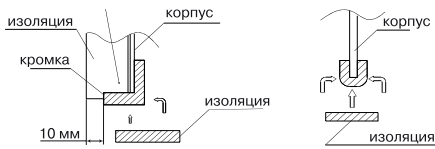

Рис. 14



Рис. 15

А) большой угол

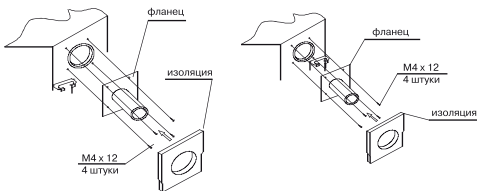

неправильно

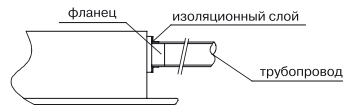
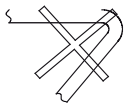
В) много поворотов



неправильно

С) сужение диаметра



неправильно

Рис. 16



## УСТАНОВКА СОЕДИНИТЕЛЬНОЙ ТРУБЫ

### Меры предосторожности:

1. Не допускайте попадания воздуха, пыли или иных материалов в трубопроводы во время их монтажа.
2. Монтаж соединительной трубы нельзя начинать до окончательной установки наружного и внутреннего блоков.
3. Соединительная труба должна оставаться сухой, не допускайте попадания в нее влаги во время монтажа.
4. При разнице высот более 5 метров и если наружный блок установлен выше внутреннего, предусмотрите установку масло подъёмных петель через каждые 3 метра подъёма! При невыполнении данного условия возможен выход оборудования из строя из-за невозврата масла в компрессор.

### Процедура соединения труб:

1. Измерьте необходимую длину соединительной трубы, затем выполните следующие операции.
2. Сначала соедините трубу с внутренним блоком, затем с наружным.
3. Согните трубу нужным образом, соблюдая осторожность, чтобы не повредить ее.



#### **Примечание:**

#### **По гибке труб:**

- Угол изгиба не должен превышать 90 градусов.
- Начинайте сгибать трубу с ее середины. Радиус изгиба должен быть как можно больше.
- Не сгибайте трубу более трех раз.

4. Согните соединительную трубку.
5. Отрежьте требуемую вогнутую часть по изгибу изоляционной трубы. Затем заизолируйте трубу (обмотайте ее изоляционной лентой после сгибания). Во избежание повреждения изгибайте трубку по максимально возможному радиусу. Для того чтобы согнуть трубку по небольшому радиусу, используйте гибочное приспособление.

### Установите трубы.

1. Просверлите отверстие в стенке (под размер стеновой проходки, диаметром 90-105 мм), затем установите соединительные фитинги, такие как стеновая проходка и ее крышка.
2. Надёжно привяжите кабели к соединительной трубе лентой. Не допускайте попадания воздуха внутрь трубы, так как это может привести к образованию конденсата и его протечкам.
3. Вставьте соединительную трубу через проходку в стене с наружной стороны. Соблюдайте осторожность, чтобы не повредить остальные трубопроводы.

### Соедините трубы.

1. При выполнении операций соединения и отсоединения труб необходимо использовать одновременно два гаечных ключа.



Рис. 17

### Развальцовка труб

1. Перед развальцовкой труб не забудьте надеть на трубопроводы изоляцию и надеть гайки
2. Отрежьте кромку трубы труборезом.



Рис. 18



### Внимание!

**Не используйте ножовку или лобзик для резки трубы. Это может привести к поломке оборудования из-за попадания опилок в трубопровод.**

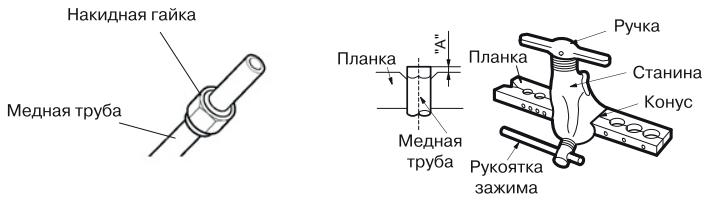

Рис. 19

1. Обработайте кромку трубы римером.
2. Держите трубу кромкой вниз во избежание попадания опилок в трубу.

### Осторожно!

При слишком большом моменте, возможно повреждение раструба, при слишком маленьком моменте соединение будет негерметичным. Определить необходимый момент можно по таблице:



Таблица 2

Размер трубы, мм	Момент затягивания	Размер машинной обработки раструба (А)
Ø6,35	14-17 Н*М	98-120 Н*М
Ø9,52	32-40 Н*М	12,0-12,4 мм
Ø12,7	50-60 Н*М	15,4-15,8 мм
Ø15,88	62-75 Н*М	18,6-19,0 мм
Ø19,05	98-120 Н*М	22,9-23,3 мм

Установите медную трубу в планку держателя так, чтобы кончик трубы был установлен на расстояние «А».

Таблица 3

Диаметр трубы, мм	Максимальное расстояние (А), мм	Минимальное расстояние (А), мм
Ø6,35	1,3	0,7
Ø9,52	1,6	1
Ø12,7	1,8	1
Ø15,88	1,8	1
Ø19,05	1,9	1,1



Рис. 20

Запорный вентиль наружного блока должен быть полностью закрыт (в исходном состоянии). При каждом подсоединении трубы необходимо сначала немного отвернуть гайки со стороны запорного вентиля, затем сразу же (в течение 5 минут) подсоединить раструб. Если гайки будут оставаться открученными более продолжительное время, в систему может попасть пыль или грязь, что впоследствии может привести к неисправности.

Полностью закрутите гайки в месте соединения труб сначала руками, на 2-3 оборота, а после ключами, как показано на рисунке (Рис. 20). Используйте 2 ключа для затяжки гаек. Свакуумируйте систему после соединения обеих труб хладагента с внутренним блоком. Затем закрутите гайки в монтажно-ремонтных точках.

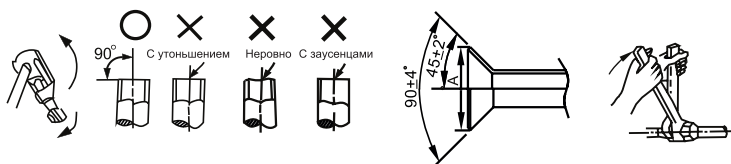

**Внимание!**

**Заводская заправка блока рассчитана на монтаж не более 5 метров. При монтаже более 5 метров дозаправьте блок следующим данным (Таблица 4).**



Таблица 4

Модель	Макс. длина, м	Макс. перепад высоты, м	Дозаправка, L>5м
LAC-18AC	30	20	(L-5)*0,054кг
LAC-24AC	50	30	(L-5)*0,054кг
LAC-36AC	50	30	(L-5)*0,054кг

Пожалуйста, перед добавлением хладагента убедитесь, что Вы добавляете хладагент нужной марки. Марку используемого хладагента можно найти на корпусе внутреннего или наружного блока. Запишите объем залитого хладагента для дальнейшего технического обслуживания.

### Удаление воздуха вакуумным насосом



#### **Внимание!**

**Используйте правильное оборудование при работе.**

(Рекомендации по использованию раздаточной гребенки см. в руководстве по эксплуатации вакуумного насоса).

1. Отверните и снимите технологические гайки запорных вентилях А и В, соедините заправочный шланг раздаточной гребенки с технологической муфтой запорного вентиля А. (Оба запорных вентиля А и В должны быть закрыты).
2. Соедините патрубок заправочного шланга с вакуумным насосом.
3. Полностью откройте нижний рычаг раздаточной гребенки.
4. Включите вакуумный насос. Как только начнется откачка, немного ослабьте гайку технологического штуцера запорного вентиля В, чтобы определить, поступает ли воздух внутрь (по изменению звука работы насоса; при этом показания мультиметра должны быть ниже нуля). Затем снова закрутите гайку.
5. По окончании откачки полностью закройте нижний рычаг раздаточной гребенки и отключите вакуумный насос. После 15 минут работы насоса проверьте показания мультиметра, он должен показывать  $1.0 \cdot 10^{-6}$  Па (-76 см. рт.ст.).
6. Ослабьте и снимите квадратные крышки запорных вентилях А и В, чтобы полностью открыть вентили, затем зафиксируйте их.
7. Отсоедините заправочный шланг от технологического патрубка запорного вентиля А, закрутите гайку.





Рис. 21

Момент затяжки				
Модель	Вал вентиля		Крышка вентиля	Защитная гайка
Ø6,4	5~7	шестигранник 4 мм	13.5~16.5	11.5~13.9
Ø9,5			18~22	
Ø12,7	7~9	шестигранник 6 мм	23~27	
Ø15,9			35~40	
Ø19,1	11~13			

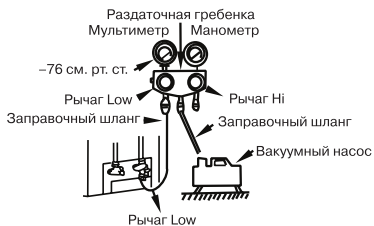

**Внимание!**

**Перед опробованием все запорные вентили необходимо открыть. Каждый кондиционер имеет два запорных вентиля разных размеров со стороны наружного блока, функционирующих как нижний запорный вентиль и верхний запорный вентиль, соответственно.**

**Проверка герметичности.**



Рис. 22



Рис. 23

Проверьте герметичность мест соединения с помощью течеискателя или мыльной пены.

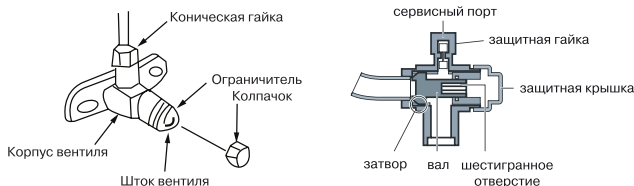

**Примечание:**

**A - нижний запорный вентиль  
B - верхний запорный вентиль  
C, D - патрубки для соединения трубы с внутренним блоком.**

**Изоляция.**

Изоляционный материал должен закрывать все открытые части раструбных соединений с газовой и жидкостной сторон и трубу с хладагентом. Не допускается наличие зазоров между ними. Некачественная изоляция может быть причиной образования конденсата.

## УСТАНОВКА ДРЕНАЖНОЙ ТРУБЫ

### Установите дренажную трубу внутреннего блока

В качестве дренажной трубы можно использовать полиэтиленовую трубу наружным диаметром 26 мм. Ее можно приобрести в магазине или у местного торгового представителя компании. Вставьте один конец дренажной трубы в сливную трубу блока и прочно соедините трубы с помощью зажима сливной трубы.



#### **Внимание!**

**Соблюдайте осторожность, чтобы не повредить трубу внутреннего блока.**

- Сливная труба внутреннего блока и дренажная труба (особенно ее часть, проходящая внутри помещения) должны быть равномерно закрыты оболочкой сливной трубы (соединительные приспособления) и прочно зафиксированы зажимом, чтобы предотвратить попадание воздуха и образование конденсата.

- Для предотвращения перетока воды в кондиционер при его остановке, дренажную трубу необходимо проложить с уклоном в сторону наружного блока (слива) свыше 1/ 50. Необходимо также избегать образования пузырей, выпуклостей и скоплений воды.

- Не тяните сильно за дренажную трубу, чтобы не сместить корпус.

- Через каждые 1-1,5 метра по длине трубы необходимо устанавливать опоры, чтобы предотвратить деформацию трубы. Либо можно привязать дренажную трубу к соединительной трубе.

- Если дренажная труба слишком длинная, лучше проложить ее часть, находящуюся внутри помещения, через защитную трубу для предотвращения ее провисания.

- Если выходное отверстие дренажной трубы располагается выше точки ее соединения с насосом, форма ее подъема должна быть как можно ближе к вертикали, а расстояние от корпуса до подъема должно быть не менее 200 мм, в противном случае при остановке кондиционера вода будет переливаться в него.

- Конец дренажной трубы должен быть выше земли или нижней точки дренажа как минимум на 50 мм, он не должен находиться в воде.

- Если дренаж выводится непосредственно в канализацию, необходимо изогнуть трубу, чтобы обеспечить наличие гидрозатвора, препятствующего проникновению неприятных запахов в помещение через дренажную трубу.





Рис. 24

## Проверка дренажа

Убедитесь в отсутствии препятствий по длине дренажной трубы.

В строящихся зданиях эту проверку необходимо выполнить до зашивки потолка.

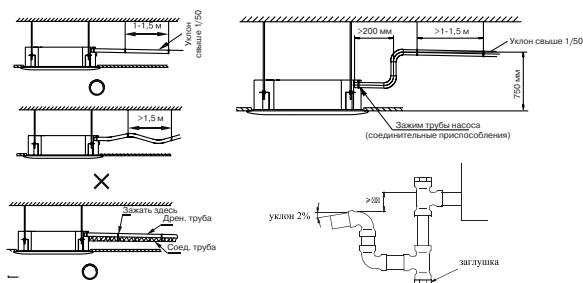

Рис. 25

1. Снимите крышку для тестирования, залейте около 2000 мл воды в бачок через трубку для заливки.
2. Включите питание и запустите кондиционер в режиме охлаждения. Прислушайтесь к звуку от дренажной трубы. Убедитесь в том, что вода сливается (учитывая длину дренажной трубы, вода может появиться с задержкой примерно на 1 минуту), проверьте герметичность соединений.

3. Остановите кондиционер, отключите питание, установите на место крышку для тестирования.

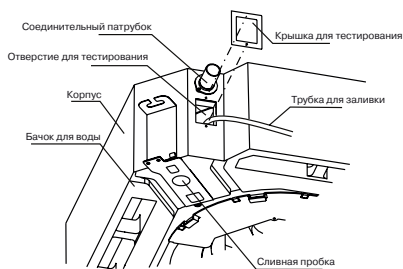

### Внимание!

**В случае обнаружения неисправности, ее необходимо немедленно устранить.**

**При ремонте и техническом обслуживании кондиционера, слейте воду, открыв сливную пробку. Перед началом работы установите пробку на место во избежание утечки.**

## Установка сливного штуцера



Рис. 26

Вставьте прокладку в сливной штуцер, затем вставьте штуцер в отверстие поддона наружного блока, поверните на 90 градусов, чтобы зафиксировать его. Наденьте на штуцер сливной шланг (можно приобрести в магазине), если необходимо слить конденсат из наружного блока во время работы в режиме обогрева.

## ЭЛЕКТРИЧЕСКИЕ СХЕМЫ

### Схема для модели LAC -18AC

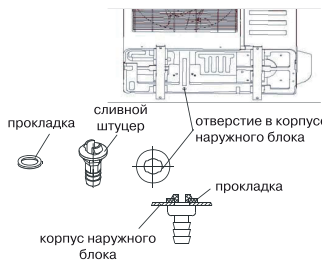
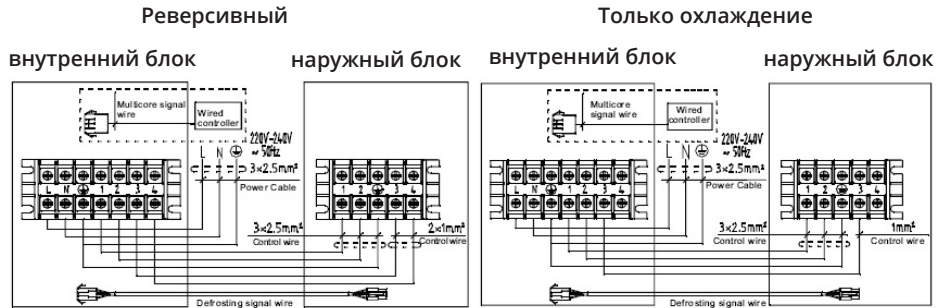

### Схема для модели LAC -24AC, LAC -36AC

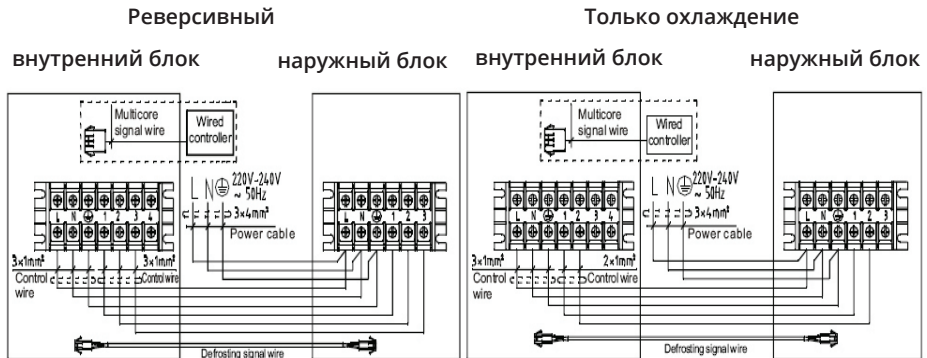

### Схема для моделей LAC -48AC, LAC -60AC

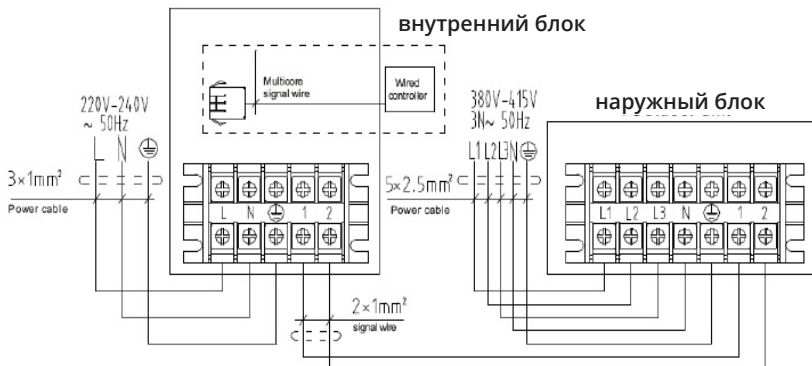

## ПОИСК И УСТРАНЕНИЕ НЕИСПРАВНОСТЕЙ

В случае возникновения аварийных ситуаций обратитесь к способам устранения неисправностей, указанных в таблице 5.

В случае невозможности решения проблем указанными способами обратитесь в сервисный центр.

Таблица 5

Неполадка	Вероятная причина	Устранение причины
<b>Прибор не работает</b>	Отключение электропитания / вилка не включена в розетку	Подключите электропитание / вставьте вилку в розетку
	Повреждение вентилятора наружного или внутреннего блока	Заменить в специализированном сервисном центре
	Повреждение термомангнитного прерывателя цепи компрессора	Заменить в специализированном сервисном центре
	Поврежден предохранитель или плавкий предохранитель	Заменить в специализированном сервисном центре
	Повреждены контакты или вилка не включена в розетку	Заменить в специализированном сервисном центре или включить вилку в розетку
	Иногда работа останавливается для предохранения прибора	Обратиться в специализированный сервисный центр
	Напряжение в сети ниже или выше допустимого для прибора	Обеспечьте напряжение питания аппарата 220 В
	Активна функция включения таймера	Отключите таймер
	Поврежден щит электронного управления	Обратиться в специализированный сервисный центр
<b>Неприятный запах</b>	Загрязнен фильтр	Почистите фильтр
<b>Из воздуховыпускного отверстия идет туман</b>	Это происходит, если воздух в комнате становится очень холодным, например в режимах «Охлаждение» и «Осушение»	Увеличьте температуру
<b>Странный звук</b>	Звук возникает из-за расширения и сжатия передней решетки от смены температур и не свидетельствует о наличии проблемы.	
<b>Недостаточный поток теплого или холодного воздуха</b>	Неподходящая настройка температуры	Настройте температуру
	Отверстия входа или выхода воздуха заслонены чем-либо	Устраните заслон
	Грязный воздушный фильтр	Почистите фильтр
	Вентилятор настроен на минимальную скорость	Увеличьте скорость вращения вентилятора
	Другие источники тепла в помещении	Устраните другие источники тепла
	Нет хладагента	Обратиться в специализированный сервисный центр
<b>Прибор не работает</b>	ПДУ находится на слишком большом расстоянии от внутреннего блока	Поднесите ПДУ ближе к устройству
	Батарейки ПДУ сели	Замените батарейки
	Между ПДУ и внутренним блоком находятся препятствия	Устраните препятствия
<b>Дисплей выключен</b>	Функция «LIGHT» (свет) активна	Отключите данную функцию (опция)
	Отключение электропитания	Включите электропитание



Немедленно выключите кондиционер и отсоедините шнур от сети, если:

- Работающий прибор издает непонятные звуки;
- Поврежден щит электронного управления;
- Повреждены плавкие предохранители или выключатели;
- В прибор попала вода или какие-либо предметы;
- Кабели или розетка перегрелись;
- От прибора исходит сильный запах.

## Уход и обслуживание

Перед тем, как приступить к чистке, отключите кондиционер от электросети.

### **Чистка внутреннего блока и пульта дистанционного управления:**

Чистку внутреннего блока и пульта ДУ выполняйте сухой мягкой тканью. Если внутренний блок слишком загрязнен, смочите ткань холодной водой. Запрещается чистить влажной тканью пульт ДУ.

Во избежание повреждения краски или деталей кондиционера не пользуйтесь для чистки щетками и не оставляйте их на поверхности внутреннего блока. Во избежание повреждения поверхности или деформации деталей кондиционера не пользуйтесь для чистки бензином, растворителями, чистящими порошками или другими химически активными веществами.

### **Перед длительным перерывом в работе кондиционера:**

1. Включите кондиционер на несколько часов в режиме вентиляции. Это позволит полностью просушить его внутренние полости.
2. Отключите кондиционер от электросети.
3. Извлеките из пульта ДУ элементы питания.

### **Предпусковые проверки:**

- Убедитесь, что воздушный фильтр установлен.
- Убедитесь, что воздухозаборная и воздуховыпускная решетки наружного блока не загорожены посторонними предметами.

### **Чистка воздушного фильтра:**

Воздушный фильтр очищает воздух, поступающий в кондиционер, от пыли и посторонних частиц. При загрязнении фильтра производительность кондиционера резко снижается. При постоянной эксплуатации кондиционера фильтр следует чистить каждые две недели. Если кондиционер установлен в помещении с запыленной атмосферой, то воздушный фильтр следует чистить чаще.

### **Для извлечения фильтра:**

1. Откройте панель внутреннего блока и извлеките воздушные фильтры.
2. Очистите фильтр пылесосом, или сполосните его в чистой воде.
3. Если фильтр сильно загрязнен, почистите его мягкой щеткой и промойте в слабом моющем растворе, затем просушите в прохладном месте.



1. При чистке фильтра пылесосом, держите его загрязненной поверхностью вверх.
2. При промывании фильтра в воде, держите его загрязненной поверхностью вниз.
3. Не сушите фильтр на солнце или вблизи огня.
4. Установите воздушный фильтр в исходное положение и закройте панель.

### Уважаемые покупатели!

В случае возникновения вопросов или проблем, связанных с кондиционерами торговой марки LORIoT и ее сервисным обслуживанием, просим вас обращаться к продавцу/региональному представителю или в ближайший авторизованный сервисный центр TM LORIoT.

Мы сможем помочь вам квалифицированно и в кратчайшие сроки.

Информация по сервисным центрам находится на сайте: [www.loriot.ru](http://www.loriot.ru)

## ГАРАНТИЙНЫЕ ОБЯЗАТЕЛЬСТВА

Дорогой покупатель, мы выражаем вам огромную признательность за ваш выбор кондиционеров торговой марки LORIoT. Мы сделали все возможное, чтобы данное изделие удовлетворяло вашим запросам, приносило радость и уют в ваш дом, а качество соответствовало лучшим мировым образцам.

Официальный срок службы кондиционеров - 10 лет, при условии соблюдения всех правил эксплуатации. Учитывая высокое качество, надежность и степень безопасности кондиционеров **TM LORIoT**, фактический срок эксплуатации может значительно превышать официальный.

Во избежание недоразумений, убедительно просим вас, внимательно изучить Руководство по эксплуатации изделия и условия гарантийного обязательства, проверить правильность заполнения гарантийного талона. Гарантийный талон действителен только при наличии четко и правильно указанных: модели, даты покупки, четких печатей фирмы продавца и подписи покупателя.

Модель должна соответствовать указанной в гарантийном талоне. При нарушении этих условий, а так же в случае, когда данные, указанные в гарантийном талоне, изменены или стерты, талон признается недействительным. Данным талоном **TM LORIoT** подтверждает принятие на себя обязательств по удовлетворению законных требований потребителей в случае обнаружения недостатков изделия. Однако **TM LORIoT** оставляет за собой право отказать в гарантийном сервисном обслуживании изделия, в случае несоблюдения изложенных выше условий, указанных на оборотной стороне гарантийного талона.

Настоящие гарантийные обязательства выдаются изготовителем (**TM LORIoT**) в дополнение к конституционным, гражданским и иным правам потребителей и ни в коей мере их не ограничивают.



### Условия Гарантийных обязательств.

Гарантийный талон **TM LORIoT** дает право на устранение доказанных заводских дефектов приобретенного изделия в течение гарантийного срока, покрывая полную стоимость запасных частей и работ по ремонту изделия. Гарантийные обязательства распространяются на производственные дефекты, возникшие по вине изготовителя. Транспортные расходы и услуги по демонтажу и установке изделия оплачиваются непосредственно потребителем. Гарантийный срок исчисляется со дня продажи изделия, который указан в гарантийном талоне и чеке покупки. При отсутствии в гарантийном талоне и/или чеке даты продажи, гарантийный срок исчисляется с момента изготовления изделия.

Просим Вас хранить Гарантийный талон и чек на покупку в течение всего гарантийного срока. При покупке изделия требуйте проверку его комплектности и отсутствия механических повреждений, а так же полного правильного и четкого заполнения данного гарантийного талона в Вашем присутствии. Претензии по некомплектности и выявленным механическим повреждениям после продажи не принимаются. Для гарантийного ремонта предъявляйте Гарантийный талон вместе с чеком покупки с указанной датой покупки.

Вы можете воспользоваться услугами любых других квалифицированных специалистов, однако, в случае если изделие вышло из строя вследствие неправильной установки и подключения, Вы теряете право на бесплатное гарантийное обслуживание.

Изготовитель и уполномоченное лицо изготовителя снимают с себя любую ответственность за возможный вред, прямо или косвенно нанесенный данным прибором людям, животным, имуществу в случае, если это произошло в результате несоблюдения правил и условий эксплуатации, установки прибора, умышленных или неосторожных действий потребителя и/или третьих лиц, а также в случае ситуаций, вызванных природными и/или антропогенными форс-мажорными явлениями.

### ТРАНСПОРТИРОВКА И ХРАНЕНИЕ

1. При транспортировании должны быть исключены любые возможные удары и перемещения упаковки внутри транспортного средства.
2. При транспортировке и хранении должны строго соблюдаться требования манипуляционных знаков на упаковке прибора.

Таблица 6

Температурные требования	Транспортировка и хранение	от -30°C до +50°C
Требования к влажности*		От 15% до 85% (нет конденсата)

Мы изучаем новые технологии и постоянно улучшаем качество нашей продукции. Технические характеристики, конструкция и комплектация могут быть изменены без предварительного уведомления.

Продукция должна храниться в сухих, проветриваемых складских помещениях при температуре не ниже -30°C.



## ИНФОРМАЦИЯ О СЕРТИФИКАЦИИ

Изделие соответствует директиве ЕЕС 89/336, касающейся электромагнитного оборудования

Гарантируется безотказная работа изделия в соответствии со сроками, указанными в гарантийных обязательствах. Обязательно ознакомьтесь с условиями гарантии и требуйте от продавца правильного и четкого заполнения гарантийного талона. При отсутствии копии документа соответствия в комплекте поставки, спрашивайте копию у продавца.

**Изготовитель\***: NINGBO AUX ELECTRIC CO., LTD., China / Произведено в Китае.

**Импортер\***: ООО «К-Трейд», РФ, 129223, Город Москва, проспект Мира, дом 119, строение 537/1, эт 1, пом II, ком 5, тел.\факс. +7 (499) 281-62-00, Email: info@loriot.ru

Серийный номер изделия: указан в составе кода на этикетке с маркировкой «ID LINE», расположенной на изделии и/или упаковке изделия. Также может быть указан на той же этикетке отдельно как «Серийный номер» и/или «Serial number»

Сервисные центры Изготовителя: указаны в гарантийном талоне; при отсутствии в гарантийном талоне списка сервисных центров считать таковыми уполномоченное изготовителем лицо, а также сервисные центры, заявленные на сайте Изготовителя - **www.loriot.ru**.

\* Данные могут быть изменены в связи со сменой изготовителя, продавца, уполномоченного лица, производственного филиала, импортера в РФ и/или страны ЕТС. Актуальная информация указывается на дополнительной наклейке, размещенной на упаковке изделия.

## НОРМАТИВНЫЕ ДОКУМЕНТЫ

Товар (прибор, изделие) соответствует требованиям:

ТР ТС 004/2011 «О безопасности низковольтного оборудования», утвержден Решением Комиссии Таможенного союза №768 от 16 августа 2011 года.

ТР ТС 020/2011 «Электромагнитная совместимость технических средств», утвержден Решением Комиссии Таможенного союза №879 от 9 декабря 2011 года.

Информацию о сертификате соответствия спрашивайте у продавца.

## ГАРАНТИЙНЫЙ ТАЛОН

Гарантийные обязательства **TM LORIoT**, предоставляемые сервисными центрами изготовителя, распространяются только на изделия, предназначенные **TM LORIoT** для поставок и реализации на территории России, приобретенные на этой же территории и прошедшие сертификацию на соответствие ГОСТам и стандартам страны, где предоставляется гарантийное обслуживание. Изготовитель несет гарантийные обязательства в течение 36 месяцев с даты первоначальной покупки (при отсутствии нарушений настоящих Условий) на всю продукцию **TM LORIoT**.

### **Досрочное прекращение гарантийного обслуживания**

Все условия гарантии регулируются Законодательством страны представления и Законом о защите прав потребителей, в частности, отказ в бесплатном гарантийном обслуживании может быть вызван:

- Нарушением при оформлении гарантийного талона при продаже изделия;
- Отсутствием товарного или кассового чека о продаже изделия;
- Наличием следов механических повреждений, возникших после передачи изделия потребителю;
- Наличием повреждений, вызванных несоответствием стандартам параметров питающих сетей и других подобных внешних факторов, а также вызванных использованием нестандартных и/или некачественных принадлежностей, запасных частей, элементов и т.д.;
- Нарушением инструкции/руководства по эксплуатации данного изделия;
- Наличием следов несанкционированного вскрытия и/или ремонта изделия (за исключением случаев, предусмотренных руководством по эксплуатации).

Гарантийные обязательства не распространяются на перечисленные ниже принадлежности, изделия, если их замена не связана с разборкой самого изделия:

- на электрические кабели питания, штепсельные вилки;
- монтажные приспособления, инструмент и документацию, прилагаемую к изделию.

Изготовитель не несет гарантийных обязательств за изделие в следующих случаях:

- если изделие, предназначенное для личных (бытовых, семейных) нужд, использовалось для осуществления предпринимательской деятельности, а также в иных целях, не соответствующих его прямому назначению;
- если на изделии отсутствует маркировочная табличка изготовителя;
- если на изделии имеются следы несанкционированного вскрытия и попыток неквалифицированного ремонта;
- если дефект вызван изменением конструкции или электрической схемы изделия, не предусмотренными изготовителем;



- если обнаружены повреждения, вызванные попаданием внутрь изделия посторонних предметов, веществ, жидкостей, насекомых, большого количества пыли;
- если дефект вызван действием непреодолимых сил, несчастными случаями, умышленными или неосторожными действиями потребителя или третьих лиц.

**Дата изготовления данной серии:**

**Месяц 01**

**год 2019**

**для сервисных центров**

**Заполнить при продаже в присутствии покупателя**

Изделие : **ЭЛЕКТРИЧЕСКИЙ НАСТЕННЫЙ КОНДИЦИОНЕР ВОЗДУХА**  
(сплит-система, в комплекте из двух блоков)

Модель : .....

Серийные номер : .....

Дата продажи : « \_\_\_\_\_ » 20\_\_ года

«Проверил и продал» : .....

Адрес продавца : .....

.....  
.....



**Исправленное изделие в полном комплекте с руководством по эксплуатации получил. С условиями гарантии ознакомлен и согласен**

.....  
**Для сервисных центров**

**Для записей**

.....

.....

.....

.....

.....

.....

.....

.....

.....

.....

.....

.....

.....

.....

.....

.....

.....

.....

.....

.....

.....

.....

**1 ОТРЫВНОЙ ТАЛОН**

с/н .....

Модель .....

Дата продажи .....

.....

**2 ОТРЫВНОЙ ТАЛОН**

с/н .....

Модель .....

Дата продажи .....

.....

**3 ОТРЫВНОЙ ТАЛОН**

с/н .....

Модель .....

Дата продажи .....

.....

**4 ОТРЫВНОЙ ТАЛОН**

с/н .....

Модель .....

Дата продажи .....

.....









LORIOT

[www.loriot.ru](http://www.loriot.ru)