

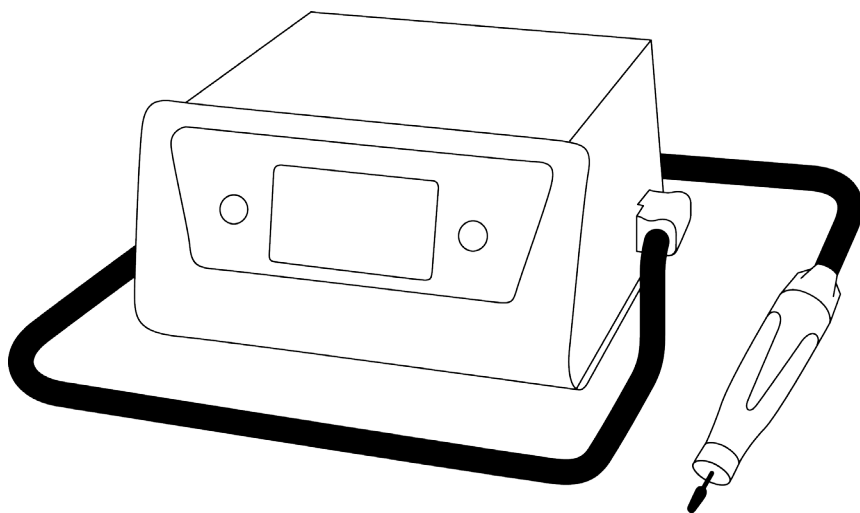

Педикюрный аппарат  
**FootLiner Prime**



*Паспорт изделия  
и руководство по эксплуатации*



Уважаемый Покупатель,  
поздравляем Вас с удачным приобретением!

Перед использованием изделия внимательно ознакомьтесь  
с руководством по эксплуатации.

#### **ВНИМАНИЕ**

- Продавец не несет ответственности за возможные несчастные случаи или порчу оборудования, произошедшие при его неправильном использовании и несоблюдении руководства по эксплуатации.
- Запрещается включать и использовать изделие лицам, не ознакомившимся с руководством по эксплуатации.
- Перед включением изделия в розетку убедитесь, что требования к напряжению питания соответствуют имеющейся в вашем распоряжении электрической сети.
- Если вы закончили работу с изделием и не планируете включать его снова, рекомендуется выключить основной выключатель и вытащить электрический провод из розетки.
- Запрещается использование изделия в помещениях с повышенной влажностью, а также вблизи открытого огня или нагревательных приборов: это опасно из-за угрозы поражения электрическим током.

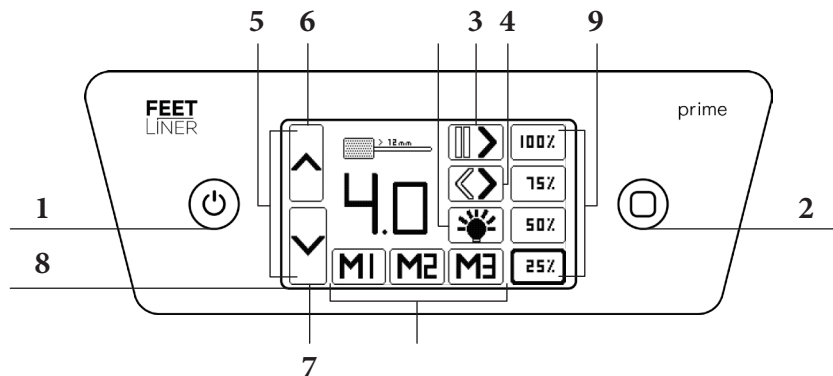

1. Включение (ON/OFF)
2. Изменение направления вращения
3. Увеличение скорости вращения
4. Уменьшение скорости вращения
5. Дисплей
6. Увеличение мощности всасывания
7. Уменьшение мощности всасывания
8. Кнопки памяти (M1, M2, M3)
9. Режим ожидания (Старт/Стоп)
10. Система контроля состояния фильтра

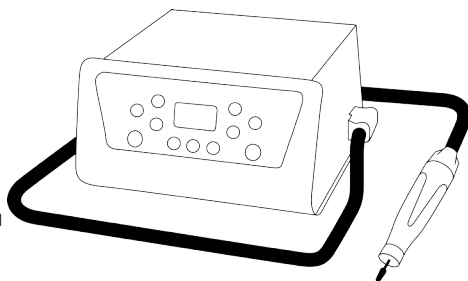

11. Крышка камеры для сменного мешка
12. Разъем для трубки всасывания (плотно соединен с крышкой камеры для сменного мешка)
13. Всасывающая трубка
14. Наконечник с переключателем

**Задняя панель аппарата:**

15. Разъем для подключения педали
16. Предохранитель
17. Разъем для подключения сетевого кабеля

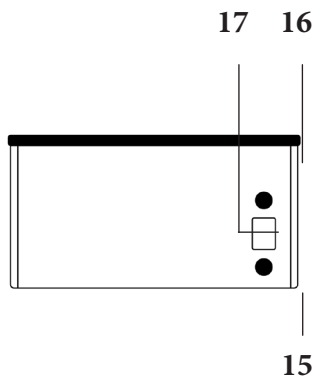

## **1. Общие сведения**

Устройство предназначено для проведения специалистами процедур педикюра.

**При несоблюдении данных рекомендаций в случае повреждения имущества или причинения вреда здоровью гарантийные обязательства не распространяются!**

- Внимательно прочтите инструкцию.
- Убедитесь, что аппарат не был поврежден при транспортировке.
- Сохраните упаковку для возможной необходимости в транспортировке или ремонте.
- Проверьте, что напряжение сети соответствует **220В/50Гц**.
- Установите аппарат на ровной поверхности. Убедитесь, что сзади аппарата имеется достаточно места для циркуляции воздуха.
- Устанавливайте аппарат в сухом и чистом месте, избегайте любых источников тепла или холода.
- Эксплуатация аппарата разрешается в помещениях с температурой от **+15°C до +40°C**.
- Рекомендуется избегать резкого изменения температуры.

### **НЕ ИСПОЛЬЗУЙТЕ АППАРАТ:**

- без сменного мешка для сбора пыли;
- если есть повреждения на сетевом кабеле или трубке;
- если есть повреждения на корпусе аппарата или наконечника.

## 2. Комплект поставки

1. Аппарат;
2. Наконечник (30 000 об/мин, со встроенным пылесосом);
3. Подставка для наконечника;
4. Сетевой кабель;
5. Сменный мешок для пылесоса;
6. Инструкция.

### Дополнительный аксессуары

(не входят в комплект поставки, приобретаются отдельно)

1. Ножной переключатель (ВКЛ/ВЫКЛ);
2. Педаль регулировки оборотов.

\* комплект поставки может быть изменен производителем без предварительного уведомления при условии, что эксплуатационные свойства товара не изменятся.

## 3. Начало работы

### Дисплей и основные индикаторы работы аппарата

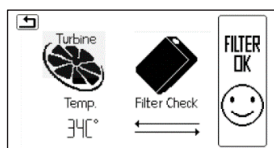
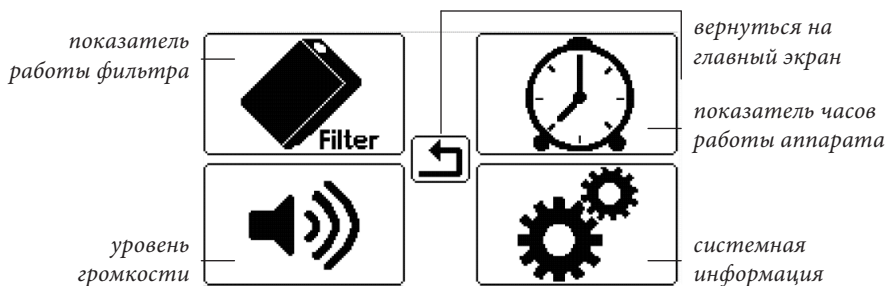

### Показатель работы фильтра

На дисплее отображается температура работы турбины пылесоса и наполненность сменного мешка





### Показатель часов работы аппарата

На дисплее отображается общее количество часов работы аппарата



### Настройки громкости

Звуковые сигналы можно включить или выключить, нажав на иконку

-  звуковые сигналы включены
-  звуковые сигналы выключены
- 



### Системная информация

На дисплее отобразится актуальная информация об установленном программном обеспечении

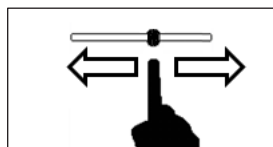

### Контрастность

Настроить контрастность можно с помощью ползунка в нижней части сенсорного дисплея.

Кнопка  на сенсорном дисплее вернет вас на начальный экран.

## Информационные сообщения



**Подключена педаль регулировки оборотов**  
или ножной переключатель (ВКЛ/ВЫКЛ).  
(приобретаются отдельно)



**Необходимо заменить сменный мешок для пылесоса.**

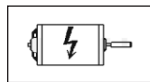

**Включен режим защиты от перегрузки.**  
Работа микромотора приостановлена.  
Аппарат находится в режиме ожидания.



**Обнаружена неисправность в работе наконечника**

Обратитесь к официальному дилеру за услугами по ремонту.



**Защита от перегрева.**  
Температура воздуха внутри турбины пылесоса превысила 63°C.  
Работа аппарата временно остановлена.

### Индикатор рекомендуемого диаметра фрезы



4 000 — 10 000 об/мин

Рекомендуемый диаметр рабочей части фрезы — 13 мм и более



11 000 — 15 000 об/мин

Рекомендуемый диаметр рабочей части фрезы — не более 10 мм



16 000 — 20 000 об/мин

Рекомендуемый диаметр рабочей части фрезы — не более 8 мм



21 000 — 25 000 об/мин

Рекомендуемый диаметр рабочей части фрезы — не более 6 мм



26 000 — 30 000 об/мин

Рекомендуемый диаметр рабочей части фрезы — не более 4 мм



31 000 — 40 000 об/мин

Рекомендуемый диаметр рабочей части фрезы — не более 2 мм

### Установка сменного мешка и подключение всасывающей трубки

1. Всасывающая трубка (13) плотно соединена с крышкой камеры для сменного мешка (11).
2. На внутренней стороне крышки расположены электрические разъемы для подключения микромотора.
3. Вставьте крышку (11) в камеру для сменного мешка таким образом, чтобы электрические разъемы совпали с гнездом на камере (крышка должна вставляться без приложения особых усилий).
4. Освободите наконечник (14) микромотора от защитной упаковки.

### Включение аппарата

1. Перед включением аппарата проверьте сетевой кабель на отсутствие повреждений и убедитесь, что аппарат имеет универсальную штепсельную вилку.
2. Вставьте вилку в розетку. Включите аппарат с помощью кнопки ON/OFF (1).



На дисплее ⑧ отобразится меню настроек, через несколько секунд дисплей вернется к стандартному изображению:

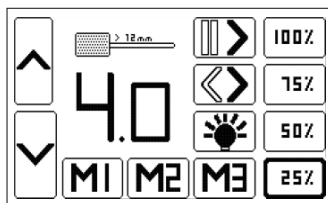

При перезагрузке аппарата ранее установленные настройки отобразятся на дисплее (например, направление вращения, скорость вращения и т.д.). Теперь можно выставить необходимые для работы параметры и вставить фрезу.

## 4. Общие функции

### Регулировка скорости вращения

1. Вы можете выставить необходимую для работы скорость с помощью кнопок ③ или ④ на панели управления аппарата.
2. Если нажать и удерживать кнопку + ③, то нужное количество оборотов выставляется гораздо быстрее. При нажатии на кнопку – ④ число оборотов уменьшится. Цифры на дисплее показывают количество оборотов в минуту.

### Количество оборотов регулируется следующим образом:





- от **4 000** (начальная скорость) до **10 000 об/мин** с шагом в **500 об/мин**
- от **10 000** до **30,000 об/мин** с шагом в **1 000 об/мин**
- от **30 000** до **40,000 об/мин** с шагом в **2 000 об/мин**

Индикатор фрезы на дисплее отображает допустимую скорость вращения и диаметр рабочей части фрезы.

Если необходимо установить *8 000 об/мин*, нажмите кнопку + ③, пока на дисплее не появится цифра **80**

Если необходимо установить *15 000 об/мин*, нажмите кнопку + ③, пока на дисплее не появится цифра **15**



### Включение и остановка микромотора / Режим ожидания

1. Нажмите кнопку **Старт / Стоп**  **9** для запуска микромотора. Во время работы аппарата на дисплее появится изображение.
2. Для остановки работы устройства нажмите кнопку  **9**, аппарат перейдет в режим ожидания.
3. На дисплее режим ожидания обозначается мигающим символом **II**, попеременно мигающим со значком .
4. При повторном нажатии кнопки  **9** аппарат возобновит работу, не меняя настройки. Для запуска и остановки микромотора можно использовать переключатель, находящийся на корпусе наконечника **14**.

### Функции памяти/запись функций

1. Для записи определенной скорости вращения микромотора нажмите и удерживайте одну из кнопок памяти **8** в течение 3-х секунд.
2. Успешное сохранение данных в памяти аппарата сопровождается коротким звуковым сигналом.

### Изначально аппарат поставляется с заводскими настройками:

-  M1 = 8 000 об/мин, мощность всасывания: 25%
-  M2 = 14 000 об/мин, мощность всасывания: 50%
-  M3 = 22 000 об/мин, мощность всасывания: 75%

Эти настройки могут быть изменены, как описано выше.

### Направление вращения

1. После включения аппарата автоматически задано направление вращения микромотора по часовой стрелке (на дисплее отображается соответствующая стрелка .
2. Для изменения направления вращения необходимо нажать кнопку **2**. Перед тем как изменить направление вращения, рекомендуется остановить работу микромотора или снизить скорость вращения до минимума.
3. Не меняйте направление вращения во время работы на высоких оборотах микромотора во избежание его выхода из строя.

## Защита от перегрузки

Если мотор наконечника заблокирован или подвергается чрезмерной перегрузке в течение 5 секунд, электронная защита прервет электропитание, микромотор остановится.



Раздастся звуковой сигнал, и на дисплее появится мигающее сообщение:

Через несколько секунд сообщение исчезнет, и устройство перейдет в режим ожидания.

## Работа без наконечника / Неисправность наконечника



Если наконечник не подключен к аппарату или неисправен, на экране появится сообщение об ошибке. Аппарат прекратит работу. В этом случае, необходимо обратиться к официальному дилеру за услугами по ремонту.

## Режим подсветки

Наконечник аппарата (15) оснащен тремя светодиодами. Нажмите кнопку (11) на сенсорном дисплее, чтобы включить подсветку.

- При включенном режиме на дисплее отобразится
- При выключенном режиме на дисплее отобразится

Зажмите кнопку (11), чтобы перейти в меню настройки яркости подсветки. Настроить яркость подсветки можно с помощью ползунка в нижней части дисплея (8). Доступна регулировка яркости от 2% до 100% с шагом в 1%.

После настройки яркости, дисплей автоматически вернется к стандартному режиму.

## 5. Работа с функциями пылесоса

При работе с устройством всасывания турбина постоянно работает на минимально возможной мощности всасывания (25%).

**Внимание!** Выключить всасывание полностью невозможно.

## Регулировка мощности всасывания

При нажатии одной из кнопок + ⑥ или – ⑦ сила всасывания может быть увеличена или уменьшена с шагом 25%.

Выбранная мощность отобразится в процентах на шкале:

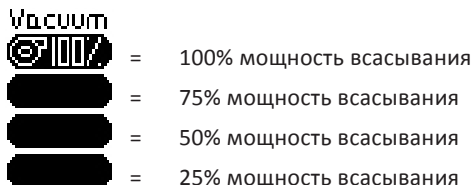

В большинстве случаев мощности всасывания равной 50% достаточно для нормальной работы.

## Замена фильтра

1. Своевременная замена фильтра продлевает срок службы всасывающей турбины. Рекомендуется проверять состояние фильтра перед началом работы.
2. Мешок-фильтр является одноразовым, не пытайтесь вытряхивать его и использовать повторно. Подобное использование может привести к пропуску пыли внутрь камеры.
3. Всегда держите камеру чистой. Это поможет избежать попадания пыли в мотор.
4. При работе с забитым фильтром уменьшается подача воздуха и рабочая температура увеличивается. Это может привести к выходу из строя всасывающей турбины.
5. Трубка всасывания ⑬ прочно соединена с крышкой камеры ⑪ для фильтров. Чтобы снять крышку, осторожно потяните за разъем трубки всасывания. Затем аккуратно снимите мешок, придерживая его таким образом, чтобы избежать высыпания пыли. Вытащите трубку.

## Система контроля состояния фильтра

Откройте настройки меню ②. Нажмите на кнопку **Фильтр** , на экране отобразится текущее состояние фильтра:

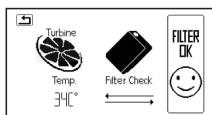

Если необходимо произвести замену фильтра, аппарат издаст короткий звуковой сигнал и на дисплее появится следующее сообщение:

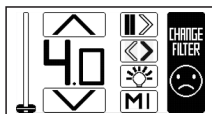

Через несколько секунд вместо шкалы мощности всасывания пылесоса на дисплее отобразится сообщение о замене фильтра. Сообщение будет отображаться до тех пор, пока не будет произведена замена фильтра.



## Настройка системы контроля состояния фильтра

Необходимо провести ручную настройку системы контроля состояния фильтра:

- при некорректном отображении индикаторов;
- при замене платы аппарата.

Замените фильтр пылесоса. Переключите параметры скорости вращения фрезы и мощности всасывания пылесоса на минимальные.

Переключите аппарат в режим ожидания, нажав на кнопку **II▶** ③ на панели управления или с помощью переключателя на корпусе наконечника ⑮.

Откройте настройки **Меню**  для этого нажмите кнопку ② на панели управления аппарата. Нажмите  на экране, чтобы перейти в меню **Показатель работы фильтра**.



Нажмите и удерживайте кнопку **Фильтр**, пока не услышите короткий звуковой сигнал.

Аппарат автоматически настроит все параметры всасывающей турбины и показатели работы сменного фильтра. Все настраиваемые показатели будут выведены на дисплей.

02893	03363	100%
02636	03029	75%
02149	02442	50%
01826	02051	25%

Не выключайте аппарат до завершения настройки.

После автоматической настройки параметров и показателей, дисплей вернется к стандартному режиму. Перезагрузите аппарат, нажав на кнопку включения ①, перейдите в меню **Работы фильтра** и проверьте показатели пылесоса.

## 6. Работа с ножным переключателем или педалью регулировки мощности

Для удобства работы могут использоваться ножной переключатель (ВКЛ/ВЫКЛ) или педаль регулировки оборотов (не входят в комплект поставки). Они подключаются в специальный разъем ⑩ на задней панели аппарата. При подключении ножного переключателя или педали на дисплее, вместо иконки

▶▶ ③ появится иконка ⚡.

Нажмите на иконку ⚡, чтобы включить или выключить режим работы с ножным переключателем. Рабочее состояние педали будет отображено на дисплее аппарата.



педаль активирована



педаль деактивирована

С помощью ножного переключателя (ВКЛ/ВЫКЛ) аппарат включается/выключается с заранее установленным количеством оборотов и мощностью всасывания.

При прекращении нажатия на ножной переключатель или педаль регулировки оборотов работа микромотора и спрея будет остановлена. Кнопка ⏪ на сенсорном дисплее вернет вас на начальный экран.

## 7. Обслуживание аппарата

### Чистка наконечника микромотора

1. Аккуратно отсоедините наконечник в месте стыковки трубки всасывания и мотора.



2. Надавите на мотор как показано на рисунке, и достаньте его из корпуса. Очистите корпус изнутри при помощи небольшой кисточки и соберите наконечник. Не используйте никаких жидкостей для чистки наконечника.

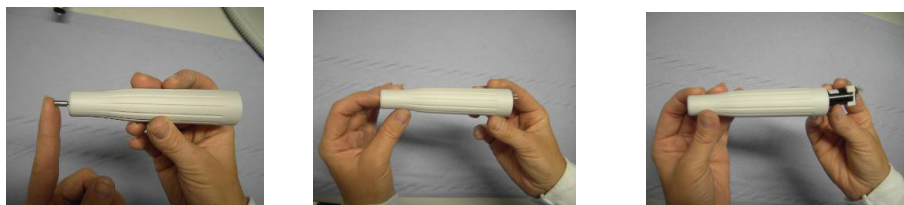

3. При сборке наконечника убедитесь, что мотор установлен правильно (в соответствии с пазами корпуса). Помните, что корректное размещение требует не усилий, а лишь правильного расположения.

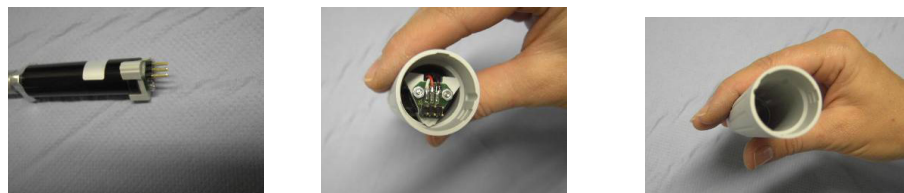

4. Когда мотор установлен, соедините наконечник и всасывающую трубку, обращая внимание на разъемы, чтобы избежать повреждения контактов.



## Чистка рабочего отверстия для фрез

Если вы заметили, что механизм не обеспечивает надежное крепление фрезы, или фреза не вставляется до упора, значит, внутри прибора скопилась пыль, и рабочее отверстие необходимо очистить согласно инструкции:

Наконечник поставляется со специальным сверлом, предназначенным для чистки патрона.

Осторожно вставьте сверло в патрон, вращая его пальцами по часовой стрелке, затем выньте. Повторите эту операцию несколько раз, пока патрон не очистится. Данный способ гарантирует удаление всего скопившегося мусора и пыли из патрона, не повреждая его.

## Замена фрезы

1. Перед заменой фрезы убедитесь, что аппарат переключен в режим ожидания, для этого нажмите на микропереключатель на наконечнике (14).
2. Наконечник оснащен патроном с механизмом «быстрого захвата». Для установки вставьте ее до упора, для удаления – вытащите из патрона.

## ВНИМАНИЕ!

- Используйте фрезы с диаметром стержня **2,3 мм** и длиной стержня **не менее 35 мм**.
- Не используйте неотцентрированные, гнутые или поврежденные фрезы.
- Не превышайте рекомендованную максимальную скорость.
- Всегда надевайте защитные очки для предотвращения несчастных случаев.
- Если на высоких оборотах работа мотора наконечника перестает быть плавной, появляется вибрация, то это говорит о том, что патрон, шарикоподшипники или фрезы могут быть повреждены.

## Допустимая скорость вращения и диаметры фрез

При работе с аппаратом необходимо внимательно следить за режимом работы аппарата, чтобы скорость вращения микромотора в зависимости от диаметра фрезы не превышала допустимых значений.

### Невыполнение данных требований может привести к:

- блокировке блока управления;
- поломке фрезы;
- выходу из строя микромотора;
- причинение вреда здоровью мастеру или клиенту.



## Предохранитель

Предохранитель находится на задней панели аппарата ⑩. Для его замены открутите держатель при помощи отвертки и замените неисправный предохранитель на новый.

Предохранитель должен обладать характеристиками: **T 1.25 A**

## 8. Техника безопасности

- Отключайте аппарат перед процедурами очистки или замены предохранителя. Перед тем как нажать кнопку ON/OFF ① и выключить устройство, убедитесь, что аппарат находится в режиме ожидания.
- Протирайте аппарат мягкой влажной салфеткой. Избегайте попадания влаги вовнутрь. После обработки влажной салфеткой протрите аппарат мягкой сухой тканью.
- При попадании жидкости или любого постороннего предмета в аппарат немедленно выключите устройство и выньте вилку питания. Обратитесь к официальному дилеру для получения дополнительной информации и технической помощи до возобновления работы устройства.
- Если вы используете фрезы из инструментальной стали, убедитесь, что используемая вами жидкость для дезинфекции обладает антикоррозийными свойствами.
- По вопросам технической помощи, обслуживания и ремонта обращайтесь к официальному дилеру.

## 9. Хранение и транспортировка

При хранении устройства после использования или перед отправкой его в сервисный центр тщательно проверьте аппарат, освободите емкость для спрея от жидкости и тщательно просушите все детали аппарата.

Транспортировать только в оригинальной упаковке производителя.

- Хранение и транспортировка при температуре: **+ 5°C – + 50°C.**
- Использование при температуре: **+10°C – +40°C.**
- Относительная влажность: **max 90%** (без конденсата).

## 10. Технические характеристики

Напряжение: 220В / 50Гц

Потребляемая мощность: 200 Вт

Мотор наконечника: max 50 Вт / 24В / 30 000 об/мин

Габаритные размеры: (ШxВxГ) 240 x 135 x 235 мм

Размеры наконечника: L = 118 мм, Ø d= 17-27-31 мм

Вес: 2,8 кг (комплект)

Предохранитель: Т 1.25 А

Класс изоляции: 2

## 11. Гарантийные обязательства

Во избежание недоразумений, убедительно просим Вас внимательно изучить «Инструкцию по эксплуатации изделия», условия гарантийных обязательств и сервисного обслуживания, проверить правильность заполнения гарантийного талона.

Гарантийный талон действителен только при наличии правильно и четко указанных: модели, серийного номера изделия, даты продажи, четких печатей фирмы продавца, подписи покупателя.

Серийный номер и модель изделия должны соответствовать номеру, указанному в гарантийном талоне.

При нарушении этих условий, а также в случае, когда данные, указанные в гарантийном талоне изменены, стерты или переписаны, талон признается недействительным.

Данным гарантийным талоном **ООО «Евромедсервис»** подтверждает принятые на себя обязательства по удовлетворению требований потребителей, установленных действующим законодательством о защите прав потребителей, в случае обнаружения недостатков изделия.

Однако, **ООО «Евромедсервис»** оставляет за собой право отказать в гарантийном сервисном обслуживании изделия в случае несоблюдения изложенных ниже условий.

Все условия гарантийных обязательств действуют в рамках действующего законодательства **о защите прав потребителей** и регулируется **законодательством Российской Федерации**.

### Условия гарантийных обязательств

1. ООО «Евромедсервис» обеспечивает гарантийное обслуживание в течение 12 месяцев с момента продажи (при отсутствии нарушений настоящих Условий).
2. ООО «Евромедсервис» не несет гарантийные обязательства на изделия в следующих случаях:

- если изделие использовалось в целях, не соответствующих его прямому назначению;
- в случае нарушения правил и условий эксплуатации, установки изделия, изложенных в Инструкции по эксплуатации;
- если изделие имеет следы попыток самостоятельного ремонта, вскрытия оборудования;
- если дефект вызван изменением конструкции, программного обеспечения или схемы изделия, не предусмотренных изготовителем;
- если дефект вызван неосторожными или умышленными действиями потребителя или третьих лиц;
- если обнаружены повреждения, вызванные попаданием внутрь изделия посторонних предметов, веществ, жидкостей, насекомых.

3. Гарантийное обслуживание распространяется при обязательном обслуживании аппарата: необходимо не реже одного раза в течение 6 месяцев осуществлять чистку ручки.

Чистка ручки осуществляется в сервисном центре на платной основе с обязательной отметкой в гарантийном талоне.

Просим Вас обратить внимание на значимость правильной установки и эксплуатации изделия, как для его надежной работы, так и для получения гарантийного обслуживания.

Неисправный аппарат может быть отремонтирован в установленные законодательством сроки (45 календарных дней) или заменен в течение 14 дней со дня продажи.



## Гарантийный талон



Гарантийный ремонт производится при наличии у покупателя правильно и четко заполненного гарантийного талона и документа, подтверждающего покупку (чек, накладная).

Заполняется покупателем

**Покупатель** \_\_\_\_\_

*Ф.И.О./Название организации*

С условиями гарантии ознакомлен. К комплектации и внешнему виду претензий не имею. \_\_\_\_\_

*Подпись*

Заполняется продавцом

**Продавец** \_\_\_\_\_

*Название организации*

Дата продажи \_\_\_\_\_ Подпись продавца \_\_\_\_\_

Почтовый адрес \_\_\_\_\_

Код города и контактный телефон \_\_\_\_\_

Серийный номер изделия \_\_\_\_\_

*Все поля обязательны к заполнению.*

МП

## Гарантийные обязательства

Настоящие гарантийные обязательства представляют собой гарантию Продавца на Оборудование, указанное в настоящем паспорте и приобретенное Покупателем у Продавца. Гарантия предоставляется на срок 12 (двенадцать) месяцев со дня продажи Оборудования и распространяется на материальные дефекты, возникшие по вине производителя.

**Страна-изготовитель:** Германия

**Производитель:** Unitronic GmbH.

**Адрес:** Steubenstrasse 3, D 75249 Kieselbronn (Pforzheim).

**Дата производства:** указана на упаковке изделия.

Срок годности не установлен.

Срок хранения не установлен.

Производитель оставляет за собой право на внесение изменений в конструкцию, дизайн и комплектацию без дополнительного уведомления об этих изменениях, при условии сохранения функциональных и потребительских свойств товара.

Организация, уполномоченная принимать претензии по качеству товара: ООО «Евромедсервис», 111141, Россия, Москва, ул. Кусковская, д. 20А, оф.607  
Тел.: +7 (495) 668-08-64, [www.emscorp.ru](http://www.emscorp.ru).

Товар изготавливается в соответствии с ТР ТС 004/2011, 020/2011.

Товар сертифицирован в соответствии с законом «О защите прав потребителей». Копию сертификата соответствия на данный товар можно получить у продавца или производителя.

