



серия
PRESTIGIO
EU Inverter

БЛОКИ КОНДИЦИОНЕРОВ ВОЗДУХА
СПЛИТ-СИСТЕМЫ БЫТОВЫЕ
ИНСТРУКЦИЯ ПО ЭКСПЛУАТАЦИИ

EAC

СОДЕРЖАНИЕ

1. ИСПОЛЬЗУЕМЫЕ ОБОЗНАЧЕНИЯ	3
2. ПРАВИЛА БЕЗОПАСНОСТИ	4
3. НАЗНАЧЕНИЕ	4
4. УСТРОЙСТВО КОНДИЦИОНЕРА	5
5. УСЛОВИЯ ЭКСПЛУАТАЦИИ КОНДИЦИОНЕРА	5
6. УПРАВЛЕНИЕ КОНДИЦИОНЕРОМ	6
7. ТЕХНИЧЕСКИЕ ХАРАКТЕРИСТИКИ	18
8. ПОИСК И УСТРАНЕНИЕ НЕИСПРАВНОСТЕЙ	19
9. УХОД И ОБСЛУЖИВАНИЕ	21
10. СРОК ЭКСПЛУАТАЦИИ	23
11. ПРАВИЛА УТИЛИЗАЦИИ	23
12. ДАТА ИЗГОТОВЛЕНИЯ	23
13. СЕРТИФИКАЦИЯ ПРОДУКЦИИ	23

1. ИСПОЛЬЗУЕМЫЕ ОБОЗНАЧЕНИЯ

**ОСТОРОЖНО**

Требования, несоблюдение которых может привести к серьезной травме или летальному исходу.

**ВНИМАНИЕ!**

Требования, несоблюдение которых может привести к тяжелой травме или серьезному повреждению оборудования.

Примечание:

1. Если повреждена кабель питания, он должен быть заменен производителем или авторизованной сервисной службой или другим квалифицированным специалистом, во избежание серьезных травм.
2. Кондиционер должен быть установлен с соблюдением существующих местных норм и правил эксплуатации электрических сетей.
3. После установки кондиционера электрическая вилка должна находиться в доступном месте для подключения в электрическую розетку.
4. Неисправные батарейки пульта должны быть заменены.
5. Кондиционер должен быть установлен на соответствующих весу кронштейнах.
6. Производитель оставляет за собой право без предварительного уведомления покупателя вносить изменения в конструкцию, комплектацию или технологию изготовления изделия с целью улучшения его свойств.
7. В тексте и цифровых обозначениях инструкции могут быть допущены опечатки.
8. Если после прочтения инструкции у Вас останутся вопросы по эксплуатации кондиционера, обратитесь к продавцу или в специализированный сервисный центр для получения разъяснений.
9. На кондиционере присутствует этикетка, на которой указаны технические характеристики и другая необходимая информация.

2. ПРАВИЛА БЕЗОПАСНОСТИ



ВНИМАНИЕ!

- Монтаж кондиционера должен осуществляться квалифицированными специалистами официального дилера.
- Перед установкой кондиционера убедитесь, что параметры местной электрической сети соответствуют параметрам, указанным на табличке с техническими данными прибора.
- Не допускается установка кондиционера в местах возможного скопления легко воспламеняющихся газов и помещениях с повышенной влажностью [ваннанные комнаты, зимние сады].
- Не устанавливайте кондиционер вблизи источников тепла.
- Что бы избежать сильной коррозии кондиционера, не устанавливайте наружный блок в местах возможного попадания на него соленой морской воды.
- Все кабели и розетки должны соответствовать техническим характеристикам прибора и электрической сети.
- Кондиционер должен быть надежно заземлен.



ВНИМАНИЕ!

- Внимательно прочитайте эту инструкцию перед установкой и эксплуатацией кондиционера, если у вас возникнут вопросы, обращайтесь к официальному дилеру производителя.
- Используйте кондиционер только по назначению указанному в данной инструкции.

- Не храните бензин и другие летучие и легковоспламеняющиеся жидкости вблизи кондиционера – это очень опасно!
- Кондиционер не дает притока свежего воздуха! Чаще проветривайте помещение, особенно если в помещении работают приборы на жидком топливе, которые снижают количество кислорода в воздухе.



ОСТОРОЖНО

- Не подключайте и не отключайте кондиционер от электрической сети, вынимая вилку из розетки, используйте кнопку ВКЛ /ВЫКЛ .
- Не засовывайте посторонние предметы в воздухозаборные решетки кондиционера. Это опасно, т.к. вентилятор вращается с высокой скоростью.
- Не позволяйте детям играть с кондиционером.
- Не охлаждайте и не нагревайте воздух в помещении очень сильно, если в нем находятся дети или инвалиды.

3. НАЗНАЧЕНИЕ

Кондиционер предназначен для охлаждения и вентиляции воздуха в бытовых помещениях.

4. УСТРОЙСТВО КОНДИЦИОНЕРА

Внутренний блок

1. Лицевая панель
2. Воздухозаборник
3. Воздушный фильтр
4. Выход воздуха
5. Жалюзи горизонтального воздушного потока
6. Внутренние вертикальные жалюзи воздушного потока
7. Светодиодный дисплей

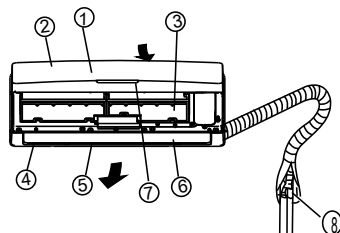

Внешний блок

8. Трубопроводы хладагента
9. Соединительный кабель
10. Запорные вентили

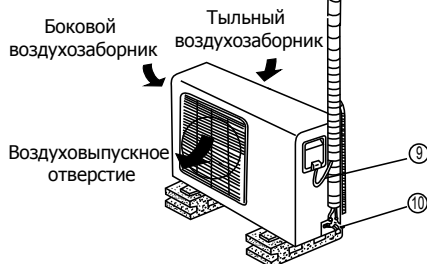

5. УСЛОВИЯ ЭКСПЛУАТАЦИИ КОНДИЦИОНЕРА

	Режим работы	
1	Обогрев	Наружный воздух от -15 до +30
		Воздух в помещении не выше +30
2	Охлаждение	Наружный воздух от -15 до +50
		Воздух в помещении от
3	Осушение	Наружный воздух не выше +43
		Воздух в помещении от +10 до +32



ВНИМАНИЕ!

1. Если указанные условия эксплуатации не выполняются, то срабатывают устройства защиты, что ведет к отключению кондиционера.
2. Влажность воздуха в помещении не должна превышать 80%. Если это условие не выполняется, то на поверхности кондиционера может образоваться конденсат.

6. УПРАВЛЕНИЕ КОНДИЦИОНЕРОМ

Пульт дистанционного управления

Модель	Для всех моделей кондиционеров, указанных на обложке
Номинальное напряжение	3,0 В
Диапазон рабочих температур	-5~+60 °С
Максимальное расстояние до приемника сигналов	8 м (при напряжении 3,0 В до 11 м)

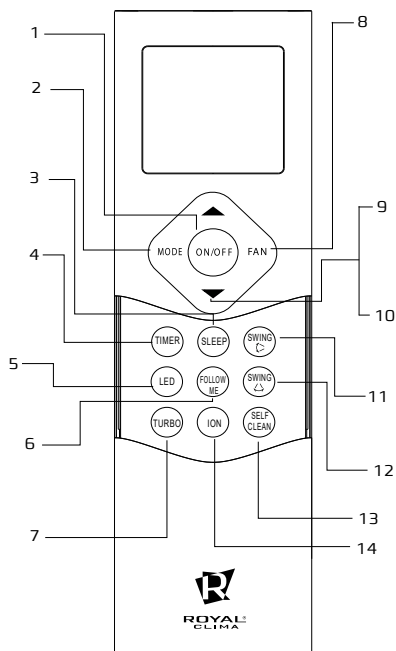

1. **«ON/OFF»** – включение/отключение прибора
 2. **«MODE»** – выбор режима работы
AUTO-Охлаждение-Сушение-Обогрев-Вентиляция
 3. **«SLEEP»** – используется для уменьшения потребления энергии во время сна
 4. **«TIMER»** – функция, позволяющая установить период времени, после которого устройство будет автоматически включаться / выключаться
 5. **«LED»** – включение и выключение светодиодного дисплея внутреннего блока
 6. **«FOLLOW ME»** – поддержание комфортной температуры вблизи пульта ДУ
 7. **«TURBO»** – функция, позволяющая достигать заданную температуру в короткие сроки
 8. **«FAN»** – выбор скорости вращения вентилятора AUTO-Низкий-Средний-Высокий
- Примечание:** Удерживание этой кнопки в течение 2 секунд активирует «ТИХИЙ» режим
9. **«TEMP +»** – увеличение температуры с шагом в 1°C, максим. температура +30 °С
 10. **«TEMP - »** – уменьшение температуры с шагом в 1°C, мин. температура +17 °С
 11. **«SWING ⇄»** – покачивание горизонтальных жалюзи
 12. **«SWING ↕»** – покачивание вертикальных жалюзи
 13. **«SELF CLEAN»** – активация функции самоочистки
 14. **«ION»** – не активна в данной серии





рис. 5

1. **«ON/OFF»** – появляется, когда устройство включается, и исчезает, когда устройство выключается
2. **ИНДИКАЦИЯ СИГНАЛА** – показывает сигнал подключения пульта ДУ к внутреннему блоку
3. **ИНДИКАТОР БЛОКИРОВКИ** – загорается при активации функции блокировки
4. **ИНДИКАЦИЯ ТЕКУЩЕГО РЕЖИМА РАБОТЫ** – AUTO-Охлаждение-Осушение-Обогрев-Вентиляция
- 5-6. **ЦИФРОВОЙ ИНДИКАТОР УСТАНОВКИ ТАЙМЕРА «ON/OFF»** – показывает значения от 0.5 до 24 в режиме таймера
- 7-8. **ИНДИКАЦИЯ РЕЖИМОВ:**
«FOLLOW ME» – поддержание комфортной температуры, вблизи пульта ДУ
«SILENCE FEATURE» – тихий режим работы
«SLEEP» – режим сон
 не активна в данной версии
 не активна в данной версии
9. **ИНДИКАТОР РАБОТЫ ВЕНТИЛЯТОРА** – отображает скорость вращения вентилятора: AUTO-Низкая-Средняя-Высокая
10. **ИНДИКАЦИЯ ЗАДАННОЙ ТЕМПЕРАТУРЫ / ТАЙМЕРА**
11. **ИНДИКАТОР БАТАРЕИ** – индикация заряда батареи
12. **ИНДИКАТОР «ECO»** – отображается при активации функции «ECO»

Установка и замена элементов питания

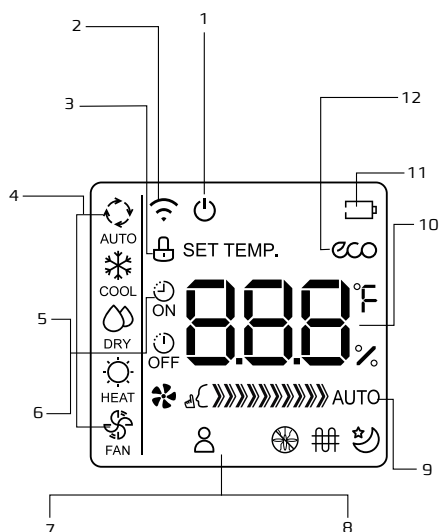
Пульт управления питается от двух батареек (AAA), которые находятся сзади под крышкой на задней стороне пульта.

Слегка нажав на крышку, сдвиньте ее и отсоедините.

Извлеките старые батарейки и вставьте новые. Обратите внимание на правильность полярности. Подсоедините крышку на место.

Замечание: При извлечении батареек все настройки пульта сбрасываются. После замены батареек требуется настройка параметров работы кондиционера.



ВНИМАНИЕ!

При замене элементов питания не используйте старые элементы или элементы других типов. Это может привести к нарушению нормальной работы пульта ДУ.

- Если Вы не пользуетесь пультом более 1 месяца, извлеките элементы питания из пульта, так как они могут протечь и повредить пульт.
- При нормальной эксплуатации кондиционера срок службы элементов питания составляет около 6 месяцев.
- Заменяйте элементы питания, если отсутствует звуковое подтверждение приема команд ДУ, или когда пропадает значок передачи сигнала.



ВНИМАНИЕ!

1. Если между пультом и приемником инфракрасных сигналов на внутреннем блоке находятся посторонние предметы, то кондиционер не будет принимать сигналы пульта ДУ.
2. Не допускайте попадания на пульт жидкости.
3. Не оставляйте пульт в зоне воздействия высокой температуры и прямых солнечных лучей.

ВНИМАНИЕ!

4. Попадание прямых солнечных лучей на приемник сигналов ДУ может вызвать нарушения в работе кондиционера.
5. Не оставляйте пульт в зоне воздействия электромагнитного излучения, генерируемого другими домашними приборами.

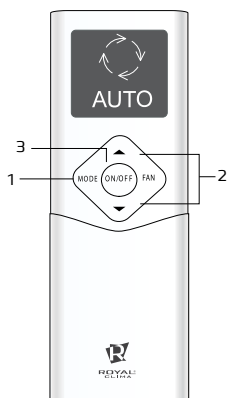
Не пользуйтесь кондиционером при низких температурах наружного воздуха. Это может привести к серьезной поломке.

Дистанционное управление кондиционером

Режим «AUTO»

В автоматическом режиме, устройство будет автоматически выбирать следующие режимы работы:

охлаждение, вентиляция, обогрев или осушение на основе установленной температуры.

1. Нажмите кнопку «MODE», чтобы выбрать режим «AUTO».
2. Установите желаемую температуру с помощью кнопки «TEMP ▼» или «TEMP ▲»
3. Нажмите кнопку «ON/OFF» для активации режима.

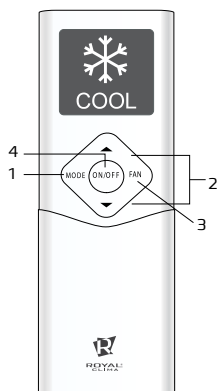
Примечание: в режиме «AUTO» скорость вентилятора изменить нельзя.



РЕЖИМ ОХЛАЖДЕНИЯ

1. Нажмите кнопку «MODE» для выбора режима «COOL» [охлаждение]
2. Установите желаемую температуру с помощью кнопки «TEMP ▼» или «TEMP ▲»
3. Нажмите кнопку «FAN», чтобы выбрать скорость вентилятора.
4. Нажмите кнопку «ON/OFF» для активации режима

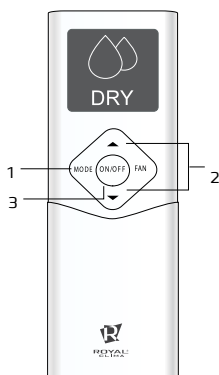

РЕЖИМ ОСУШЕНИЯ

1. Нажмите кнопку «MODE» для выбора режима «DRY» [осушение]
2. Установите желаемую температуру с помощью кнопки «TEMP ▼» или «TEMP ▲»
3. Нажмите кнопку «ON/OFF» для активации режима

Примечание: в режиме осушения скорость вентилятора изменить нельзя.

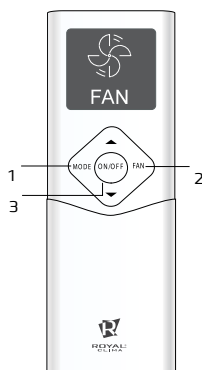

РЕЖИМ ВЕНТИЛЯЦИИ

1. Нажмите кнопку «MODE» для выбора режима «FAN» [вентиляция]
2. Выберите необходимую скорость вентилятора при помощи кнопки «FAN».
3. Нажмите кнопку «ON/OFF» для активации режима.

Примечание: В режиме вентиляции нельзя установить температуру. На ЖК-дисплее не будет отображаться температура».

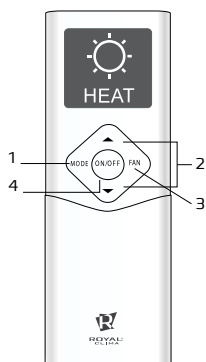

РЕЖИМ ОБОГРЕВА

1. Нажмите кнопку «MODE» для выбора режима «HEAT» [обогрев]
2. Установите желаемую температуру с помощью кнопки «TEMP ▼» или «TEMP ▲»
3. Нажмите кнопку «FAN», чтобы выбрать скорость вентилятора.
4. Нажмите кнопку «ON/OFF» для активации режима.

Примечание: использование режима обогрева будет эффективным, когда температура наружного воздуха падает. В таких случаях мы рекомендуем использовать кондиционеры совместно с другими нагревательными приборами.

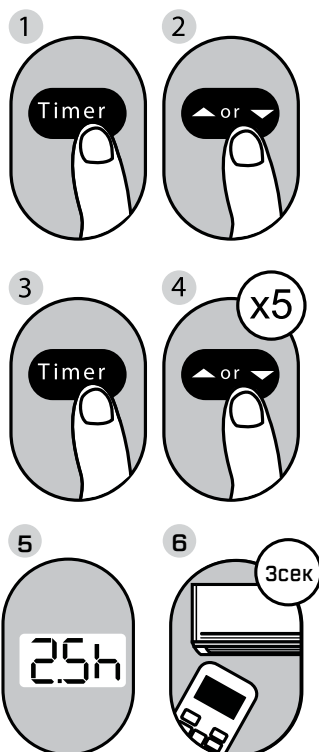

Пример: установка таймера на включение блока через 2,5 часа.

Установка таймера

- Таймер на включение - установите значение таймера после которого устройство автоматически включится.
- Таймер на выключение - установите значение таймера после которого устройство автоматически отключится.

Таймер на включение

Функция таймер на включение позволяет установить период времени, после которого устройство будет автоматически включаться, например, когда вы приходите домой с работы.

1. Нажмите на кнопку «TIMER» и с помощью кнопки + или - пока индикатор  не загорится и будет мигать. Нажмите кнопку «TIMER» еще раз для подтверждения настройки. По умолчанию, на дисплее отобразится последнее время которое вы установили и «H» [индикация часов].

Примечание: это число указывает на промежуток времени после установки таймера, когда прибор автоматически включится.

Например, если вы установите таймер на включение через 2,5 часа, «2.5 h» появится на экране, и устройство включится через 2,5 часа.

1. Нажимайте кнопки регулировки - или + несколько раз, чтобы установить время, когда устройство должно включиться
2. Подождите 3 секунды, в это время функция таймера будет активирована. Цифровой дисплей на пульте ДУ вернется к показу заданной температуры. Индикатор останется на дисплее, показывая что функция таймера на включение активирована.

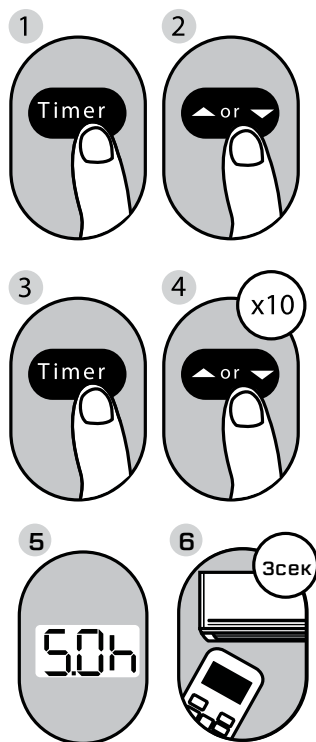

Пример: установка таймера на отключение блока через 5 часов.

Таймер на выключение

Таймер на отключение позволяет установить период времени, по истечении которого блок автоматически отключается, например, когда вы проснетесь.

1. Нажмите на кнопку «TIMER» и с помощью кнопок + или - пока индикатор  не загорится и будет мигать. Нажмите кнопку «TIMER» еще раз для подтверждения настройки. По умолчанию, на дисплее отобразится последнее время которое вы установили и «H» [индикация часов].

Примечание: это число указывает на промежуток времени после установки таймера, когда вы хотите чтобы прибор включился. Например, если вы установите таймер на отключение через 5 часов, «5.0 h» появится на экране, и устройство отключится через 5 часов.

2. Нажимайте кнопки регулировки - или + несколько раз, чтобы установить время, когда устройство должно отключиться
3. Подождите 3 секунды, в это время функция таймера будет активирована. Цифровой дисплей на пульте ДУ вернется к показу заданной температуры. Индикатор останется на дисплее, показывая что функция таймера на отключение активирована.

Примечание: при установке таймера на включение или отключения до 10 часов, время будет автоматически увеличиваться на 30 минут с каждым нажатием. После 10 часов и до 24, время будет автоматически увеличиваться на 1 час.

Таймер вернется к 0 после 24 часов.

Вы можете отключить функцию таймера установив его на «0.0 h».

Настройка таймера на включение и отключение одновременно

Важно учитывать, что те сроки, которые вы установите для обеих функций относятся к часам установленным после текущего времени. Например, предположим, что текущее время

час дня, и вы хотите, чтобы блок включился автоматически в семь вечера. После этого отработал в течение 2-х часов, затем автоматически выключился в девять часов вечера.

Проделайте следующую операцию:

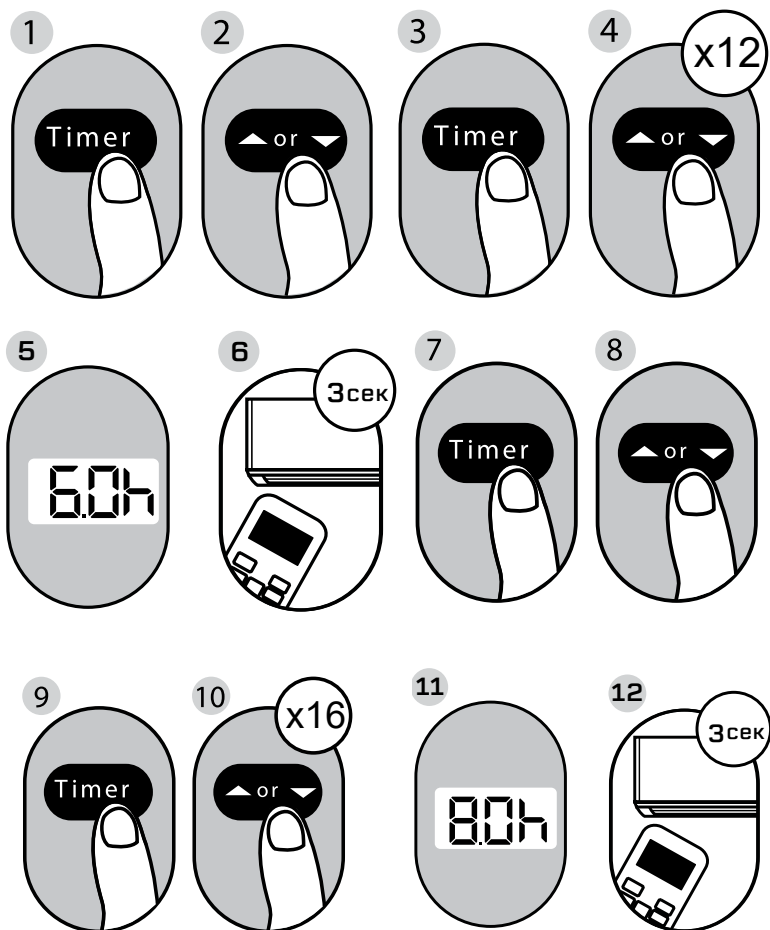

Например: установка таймера на включение через шесть часов работы, рабочее время два часа и затем автоматическое выключение.

[см. рисунок ниже]

Дисплей пульта ДУ

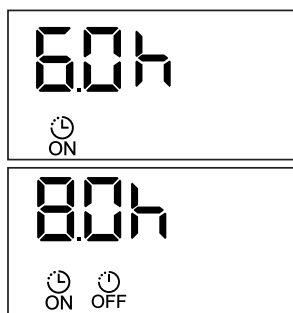

Таймер устанавливается для включения через 6 часов от текущего времени

Таймер устанавливается для отключения через 8 часов от текущего времени

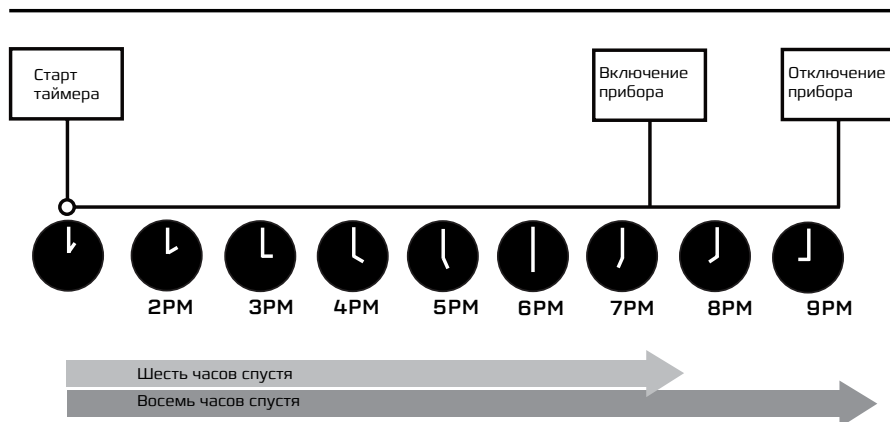

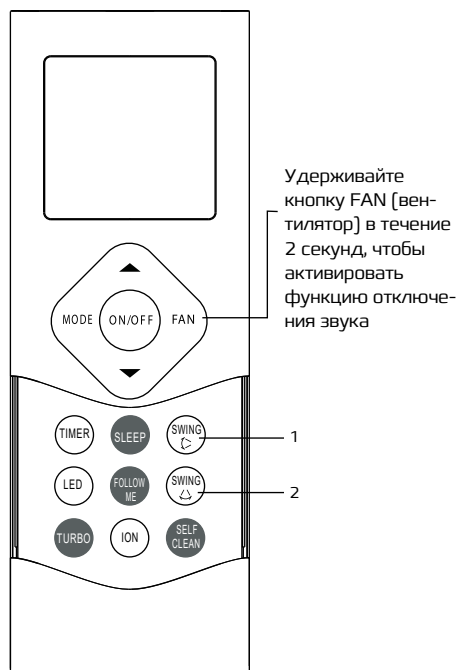

ФУНКЦИЯ «SLEEP»

Режим «SLEEP» используется для уменьшения потребления энергии во время сна. Эта функция может быть активирована только с помощью пульта дистанционного управления.

Примечание: режим «SLEEP» не активен в режимах «ВЕНТИЛЯТОР» И «ОСУШЕНИЕ»

ФУНКЦИЯ «TURBO»

Помогает достигнуть заданной температуры в короткие сроки.

При выборе функции «TURBO» в режиме охлаждения, устройство будет подавать холодный воздух для запуска процесса охлаждения.

При выборе функции «TURBO» в режиме обогрева, устройство будет подавать теплый воздух для запуска процесса обогрева.

Функция «FOLLOW ME»

Позволяет пульту дистанционного управления измерять температуру в своем текущем местоположении и отправлять этот сигнал в кондиционер каждые 3 минуты. При использовании режимов «AUTO», «ОХЛАЖДЕНИЯ» или «ОБОГРЕВА» измерение температуры окружающей среды с пульта дистанционного управления (а не с самого внутреннего блока) позволит кондиционеру оптимизировать температуру вокруг вас и обеспечить максимальный комфорт

БЕШУМНЫЙ «РЕЖИМ SILENT»

Удерживайте кнопку скорости вентилятора в течение 2 секунд, чтобы активировать / отменить бесшумный режим. Из-за низкочастотной работы компрессора это может привести к недостаточной мощности охлаждения и обогрева. [применяемо только к кондиционеру с активной функцией «SILENT»].

ФУНКЦИЯ ПОВОРОТА ЖАЛЮЗИ

1. Используется для остановки или запуска горизонтального движения жалюзи или установки желаемого направления воздушного потока вверх / вниз. Жалюзи изменяют угол на 6 градусов для каждого нажатия. Если удерживать нажатой более 2 секунд, жалюзи будут автоматически поворачиваться вверх и вниз.

2. Используется для остановки или запуска вертикального движения жалюзи и установки желаемого направления потока воздуха влево / вправо. Вертикальная жалюзи изменяет угол на 6 градусов при каждом нажатии. Если удерживать нажатой более 2 секунд, активируется функция автоматического поворота жалюзи.

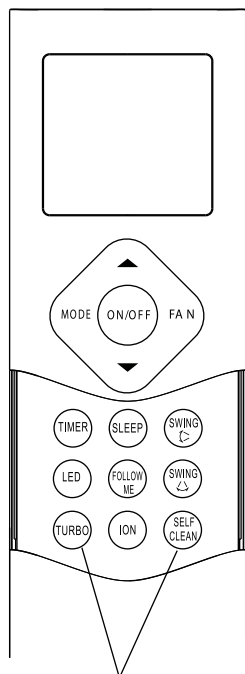
**ФУНКЦИЯ SELF CLEAN (САМООЧИСТКА)**

При активации функции «САМООЧИСТКА» ваше устройство будет очищать себя автоматически. Цикл очистки занимает 30 минут, после чего прибор отключается автоматически. Вы можете использовать данную функцию так часто, как захотите.

Примечание: Вы можете активировать эту функцию только в режиме «ОХЛАЖДЕНИЯ» и «ОСУШЕНИЯ».

ФУНКЦИЯ БЛОКИРОВКИ

Нажмите кнопку «TURBO» и кнопку самоочистки одновременно на одну секунду, чтобы заблокировать или разблокировать клавиатуру.

**ВНИМАНИЕ!**

1. Если между пультом и приемником инфракрасных сигналов на внутреннем блоке находятся посторонние предметы, то кондиционер не будет принимать сигналы пульта ДУ.
2. Не допускайте попадания на пульт жидкости.
3. Не оставляйте пульт в зоне воздействия высокой температуры и прямых солнечных лучей.
4. Попадание прямых солнечных лучей на приемник сигналов ДУ может вызвать нарушения в работе кондиционера.
5. Не оставляйте пульт в зоне воздействия электромагнитного излучения, генерируемого другими домашними приборами.

**ОСТОРОЖНО**

Не пользуйтесь кондиционером при низких температурах наружного воздуха. Это может привести к серьезной поломке.

УПРАВЛЕНИЕ КОНДИЦИОНЕРОМ БЕЗ ПУЛЬТА ДУ

При утере пульта ДУ или выходе из строя элементов питания управление кондиционером производится следующим образом.

1. Для доступа к панели управления поднимите переднюю панель.
2. Освободите концы панели. Откройте панель и поднимите вверх до положения, в котором она фиксируется (до щелчка).
3. Нажмите на нижние концы панели с двух сторон и закройте до упора.
4. Откройте и поднимите переднюю панель вверх, пока она не зафиксируется со щелчком. В моделях с производительностью 24000 БТЕ используйте стойки, чтобы подержать панель. При нажатии кнопки ручного управления, режим функционирова-

ния переключается в следующем порядке: «АUTO», «COOL», «OFF». (Температура по умолчанию установлена 24 °C / 76 °F)

5. Надежно закройте панель в первоначальном положении.

**ВНИМАНИЕ!**

- Это применяется только в целях тестирования кондиционера
- Чтобы восстановить управление с ПДУ, используйте непосредственно пульт дистанционного управления.

1. РЕГУЛИРОВАНИЕ НАПРАВЛЕНИЯ ПОТОКА ОБРАБОТАННОГО ВОЗДУХА

Необходимо регулировать направление воздушного потока с таким расчетом, чтобы не создавался дискомфорт, и поток равномерно распределялся по помещению. Направление потока по вертикали регулируется с пульта дистанционного управления. Направление потока по горизонтали регулируется вручную поворотом решетки.

2. РЕГУЛИРОВАНИЕ НАПРАВЛЕНИЯ ВОЗДУШНОГО ПОТОКА ПО ВЕРТИКАЛИ

Направление воздушного потока по вертикали регулируется автоматически в зависимости от режима работы кондиционера.

3. КАК ЗАДАТЬ НУЖНОЕ НАПРАВЛЕНИЕ ПОТОКА(РЕЖИМ- SWING)

Эта операция проводится при работающем кондиционере. Нажимая кнопку выбора положения жалюзи SWING на пульте управления, установите жалюзи в нужной позиции либо выберите диапазон их поворота. Поворот жалюзи и направление воздушного потока в вертикальном направлении изменяются в ограниченном диапазоне. Во всех последующих действиях направление потока в вертикальном направлении будет сохранено таким, каким Вы задали его с помощью кнопки SWING.

Чтобы установить горизонтальное направление потока воздуха (влево-вправо)

Переместите направляющую вручную, чтобы направить поток воздуха в предпочтительную сторону.

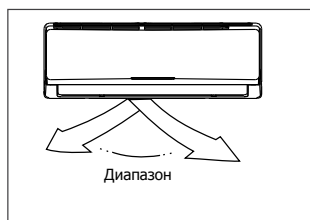
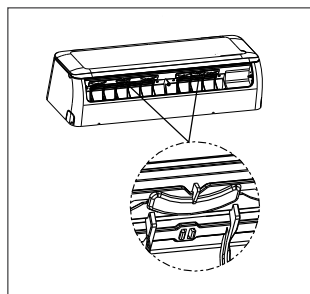
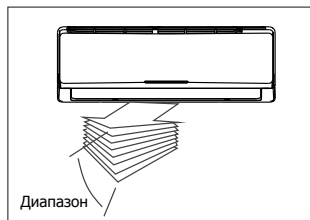
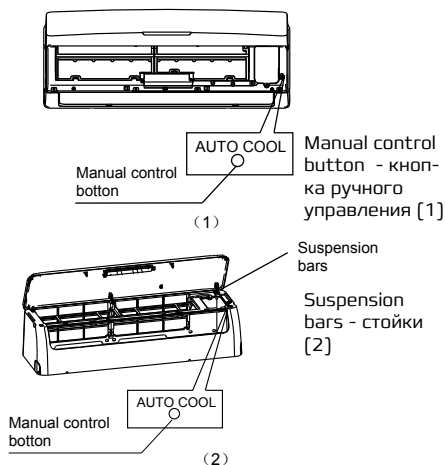

ВНИМАНИЕ!

Не вставляйте излишне глубоко пальцы в панель выпуска воздуха. Высокоскоростной вентилятор внутри может представлять опасность.



ОСТОРОЖНО

Регулирование направления потока и включение режима SWING (кнопка SWING) невозможно при выключенном кондиционере, включая период ожидания, заданный таймером включения [ON TIMER.] Следите за тем, чтобы кондиционер не работал в течение длительного времени в режимах охлаждения и осушения воздуха при направленной вниз струе. В противном случае возможна

конденсация влаги на вертикальных жалюзи и, как следствие стекание ее вниз. Запрещается двигать жалюзи руками. Всегда используйте кнопку SWING на пульте. Попытка регулирования положения жалюзи вручную приведет к сбою в работе кондиционера, его остановке и повторному пуску. При повторном пуске кондиционера вертикальные жалюзи могут быть неподвижны в течение 10 секунд.

7. ТЕХНИЧЕСКИЕ ХАРАКТЕРИСТИКИ

Параметр/Модель	RCI-P32HN	RCI-P41HN	RCI-P61HN	RCI-P81HN
Напряжение питания, В/Гц	220-240/50			
Холодопроизводительность, кВт	3,15 [1,26-3,75]	4,1 [1,03-4,64]	6,1 [1,40-6,37]	8,1 [1,92-8,35]
Теплопроизводительность, кВт	3,2 [0,8 - 3,75]	4,1 [1,03-4,64]	5,8 [1,45-6,35]	8,1 [1,92-8,35]
Номинальный ток (охлажд./обогрев), А	3,3/3,54	4,77/4,68	6,56/6,80	9,76/9,60
Номинальная мощность (охлажд./обогрев), Вт	772/816	1098/1076	1510/1563	2244/2207
Расход воздуха, внутренний блок (низк./сред./макс), м ³ /ч	266/336/488	294/478/539	420/505/750	560/750/1050
Уровень шума внутреннего блока, дБ[А]	20/33/37	21/32/38	27/33/42	30/40/46
Уровень шума внешнего блока, дБ[А]	53	53	56	59
Степень защиты внутр./внеш.	IPX0/IP24			
Класс электрозащиты	I класс			
Класс энергоэффективности (охлажд./обогрев)	A/A	A/A	A/A	A/A
Тип хладагента	R410A			
Размеры внутреннего блока (Ш×В×Г), мм	722×290×187	802×297×189	965×319×215	1080×335×226
Размеры внутреннего блока в упаковке, (Ш×В×Г), мм	790×375×270	875×375×285	1045×405×305	1155×415×315
Размеры внешнего блока (Ш×В×Г), мм	720×270×495	800×554×333	800×554×333	845×702×363
Размеры внешнего блока в упаковке (Ш×В×Г), мм	835×300×540	920×615×390	920×615×390	965×765×395
Вес нетто внешнего блока, кг	23,0	29,1	35,1	48,4
Вес брутто внешнего блока, кг	25,0	31,9	37,9	51,6
Вес нетто внутреннего блока, кг	7,8	8,2	10,8	12,9
Вес брутто внутреннего блока, кг	10,2	10,7	14,1	16,5

8. ПОИСК И УСТРАНЕНИЕ НЕИСПРАВНОСТЕЙ

При возникновении следующих неисправностей отключите кондиционер, отсоедините его от сети электропитания и обратитесь в сервисный центр:

- Часто мигают индикаторы (5 раз в секунду). Вы отключили кондиционер и через две-три минуты включили его снова, но индикаторы продолжают мигать
- Часто перегорает плавкий предохранитель или срабатывает автоматический выключатель
- Внутри кондиционера попала вода или посторонние предметы
- Другие нарушения в работе кондиционера

	Причина	Способ устранения
Кондиционер не работает	Отсутствует электропитание	Подождите, пока возобновиться электропитание
	Вилка не вставлена в розетку	Вставьте вилку в розетку
	Перегорел предохранитель	Замените предохранитель
	В пульте ДУ разрядились элементы питания	Замените элементы питания
	Недостаточная холодо- или теплопроизводительность	Отмените настройку таймера
Недостаточная холодо- или теплопроизводительность	Задана слишком высокая (в режиме охлаждения) или слишком низкая (в режиме обогрева) температура воздуха в помещении	Правильно задайте температуру
	Воздушный фильтр забит пылью	Очистите воздушный фильтр
	Посторонние предметы загораживают воздухозаборную или воздуховыпускную решетку наружного блока	Удалите посторонние предметы
	Открыты двери или окна	Закройте двери или окна
Кондиционер не охлаждает и не обогревает	Посторонние предметы загораживают воздухозаборную или воздуховыпускную решетку наружного блока	Удалите посторонние предметы
	Активизирована трехминутная задержка включения	Немного подождите
Если устранить неисправность не удалось, обратитесь в сервисный центр, назовите модель кондиционера и подробно опишите возникшую неисправность.		



ВНИМАНИЕ!

Во избежание поражения электрическим током не меняйте электропроводку и не проводите ремонт кондиционера самостоятельно.

ЭФФЕКТЫ, НЕ СВЯЗАННЫЕ С НАРУШЕНИЕМ НОРМАЛЬНОЙ РАБОТЫ КОНДИЦИОНЕРА

1. Кондиционер не работает

Кондиционер не включается сразу после нажатия кнопки «ON/OFF». Если горит индикатор рабочего состояния, то это указывает на нормальное функционирование кондиционера. Устройство защиты кондиционера от частых пусков не позволяет включать кондиционер ранее, чем через 3 минуты после его отключения. После включения кондиционера при низкой температуре НАРУЖНОГО воздуха активируется система защиты от подачи холодного воздуха в помещение. [См. раздел «ОХЛАЖДЕНИЕ, ОБОГРЕВ и ВЕНТИЛЯЦИЯ»].

2. Из внутреннего блока выходит белый туман и холодный воздух

Кондиционер работает в режиме охлаждения в помещении с высокой влажностью (при наличии пыли и паров масла в воздухе). Из-за скопления грязи во внутреннем блоке поддержание температуры воздуха в помещении на заданном уровне может оказаться невозможным. В этом случае следует провести чистку внутреннего блока. Выполнять эту работу должен квалифицированный специалист. Сразу после отключения режима оттаивания из кондиционера, работающего в режиме обогрева, может выходить водяной пар.

3. Шум

При работе кондиционера могут быть слышны звуки текущей воды. Эти звуки вызваны течением хладагента по межблочным трубопроводам. Звук текущей воды могут быть слышны при оттаивании кондиционера и сразу после его отключения. Эти звуки связаны с изменением расхода хладагента и прекращением его течения. При включении и отключении кондиционера могут быть слышны щелкающие звуки. Эти звуки вызваны тепловым расширением или сжатием пластмассовых деталей при изменении температуры корпуса.

4. Из внутреннего блока вылетает пыль

Это происходит при первом пуске кондиционера или после длительного перерыва в работе.

5. Кондиционер испускает неприятный запах

Кондиционер поглощает сигаретный дым, а также запах, исходящий от стен и мебели, и затем возвращает его в помещение.

6. Самопроизвольное переключение с режима ОХЛАЖДЕНИЯ на режим ВЕНТИЛЯЦИИ

Во избежание замораживания теплообменника кондиционер автоматически переключается в режим ВЕНТИЛЯЦИИ и возвращается в режим ОХЛАЖДЕНИЯ через довольно длительный интервал времени. При достижении заданной температуры воздуха компрессор отключается, и кондиционер продолжает работать в режиме ВЕНТИЛЯЦИИ. При повышении температуры воздуха компрессор снова включается.

7. Переключение с режима ОБОГРЕВА в режим ВЕНТИЛЯЦИИ

При достижении заданной температуры воздуха компрессор отключается, и кондиционер продолжает работать в режиме ВЕНТИЛЯЦИИ. При снижении температуры воздуха компрессор снова включается.

8. При относительной влажности воздуха в помещении выше 80 % на поверхности кондиционера может образоваться конденсат.

9. Режим оттаивания.

При обмерзании теплообменника наружного блока в режиме обогрева теплопроизводительность кондиционера снижается. Через некоторое время кондиционер автоматически переходит в режим оттаивания. При этом компрессор постоянно работает, а вентиляторы не вращаются. После завершения цикла оттаивания кондиционер возвращается в режим обогрева.

10. Режим обогрева

При работе в режиме обогрева кондиционер переносит теплоту, содержащуюся в наружном воздухе, внутрь помещения. При понижении температуры наружного воздуха теплопроизводительность кондиционера уменьшается, и температура обработанного воздуха понижается.

11. Система защиты от подачи холодного воздуха

Во избежание подачи в помещение холодного воздуха вентилятор внутреннего блока автоматически уменьшает скорость вращения или останавливается.

Это происходит в следующих случаях:

- Только что включился режим обогрева.
- Только что завершился цикл оттаивания.
- Очень низкая температура наружного воздуха.

12. Система защиты от частых пусков [трехминутная задержка]

При повторном пуске кондиционера сразу же после его отключения кондиционер включается только через 3 минуты.

9. УХОД И ОБСЛУЖИВАНИЕ



ВНИМАНИЕ!

Во избежание поражения электрическим током не меняйте электропроводку и не проводите ремонт кондиционера самостоятельно.

Очистка передней панели внутреннего блока

Чтобы сохранить прибор в надлежащем состоянии необходимо производить его очистку, используйте для этого специальные салфетки для очистки бытовых приборов.



ВНИМАНИЕ!

При установке внутреннего блока на расстоянии менее 30 см от потолок необходимо проводить чистку внутреннего блока и его фильтров не реже 2-х раз в неделю при активном использовании кондиционера

Чистка внутреннего блока

1. Для чистки внутреннего блока и пульта ДУ пользуйтесь сухой мягкой тканью.
2. Если поверхность внутреннего блока сильно загрязнена, смочите ткань холодной водой.
3. Лицевую панель можно снять и промыть водой, после чего следует вытереть ее сухой тканью.



ВНИМАНИЕ!

- Не пользуйтесь для чистки кондиционера химическими моющими средствами и не допускайте попадания этих веществ на поверхность блока.
- Не пользуйтесь для чистки кондиционера абразивным порошком, бензином, растворителем, и другими химически активными веществами. В противном случае пластиковая поверхность кондиционера может повредиться или деформироваться.

Чистка воздушного фильтра

Загрязненные воздушные фильтры снижают производительность кондиционера, поэтому чистите их, по возможности, чаще.

1. Откройте лицевую панель и поднимите ее вверх до щелчка. Услышав щелчок, прекратите подъем панели. Возьмитесь за среднюю часть фильтра и потяните вниз.
2. Очистите фильтр с помощью пылесоса. Если фильтр сильно загрязнен, сполосните его водой.
3. Вставьте верхнюю часть фильтра во внутренний блок и закрепите его левую и правую стороны.

Техническое обслуживание

Уберите посторонние предметы, загромождающие воздухозаборную и воздуховыпускную решетки внутреннего и наружного блоков.

Хранение кондиционера по окончании сезона эксплуатации

1. Включите кондиционер на несколько часов в режиме вентиляции. Это позволит полностью просушить его внутренние полости.
2. Отключите кондиционер и извлеките вилку из розетки. Извлеките элементы питания из пульта дистанционного управления.
3. Механизмы наружного блока требуют регулярного осмотра и чистки, поэтому своевременно обращайтесь в сервисный центр.

Ремонт

Если Ваш кондиционер работает неисправно, отключите его и обратитесь в сервисный центр.



ВНИМАНИЕ!

- Монтаж кондиционера должен быть осуществлен квалифицированным специалистом.
- Убедитесь, что параметры сети электропитания соответствуют электрическим характеристикам, указанным на заводской табличке кондиционера.
- В линии электропитания должен быть установлен автоматический выключатель с заземлением или сетевой выключатель с отключающей способностью, в 1,5 раза превышающей максимальный потребляемый ток агрегата.
- Если вилка кондиционера не соответствует розетке сети электропитания, обратитесь к квалифицированному электрику для замены розетки.
- Не эксплуатируйте кондиционер при поврежденном кабеле электропитания. По вопросу замены поврежденного кабеля обратитесь к квалифицированному специалисту.
- Позаботьтесь, чтобы шум и горячий воздух от наружного блока не мешали соседям.
- При нарушении нормальной работы кондиционера обратитесь в гарантийную мастерскую.
- По вопросу перемещения или демонтажа кондиционера обратитесь в сервисный центр.

10. СРОК ЭКСПЛУАТАЦИИ

Срок эксплуатации прибора составляет 10 лет при условии соблюдения соответствующих правил по установке и эксплуатации.

11. ПРАВИЛА УТИЛИЗАЦИИ

По истечению срока службы прибор должен подвергаться утилизации в соответствии с нормами, правилами и способами, действующими в месте утилизации.

12. ДАТА ИЗГОТОВЛЕНИЯ

Дата изготовления указана на приборе.

13. СЕРТИФИКАЦИЯ ПРОДУКЦИИ

Товар сертифицирован на территории таможенного союза органом по сертификации:

«РОСТЕСТ -Москва»

ЗАО «Региональный орган по сертификации и тестированию»

Адрес: 119049, г. Москва, ул. Житная, д. 14, стр. 1.

Фактический адрес: 117418, Москва, Нахимовский просп., 31.

Телефон: 8 [499] 129-23-11; факс 8 [495] 668-28-93

Товар соответствует требованиям:

ТР ТС 004/2011 «О безопасности низковольтного оборудования»

ТР ТС 020/2011 «Электромагнитная совместимость технических средств»

Изготовитель:

GD Midea Air-Conditioning Equipment Co.Ltd

22 Lingang Road, Northern of No.5 Industrial District Beijiao, Shunde, Foshan, Guangdong, China

Produced under control of:

Clima Technologie S.r.l Via Nazario Sauro 4, 40121 Bologna, Italy

Произведено под контролем:

Клима Технолоджи С.Р.Л., Виа Назарио Сауро 4, 40121 Болонья, Италия

Заявитель:

Общество с ограниченной ответственностью «Компания БИС».

119180, г. Москва, ул. Б. Полянка, д.2, стр.2, пом./комн. I/8, РФ.

ДЛЯ ЗАМЕТОК
