



## AIR MOTOR 7200

Управление от проводной кнопки или радиопульта/ Встроенный приемник радиосигнала



~220V

max.  
12 m

## Особенности системы AIR MOTOR 7200:

- Универсальный электропривод: управление от радиопульта или радиокнопки (выход на «сухой» контакт) плюс управление от проводной кнопки
- Индивидуальная схема подключения (5-жильный кабель)
- Встроенный трансформатор позволяет работать электроприводу в сетях с напряжением от 110 до 240V
- Возможность программирования конечных положений с помощью пульта дистанционного управления
- Эргономичный дизайн электропривода
- Удобная слик-система крепления электропривода к карнизу
- Бесшумная работа двигателя — 25 dB
- Максимальная длина профиля без стыка — 7 м
- Максимальная ширина (габаритная) до 12 метров
- Максимальный вес шторы до 50 кг

Радиус изгиба:

\* Изгиб в горизонтальной плоскости

\* Минимальный радиус изгиба:

дуга (эркер)  $R = 600 \text{ mm}$ угловой изгиб  $R = 250 \text{ mm}$  или  $R = 300 \text{ mm}$  (на выбор)

## Варианты установки электропривода

## Стандартная

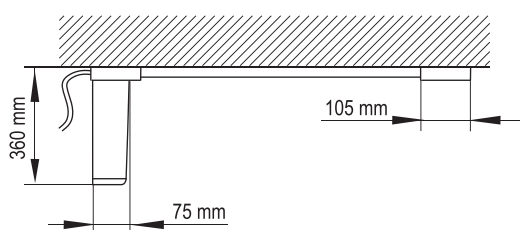

## Установка в полый потолок

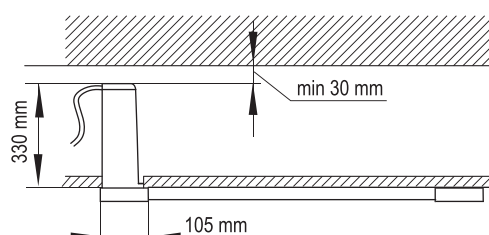



# КАРНИЗЫ С ЭЛЕКТРИЧЕСКИМ ПРИВОДОМ

## Чертеж профиля

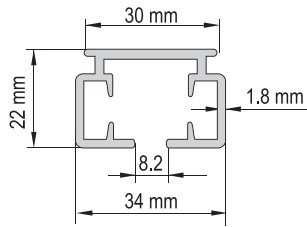

## Монтаж в нишу

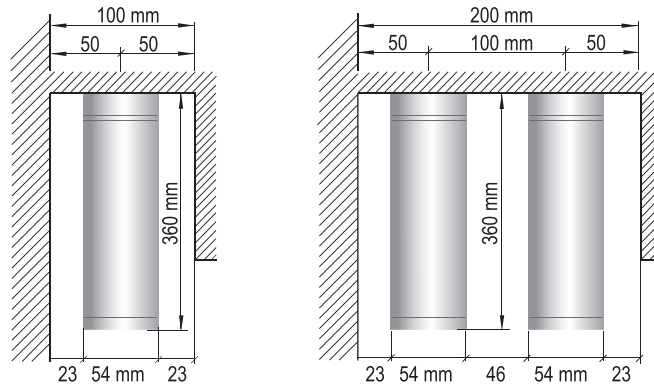

## Монтаж карниза

### Стеновой

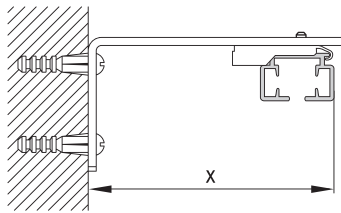

длина кронштейна	x
60 mm	70 mm
100 mm	110 mm
150 mm	160 mm
200 mm	210 mm
250 mm	260 mm
300 mm	310 mm

### Потолочный

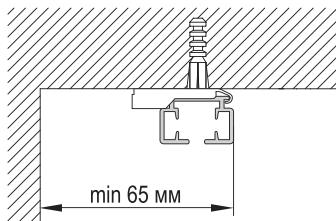

С клипсой арт. ЕС 7640 (используется в стандартной комплектации)

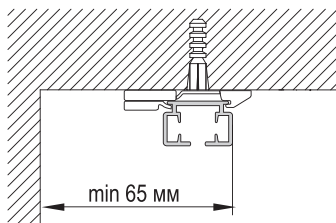
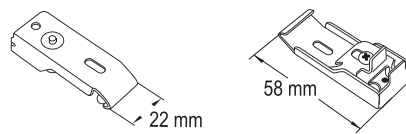

С клипсой арт. ЕС 9640 (используется для эркерных карнизов)

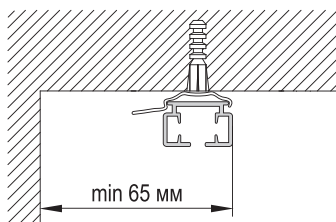
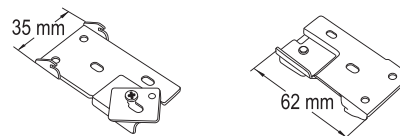

С клипсой арт. ЕС 9650 (используется для штор весом до 10 кг.)

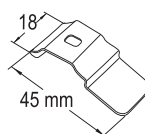



## КАРНИЗЫ С ЭЛЕКТРИЧЕСКИМ ПРИВОДОМ

Технические характеристики электропривода	AIR MOTOR 7200
Электропривод EC7220	110-240V (встроенный трансформатор), 50-60Hz, 1.2Nm, 10W, 0.12A
Встроенный радиоприемник (433,92 MHz)	+
Управление от ручного и настенного радиопередатчика	+
Управление от фазного выключателя	+
Класс защиты	IP20
Уровень шумности	25 dB(A)
Время непрерывной работы	4 минуты
Скорость движения	14 см в секунду
Максимальное количество оборотов	$\infty$
Электронная память конечных положений	+
Возможность программирования конечных положений с помощью пульта д. у.	+
Скрытая проводка кабеля	+
Автоматическая остановка при обнаружении преграды (AUTOSTOP)	+
Плавная работа, благодаря функциям мягкого старта и мягкой остановки электропривода	+
Возможность ручного управления в случае отключения электричества	+
Возможность программирования третьего (промежуточного) положения	+
Автоматическое начало работы привода при ручном натяжении штор (TOUCH MOTION)	+
Возможность бесперебойной работы при «падении» напряжения в сети (110V-240V)	+
Защита от перегрузок	+
Возможность подключения к системе «Умный Дом» (подключение по «сухому» контакту или по фазе)	+
Монтаж с левой или правой стороны карниза (возможна переустановка в течение эксплуатации)	+
Гарантия	5 лет

Схема подключения электропривода

Схема для низковольтного управления электроприводом

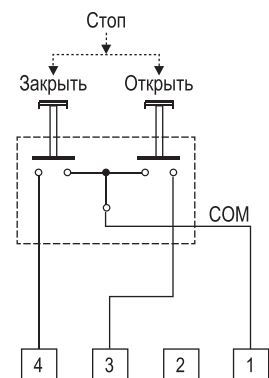
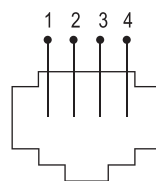
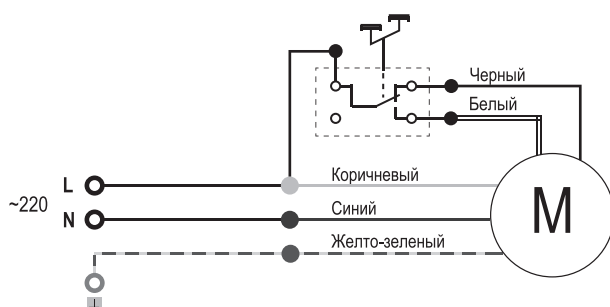



## КАРНИЗЫ С ЭЛЕКТРИЧЕСКИМ ПРИВОДОМ

### Весовая нагрузка для AIR MOTOR 7200

Тип профиля	2 м	4 м	6 м	8 м	10 м	12 м
A	43 кг	37 кг	35 кг	33 кг	30 кг	25 кг
B	50 кг	42 кг	40 кг	38 кг	35 кг	30 кг
C	28 кг	23 кг	22 кг	20 кг	18 кг	13 кг
D	29 кг	27 кг	25 кг	22 кг	19 кг	14 кг
E	34 кг	32 кг	30 кг	28 кг	25 кг	20 кг
F	39 кг	37 кг	35 кг	33 кг	30 кг	25 кг
G	20 кг	18 кг	15 кг	/	/	/
H	23 кг	21 кг	18 кг	/	/	/

### Варианты изгиба

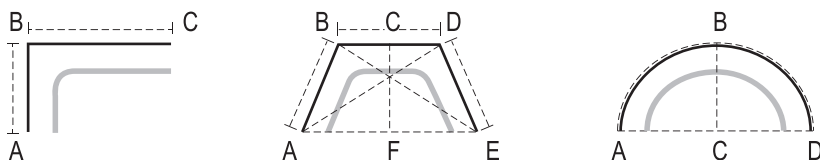

### Варианты открытия штор

### Система «Wave» (Волна)

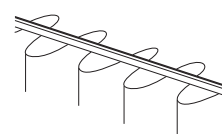
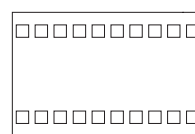
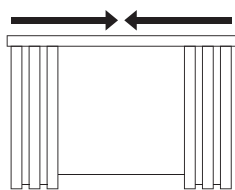
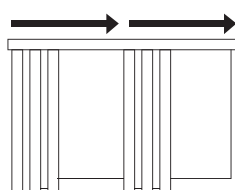

Лента «Волна», Арт. 73

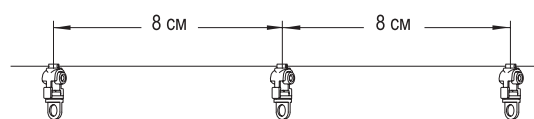
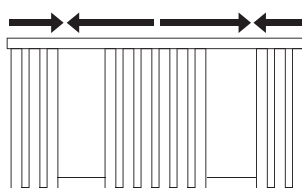
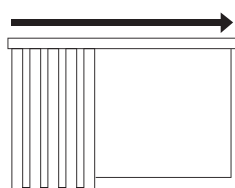

Бегунки на шнуре Арт. EC7668

Обратите внимание!

Электроприводом Air Motor возможно управлять только радиопультами и радиокнопками Air Motor.